

4105 Goby



01.06.2022 - bis auf Widerruf

4105 Goby



Abbildung

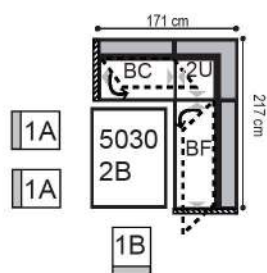

- Bank:**
 9F Seitenteil links armlehnenhoch
 BC Bankelement mit Stauraum
 2U Spitzecke
 BF Bankelement mit Stauraum
- Stuhl:**
 6057 1A Massivholzstuhl
 6057 1B Massivholzstuhl mit Armlehnen
- Tisch:**
 5030 2B Funktionstisch mit Synchronauszug
- Bezug:**
 Stoff 520-75 mit Kontrastnaht beige 265
- Holzausführung:** Wildeiche massiv geölt

Optionen



Kontrastnaht
möglich



Bezugskombination
nicht möglich

Modellaufbau

- Gestell:** Rahmen aus Buchen- und Schichtholz
- Sitz:** Metallrahmen mit Wellenunterfederung und hochwertiger Kaltschaumauflage auf Stauraumkasten Buche teilmassiv
- Rücken:** Solide Polyätherschaumpolsterung
- Fuß:** Seitenwangen aus Massivholz
- Holzausführung:** Massivholz Wildeiche natur oder Wildeiche bianco geölt

Modellbeschreibung

Flexibles Dinner Sofa-Programm mit breitem Typenplan, das mit seinen versteckten Stauraumlösungen in den Bankelementen und Hockern keine Wünsche offen lässt. Zu den Elementen mit klappbarem Stauraum muss immer das gewünschte Seitenteil dazu bestellt werden. In Verbindung mit je einem Seitenteil links und rechts können diese Elemente auch als Solobank genutzt werden. Für die Verbindung von zwei Elementen mit klappbarem Stauraum ist für die Stabilität unbedingt ein Stützfuß notwendig! (Stützfuß ist immer im Originalbezug). Keine Sonderanfertigung möglich!

Details



9H/9K Seitenteil
sitzhoch



9F/9G Seitenteil
armlehnenhoch



Stauraum

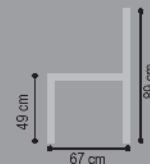

Breite / Tiefe / Höhe

Sitzhöhe: 49 cm, Sitztiefe: 49 cm

Solobänke



Solobänke planen Sie bitte aus einem Anbauelement und zwei Seitenteilen.

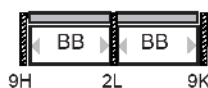

Übergroße Solobänke planen Sie bitte aus zwei Anbauelementen, einem Stützfuß und zwei Seitenteilen.



67/67/89
Spitzecke

2U

Anbauelemente



82/67/89
Element mit klappbarem Stauraum
BB



98/67/89
Element mit klappbarem Stauraum
BC



114/67/89
Element mit klappbarem Stauraum
BD



130/67/89
Element mit klappbarem Stauraum
BE



146/67/89
Element mit klappbarem Stauraum
BF

Hockerbänke

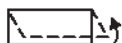

114/45/49
Hockerbank mit Stauraum
AU

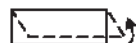

129/45/49
Hockerbank mit Stauraum
AV

Seitenteile / Stützfuß



6/64/86
Seitenteil armlehnhoch - Armlehne bezogen
9F links
9G rechts



4/64/86
Seitenteil sitzhoch
9H links
9K rechts













9/47/25
Stützfuß (bezo-gen)
2L

Wichtiger Hinweis: Zu den Anbauelementen muss immer das gewünschte Seitenteil bestellt werden.

Wichtiger Hinweis: Für die Verbindung von zwei Anbauelementen inkl. Seitenteilen links/rechts ist für die Stabilität zusätzlich ein Stützfuß notwendig (im Originalbezug).

alle Angaben sind ca. Maße B/T/H; Irrtümer vorbehalten

STOFF	Spitzecke	Element mit klappbarem Stauraum	Element mit klappbarem Stauraum	Element mit klappbarem Stauraum	Element mit klappbarem Stauraum	Element mit klappbarem Stauraum	Hockerbank mit Stauraum	Hockerbank mit Stauraum	Seitenteil armlehnhoch - Armlehne bezogen	Seitenteil sitzhoch
										
B/T/H ca.	2U 67/67/89	BB 82/67/89	BC 98/67/89	BD 114/67/89	BE 130/67/89	BF 146/67/89	AU 114/45/49	AV 129/45/49	9F links 9G rechts 6/64/86	9H links 9K rechts 4/64/86
Verbrauch	3,45	2,54	3,12	3,38	3,77	4,23	1,63	1,76	0,85	
ZUGABE										
04										
05										
06										
07										
08										
09										
10										
12										
22										
LEDER *										
Longl. Casay Longl. Bronco Longl. Cloud Longl. Gaucho Bison (Nubuk)										

* **BITTE BEACHTEN:** Nur die aufgeführten Leder sind bei diesem Modell lieferbar!

Preisfindung für Bezugskombinationen:

Durch den höheren Materialverbrauch und Handlingsaufwand gelten die jeweils höheren Stoff- oder Ledergruppen als Gesamtpreis.

Die Verarbeitung von Zier-, Kapp- oder Doppelnähten können in der Stoff- oder Lederausführung unterschiedlich ausfallen. Es besteht die Möglichkeit, dass bei der Stoffausführung die Nähte entfallen bzw. durch einfache Nähte ersetzt werden.

„Zugabe“ bezieht sich nur auf Stoffe (Verbrauch in lfd. Meter, uni oder unauffällig gemustert mit einer Arbeitsbreite von ca. 140cm), Fremdleider kann nicht verarbeitet werden!

Achtung: Die Piktogramme dienen nur zur Verdeutlichung der Grundform! Abbildung zeigt immer das linke Teil! Alle Maße sind ca.-Angaben. Irrtümer und Änderungen vorbehalten.

alle Angaben sind ca. Maße B/T/H; Irrtümer vorbehalten

STOFF	Stützfuß (bezogen)									
										
B/T/H ca.	2L 9/47/25									
Verbrauch	0,72									
ZUGABE										
04										
05										
06										
07										
08										
09										
10										
12										
22										
LEDER *										
Longl. Casay										
Longl. Bronco										
Longl. Cloud										
Longl. Gaucho										
Bison (Nubuk)										

* **BITTE BEACHTEN:** Nur die aufgeführten Leder sind bei diesem Modell lieferbar!

Preisfindung für Bezugskombinationen:

Durch den höheren Materialverbrauch und Handlingsaufwand gelten die jeweils höheren Stoff- oder Ledergruppen als Gesamtpreis.

Die Verarbeitung von Zier-, Kapp- oder Doppelnähten können in der Stoff- oder Lederausführung unterschiedlich ausfallen. Es besteht die Möglichkeit, dass bei der Stoffausführung die Nähte entfallen bzw. durch einfache Nähte ersetzt werden.

„Zugabe“ bezieht sich nur auf Stoffe (Verbrauch in lfd. Meter, uni oder unauffällig gemustert mit einer Arbeitsbreite von ca. 140cm), Fremdleider kann nicht verarbeitet werden!

Achtung: Die Piktogramme dienen nur zur Verdeutlichung der Grundform! Abbildung zeigt immer das linke Teil! Alle Maße sind ca.-Angaben. Irrtümer und Änderungen vorbehalten.





1A Massivholzstuhl





1B Massivholzstuhl mit Armlehnen

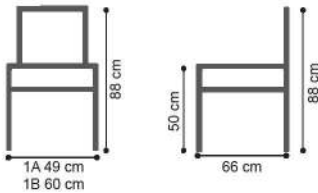

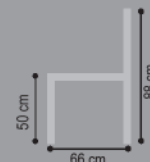
Optionen	Abmessungen	Modellaufbau
 <p>Kontrastnaht möglich</p>  <p>Bezugskombination nicht möglich</p>	 <p>1A 49 cm 1B 60 cm</p> <p>50 cm 66 cm 88 cm</p>	<p>Gestell: Tragende Teile aus Buchen- und Schichtholz</p> <p>Sitz: Wellenunterfederung mit hochwertigem Kaltschaum</p> <p>Rücken: Gummigurte mit solidem Polyätherschaum</p> <p>Fuß: Massivholz geölt</p> <p>Holzausführung: Massivholz Wildeiche natur oder Wildeiche bianco geölt</p>



alle Angaben sind ca. Maße B/T/H; Irrtümer vorbehalten

STOFF	Massivholz- stuhl	Massivholz- stuhl mit Armlehnen							
									
B/T/H ca.	49/66/88	60/66/88							
Verbrauch	1.16	1.93							
ZUGABE									
04									
05									
06									
07									
08									
09									
10									
12									
22									
LEDER *									
Longl. Casay									
Longl. Bronco									
Longl. Cloud									
Longl. Gaucho									
Bison (Nubuk)									

* **BITTE BEACHTEN:** Nur die aufgeführten Leder sind bei diesem Modell lieferbar!

Dieses Modell ist mit Kontrastfaden lieferbar.

Bitte grundsätzlich angeben, ob Kontrastfaden (siehe Farbkarte) oder Ton-in-Ton Verarbeitung gewünscht wird!

Die Verarbeitung von Zier-, Kapp- oder Doppelnähten können in der Stoff- oder Lederausführung unterschiedlich ausfallen. Es besteht die Möglichkeit, dass bei der Stoffausführung die Nähte entfallen bzw. durch einfache Nähte ersetzt werden.

„Zugabe“ bezieht sich nur auf Stoffe (Verbrauch in lfd. Meter, uni oder unauffällig gemustert mit einer Arbeitsbreite von ca. 140cm), Fremdleider kann nicht verarbeitet werden!

Achtung: Die Piktogramme dienen nur zur Verdeutlichung der Grundform! Abbildung zeigt immer das linke Teil! Alle Maße sind ca.-Angaben. Irrtümer und Änderungen vorbehalten.



Abbildung 2A Funktionstisch, Massivholz Wildeiche natur geölt

Funktionstisch

Breite x Tiefe x Höhe

2A Funktionstisch mit Synchronauszug und Einlegeplatte (45cm)	120-165x80x75 cm
2F Funktionstisch mit Synchronauszug und Einlegeplatte (45cm)	130-175x90x75 cm
2B Funktionstisch mit Synchronauszug und Einlegeplatte (45cm)	140-185x90x75 cm

Holzausführungen / Material

Massivholz in Wildeiche natur geölt

Modellaufbau

Bodenplatte:	MDF Edelstahldekor ummantelt
Untergestell:	Massivholz-Holzsäule, Verbindung Edelstahl
Platte:	Massivholz Tischplatte mit Längsmaserung bei Tischen fix und Quermaserung bei Funktionstischen
Einlegeplatte:	Massivholz mit Quermaserung (innenliegend)

Details



Synchronauszug



Untergestell mit Edelstahlrohren

alle Angaben sind ca. Maße B/T/H; Irrtümer vorbehalten

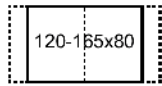

5030 2A

Funktionstisch mit Synchronauszug und Einlegeplatte (45cm)
120-165 x 80 x 75cm
Wildeiche natur geölt

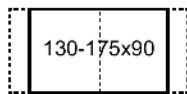

5030 2F

Funktionstisch mit Synchronauszug und Einlegeplatte (45cm)
130-175 x 90 x 75cm
Wildeiche natur geölt

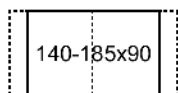

5030 2B

Funktionstisch mit Synchronauszug und Einlegeplatte (45cm)
140-185 x 90 x 75cm
Wildeiche natur geölt