

# Wilden



**23.08.2023 - bis auf Widerruf**



Modell-Nr. 420  
(PG 1) Erle teilmassiv

Modell-Nr. 421  
(PG 2) Eiche teilmassiv

VB 058 158 696 740



Emissionsgeprüft  
Schadstoffgeprüft  
Regelmäßige  
Produkt-  
überwachung



## LIEFERBARE KORPUS- UND FRONTAUSFÜHRUNGEN

Bitte geben Sie bei jeder Bestellung die exakte Farbkombination aus Front- und Korpusfarbe an!

### Farbausführungen:

Korpus und Front



Innenfarbton



Glasfronten



Spiegel



## QUALITÄT IM DETAIL

- Rückwände: Hartfaser, eingenutet
- Drehtüren mit 105°-Öffnungswinkel und gedämpften Scharnieren
- Einlegeböden: 22 mm stark, auf Metallbodenträgern
- Metall-Kleiderstangen in Metallhalterungen, 40 kg belastbar
- Alle Beschläge sind aus Metall und hoch belastbar
- Maximaler Komfort durch Lieferung montierter Beimöbel

## Korpusbreiten Drehtürenschränke

Breite	Seite	Sockel	Seite	Sockel	Seite	Sockel	Seite	Sockel	Seite		Breite effektiv
50	1,5	47,5	1,5								50,5 cm
100	1,5	96,4	1,5								99,4 cm
150	1,5	96,4	1,5	47,5	1,5						148,4 cm
200	1,5	96,4	1,5	96,4	1,5						197,3 cm
250	1,5	96,4	1,5	47,5	1,5	96,4	1,5				246,3 cm
300	1,5	96,4	1,5	96,4	1,5	96,4	1,5				295,2 cm
350	1,5	96,4	1,5	96,4	1,5	47,5	1,5	96,4	1,5		344,2 cm
400	1,5	96,4	1,5	96,4	1,5	96,4	1,5	96,4	1,5		393,1 cm

## Schwebetürenschränke

Breite	Seite	Sockel	Seite	Sockel	Seite	Sockel	Seite	Sockel	Seite		Breite effektiv
200	1,5	96,4	1,5	96,4	1,5						197,3 cm
250	1,5	80,1	1,5	80,1	1,5	80,1	1,5				246,3 cm
300	1,5	96,4	1,5	96,4	1,5	96,4	1,5				295,2 cm
330	1,5	80,1	1,5	80,1	1,5	80,1	1,5	80,1	1,5		327,9 cm
400	1,5	96,4	1,5	96,4	1,5	96,4	1,5	96,4	1,5		393,1 cm

**furn plan**



Emissionsgeprüft  
Schadstoffgeprüft  
Regelmäßige  
Produkt-  
überwachung

www.tuv.com  
ID 1111253053





Emissionsgeprüft  
Schadstoffgeprüft  
Regelmäßige  
Produkt-  
überwachung  
[www.tuv.com](http://www.tuv.com)  
ID: 1111253053



# Wilden

gültig ab 23.08.2023



Emissionsgeprüft  
Schadstoffgeprüft  
Regelmäßige  
Produkt-  
überwachung

www.tuv.com  
ID: 1111253053





Emissionsgeprüft  
Schadstoffgeprüft  
Regelmäßige  
Produkt-  
überwachung  
[www.tuv.com](http://www.tuv.com)  
ID: 1111253053





Emissionsgeprüft  
Schadstoffgeprüft  
Regelmäßige  
Produkt-  
überwachung

www.tuv.com  
ID: 1111253053







Emissionsgeprüft  
Schadstoffgeprüft  
Regelmäßige  
Produkt-  
überwachung

www.tuv.com  
ID: 1111253053



## Drehtürenschränke ohne Kranzleiste

### Innenausstattung:

2 Einlegeböden, 1 Kleiderstange je Fach  
Alle Drehtüren inkl. gedämpfter Scharniere

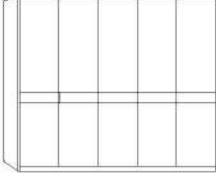
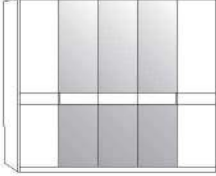
Beschreibung	Maße in cm			Art.-Nr.	PG 1 EURO	PG 2 EURO
	B	H	T			
 <p><b>Querriegel in schlicht</b></p>	1-türig	links angeschlagen	50	216	58	<b>597</b>
	1-türig	rechts angeschlagen	50	216	58	<b>598</b>
	2-türig		100	216	58	<b>532</b>
	3-türig		150	216	58	<b>531</b>
	4-türig		200	216	58	<b>534</b>
	5-türig		250	216	58	<b>535</b>
	6-türig		300	216	58	<b>536</b>
	7-türig		350	216	58	<b>537</b>
	8-türig		400	216	58	<b>334</b>
 <p><b>Holztüren mit Spiegeltüren in Parsol-Bronze-Glas, Querriegel in schlicht</b></p>	1-türig	1 Spiegeltür, links ang.	50	216	58	<b>511</b>
	1-türig	1 Spiegeltür, rechts ang.	50	216	58	<b>510</b>
	2-türig	1 Spiegeltür links	100	216	58	<b>507</b>
	2-türig	1 Spiegeltür, rechts ang.	100	216	58	<b>508</b>
	2-türig	2 Spiegeltüren	100	216	58	<b>391</b>
	3-türig	1 Spiegeltür	150	216	58	<b>593</b>
	4-türig	2 Spiegeltüren	200	216	58	<b>594</b>
	5-türig	1 Spiegeltür	250	216	58	<b>599</b>
	5-türig	2 Spiegeltüren	250	216	58	<b>530</b>
	5-türig	3 Spiegeltüren	250	216	58	<b>595</b>
	6-türig	2 Spiegeltüren	300	216	58	<b>596</b>
	6-türig	4 Spiegeltüren	300	216	58	<b>526</b>
	7-türig	1 Spiegeltür	350	216	58	<b>527</b>
	7-türig	3 Spiegeltüren	350	216	58	<b>528</b>
	7-türig	5 Spiegeltüren	350	216	58	<b>529</b>
	8-türig	2 Spiegeltüren	400	216	58	<b>336</b>
	8-türig	4 Spiegeltüren	400	216	58	<b>337</b>
8-türig	6 Spiegeltüren	400	216	58	<b>338</b>	

## Drehtürenschränke ohne Kranzleiste

### Innenausstattung:

2 Einlegeböden, 1 Kleiderstange je Fach  
Alle Drehtüren inkl. gedämpfter Scharniere

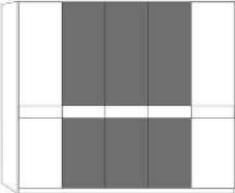
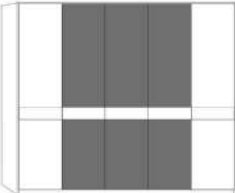
Beschreibung	Maße in cm			Art.-Nr.	PG 1 EURO	PG 2 EURO		
	B	H	T					
 <p><b>Holztüren und Glastüren in magnolie Querriegel in schlicht</b></p>	1-türig	1 Glastür, links ang.	50	216	58	<b>822</b>		
	1-türig	1 Glastür, rechts ang.	50	216	58	<b>823</b>		
	2-türig	1 Glastür, links ang.	100	216	58	<b>824</b>		
	2-türig	1 Glastür, rechts ang.	100	216	58	<b>825</b>		
	2-türig	2 Glastüren	100	216	58	<b>826</b>		
	3-türig	1 Glastür	150	216	58	<b>827</b>		
	4-türig	2 Glastüren	200	216	58	<b>828</b>		
	5-türig	1 Glastür	250	216	58	<b>829</b>		
	5-türig	3 Glastüren	250	216	58	<b>830</b>		
	6-türig	2 Glastüren	300	216	58	<b>831</b>		
	6-türig	4 Glastüren	300	216	58	<b>832</b>		
	7-türig	1 Glastür	350	216	58	<b>833</b>		
	7-türig	3 Glastüren	350	216	58	<b>834</b>		
	7-türig	5 Glastüren	350	216	58	<b>835</b>		
	8-türig	2 Glastüren	400	216	58	<b>836</b>		
	8-türig	4 Glastüren	400	216	58	<b>837</b>		
8-türig	6 Glastüren	400	216	58	<b>838</b>			
 <p><b>Holztüren und Glastüren in weiß Querriegel in schlicht</b></p>	1-türig	1 Glastür, links ang.	50	216	58	<b>779</b>		
	1-türig	1 Glastür, rechts ang.	50	216	58	<b>780</b>		
	2-türig	1 Glastür, links ang.	100	216	58	<b>781</b>		
	2-türig	1 Glastür, rechts ang.	100	216	58	<b>782</b>		
	2-türig	2 Glastüren	100	216	58	<b>783</b>		
	3-türig	1 Glastür	150	216	58	<b>784</b>		
	4-türig	2 Glastüren	200	216	58	<b>785</b>		
	5-türig	1 Glastür	250	216	58	<b>786</b>		
	5-türig	3 Glastüren	250	216	58	<b>787</b>		
	6-türig	2 Glastüren	300	216	58	<b>788</b>		
	6-türig	4 Glastüren	300	216	58	<b>789</b>		
	7-türig	1 Glastür	350	216	58	<b>790</b>		
	7-türig	3 Glastüren	350	216	58	<b>791</b>		
	7-türig	5 Glastüren	350	216	58	<b>792</b>		
	8-türig	2 Glastüren	400	216	58	<b>793</b>		
	8-türig	4 Glastüren	400	216	58	<b>794</b>		
8-türig	6 Glastüren	400	216	58	<b>795</b>			

## Drehtürenschränke ohne Kranzleiste

### Innenausstattung:

2 Einlegeböden, 1 Kleiderstange je Fach

Alle Drehtüren inkl. gedämpfter Scharniere

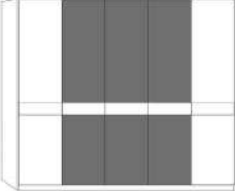
Beschreibung	Maße in cm			Art.-Nr.	PG 1 EURO	PG 2 EURO		
	B	H	T					
 <p><b>Holztüren und Glastüren in Champagner mit Querriegel in schlicht</b></p>	1-türig	1 Glastür, links ang.	50	216	58	<b>724</b>		
	1-türig	1 Glastür, rechts ang.	50	216	58	<b>725</b>		
	2-türig	1 Glastür, links ang.	100	216	58	<b>726</b>		
	2-türig	1 Glastür, rechts ang.	100	216	58	<b>727</b>		
	2-türig	2 Glastüren	100	216	58	<b>728</b>		
	3-türig	1 Glastür	150	216	58	<b>729</b>		
	4-türig	2 Glastüren	200	216	58	<b>730</b>		
	5-türig	1 Glastür	250	216	58	<b>731</b>		
	5-türig	3 Glastüren	250	216	58	<b>732</b>		
	6-türig	2 Glastüren	300	216	58	<b>733</b>		
	6-türig	4 Glastüren	300	216	58	<b>734</b>		
	7-türig	1 Glastür	350	216	58	<b>735</b>		
	7-türig	3 Glastüren	350	216	58	<b>736</b>		
	7-türig	5 Glastüren	350	216	58	<b>737</b>		
	8-türig	2 Glastüren	400	216	58	<b>738</b>		
	8-türig	4 Glastüren	400	216	58	<b>739</b>		
	8-türig	6 Glastüren	400	216	58	<b>740</b>		

## Funktionsschränke mit Holztüren, 3 Auszüge und Spiegeltüren, ohne Kranzleiste

**Innenausstattung:**  
2 Einlegeböden, 1 Kleiderstange je Fach  
Alle Drehtüren inkl. gedämpfter Scharniere

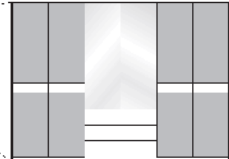
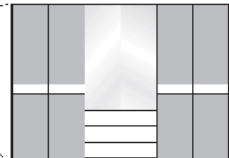
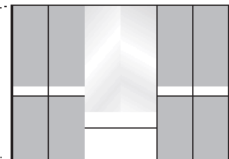
Beschreibung	Maße in cm			Art.-Nr.	PG 1 EURO	PG 2 EURO
	B	H	T			
 <p><b>Querriegel in schlicht</b></p> <p>3-türig 3 Auszüge à 50 cm, 1 Spiegeltür</p> <p>4-türig 3 Auszüge à 100 cm, 2 Spiegeltüren</p> <p>5-türig 3 Auszüge à 50 cm, 1 Spiegeltür</p> <p>6-türig 3 Auszüge à 100 cm, 2 Spiegeltüren</p>	150	216	58	<b>474</b>		
	200	216	58	<b>473</b>		
	250	216	58	<b>496</b>		
	300	216	58	<b>477</b>		
 <p><b>Glastüren in magnolie</b> <b>Querriegel in schlicht</b></p> <p>3-türig 3 Auszüge à 50 cm, 1 Spiegeltür</p> <p>4-türig 3 Auszüge à 100 cm, 2 Spiegeltüren</p> <p>5-türig 3 Auszüge à 50 cm, 1 Spiegeltür</p> <p>6-türig 3 Auszüge à 100 cm, 2 Spiegeltüren</p>	150	216	58	<b>493</b>		
	200	216	58	<b>494</b>		
	250	216	58	<b>495</b>		
	300	216	58	<b>497</b>		
 <p><b>Glastüren in weiß</b> <b>Querriegel in schlicht</b></p> <p>3-türig 3 Auszüge à 50 cm, 1 Spiegeltür</p> <p>4-türig 3 Auszüge à 100 cm, 2 Spiegeltüren</p> <p>5-türig 3 Auszüge à 50 cm, 1 Spiegeltür</p> <p>6-türig 3 Auszüge à 100 cm, 2 Spiegeltüren</p>	150	216	58	<b>462</b>		
	200	216	58	<b>463</b>		
	250	216	58	<b>464</b>		
	300	216	58	<b>465</b>		
 <p><b>Glastüren in Champagner</b> <b>Querriegel in schlicht</b></p> <p>3-türig 3 Auszüge à 50 cm, 1 Spiegeltür</p> <p>4-türig 3 Auszüge à 100 cm, 2 Spiegeltüren</p> <p>5-türig 3 Auszüge à 50 cm, 1 Spiegeltür</p> <p>6-türig 3 Auszüge à 100 cm, 2 Spiegeltüren</p>	150	216	58	<b>420</b>		
	200	216	58	<b>421</b>		
	250	216	58	<b>422</b>		
	300	216	58	<b>426</b>		

## Ausgebauter Eckschrank mit Kranzleiste

### Innenausstattung:

1 Einlegeboden, 1 Kleiderstange

Alle Drehtüren inkl. gedämpfter Scharniere

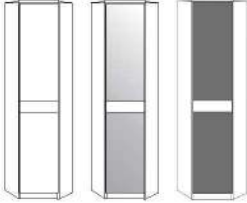
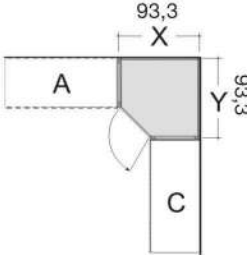
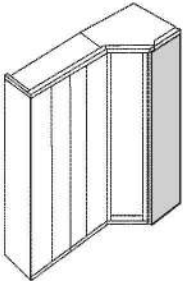



Beschreibung	Maße in cm			Art.-Nr.	PG 1 EURO	PG 2 EURO
	B	H	T			
 <p><b>Querriegel in schlicht</b></p> <ul style="list-style-type: none"> <li>- Holztür</li> <li>- Spiegeltür in Parsol-Bronze-Glas</li> <li>- Front Glas magnolie</li> <li>- Front Glas weiß</li> <li>- Front Glas Champagner</li> </ul>  <p><b>Nicht in Verbindung mit Schwebetüren lieferbar - nur zwischen zwei Drehtürenschränken verwendbar!</b></p>	93	220	93	<b>154</b>		
	93	220	93	<b>155</b>		
	93	220	93	<b>592</b>		
	93	220	93	<b>600</b>		
	93	220	93	<b>156</b>		
 <p><b>Abschlussseite inkl. Kranzrückläufer für ausgebauten Eckschrank, beidseitig (links und rechts) verwendbar</b></p> <p>Wird benötigt, wenn mit ausgebautem Eckschrank abgeschlossen wird. Wird ein Eckschrank separat aufgestellt, werden 2 Außenseiten benötigt.</p>	56	216	1	<b>090</b>		

## Abschlusschränke mit Drehtür, abgeschrägt, mit Kranzleiste

### Innenausstattung:

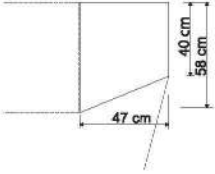
4 Einlegeböden





Alle Drehtüren inkl. gedämpfter Scharniere

Beschreibung	Maße in cm			Art.-Nr.	PG 1 EURO	PG 2 EURO
	B	H	T			
 <p><b>Querriegel in schlicht Rechts anstellbar:</b></p> <p>- Holztür</p>  <p><b>Nicht einzeln stellbar!</b> <b>Nicht in Verbindung mit Schwebetürenschränken verwendbar!</b></p>	47	220	58	<b>180</b>		
 <p><b>Querriegel in schlicht Links anstellbar:</b></p> <p>- Holztür</p>  <p><b>Nicht einzeln stellbar!</b> <b>Nicht in Verbindung mit Schwebetürenschränken verwendbar!</b></p>	47	220	58	<b>185</b>		





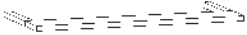

Anbau an ausgebauten Eckschrank nur in Kombination mit Abschlussseite möglich!

## Zusatzelemente für Drehtürenschränke

Beschreibung	Maße in cm			Art.-Nr.	PG 1 EURO	PG 2 EURO
	B	H	T			
 <p><b>LED-Line-Aufbauleuchte</b></p> <p>2 Stück 3 Stück</p> <p>Dieses Produkt enthält Lichtquellen der Energieeffizienzklasse E</p> 	60 60	6 6	19 19	<b>775</b> <b>776</b>		
 <p><b>Kranzleiste, ohne Beleuchtung</b></p> <p>- für Schrankbreite 50 cm - für Schrankbreite 100 cm - für Schrankbreite 150 cm - für Schrankbreite 200 cm - für Schrankbreite 250 cm - für Schrankbreite 300 cm - für Schrankbreite 350 cm - für Schrankbreite 400 cm</p>	50 100 150 200 250 300 350 400	3,2 3,2 3,2 3,2 3,2 3,2 3,2 3,2	12,5 12,5 12,5 12,5 12,5 12,5 12,5 12,5	<b>936</b> <b>937</b> <b>930</b> <b>938</b> <b>932</b> <b>931</b> <b>934</b> <b>935</b>		
 <p><b>Mit Power-LED-Beleuchtung</b></p> <p>1 Leuchte - für Schrankbreite 50 cm 2 Leuchten- für Schrankbreite 100 cm 3 Leuchten- für Schrankbreite 150 cm 4 Leuchten- für Schrankbreite 200 cm 5 Leuchten- für Schrankbreite 250 cm 6 Leuchten- für Schrankbreite 300 cm 7 Leuchten- für Schrankbreite 350 cm 8 Leuchten- für Schrankbreite 400 cm</p> <p>Dieses Produkt enthält Lichtquellen der Energieeffizienzklasse F</p> 	50 100 150 200 250 300 350 400	3,2 3,2 3,2 3,2 3,2 3,2 3,2 3,2	12,5 12,5 12,5 12,5 12,5 12,5 12,5 12,5	<b>956</b> <b>957</b> <b>959</b> <b>939</b> <b>940</b> <b>942</b> <b>943</b> <b>944</b>		



## Passepartout-Rahmen für Drehtüren- und Funktionsschränke

Beschreibung	Maße in cm			Art.-Nr.	PG 1 EURO	PG 2 EURO	
	B	H	T				
 <p><b>Ohne Beleuchtung, Breite je Seitenstollen 3,2 cm</b></p> <ul style="list-style-type: none"> <li>- für Schrankbreite 50 cm</li> <li>- für Schrankbreite 100 cm</li> <li>- für Schrankbreite 150 cm</li> <li>- für Schrankbreite 200 cm</li> <li>- für Schrankbreite 250 cm</li> <li>- für Schrankbreite 300 cm</li> <li>- für Schrankbreite 350 cm</li> <li>- für Schrankbreite 400 cm</li> </ul> <p><b>Breite je Seitenstollen: 6,5 cm</b></p> <ul style="list-style-type: none"> <li>- für Schrankbreite 50 cm</li> <li>- für Schrankbreite 100 cm</li> <li>- für Schrankbreite 150 cm</li> <li>- für Schrankbreite 200 cm</li> <li>- für Schrankbreite 250 cm</li> <li>- für Schrankbreite 300 cm</li> <li>- für Schrankbreite 350 cm</li> <li>- für Schrankbreite 400 cm</li> </ul> <p> <b>Bis 30.06.2022 lieferbar!</b></p>	56,4	220	6,7	<b>983</b>			
	- für Schrankbreite 100 cm	106,4	220	6,7	<b>984</b>		
	- für Schrankbreite 150 cm	156,4	220	6,7	<b>985</b>		
	- für Schrankbreite 200 cm	206,4	220	6,7	<b>986</b>		
	- für Schrankbreite 250 cm	256,4	220	6,7	<b>987</b>		
	- für Schrankbreite 300 cm	306,4	220	6,7	<b>988</b>		
	- für Schrankbreite 350 cm	356,4	220	6,7	<b>989</b>		
	- für Schrankbreite 400 cm	406,4	220	6,7	<b>990</b>		
	- für Schrankbreite 50 cm	63	220	12,9	<b>980</b>		
	- für Schrankbreite 100 cm	113	220	12,9	<b>981</b>		
	- für Schrankbreite 150 cm	163	220	12,9	<b>982</b>		
	- für Schrankbreite 200 cm	213	220	12,9	<b>975</b>		
	- für Schrankbreite 250 cm	263	220	12,9	<b>976</b>		
	- für Schrankbreite 300 cm	313	220	12,9	<b>977</b>		
- für Schrankbreite 350 cm	363	220	12,9	<b>978</b>			
- für Schrankbreite 400 cm	413	220	12,9	<b>979</b>			
 <p><b>Mit Power-LED-Beleuchtung, Breite je Seitenstollen: 3,2 cm</b></p> <ul style="list-style-type: none"> <li>4 Leuchten- für Schrankbreite 200 cm</li> <li>5 Leuchten- für Schrankbreite 250 cm</li> <li>6 Leuchten- für Schrankbreite 300 cm</li> <li>7 Leuchten- für Schrankbreite 350 cm</li> <li>8 Leuchten- für Schrankbreite 400 cm</li> </ul> <p><b>Breite je Seitenstollen: 6,5 cm</b></p> <ul style="list-style-type: none"> <li>4 Leuchten- für Schrankbreite 200 cm</li> <li>5 Leuchten- für Schrankbreite 250 cm</li> <li>6 Leuchten- für Schrankbreite 300 cm</li> <li>7 Leuchten- für Schrankbreite 350 cm</li> <li>8 Leuchten- für Schrankbreite 400 cm</li> </ul> <p> <b>Bis 30.06.2022 lieferbar!</b></p>	206,4	220	12,9	<b>915</b>			
	5 Leuchten- für Schrankbreite 250 cm	256,4	220	12,9	<b>917</b>		
	6 Leuchten- für Schrankbreite 300 cm	306,4	220	12,9	<b>918</b>		
	7 Leuchten- für Schrankbreite 350 cm	356,4	220	12,9	<b>919</b>		
	8 Leuchten- für Schrankbreite 400 cm	406,4	220	12,9	<b>924</b>		
	4 Leuchten- für Schrankbreite 200 cm	213	220	12,9	<b>925</b>		
	5 Leuchten- für Schrankbreite 250 cm	263	220	12,9	<b>926</b>		
	6 Leuchten- für Schrankbreite 300 cm	313	220	12,9	<b>927</b>		
	7 Leuchten- für Schrankbreite 350 cm	463	220	12,9	<b>928</b>		
	8 Leuchten- für Schrankbreite 400 cm	413	220	12,9	<b>929</b>		

Dieses Produkt enthält Lichtquellen der Energieeffizienzklasse F

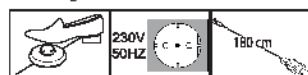

**Bis 30.06.2022 lieferbar!**



### Bitte beachten:

Bei Verwendung eines Passepartout-Rahmens verbreitert sich der Schrank auf die ausgewiesenen Maße.

**Passepartout-Rahmen nur für Einzelschränke verwendbar!  
Nicht in Verbindung mit Eck- und/oder Abschlusschränken**

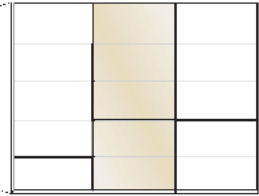
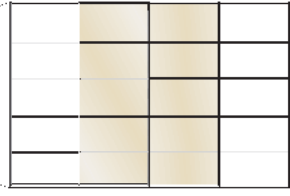
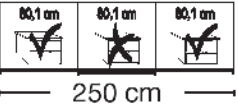
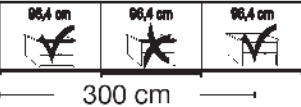
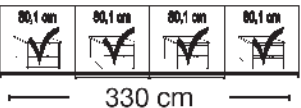
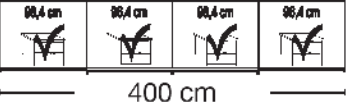

## Schwebetürenschränke Höhe 217 cm ohne Kranzleiste

**Innenausstattung:**  
2 Einlegeböden, 1 Kleiderstange

Beschreibung	Maße in cm			Art.-Nr.	PG 1 EURO	PG 2 EURO	
	B	H	T				
<b>Front-Kombination</b> aus Massivholz und mittlerer Tür in Parsol-Bronze-Spiegel, Glas Magnolie, weiß oder Champagner	3-türig	250	217	67	<b>498</b>		
	3-türig	300	217	67	<b>499</b>		
	4-türig - mit Synchronöffnung	330	217	67	<b>500</b>		
	4-türig - mit Synchronöffnung	400	217	67	<b>501</b>		
							
	<b>- Mittlere Tür mit Parsol-Bronze-Spiegel</b>						
	3-türig	250	217	67	<b>480</b>		
	3-türig	300	217	67	<b>481</b>		
	4-türig - mit Synchronöffnung	330	217	67	<b>482</b>		
							
	<b>- Mittlere Tür Glas magnolie</b>						
	3-türig	250	217	67	<b>488</b>		
	3-türig	300	217	67	<b>489</b>		
	4-türig - mit Synchronöffnung	330	217	67	<b>490</b>		
<b>Sockel-Aufteilung</b>							
	<b>- Mittlere Tür Glas weiß</b>						
	3-türig	250	217	67	<b>584</b>		
	3-türig	300	217	67	<b>585</b>		
	4-türig - mit Synchronöffnung	330	217	67	<b>586</b>		
							
	4-türig - mit Synchronöffnung	400	217	67	<b>587</b>		
	<b>- Mittlere Tür Glas Champagner</b>						
	3-türig	250	217	67	<b>682</b>		
							
	3-türig	300	217	67	<b>683</b>		
	4-türig - mit Synchronöffnung	330	217	67	<b>684</b>		
	4-türig - mit Synchronöffnung	400	217	67	<b>685</b>		
							
							

## Schwebetürenschränke Höhe 236 cm ohne Kranzleiste

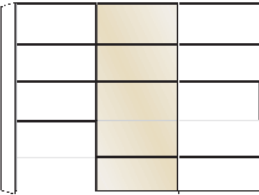
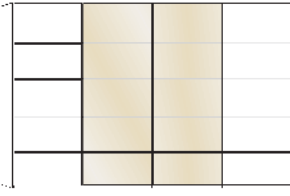
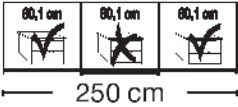
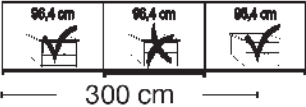
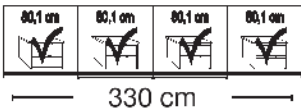
Innenausstattung:  
2 Einlegeböden, 1 Kleiderstange

Beschreibung	Maße in cm			Art.-Nr.	PG 1 EURO	PG 2 EURO	
	B	H	T				
<b>Front-Kombination</b> aus Massivholz und mittlerer Tür in Parsol-Bronze-Spiegel, Glas Magnolie, weiß oder Champagner	3-türig	250	236	67	<b>580</b>		
	3-türig	300	236	67	<b>581</b>		
	4-türig - mit Synchronöffnung	330	236	67	<b>582</b>		
	4-türig - mit Synchronöffnung	400	236	67	<b>583</b>		
 <b>- Mittlere Tür mit Parsol-Bronze-Spiegel</b>	3-türig	250	236	67	<b>568</b>		
	3-türig	300	236	67	<b>569</b>		
	4-türig - mit Synchronöffnung	330	236	67	<b>570</b>		
	4-türig - mit Synchronöffnung	400	236	67	<b>571</b>		
 <b>- Mittlere Tür Glas magnolie</b>	3-türig	250	236	67	<b>576</b>		
	3-türig	300	236	67	<b>577</b>		
	4-türig - mit Synchronöffnung	330	236	67	<b>578</b>		
	4-türig - mit Synchronöffnung	400	236	67	<b>579</b>		
<b>Sockel-Aufteilung</b>    	<b>- Mittlere Tür Glas weiß</b>	3-türig	250	236	67	<b>588</b>	
	3-türig	300	236	67	<b>589</b>		
	4-türig - mit Synchronöffnung	330	236	67	<b>590</b>		
	4-türig - mit Synchronöffnung	400	236	67	<b>591</b>		
<b>- Mittlere Tür Glas Champagner</b>	3-türig	250	236	67	<b>687</b>		
	3-türig	300	236	67	<b>689</b>		
	4-türig - mit Synchronöffnung	330	236	67	<b>690</b>		
	4-türig - mit Synchronöffnung	400	236	67	<b>691</b>		

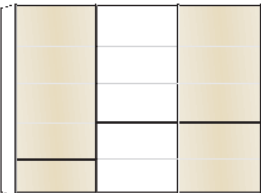
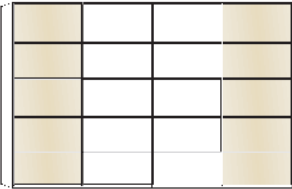
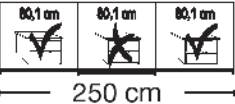
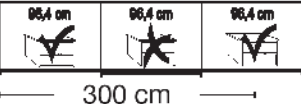

## Schwebetürenschränke Höhe 217 cm ohne Kranzleiste

**Innenausstattung:**  
2 Einlegeböden, 1 Kleiderstange



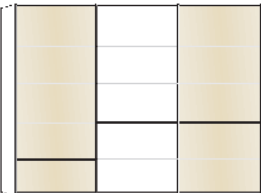
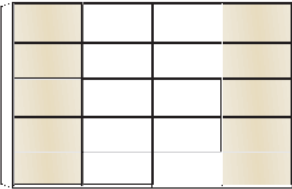
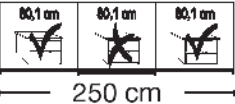
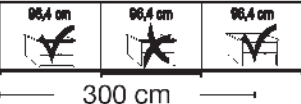
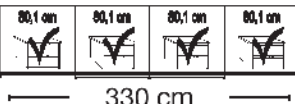

Beschreibung	Maße in cm			Art.-Nr.	PG 1 EURO	PG 2 EURO
	B	H	T			
<b>Front-Kombination</b> aus Massivholz und <b>äußerer</b> Tür in Parsol-Bronze-Spiegel, Glas Magnolie, weiß oder Champagner  	- Mittlere Türen massiv, Außentüren mit Parsol-Bronze-Spiegel					
	3-türig	250	217	67	<b>741</b>	
	3-türig	300	217	67	<b>742</b>	
	4-türig - mit Synchronöffnung	330	217	67	<b>743</b>	
4-türig - mit Synchronöffnung	400	217	67	<b>744</b>		
	- Mittlere Türen massiv, Außentüren Glas magnolie					
	3-türig	250	217	67	<b>745</b>	
	3-türig	300	217	67	<b>746</b>	
	4-türig - mit Synchronöffnung	330	217	67	<b>747</b>	
4-türig - mit Synchronöffnung	400	217	67	<b>748</b>		
<b>Sockel-Aufteilung</b>  	- Mittlere Türen massiv, Außentüren Glas weiß					
	3-türig	250	217	67	<b>749</b>	
	3-türig	300	217	67	<b>750</b>	
	4-türig - mit Synchronöffnung	330	217	67	<b>751</b>	
4-türig - mit Synchronöffnung	400	217	67	<b>752</b>		
	- Mittlere Türen massiv, Außentüren Glas Champagner					
	3-türig	250	217	67	<b>753</b>	
	3-türig	300	217	67	<b>754</b>	
	4-türig - mit Synchronöffnung	330	217	67	<b>755</b>	
4-türig - mit Synchronöffnung	400	217	67	<b>756</b>		

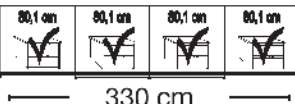
## Schwebetürenschränke Höhe 236 cm ohne Kranzleiste

Innenausstattung:  
2 Einlegeböden, 1 Kleiderstange

Beschreibung	Maße in cm			Art.-Nr.	PG 1 EURO	PG 2 EURO
	B	H	T			
<b>Front-Kombination</b> aus Massivholz und <b>äußerer</b> Tür in Parsol-Bronze- Spiegel, Glas Magnolie, weiß oder Champagner  	- Mittlere Türen massiv, Außentüren mit Parsol- Bronze-Spiegel					
	3-türig	250	236	67	<b>757</b>	
	3-türig	300	236	67	<b>758</b>	
	4-türig - mit Synchronöffnung	330	236	67	<b>774</b>	
4-türig - mit Synchronöffnung	400	236	67	<b>796</b>		
	- Mittlere Türen massiv, Außentüren Glas magnolie					
	3-türig	250	236	67	<b>797</b>	
	3-türig	300	236	67	<b>798</b>	
	4-türig - mit Synchronöffnung	330	236	67	<b>799</b>	
4-türig - mit Synchronöffnung	400	236	67	<b>800</b>		
<b>Sockel-Aufteilung</b>     	- Mittlere Türen massiv, Außentüren Glas weiß					
	3-türig	250	236	67	<b>801</b>	
	3-türig	300	236	67	<b>802</b>	
	4-türig - mit Synchronöffnung	330	236	67	<b>803</b>	
4-türig - mit Synchronöffnung	400	236	67	<b>804</b>		
<b>3-türig</b> 	- Mittlere Türen massiv, Außentüren Glas Cham- pagner					
	3-türig	250	236	67	<b>805</b>	
	3-türig	300	236	67	<b>806</b>	
	4-türig - mit Synchronöffnung	330	236	67	<b>807</b>	
4-türig - mit Synchronöffnung	400	236	67	<b>808</b>		



## Passepartout-Rahmen für Schwebetürenschränke, für Höhe 217 cm mit oder ohne Beleuchtung

Beschreibung	Maße in cm			Art.-Nr.	PG 1 EURO	PG 2 EURO	
	B	H	T				
 <p><b>Ohne Beleuchtung, Breite je Seitenstollen: 5 cm</b></p> <ul style="list-style-type: none"> <li>- für Schrankbreite 250 cm</li> <li>- für Schrankbreite 300 cm</li> <li>- für Schrankbreite 330 cm</li> <li>- für Schrankbreite 400 cm</li> </ul> <hr/> <p><b>Breite je Seitenstollen: 8,5 cm</b></p> <ul style="list-style-type: none"> <li>- für Schrankbreite 250 cm</li> <li>- für Schrankbreite 300 cm</li> <li>- für Schrankbreite 330 cm</li> <li>- für Schrankbreite 400 cm</li> </ul> <p> <b>Bis 30.06.2022 lieferbar!</b></p>	260	221	23	<b>945</b>			
	- für Schrankbreite 300 cm	310	221	23	<b>946</b>		
	- für Schrankbreite 330 cm	340	221	23	<b>950</b>		
	- für Schrankbreite 400 cm	410	221	23	<b>951</b>		
	<hr/>						
	<b>Breite je Seitenstollen: 8,5 cm</b>						
	- für Schrankbreite 250 cm	267	221	23	<b>961</b>		
	- für Schrankbreite 300 cm	317	221	23	<b>962</b>		
	- für Schrankbreite 330 cm	347	221	23	<b>963</b>		
	- für Schrankbreite 400 cm	417	221	23	<b>964</b>		
	<hr/>						
	 <p><b>Mit Power-LED-Beleuchtung, Breite je Seitenstollen: 5 cm</b></p> <ul style="list-style-type: none"> <li>6 Leuchten- für Schrankbreite 250 cm</li> <li>6 Leuchten- für Schrankbreite 300 cm</li> <li>8 Leuchten- für Schrankbreite 330 cm</li> <li>8 Leuchten- für Schrankbreite 400 cm</li> </ul> <hr/> <p><b>Breite je Seitenstollen: 8,5 cm</b></p> <ul style="list-style-type: none"> <li>6 Leuchten- für Schrankbreite 250 cm</li> <li>6 Leuchten- für Schrankbreite 300 cm</li> <li>8 Leuchten- für Schrankbreite 330 cm</li> <li>8 Leuchten- für Schrankbreite 400 cm</li> </ul> <p> <b>Bis 30.06.2022 lieferbar!</b></p>	260	221	23	<b>948</b>		
6 Leuchten- für Schrankbreite 300 cm		310	221	23	<b>949</b>		
8 Leuchten- für Schrankbreite 330 cm		340	221	23	<b>952</b>		
8 Leuchten- für Schrankbreite 400 cm		410	221	23	<b>953</b>		
<hr/>							
<b>Breite je Seitenstollen: 8,5 cm</b>							
6 Leuchten- für Schrankbreite 250 cm		267	221	23	<b>965</b>		
6 Leuchten- für Schrankbreite 300 cm		317	221	23	<b>966</b>		
8 Leuchten- für Schrankbreite 330 cm		347	221	23	<b>967</b>		
8 Leuchten- für Schrankbreite 400 cm		417	221	23	<b>968</b>		
<hr/>							
<p>Dieses Produkt enthält Lichtquellen der Energieeffizienzklasse F</p> 							

**Bitte beachten:**

Bei Verwendung eines Passepartout-Rahmens verbreitert sich der Schrank auf die ausgewiesenen Maße.

## Passepartout-Rahmen für Schwebetürenschränke, für Höhe 236 cm mit oder ohne Beleuchtung

Beschreibung	Maße in cm			Art.-Nr.	PG 1 EURO	PG 2 EURO
	B	H	T			
 <p><b>Ohne Beleuchtung, Breite je Seitenstollen: 5 cm</b></p> <ul style="list-style-type: none"> <li>- für Schrankbreite 250 cm</li> <li>- für Schrankbreite 300 cm</li> <li>- für Schrankbreite 330 cm</li> <li>- für Schrankbreite 400 cm</li> </ul>						
	260	240	23	<b>899</b>		
	310	240	23	<b>900</b>		
	340	240	23	<b>901</b>		
	410	240	23	<b>902</b>		
 <p><b>Mit Power-LED-Beleuchtung, Breite je Seitenstollen: 5 cm</b></p> <ul style="list-style-type: none"> <li>6 Leuchten - für Schrankbreite 250 cm</li> <li>6 Leuchten - für Schrankbreite 300 cm</li> <li>8 Leuchten - für Schrankbreite 330 cm</li> <li>8 Leuchten - für Schrankbreite 400 cm</li> </ul>						
	260	240	23	<b>903</b>		
	310	240	23	<b>904</b>		
	340	240	23	<b>905</b>		
	410	240	23	<b>906</b>		







Dieses Produkt enthält Lichtquellen  
der Energieeffizienzklasse F



**Bitte beachten:**

Bei Verwendung eines Passepartout-Rahmens verbreitert sich der Schrank auf die ausgewiesenen Maße.

## Kranzleisten und Passepartout-Rahmen für Schwebetürenschränke mit oder ohne Beleuchtung





Beschreibung	Maße in cm			Art.-Nr.	PG 1 EURO	PG 2 EURO
	B	H	T			
 <p><b>Selbsteinzug mit Dämpfung</b> für Mitteltüren</p> <p>- für 3-türige Schränke Stück</p> <p>- für 4-türige Schränke Stück</p>	24	2	11	<b>363</b>		
	24	2	11	<b>364</b>		
 <p><b>2er-Set Selbsteinzug mit Dämpfung</b> für Außentüren, Set für 2-,3- und 4-türige Schränke</p> <p>Paar</p>	24	2	11	<b>365</b>		
 <p><b>Kollisionsdämpfer</b></p> <p>- für 2-türige Schränke 1 Stück</p> <p> <b>Optimale Funktion nur in Verbindung mit Außentürdämpfung</b></p> <p>- für 3-4-türige Schränke 2 Stück</p> <p> <b>Optimale Funktion nur in Verbindung mit Außen- und Mitteltürdämpfung!</b></p>	28	4	2	<b>369</b>		
	28	4	2	<b>370</b>		
 <p>Kranzleiste, ohne Beleuchtung</p> <p>- für Schrankbreite 250 cm</p> <p>- für Schrankbreite 300 cm</p> <p>- für Schrankbreite 330 cm</p> <p>- für Schrankbreite 400 cm</p>	250	5	23	<b>094</b>		
	300	5	23	<b>095</b>		
	330	5	23	<b>092</b>		
	400	5	23	<b>093</b>		
 <p>Mit Power-LED-Beleuchtung</p> <p>6 Leuchten- für Schrankbreite 250 cm</p> <p>6 Leuchten- für Schrankbreite 300 cm</p> <p>8 Leuchten- für Schrankbreite 330 cm</p> <p>8 Leuchten- für Schrankbreite 400 cm</p>	250	5	23	<b>097</b>		
	300	5	23	<b>098</b>		
	330	5	23	<b>099</b>		
	400	5	23	<b>091</b>		

Dieses Produkt enthält Lichtquellen der Energieeffizienzklasse F



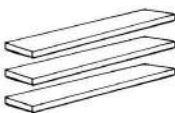



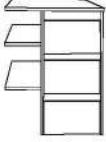

## Zusatzelemente für Drehtürenschränke und Schwebetürenschränke

Beschreibung	Maße in cm			Art.-Nr.	PG 1 EURO	PG 2 EURO
	B	H	T			
 <p><b>1 Einlegeboden</b></p> <ul style="list-style-type: none"> <li>- für Fachbreite 47,5 cm</li> <li>- für Fachbreite 80,1 cm</li> <li>- für Fachbreite 96,4 cm</li> </ul>	47,5	2,2	51,5	<b>028</b>		
	80,1	2,2	51,5	<b>320</b>		
	96,4	2,2	51,5	<b>030</b>		
 <p><b>3 Einlegeböden</b></p> <ul style="list-style-type: none"> <li>- für Fachbreite 47,5 cm</li> <li>- für Fachbreite 80,1 cm</li> <li>- für Fachbreite 96,4 cm</li> </ul>	47,5	2,2	51,5	<b>029</b>		
	80,1	2,2	51,5	<b>321</b>		
	96,4	2,2	51,5	<b>031</b>		
 <p><b>LED-Lichtblende für Einlegeböden</b></p> <p>1 Stück- für Fachbreite 47,5 cm 1 Stück- für Fachbreite 80,1 cm 1 Stück- für Fachbreite 96,4 cm</p> <p>2 Stück- für Fachbreite 47,5 cm 2 Stück- für Fachbreite 80,1 cm 2 Stück- für Fachbreite 96,4 cm</p> <p>3 Stück- für Fachbreite 47,5 cm 3 Stück- für Fachbreite 80,1 cm 3 Stück- für Fachbreite 96,4 cm</p> <p><small>Dieses Produkt enthält eine Lichtquelle der Energieeffizienzklasse F</small></p>	47,5	3	1	<b>190</b>		
	80,1	3	1	<b>199</b>		
	96,4	3	1	<b>192</b>		
	47,5	3	1	<b>193</b>		
	80,1	3	1	<b>343</b>		
	96,4	3	1	<b>342</b>		
	47,5	3	1	<b>147</b>		
	80,1	3	1	<b>149</b>		
	96,4	3	1	<b>341</b>		
 <p><b>Kleiderstange</b></p> <ul style="list-style-type: none"> <li>- für Fachbreite 47,5 cm</li> <li>- für Fachbreite 80,1 cm</li> <li>- für Fachbreite 96,4 cm</li> </ul>	47,5	3	2	<b>103</b>		
	80,1	3	2	<b>104</b>		
	96,4	3	2	<b>105</b>		
 <p><b>Schubkasten-Einsatz mit 2 Auszügen und GLASfront</b></p> <ul style="list-style-type: none"> <li>- für Fachbreite 47,5 cm</li> <li>- für Fachbreite 80,1 cm</li> <li>- für Fachbreite 96,4 cm</li> </ul>	47,5	41	51,5	<b>047</b>		
	80,1	41	51,5	<b>054</b>		
	96,4	41	51,5	<b>061</b>		
 <p><b>Schubkasten-Einsatz mit 2 Auszügen mit Selbsteinzug und HOLZfront für Drehtüren- und Schwebetürenschränke, stapelbar und auf beliebiger Höhe einbaubar</b></p> <ul style="list-style-type: none"> <li>- für Fachbreite 80,1 cm</li> <li>- für Fachbreite 96,4 cm</li> </ul>	80,1	41	51,5	<b>891</b>		
	96,4	41	51,5	<b>892</b>		

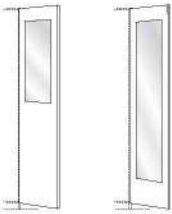
## Zusatzelemente für Drehtürenschränke und Schwebetürenschränke

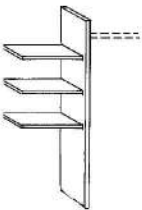
Beschreibung	Maße in cm			Art.-Nr.	PG 1 EURO	PG 2 EURO
	B	H	T			
 <p><b>Schubkasten-Einsatz</b> mit 3 Auszügen und HOLZfront</p> <p>- für Fachbreite 80,1 cm - für Fachbreite 96,4 cm</p> <p>Art.-Nr. 120</p>	80,1 96,4	89 89	51,5 51,5	<b>120</b> <b>111</b>		
 <p>Art.-Nr. 111</p>						
 <p><b>Innenspiegel</b></p> <p>Art.-Nr. 046    Art.-Nr. 079</p>	36 36	80 173	1 1	<b>046</b> <b>079</b>		
 <p><b>Innenspiegel, ausklappbar</b></p> <p> <b>Nur in Verbindung mit Schwebetürenschränken!</b></p>	36	173	2	<b>080</b>		
 <p>Wäscheboden-Einsatz, bestehend aus:</p> <p>3 Einlegeböden 1 Kleiderstange 1 Mittelseite</p> <p>- für Fachbreite 80,1 cm - für Fachbreite 96,4 cm</p> <p><b>Beidseitig (links- oder rechtsseitig) verwendbar!</b></p>	80,1 96,4	137 137	51,5 51,5	<b>254</b> <b>250</b>		

## Zusatzelemente

für Drehtürenschränke und Schwebetürenschränke

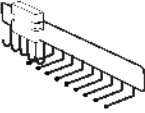
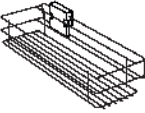
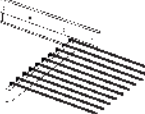
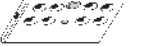
Beschreibung	Maße in cm			Art.-Nr.	PG 1 EURO	PG 2 EURO
	B	H	T			
 <p><b>Krawatten- und Gürtel-Auszug</b></p>	7	19	45	<b>059</b>		
 <p><b>Utensilien-Auszug</b></p>	16	9	45	<b>476</b>		
 <p><b>Ausziehbarer Hosenhalter</b></p>	45	10	50	<b>056</b>		
 <p><b>LED-Schrankinnenbeleuchtung mit Bewegungsmelder, inkl. Akku (Ladevorgang über USB)</b></p>						
1 Stück	10	2	10	<b>106</b>		
2 Stück	10	2	10	<b>107</b>		
3 Stück	10	2	10	<b>108</b>		
4 Stück	10	2	10	<b>109</b>		

## Futonbetten

### Liegehöhen-Verstellung 4-fach

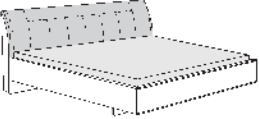
Beschreibung	Liegefläche in cm	Stellfläche in cm	Art.-Nr.	PG 1 EURO	PG 2 EURO	
<b>Bettseiten-Höhe 43 cm</b>						
 <p>Bett schwebend, Polster-Kopfteil in</p> <p>- Kunstleder magnolie</p> <p>Höhe Kopfteil: <b>91</b> cm Höhe Fußteil: <b>43</b> cm Höhe Oberkante Bettseite: <b>43</b> cm</p>	160 x 190	169 x 208	<b>466</b>			
	160 x 200	169 x 218	<b>467</b>			
	160 x 210	169 x 228	<b>468</b>			
	160 x 220	169 x 238	<b>469</b>			
	180 x 190	189 x 208	<b>431</b>			
	180 x 200	189 x 218	<b>432</b>			
	180 x 210	189 x 228	<b>433</b>			
	180 x 220	189 x 238	<b>434</b>			
	200 x 190	209 x 208	<b>435</b>			
	200 x 200	209 x 218	<b>436</b>			
	200 x 210	209 x 228	<b>437</b>			
	200 x 220	209 x 238	<b>438</b>			
	<hr/>					
	- Kunstleder weiß	160 x 190	169 x 208	<b>672</b>		
		160 x 200	169 x 218	<b>673</b>		
		160 x 210	169 x 228	<b>674</b>		
160 x 220		169 x 238	<b>675</b>			
180 x 190		189 x 208	<b>676</b>			
180 x 200		189 x 218	<b>677</b>			
180 x 210		189 x 228	<b>678</b>			
180 x 220		189 x 238	<b>679</b>			
<hr/>						
- Kunstleder Champagner	160 x 190	169 x 208	<b>236</b>			
	160 x 200	169 x 218	<b>237</b>			
	160 x 210	169 x 228	<b>238</b>			
	160 x 220	169 x 238	<b>239</b>			
	180 x 190	189 x 208	<b>240</b>			
	180 x 200	189 x 218	<b>241</b>			
	180 x 210	189 x 228	<b>242</b>			
	180 x 220	189 x 238	<b>243</b>			
	200 x 190	209 x 208	<b>244</b>			
	200 x 200	209 x 218	<b>245</b>			
	200 x 210	209 x 228	<b>246</b>			
	200 x 220	209 x 238	<b>247</b>			

## Futonbetten

### Liegehöhen-Verstellung 4-fach

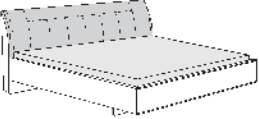

Beschreibung	Liegefläche in cm	Stellfläche in cm	Art.-Nr.	PG 1 EURO	PG 2 EURO	
<b>Bettseiten-Höhe 48 cm</b>						
 <p>Bett schwebend, Polster-Kopfteil in</p> <p>- Kunstleder magnolie</p> <p>Höhe Kopfteil: <b>97 cm</b> Höhe Fußteil: <b>48 cm</b> Höhe Oberkante Bettseite: <b>48 cm</b></p>	160 x 190	169 x 208	<b>601</b>			
	160 x 200	169 x 218	<b>602</b>			
	160 x 210	169 x 228	<b>603</b>			
	160 x 220	169 x 238	<b>607</b>			
	180 x 190	189 x 208	<b>608</b>			
	180 x 200	189 x 218	<b>609</b>			
	180 x 210	189 x 228	<b>610</b>			
	180 x 220	189 x 238	<b>611</b>			
	200 x 190	209 x 208	<b>614</b>			
	200 x 200	209 x 218	<b>615</b>			
	200 x 210	209 x 228	<b>616</b>			
	200 x 220	209 x 238	<b>617</b>			
	<hr/>					
	- Kunstleder weiß	160 x 190	169 x 208	<b>638</b>		
		160 x 200	169 x 218	<b>639</b>		
		160 x 210	169 x 228	<b>640</b>		
		160 x 220	169 x 238	<b>641</b>		
180 x 190		189 x 208	<b>642</b>			
180 x 200		189 x 218	<b>646</b>			
180 x 210		189 x 228	<b>653</b>			
180 x 220		189 x 238	<b>654</b>			
<hr/>						
- Kunstleder Champagner	160 x 190	169 x 208	<b>248</b>			
	160 x 200	169 x 218	<b>249</b>			
	160 x 210	169 x 228	<b>251</b>			
	160 x 220	169 x 238	<b>252</b>			
	180 x 190	189 x 208	<b>253</b>			
	180 x 200	189 x 218	<b>255</b>			
	180 x 210	189 x 228	<b>256</b>			
	180 x 220	189 x 238	<b>257</b>			
	200 x 190	209 x 208	<b>258</b>			
	200 x 200	209 x 218	<b>259</b>			
	200 x 210	209 x 228	<b>260</b>			
	200 x 220	209 x 238	<b>261</b>			

## Futonbetten

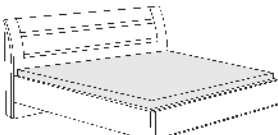
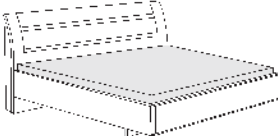
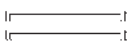
### Liegehöhen-Verstellung 4-fach

Beschreibung	Liegefläche in cm	Stellfläche in cm	Art.-Nr.	PG 1 EURO	PG 2 EURO
<p><b>Bettseiten-Höhe 43 cm</b></p>  <p>Bett schwebend, Kopfteil mit Massivholz und 2 Nischen</p> <p>Höhe Kopfteil: <b>92</b> cm Höhe Fußteil: <b>43</b> cm Höhe Oberkante Bettseite: <b>43</b> cm</p>	160 x 190	169 x 208	<b>700</b>		
	160 x 200	169 x 218	<b>701</b>		
	160 x 210	169 x 228	<b>702</b>		
	160 x 220	169 x 238	<b>703</b>		
	180 x 190	189 x 208	<b>704</b>		
	180 x 200	189 x 218	<b>705</b>		
	180 x 210	189 x 228	<b>706</b>		
	180 x 220	189 x 238	<b>707</b>		
	200 x 190	209 x 208	<b>708</b>		
	200 x 200	209 x 218	<b>709</b>		
	200 x 210	209 x 228	<b>710</b>		
	200 x 220	209 x 238	<b>711</b>		
	<p><b>Bettseiten-Höhe 48 cm</b></p>  <p>Bett schwebend, Kopfteil mit Massivholz und 2 Nischen</p> <p>Höhe Kopfteil: <b>97</b> cm Höhe Fußteil: <b>48</b> cm Höhe Oberkante Bettseite: <b>48</b> cm</p>	160 x 190	169 x 208	<b>712</b>	
160 x 200		169 x 218	<b>713</b>		
160 x 210		169 x 228	<b>714</b>		
160 x 220		169 x 238	<b>715</b>		
180 x 190		189 x 208	<b>716</b>		
180 x 200		189 x 218	<b>717</b>		
180 x 210		189 x 228	<b>718</b>		
180 x 220		189 x 238	<b>719</b>		
200 x 190		209 x 208	<b>720</b>		
200 x 200		209 x 218	<b>721</b>		
200 x 210		209 x 228	<b>722</b>		
200 x 220		209 x 238	<b>723</b>		
 <p><b>Beleuchtung für Bettkopfteil</b> mit Massivholz und 2 Nischen - 2er- Set, Montage hinter dem Kopfteil</p> <p>Dieses Produkt enthält eine Licht- quelle der Energieeffizienzklasse E</p>				<b>102</b>	

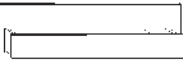
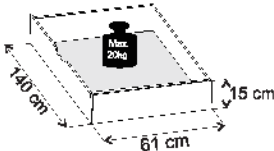
## Zusatzelemente für Betten

Beschreibung	Maße in cm			Art.-Nr.	PG 1 EURO	PG 2 EURO
	B	H	T			
 <p><b>Großraum-Bettschubkasten inkl. Fußteilverblendung, paarweise</b></p>						
 <p><b>NUR EINSETZBAR für Betten mit schwebendem Bettrahmen und Bettseiten-Höhe 48 cm</b></p>						
 für Bettseiten-Höhe <b>48 cm</b>						
- für Liegefläche 160 x 190 cm	140	15	61	<b>809</b>		
- für Liegefläche 160 x 200 cm	140	15	61	<b>810</b>		
- für Liegefläche 160 x 210 cm	140	15	61	<b>811</b>		
- für Liegefläche 160 x 220 cm	140	15	61	<b>812</b>		
- für Liegefläche 180 x 190 cm	140	15	61	<b>813</b>		
- für Liegefläche 180 x 200 cm	140	15	61	<b>814</b>		
- für Liegefläche 180 x 210 cm	140	15	61	<b>815</b>		
- für Liegefläche 180 x 220 cm	140	15	61	<b>816</b>		
- für Liegefläche 200 x 190 cm	140	15	61	<b>817</b>		
- für Liegefläche 200 x 200 cm	140	15	61	<b>818</b>		
- für Liegefläche 200 x 210 cm	140	15	61	<b>819</b>		
- für Liegefläche 200 x 220 cm	140	15	61	<b>820</b>		

## Futonbetten

Bettseiten-Höhe 43 cm

Liegehöhen-Verstellung 4-fach

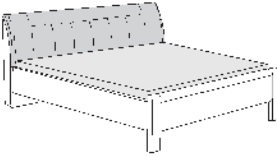
Beschreibung	Liegefläche in cm	Stellfläche in cm	Art.-Nr.	PG 1 EURO	PG 2 EURO	
 <p>- Kunstleder magnolie</p> <p>Höhe Kopfteil: <b>91</b> cm Höhe Fußteil: <b>45</b> cm Höhe Oberkante Bettseite: <b>43</b> cm</p>	160 x 190	169 x 208	<b>270</b>			
	160 x 200	169 x 218	<b>271</b>			
	160 x 210	169 x 228	<b>272</b>			
	160 x 220	169 x 238	<b>273</b>			
	180 x 190	189 x 208	<b>274</b>			
	180 x 200	189 x 218	<b>275</b>			
	180 x 210	189 x 228	<b>278</b>			
	180 x 220	189 x 238	<b>279</b>			
	200 x 190	209 x 208	<b>276</b>			
	200 x 200	209 x 218	<b>277</b>			
	200 x 210	209 x 228	<b>281</b>			
	200 x 220	209 x 238	<b>282</b>			
	<p>- Kunstleder weiß</p>	160 x 190	169 x 208	<b>296</b>		
		160 x 200	169 x 218	<b>297</b>		
		160 x 210	169 x 228	<b>298</b>		
		160 x 220	169 x 238	<b>299</b>		
180 x 190		189 x 208	<b>300</b>			
180 x 200		189 x 218	<b>301</b>			
180 x 210		189 x 228	<b>302</b>			
180 x 220		189 x 238	<b>303</b>			
<p>- Kunstleder Champagner</p>	160 x 190	169 x 208	<b>200</b>			
	160 x 200	169 x 218	<b>201</b>			
	160 x 210	169 x 228	<b>202</b>			
	160 x 220	169 x 238	<b>203</b>			
	180 x 190	189 x 208	<b>204</b>			
	180 x 200	189 x 218	<b>205</b>			
	180 x 210	189 x 228	<b>206</b>			
	180 x 220	189 x 238	<b>207</b>			
	200 x 190	209 x 208	<b>208</b>			
	200 x 200	209 x 218	<b>209</b>			
	200 x 210	209 x 228	<b>222</b>			
	200 x 220	209 x 238	<b>223</b>			



## Futonbetten

### Liegehöhen-Verstellung 4-fach

Bettseiten-Höhe 48 cm

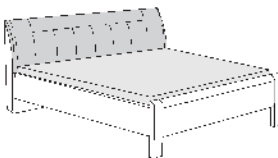
Beschreibung	Liegefläche in cm	Stellfläche in cm	Art.-Nr.	PG 1 EURO	PG 2 EURO
 <p>Höhe Kopfteil: <b>96</b> cm Höhe Fußteil: <b>52</b> cm Höhe Oberkante Bettseite: <b>48</b> cm</p>	- Kunstleder magnolie	160 x 190	169 x 208	<b>346</b>	
	160 x 200	169 x 218	<b>347</b>		
	160 x 210	169 x 228	<b>348</b>		
	160 x 220	169 x 238	<b>349</b>		
	180 x 190	189 x 208	<b>350</b>		
	180 x 200	189 x 218	<b>351</b>		
	180 x 210	189 x 228	<b>356</b>		
	180 x 220	189 x 238	<b>357</b>		
	200 x 190	209 x 208	<b>648</b>		
	200 x 200	209 x 218	<b>649</b>		
	200 x 210	209 x 228	<b>651</b>		
	200 x 220	209 x 238	<b>652</b>		
	- Kunstleder weiß	160 x 190	169 x 208	<b>664</b>	
	160 x 200	169 x 218	<b>665</b>		
	160 x 210	169 x 228	<b>666</b>		
	160 x 220	169 x 238	<b>667</b>		
180 x 190	189 x 208	<b>668</b>			
180 x 200	189 x 218	<b>669</b>			
180 x 210	189 x 228	<b>670</b>			
180 x 220	189 x 238	<b>671</b>			
- Kunstleder Champagner	160 x 190	169 x 208	<b>224</b>		
160 x 200	169 x 218	<b>225</b>			
160 x 210	169 x 228	<b>226</b>			
160 x 220	169 x 238	<b>227</b>			
180 x 190	189 x 208	<b>228</b>			
180 x 200	189 x 218	<b>229</b>			
180 x 210	189 x 228	<b>230</b>			
180 x 220	189 x 238	<b>231</b>			
200 x 190	209 x 208	<b>232</b>			
200 x 200	209 x 218	<b>233</b>			
200 x 210	209 x 228	<b>234</b>			
200 x 220	209 x 238	<b>235</b>			

## Betten

### Liegehöhen-Verstellung 4-fach

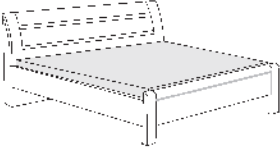
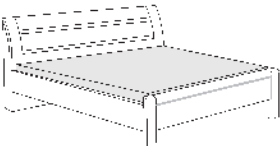
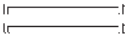
Beschreibung	Liegefläche in cm	Stellfläche in cm	Art.-Nr.	PG 1 EURO	PG 2 EURO
<p><b>Bettseiten-Höhe 43 cm</b></p>  <p>Kopfteil mit Massivholz und 2 Nischen</p> <p>Höhe Kopfteil: <b>92</b> cm Höhe Fußteil: <b>45</b> cm Höhe Oberkante Bettseite: <b>43</b> cm</p>	<p>160 x 190 160 x 200 160 x 210 160 x 220</p> <p>180 x 190 180 x 200 180 x 210 180 x 220</p> <p>200 x 190 200 x 200 200 x 210 200 x 220</p>	<p>169 x 208 169 x 218 169 x 228 169 x 238</p> <p>189 x 208 189 x 218 189 x 228 189 x 238</p> <p>209 x 208 209 x 218 209 x 228 209 x 238</p>	<p><b>548</b> <b>549</b> <b>550</b> <b>551</b></p> <p><b>447</b> <b>448</b> <b>449</b> <b>450</b></p> <p><b>451</b> <b>452</b> <b>453</b> <b>454</b></p>		
<p><b>Bettseiten-Höhe 48 cm</b></p>  <p>Kopfteil mit Massivholz und 2 Nischen</p> <p>Höhe Kopfteil: <b>97</b> cm Höhe Fußteil: <b>52</b> cm Höhe Oberkante Bettseite: <b>48</b> cm</p>	<p>160 x 190 160 x 200 160 x 210 160 x 220</p> <p>180 x 190 180 x 200 180 x 210 180 x 220</p> <p>200 x 190 200 x 200 200 x 210 200 x 220</p>	<p>169 x 208 169 x 218 169 x 228 169 x 238</p> <p>189 x 208 189 x 218 189 x 228 189 x 238</p> <p>209 x 208 209 x 218 209 x 228 209 x 238</p>	<p><b>552</b> <b>553</b> <b>554</b> <b>555</b></p> <p><b>540</b> <b>541</b> <b>542</b> <b>543</b></p> <p><b>544</b> <b>545</b> <b>546</b> <b>547</b></p>		
 <p><b>Beleuchtung für Bettkopfteil</b> mit Massivholz und 2 Nischen - 2er-Set, Montage hinter dem Kopfteil</p> <p>Dieses Produkt enthält eine Lichtquelle der Energieeffizienzklasse E</p>			<p><b>102</b></p>		

## Betten

### Liegehöhen-Verstellung 4-fach

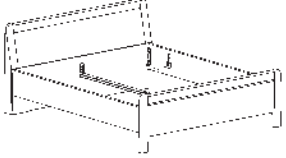
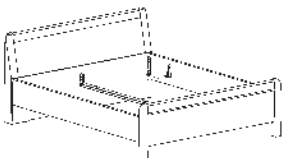



Beschreibung	Liegefläche in cm	Stellfläche in cm	Art.-Nr.	PG 1 EURO	PG 2 EURO	
<b>Bettseiten-Höhe 43 cm</b>						
 <p>Holz-Kopfteil - ohne Bettkasten im Kopfteil</p> <p>Höhe Kopfteil: <b>91 cm</b> Höhe Fußteil: <b>62 cm</b> Höhe Oberkante Bettseite: <b>43 cm</b></p>	180 x 190	189 x 210	<b>854</b>			
	180 x 200	189 x 220	<b>855</b>			
	180 x 210	189 x 230	<b>856</b>			
	180 x 220	189 x 240	<b>857</b>			
	200 x 190	209 x 210	<b>858</b>			
	200 x 200	209 x 220	<b>859</b>			
	200 x 210	209 x 230	<b>860</b>			
	200 x 220	209 x 240	<b>861</b>			
	<b>- mit Bettkasten im Kopfteil</b>					
	<p>Höhe Kopfteil: <b>96 cm</b> Höhe Fußteil: <b>62 cm</b> Höhe Oberkante Bettseite: <b>43 cm</b></p>	180 x 190	189 x 225	<b>862</b>		
180 x 200	189 x 235	<b>863</b>				
180 x 210	189 x 245	<b>864</b>				
180 x 220	189 x 255	<b>865</b>				
200 x 190	209 x 225	<b>866</b>				
200 x 200	209 x 235	<b>867</b>				
200 x 210	209 x 245	<b>868</b>				
200 x 220	209 x 255	<b>869</b>				
<b>Bettseiten-Höhe 48 cm</b>						
 <p>Holz-Kopfteil - ohne Bettkasten im Kopfteil</p> <p>Höhe Kopfteil: <b>96 cm</b> Höhe Fußteil: <b>62 cm</b> Höhe Oberkante Bettseite: <b>48 cm</b></p>	180 x 190	189 x 208	<b>309</b>			
	180 x 200	189 x 218	<b>314</b>			
	180 x 210	189 x 228	<b>325</b>			
	180 x 220	189 x 238	<b>331</b>			
	200 x 190	209 x 210	<b>643</b>			
	200 x 200	209 x 220	<b>644</b>			
	200 x 210	209 x 230	<b>645</b>			
	200 x 220	209 x 240	<b>647</b>			
	<b>- mit Bettkasten im Kopfteil</b>					
	<p>Höhe Kopfteil: <b>101 cm</b> Höhe Fußteil: <b>62 cm</b> Höhe Oberkante Bettseite: <b>48 cm</b></p>	180 x 190	189 x 225	<b>377</b>		
180 x 200	189 x 235	<b>381</b>				
180 x 210	189 x 245	<b>382</b>				
180 x 220	189 x 255	<b>389</b>				
200 x 190	209 x 225	<b>656</b>				
200 x 200	209 x 235	<b>657</b>				
200 x 210	209 x 245	<b>658</b>				
200 x 220	209 x 255	<b>659</b>				

## Komfortbetten

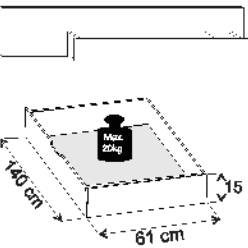

### Liegehöhen-Verstellung 4-fach

Beschreibung	Liegefläche in cm	Stellfläche in cm	Art.-Nr.	PG 1 EURO	PG 2 EURO
 <p>Komfort-Einzelbett</p> <p>Höhe Kopfteil: <b>85</b> cm Höhe Fußteil: <b>59</b> cm Höhe Oberkante Bettseite: <b>48</b> cm</p>	90 x 190	99 x 197	<b>210</b>		
	90 x 200	99 x 207	<b>211</b>		
	90 x 210	99 x 217	<b>212</b>		
	90 x 220	99 x 227	<b>213</b>		
	100 x 190	109 x 197	<b>214</b>		
	100 x 200	109 x 207	<b>215</b>		
	100 x 210	109 x 217	<b>216</b>		
	100 x 220	109 x 227	<b>217</b>		
	120 x 190	129 x 197	<b>218</b>		
	120 x 200	129 x 207	<b>219</b>		
	120 x 210	129 x 217	<b>220</b>		
	120 x 220	129 x 227	<b>221</b>		



## Zusatzelemente für Betten

Beschreibung	Maße in cm			Art.-Nr.	PG 1 EURO	PG 2 EURO
	B	H	T			
 <p><b>Flexleuchte mit Power-LED</b></p> <p>Dieses Produkt enthält eine Lichtquelle der Energieeffizienzklasse G</p> <p>Paar</p>	50	2	4	<b>100</b>		
 <p><b>LED-Bügeluchte in silber</b></p> <p>Dieses Produkt enthält eine Lichtquelle der Energieeffizienzklasse F</p> <p>Paar</p>	50	2	4	<b>101</b>		
 <p><b>Großraum-Bett Schubkasten inkl. Fußteilverblendung, paarweise</b></p> <p><b>NICHT EINSETZBAR für Betten mit schwebendem Bettrahmen und Komfort-Einzelbetten!</b></p> <p> für Bettseiten-Höhe <b>43 cm</b></p> <ul style="list-style-type: none"> <li>- für Liegefläche 160 x 190 cm</li> <li>- für Liegefläche 160 x 200 cm</li> <li>- für Liegefläche 160 x 210 cm</li> <li>- für Liegefläche 160 x 220 cm</li> <li>- für Liegefläche 180 x 190 cm</li> <li>- für Liegefläche 180 x 200 cm</li> <li>- für Liegefläche 180 x 210 cm</li> <li>- für Liegefläche 180 x 220 cm</li> <li>- für Liegefläche 200 x 190 cm</li> <li>- für Liegefläche 200 x 200 cm</li> <li>- für Liegefläche 200 x 210 cm</li> <li>- für Liegefläche 200 x 220 cm</li> </ul>	140	15	61	<b>371</b>		
	140	15	61	<b>372</b>		
	140	15	61	<b>373</b>		
	140	15	61	<b>374</b>		
	140	15	61	<b>375</b>		
	140	15	61	<b>378</b>		
	140	15	61	<b>379</b>		
	140	15	61	<b>380</b>		
	140	15	61	<b>424</b>		
	140	15	61	<b>394</b>		
	140	15	61	<b>425</b>		
	140	15	61	<b>395</b>		
<p> für Bettseiten-Höhe <b>48 cm</b></p> <ul style="list-style-type: none"> <li>- für Liegefläche 160 x 190 cm</li> <li>- für Liegefläche 160 x 200 cm</li> <li>- für Liegefläche 160 x 210 cm</li> <li>- für Liegefläche 160 x 220 cm</li> <li>- für Liegefläche 180 x 190 cm</li> <li>- für Liegefläche 180 x 200 cm</li> <li>- für Liegefläche 180 x 210 cm</li> <li>- für Liegefläche 180 x 220 cm</li> <li>- für Liegefläche 200 x 190 cm</li> <li>- für Liegefläche 200 x 200 cm</li> <li>- für Liegefläche 200 x 210 cm</li> <li>- für Liegefläche 200 x 220 cm</li> </ul>	140	15	61	<b>396</b>		
	140	15	61	<b>397</b>		
	140	15	61	<b>398</b>		
	140	15	61	<b>399</b>		
	140	15	61	<b>400</b>		
	140	15	61	<b>401</b>		
	140	15	61	<b>402</b>		
	140	15	61	<b>403</b>		
	140	15	61	<b>404</b>		
	140	15	61	<b>405</b>		
	140	15	61	<b>406</b>		
	140	15	61	<b>407</b>		

## Beimöbel



Beschreibung	Maße in cm			Art.-Nr.	PG 1 EURO	PG 2 EURO
	B	H	T			
 <p><b>Nachtschrank, 1 Auszug schwebend</b></p> <p>für Bettseiten-Höhe 43 cm</p>	Stück	60	44	38	<b>612</b>	
	Paar	60	44	38	<b>613</b>	
	Stück	60	48	38	<b>680</b>	
	Paar	60	48	38	<b>681</b>	
 <p><b>Nachtkonsole mit 2 Auszügen</b></p>	Stück	40	40	36	<b>632</b>	
	Paar	40	40	36	<b>633</b>	
	Stück	60	40	36	<b>623</b>	
	Paar	60	40	36	<b>624</b>	
 <p><b>Nachtkonsole, 3 Auszüge</b> oberer Auszug schmal</p>	Stück	40	50	36	<b>630</b>	
	Paar	40	50	36	<b>631</b>	
	Stück	60	50	36	<b>636</b>	
	Paar	60	50	36	<b>637</b>	

## Beimöbel

Beschreibung	Maße in cm			Art.-Nr.	PG 1 EURO	PG 2 EURO	
	B	H	T				
 <p><b>Nachtschrank-Paneel, mit Rauchglasboden</b></p>	Stück	40	27	14	<b>116</b>		
	Paar	40	27	14	<b>117</b>		
	Stück	60	27	14	<b>118</b>		
	Paar	60	27	14	<b>119</b>		
	<hr/>						
	 <p><b>Nachtschrank-Paneel, mit Rauchglasboden und LED-Beleuchtung</b></p>	Stück	40	27	14	<b>112</b>	
Paar		40	27	14	<b>113</b>		
Stück		60	27	14	<b>114</b>		
Paar		60	27	14	<b>115</b>		
<hr/>							
<p>Dieses Produkt enthält Lichtquellen der Energieeffizienzklasse G</p>		Stück	60	27	14	<b>114</b>	
	Paar	60	27	14	<b>115</b>		



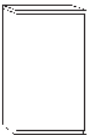
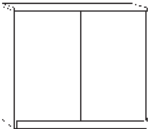
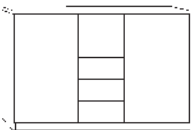
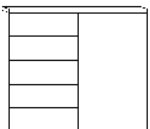
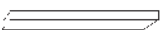

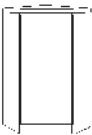
## Beimöbel

Alle Drehtüren inkl. gedämpfter Scharniere

Beschreibung	Maße in cm			Art.-Nr.	PG 1 EURO	PG 2 EURO
	B	H	T			
 <p><b>Schubkastenschrank</b>, 5 Auszüge</p>	60	89	37	<b>063</b>		
 <p><b>Kommode</b>, 2-türig, mit einem durchgehenden Einlegeboden</p>	93	89	37	<b>062</b>		
 <p><b>Kombikommode</b>, 2 Türen außen, mittig 5 Auszüge, je Türenfach ein Einlegeboden</p>	125	89	37	<b>419</b>		
 <p><b>Kombikommode, schmal</b>, links 5 Auszüge, 1 Tür rechts angeschlagen, dahinter ein Einlegeboden</p>	93	89	37	<b>024</b>		
 <p><b>Steckböden</b>, massiv</p>	60 80	3 3	20 20	<b>081</b> <b>082</b>		
 <p><b>Hängeschrank mit Tür</b></p> <p>Paar Stück, links ang. Stück, rechts ang.</p>	40 40 40	123 123 123	30 30 30	<b>604</b> <b>606</b> <b>605</b>		
 <p><b>Eckkommode</b></p> <p>rechts ang., stellbar links v. Bett links ang., stellbar rechts v. Bett</p>	61 61	89 89	61 61	<b>686</b> <b>688</b>		



## Beimöbel

Beschreibung	Maße in cm			Art.-Nr.	PG 1 EURO	PG 2 EURO
	B	H	T			
 <p><b>Ankleidebank in Holz-Nachbildung</b> mit Sitzauflage in Kunstleder</p> <ul style="list-style-type: none"> <li>- mit Kunstleder magnoliefb.</li> <li>- mit Kunstleder weiß</li> <li>- mit Kunstleder Champagner</li> </ul>	120 120 120	47 47 47	40 40 40	<b>409</b> <b>410</b> <b>414</b>		
 <p><b>Ankleidebank massiv mit Polster</b></p> <ul style="list-style-type: none"> <li>- mit Kunstleder magnoliefb.</li> <li>- mit Kunstleder weiß</li> <li>- mit Kunstleder Champagner</li> </ul>	120 120 120	46,3 46,3 46,3	40 40 40	<b>412</b> <b>413</b> <b>427</b>		
 <p><b>Wandspiegel, Parsol-Bronze-Glas</b> mit Facette</p>	60	80	3	<b>088</b>		
 <p><b>Wandspiegel, Parsol-Bronze-Glas</b> mit Facette</p>	110	85	3	<b>650</b>		