

Cremona



01.01.2024 - bis auf Widerruf

Cremona

Wohn- und Esszimmersystem



3D PLANUNG
PLANNING



fumplan

gültig ab 01.01.2024

Cremona

gültig ab 01.01.2024

Ausführungen

Front:

PG1: Kernbuche¹, Lack Weiß, Lack Crema, Lack Cashmere, Lack Platingrau, Lack Taupe, Lack Terra

PG2: Eiche Sand¹, europäischer Kirschbaum, Nussbaum Nova¹, Eiche Graphit¹, Asteiche¹, Lack Seidengrau, Lack Macchiata, Lack Olivgrau, Lack Brillantgrau, Lack Grau, Lack Espresso, Lack Cognac (NEU), Lack Dark Red, Lack Oxidrot, Lack Rosewood, Lack Marill, Lack Piniengrün, Lack Agave, Lack Ocean, Lack Atlantikblau, Lack Schiefergrau, Lack Graphit, Lack Schwarz

Bei Farbmix aus PG1 und PG2 wird der Preis aus PG2 berechnet

Korpus:

PG1: Kernbuche², Lack Weiß, Lack Crema, Lack Cashmere, Lack Platingrau, Lack Taupe, Lack Terra

PG2: Eiche Sand², europäischer Kirschbaum, Nussbaum Nova², Eiche Graphit², Asteiche², Lack Seidengrau, Lack Macchiata, Lack Olivgrau, Lack Brillantgrau, Lack Grau, Lack Espresso, Lack Cognac (NEU), Lack Dark Red, Lack Oxidrot, Lack Rosewood, Lack Marill, Lack Piniengrün, Lack Agave, Lack Ocean, Lack Atlantikblau, Lack Schiefergrau, Lack Graphit, Lack Schwarz

¹furniert / ²Innenausführung Dekor

Deepline

NEU

- Vitrinrückwände und Korpusregalrückwände können alternativ in der Ausführung Deepline gefertigt werden.
- Alle Lack- und Furnierausführungen sind in Deepline möglich (Hochglanz nicht möglich).
- Der Deeplineverlauf ist immer senkrecht.
- Aufpreise siehe Tabelle Deepline Seite 118.

Hochglanz

- Alle Lackausführungen sind in Hochglanz möglich.
- Front (gesamte Front oder je Bauteil) (Aufpreis siehe Seite 117, Tabelle C)
- Korpus und Front (Aufpreis siehe Seite 117, Tabelle D)
- Rückwand des L-Wandbordes (Aufpreis siehe Seite 118, Tabelle E)
- Abschlussleisten der Wandspiegel (Aufpreis siehe Seite 118, Tabelle F)

Hinweis zur Hochglanz Berechnung der Vorschläge:

- Hochglanz Front (Front der Korpus Elemente)
- Hochglanz Korpus + Front (Korpus + Front der Korpus Elemente)
- Weitere Hochglanz-Aufpreise für Wandborte und Abschlussleisten werden separat aufgeführt.

Abdeckblätter

- Abdeckblatt Stärke 2,6 cm, mit gerader Kante
- Abdeckblätter bei Winkelglas-Vitrinen auf der abgewinkelten Seite um 5mm verlängert (bündig mit der Front)
- Abweichende Farbausführung ggf. bitte angeben!

Vitrinen

vollverglaste Vitrinen:

- Holz-/Lackrahmen mit Klarglasfüllung (RK) (Standard)

teilverglaste Vitrinen:

- Holz-/Lackrahmen mit Klarglasfüllung
- in Frontausführung (RK)
- in Korpusausführung (KK)

- Vitrinenrückwände standardmäßig in Korpusfarbe lackiert oder senkrecht foliert (Nachbildung).
- Vitrinenrückwände in abweichender Ausführung (PG1 oder PG2) lackiert oder senkrecht foliert (Nachbildung) ohne Aufpreis möglich.
- Vitrinenrückwände auf Wunsch senkrecht furniert gegen Aufpreis möglich (s. Seite 110)
- Im Standard Vitrineneinlegeböden aus Klarglas, preisgleich im Austausch auch Holzböden möglich
- Bei Vitrinen mit Holzböden ist die Verstellbarkeit der Böden nicht mehr gegeben

Griffe

- Griff Chrom matt K2 (Standard)
- Griff Chrom glänzend T7 (auf Wunsch)
- Griff Schwarz matt V1 (auf Wunsch)
- Griff Schwarz Chrom glänzend W3 (auf Wunsch)



NEU Griff Edelstahlfarbig C2 (auf Wunsch)

NEU Griff Chrom glänzend C1 (auf Wunsch)

NEU Griff Schwarz matt C3 (auf Wunsch)

NEU Griff Weiß matt C5 (auf Wunsch)

NEU Griff in allen lieferbaren Lackausführungen C6 (auf Wunsch) gegen Aufpreis möglich (siehe Seite 107) Griff in Lackausführung standardmäßig in Frontfarbe Abweichende Farbausführung ggf. bitte angeben!

Füße

- in Edelstahlfarbig, Chrom glänzend, Schwarz matt und Weiß matt (NEU) auf Wunsch erhältlich (Artikel siehe Seite 106)
- Füße in allen lieferbaren Lackausführungen (auf Wunsch) gegen Aufpreis möglich (Artikel siehe Seite 106) NEU
- Füße in Lackausführung standardmäßig in Frontfarbe. Abweichende Farbausführung ggf. bitte angeben!
- Füße lassen sich bei allen Standelementen bis 5 Raster gegen Aufpreis optional einsetzen
- Verstellbarkeit der Füße: 0-15 mm
- bei Einsatz der Füße wird die Sockelleiste gegen einen durchgehenden Unterboden (Stärke 2,6 cm) getauscht



Sockelleister

NEU

- Sockelleister lassen sich bei allen Standelementen gegen Aufpreis optional einsetzen (Artikel siehe Seite 106/Berechnung je Tiefe in PG1/PG2)
- Verstellbarkeit der Sockelleister: 0-12 mm
- bei Einsatz der Sockelleister wird die Sockelleiste gegen einen durchgehenden Unterboden (Stärke 2,6 cm) getauscht

Unterteile

- 8 Breiten und 2 Tiefen
- mit Gerätenische
- mit Auszug
- mit Klappe
- Eckumbau möglich

Systemvielfalt

- Wohnwände in Korpus und Wangenbauweise
- Einzelmöbel
- Wandspiegel eckig in 2 Höhen und 13 Breiten mit Abschlussleisten oder randlos, Wandspiegel rund in 3 Größen randlos
- Speisezimmer / Esstisch und Stuhlsystem
- Schreibtischsystem
- Couchtischsystem
- Kleiderschränke
- Individualanfertigungen

Wangensystem

- Höhe bis 427,7 cm in zwei verschiedenen Tiefen
- Außen-, Mittel- oder Kombiwange kommissionsorientiert im Modellraster gebohrt
- Gegen Aufpreis: Wangenzusatzbohrungen, Fertigung als Raumteiler, Aufsatzwange oder Hängewange
- Zwischenbauböden in zwei verschiedenen Tiefen bis Breite 200 cm

Korpussystem

- Korpuselemente als Anbausystem
- FSS - Furn Sound System (siehe Prospekt „Zubehör und Pflege“)
- Korpusse in Regalbauweise
- Öffnungswinkel bei Winkelvitriken 15,0 cm
- durchgehende Abdeckblätter und Sockelvorderstücke bis 270,0 cm Länge
- komplett zerlegbare Korpuselemente
- Höhenversteller in Korpuselementen 0-25 mm
- gedämpfter Frontenanschlag, alle Schubkästen/Auszüge mit Softeinzug
- alle Schubkästen/Auszüge Breite 105,0 cm bis 135,0 cm mit herausnehmbarem Trennsteg
- alle durchgehenden Schubkästen/Auszüge Breite 105,0 cm bis 135,0 cm standardmäßig mit Vollauszug
- Scharniere auf Linearplatten mit integrierter Höhenverstellung
- Einlegeboden im Korpus 5-fach verstellbar
- Wangenelemente: 39,1 cm tiefe Korpuselemente können preisgleich auf die 35er Wangentiefe gekürzt werden. Korpusse nicht frei stellbar (Wange links und rechts erforderlich). Eventuelle auftretende Höhendifferenzen zwischen Abdeckblättern und Zwischenbauböden werden durch uns ausgeglichen. Best.-Nr. mit W ergänzen z.B. 1590W

Abdeckblatt mit Kabeldurchlass

Bei Abdeckblättern mit standardmäßig eingebautem Kabeldurchlass ist dieser mittig positioniert. Sollten Sie keinen Kabeldurchlass wünschen, bitten wir Sie uns dies unter Angabe der Artikelnummer „92396 - Ohne vormontierten Kabeldurchlass“ mitzuteilen.

Planen leicht gemacht

- Vorzugskombinationen (VZ)** - gilt nur für Wohnwände
Beinhalten einen **Preisvorteil** gegenüber der Addition der Einzelelemente.
Sind immer **preisgleich** gespiegelt lieferbar. Die Bestellnummer bitte mit „G“ ergänzen.
Ein **Weiterbau** ist beidseitig möglich.
Ein **Zwischenbau** von Elementen ist möglich.
Nur ein Element kann gegen ein anderes Element getauscht werden:
- Mehrpreis bitte hinzuaddieren
- Minderpreis leider nicht möglich

- Vorschlagskombinationen** - gilt nur für Wohnwände
Entsprechen preislich der Addition der Einzelelemente.
Sind immer **preisgleich** gespiegelt lieferbar. Die Bestellnummer bitte mit „G“ ergänzen.
Ein **Weiterbau** ist beidseitig möglich.
Ein **Zwischenbau** von Elementen ist möglich.
Eine **beliebige Anzahl** von Elementen kann gegeneinander getauscht werden:
- Mehrpreis bitte hinzuaddieren
- Minderpreis bitte in Abzug bringen

Beleuchtung

- verschiedene LED-Beleuchtungen
 - Einbaustrahler
 - Glaskantenbeleuchtung Line und Point
 - Glasbodenbeleuchtung Indirekt
 - Indirekte Korpusbeleuchtung
 - Gerätenischenbeleuchtung
 - Holzbodenbeleuchtung
 - Hängeelementbeleuchtung
 - Beleuchtung unter Holzböden für Schreibplätze
 - Wandbordbeleuchtung
- notwendige Trafo's/Vorschaltgeräte und Fußschalter im Beleuchtungspreis enthalten
- Alle Leuchten werden mit einem Leuchtmittel der **Energieklasse E-F** (neue Verordnung/ehemals Klasse A - A+++) geliefert
- Fernfernbedienung gegen Aufpreis
- Touchdimmer-/Schalter gegen Aufpreis

Belastbarkeit

- Holzeinlegeboden/Zwischenbauboden - pro Boden 12 kg
- Glaseinlegeboden - pro Boden 12 kg
- Stahleinlegeboden - pro Boden 25 kg
- Schubkasten - pro Schub 15 kg
- Hängeelement - pro Element 30 kg
- Wandbord - 0,75 kg je 10 cm
- TV-Halterung - 35 kg, Ausnahme: TV-Säule inkl. Kabelkanal - 30 kg
- Komfort Tablarauszug - 25 kg
- Stuhl - pro Stuhl 130 kg, Ausnahme: Holzstuhl mit Armlehne - pro Stuhl 110 kg

Bitte beachten

- Bei frei gehängten Wandborden oder Wandhängeelementen ist bei Ausstattung mit Beleuchtungen vorher unbedingt die Stromzufuhr zu klären.
- Bei nahezu allen Vorschlägen, freien Planungen und Korpuselementen ab 2 Raster ist eine Wandbefestigung erforderlich. Bitte prüfen Sie die Wandbeschaffenheit und nutzen Sie geeignetes Dübelmaterial.
- **Diese Preistypenliste ist urheberrechtlich geschützt. Nachdruck, Bearbeitung, Vervielfältigung, Verarbeitung und Ausstellung, insbesondere die öffentliche Wiedergabe, auch in Online-Medien, bedürfen der vorherigen, schriftlichen Zustimmung der RMW Wohnmöbel GmbH & Co.KG und sind ohne Zustimmung untersagt.**



Planbar mit CAD-Planungs-Software furnplan.

Informationen beim RMW Planungsservice.

Bei frei geplanten Zusammenstellungen ist eine Stellskizze erforderlich!

Produktveränderungen und Qualitätsverbesserungen im Sinne des technischen Fortschrittes oder zum Erhalt der Lieferfähigkeit (Form/Farbe/Funktion/usw.), bzw. die Korrektur von irrtümlichen Angaben behalten wir uns ausdrücklich vor!

Inhaltsverzeichnis Seite



Vorschläge mit Füßen	4 - 7
Vorschläge mit Füßen und Sockelgleitern	7
Vorschläge mit Sockelgleitern	8
Vorschläge ohne Füße	9 - 35
Wangensystem	36 - 41
TV-Paneele	39
Zwischenbauhängeelemente	42 - 45
Unterteile	46 - 48
Korpuselemente	48 - 80
Kleiderschränke	81
Wand-Hängeelemente	82 - 94
Wandborde	95
Wandspiegel	95 - 96
Funktionstische	97
Couchtische	97 - 99
Esstische	99 - 100
Stühle	101 - 103
Arbeitsplätze	104 - 105
Zubehör	106 - 115
Hochglanz-Aufpreis Tabellen	116 - 118
Deepline-Aufpreis Tabellen	118
Individualanfertigungen	119



Geprüfte Qualität
Garantierte Sicherheit
Gesundes Wohnen



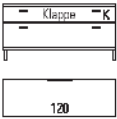
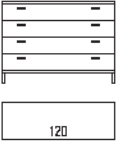

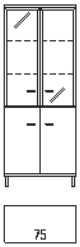
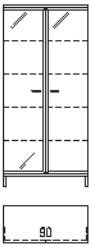
...erkennen Sie an diesem Zeichen

Alle Vorschläge preisgleich auch gespiegelt erhältlich, Vorschlagsnummer mit Anhang "G" angeben

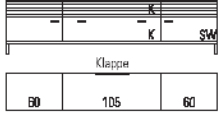

Beschreibung + Maße		Artikel	PG 1	PG 2	Beschreibung + Maße		Artikel	PG 1	PG 2
1,25 Raster 	Tiefe: 39,1 cm Breite: 105,0 cm Breite: 120,0 cm Breite: 135,0 cm	84282 84283 84284			2 Raster 	Tiefe: 39,1 cm Breite: 105,0 cm Breite: 120,0 cm Breite: 135,0 cm	84288 84289 84290		
	Tiefe: 48,7 cm Breite: 105,0 cm Breite: 120,0 cm Breite: 135,0 cm	84285 84286 84287				Tiefe: 48,7 cm Breite: 105,0 cm Breite: 120,0 cm Breite: 135,0 cm	84291 84292 84293		
Korpuselement 1 Auszug 0,75R, 1 Geräteklappe	mögliches Zubehör: CD/DVD-Einteilung Hochgl. Korpus+Front Tab. C/D	Seite 108 Seite 117			Korpuselement 4 Schubkästen	mögliches Zubehör: Schubkasteneinteilung Hochgl. Korpus+Front Tab. C/D	Seite 111 Seite 117		
H: 59,9 cm					H: 86,3 cm				
2,5 Raster 	Tiefe: 39,1 cm Breite: 45,0 cm Breite: 60,0 cm Breite: 75,0 cm Breite: 90,0 cm	84294 84295 84296 84297			5 Raster 	Tiefe: 39,1 cm Breite: 45,0 cm links (Abb.) Breite: 45,0 cm rechts Breite: 60,0 cm links (Abb.) Breite: 60,0 cm rechts	84302 84303 84304 84305		
	Tiefe: 48,7 cm Breite: 45,0 cm Breite: 60,0 cm Breite: 75,0 cm Breite: 90,0 cm	84298 84299 84300 84301				Korpuselement 2 Schubkästen, 1 Glastür, 3 Glasböden	mögliches Zubehör: 1er Set LED-Strahler 3er Set Glask.-Bel. (Line) B45 3er Set Glask.-Bel. (Line) B60 Indirekte LED Korpusbel. 4R Spiegelrückwand 4R/B45 Spiegelrückwand 4R/B60 Schubkasteneinteilung Funkfernbedienung Hochgl. Korpus+Front Tab. C/D	8942 8954 8959 92470 2899 2900	Seite 111 Seite 117
Korpuselement 5 Schubkästen	mögliches Zubehör: Schubkasteneinteilung Hochgl. Korpus+Front Tab. C/D	Seite 111 Seite 117			Korpuselement 2 Winkel-Glastüren, 4 Glasböden	mögliches Zubehör: 2er Set LED-Strahler LED-Glaskantenbeleuchtung Spiegelrückwand Funkfernbedienung Hochgl. Korpus+Front Tab. C/D	8943 Seite 114 Seite 110 Seite 113 Seite 117		
H: 103,9 cm					H: 191,9 cm				
5 Raster 	Tiefe: 39,1 cm Breite: 75,0 cm Breite: 90,0 cm	84306 84307			5 Raster NEU 	Tiefe: 39,1 cm Breite: 90,0 cm	89647		
	Korpuselement 2 Holztüren, 1 Einlegeboden, 2 Glastüren, 2 Glasböden	mögliches Zubehör: 2er Set LED-Strahler Indirekte LED Korpusbel. 3R LED-Glaskantenbeleuchtung Spiegelrückwand Funkfernbedienung Hochgl. Korpus+Front Tab. C/D	8943 92468 Seite 114 Seite 110 Seite 113 Seite 117				Korpuselement 2 Winkel-Glastüren, 4 Glasböden	mögliches Zubehör: 2er Set LED-Strahler LED-Glaskantenbeleuchtung Spiegelrückwand Funkfernbedienung Hochgl. Korpus+Front Tab. C/D	8943 Seite 114 Seite 110 Seite 113 Seite 117
H: 191,9 cm					H: 191,9 cm				

Alle Vorschläge preisgleich auch gespiegelt erhältlich, Vorschlagsnummer mit Anhang "G" angeben

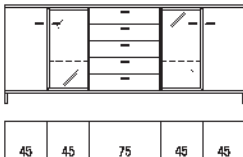
FSS - Weitere Informationen siehe Prospekt „Zubehör und Pflege“.

Beschreibung + Maße		Artikel	PG 1	PG 2	Beschreibung + Maße		Artikel	PG 1	PG 2
1,25 Raster  	Tiefe: 39,1 cm Breite: 225,0 cm (60/105/60) (Abb.) Breite: 240,0 cm (60/120/60) Breite: 255,0 cm (60/135/60)	21977 21978 21979			1,5 Raster  *zwei Griffe je Schubkastenfront	Tiefe: 39,1 cm Breite: 150,0 cm (45/60/45) Breite: 165,0 cm (45/75/45) Breite: 180,0 cm (45/90/45) (Abb.) Breite: 195,0 cm* (45/105/45) Breite: 210,0 cm* (45/120/45)	21983 21984 21985 21986 21987		
	Tiefe: 48,7 cm Breite: 225,0 cm (60/105/60) Breite: 240,0 cm (60/120/60) Breite: 255,0 cm (60/135/60)	21980 21981 21982				Tiefe: 48,7 cm Breite: 150,0 cm (45/60/45) Breite: 165,0 cm (45/75/45) Breite: 180,0 cm (45/90/45) Breite: 195,0 cm* (45/105/45) Breite: 210,0 cm* (45/120/45)	21988 21989 21990 21991 21992		
Sideboard (FSS) 1 Holztür inkl. Akustikblende, 1 Holztür inkl. Akustikblende und akustikwirksamer Innenausstattung, 1 Klappe 0,75R, 1 Soundbarfach mit Akustikblende inkl. Push to open und akustikwirksamer Innenausstattung	mögliches Zubehör: TV-Halterung mit Wandbefestigungsplatte und Holzblende Repeater (1 Empfänger / 2 Sender) Hochgl. Korpus+Front Tab. A/B	91195 92134 Seite 116			Sideboard 2 Holztüren, 2 Einlegeböden, 2 Schubkästen, 1 Geräteklappe	mögliches Zubehör: TV-Halterung mit Wandbefestigungsplatte und Holzblende Repeater Hochgl. Korpus+Front Tab. A/B	91195 8189 Seite 116		
H: 59,9 cm					H: 68,7 cm				
1,5 Raster 	Tiefe: 39,1 cm Breite: 210,0 cm (60/60/90) Breite: 225,0 cm (60/75/90) Breite: 240,0 cm (60/90/90) (Abb.)	21993 21994 21995			2 Raster  *zwei Griffe je Schubkastenfront	Tiefe: 39,1 cm Breite: 195,0 cm (90/60/45) Breite: 210,0 cm (90/75/45) Breite: 225,0 cm (90/90/45) (Abb.) Breite: 240,0 cm* (90/105/45) Breite: 255,0 cm* (90/120/45)	20034 20035 20036 20037 20038		
	Tiefe: 48,7 cm Breite: 210,0 cm (60/60/90) Breite: 225,0 cm (60/75/90) Breite: 240,0 cm (60/90/90)	21996 21997 21998				Tiefe: 48,7 cm Breite: 195,0 cm (90/60/45) Breite: 210,0 cm (90/75/45) Breite: 225,0 cm (90/90/45) Breite: 240,0 cm* (90/105/45) Breite: 255,0 cm* (90/120/45)	20039 20040 20041 20042 20043		
Sideboard 3 Holztüren, 2 Einlegeböden, 2 Schubkästen, 1 Geräteklappe	mögliches Zubehör: TV-Halterung mit Wandbefestigungsplatte und Holzblende Repeater Hochgl. Korpus+Front Tab. A/B	91195 8189 Seite 116			Sideboard 3 Holztüren, 2 Einlegeböden, 4 Schubkästen	mögliches Zubehör: Schubkasteneinteilung Hochgl. Korpus+Front Tab. A/B	Seite 111 Seite 116		
H: 68,7 cm					H: 86,3 cm				
2 Raster 	Tiefe: 39,1 cm Breite: 210,0 cm (60/60/90) Breite: 225,0 cm (60/75/90) Breite: 240,0 cm (60/90/90) (Abb.) Breite: 255,0 cm* (60/105/90) Breite: 270,0 cm* (60/120/90)	21999 20000 20001 20002 20003			2,5 Raster 	Tiefe: 39,1 cm Breite: 255,0 cm (45/45/75/45/45) (Abb.) Breite: 270,0 cm (45/45/90/45/45)	20009 20010		
	Tiefe: 48,7 cm Breite: 210,0 cm (60/60/90) Breite: 225,0 cm (60/75/90) Breite: 240,0 cm (60/90/90) (Abb.) Breite: 255,0 cm* (60/105/90) Breite: 270,0 cm* (60/120/90)	20004 20005 20006 20007 20008				Tiefe: 48,7 cm Breite: 255,0 cm (45/45/75/45/45) Breite: 270,0 cm (45/45/90/45/45)	20011 20012		
Sideboard 3 Holztüren, 2 Einlegeböden, 4 Schubkästen	mögliches Zubehör: Schubkasteneinteilung Hochgl. Korpus+Front Tab. A/B	Seite 111 Seite 116			Sideboard 2 Holztüren, 4 Einlegeböden, 2 Glastüren, 4 Glasböden, 5 Schubkästen	mögliches Zubehör: 2er Set LED-Strahler 2x 2er Set Glask.-Bel. (Line) B45 à 2x indirekte LED Korpusbel. 2,5R à 2x Spiegelrückwand 2,5R/B45 à Funkfernbedienung Vollauszug Hochgl. Korpus+Front Tab. A/B	8943 8953 92467 90320 Seite 113 Seite 109 Seite 116		
H: 86,3 cm					H: 103,9 cm				

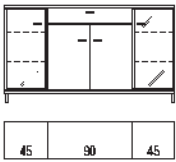
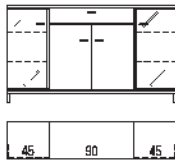
Alle Vorschläge preisgleich auch gespiegelt erhältlich, Vorschlagsnummer mit Anhang "G" angeben

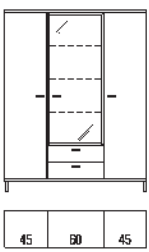
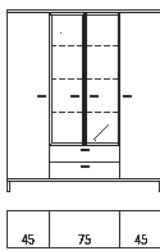
Beschreibung + Maße	Artikel	PG 1	PG 2	Beschreibung + Maße	Artikel	PG 1	PG 2
2,5 Raster  Tiefe: 39,1 cm Breite: 165,0 cm (45/75/45) 20013 Breite: 180,0 cm (45/90/45) (Abb.) 20014 Tiefe: 48,7 cm Breite: 165,0 cm (45/75/45) 20015 Breite: 180,0 cm (45/90/45) (Abb.) 20016				2,5 Raster NEU  Tiefe: 39,1 cm Breite: 165,0 cm (45/75/45) 20094 Breite: 180,0 cm (45/90/45) (Abb.) 20086 Tiefe: 48,7 cm Breite: 165,0 cm (45/75/45) 20095 Breite: 180,0 cm (45/90/45) 20096			
Sideboard 2 Glastüren, 4 Glasböden, 2 Holztüren, 1 Einlegeboden, 1 Schubkasten	mögliches Zubehör: 2er Set LED-Strahler 8943 2x 2er Set Glask.-Bel. (Line) B45 à 8953 2x Spiegelrückwand 2,5R/B45 à 90320 Vollauszug Seite 109 Funkfernbedienung Seite 113 Hochgl. Korpus+Front Tab. A/B Seite 116			Sideboard 2 Winkel-Glastüren, 4 Glasböden, 2 Holztüren, 1 Einlegeboden, 1 Schubkasten	mögliches Zubehör: 2er Set LED-Strahler 8943 2x 2er Set Glask.-Bel. (Line) B45 à 8953 2x Spiegelrückwand 2,5R/B45 à 90320 Vollauszug Seite 109 Funkfernbedienung Seite 113 Hochgl. Korpus+Front Tab. A/B Seite 116		
H: 103,9 cm				H: 103,9 cm			
4 Raster  Tiefe: 39,1 cm Breite: 105,0 cm (45/60) (Abb.) 20019 Tiefe: 48,7 cm Breite: 105,0 cm (45/60) 20020				4 Raster  Tiefe: 39,1 cm Breite: 120,0 cm (60/60) (Abb.) 20017 Tiefe: 48,7 cm Breite: 120,0 cm (60/60) 20018			
Highboard 1 Holztür, 3 Einlegeböden, 2 Schubkästen, 1 Glastür, 2 Glasböden	mögliches Zubehör: 1er Set LED-Strahler 8942 2er Set Glask.-Bel. (Line) B60 8958 Indirekte LED Korpusbel. 3R 92468 Spiegelrückwand 3R/B60 2897 2x Vollauszug à Seite 109 Funkfernbedienung Seite 113 Hochgl. Korpus+Front Tab. A/B Seite 116			Highboard 2 Glastüren, 2 Glasböden, 1 Holztür, 1 Einlegeboden, 4 Schubkästen	mögliches Zubehör: 2er Set LED-Strahler 8943 2x 1er Set Glask.-Bel. (Line) B60 à 8957 2x Indirekte LED Korpusbel. 2R à 92466 2x Spiegelrückwand 2R/B60 à 2894 Funkfernbedienung Seite 113 4x Vollauszug à Seite 109 Hochgl. Korpus+Front Tab. A/B Seite 116		
H: 156,7 cm				H: 156,7 cm			
5 Raster  Tiefe: 39,1 cm Breite: 135,0 cm (45/45/45) 20021 Breite: 150,0 cm (45/60/45) (Abb.) 20022				5 Raster  Tiefe: 39,1 cm Breite: 165,0 cm (45/75/45) (Abb.) 20023 Breite: 180,0 cm (45/90/45) 20024			
Highboard 2 Holztüren, 8 Einlegeböden, 2 Schubkästen, 1 Glastür, 3 Glasböden	mögliches Zubehör: 1er Set LED-Strahler 8942 3er Set Glask.-Bel. (Line) B45 8954 3er Set Glask.-Bel. (Line) B60 8959 Indirekte LED Korpusbel. 4R 92470 Spiegelrückwand 4R/B45 2899 Spiegelrückwand 4R/B60 2900 Schubkasteneinteilung Seite 111 Funkfernbedienung Seite 113 Hochgl. Korpus+Front Tab. C/D Seite 117			Highboard 2 Holztüren, 8 Einlegeböden, 2 Schubkästen, 2 Glastüren, 3 Glasböden	mögliches Zubehör: 2er Set LED-Strahler 8943 Indirekte LED Korpusbel. 4R 92470 LED-Glaskantenbeleuchtung Seite 114 Spiegelrückwand Seite 110 2x Vollauszug à Seite 109 Funkfernbedienung Seite 113 Hochgl. Korpus+Front Tab. A/B Seite 116		
H: 191,9 cm				H: 191,9 cm			

Alle Vorschläge preisgleich auch gespiegelt erhältlich, Vorschlagsnummer mit Anhang "G" angeben

Beschreibung + Maße		Artikel	PG 1	PG 2	Beschreibung + Maße		Artikel	PG 1	PG 2		
		20025	(VZ)	(VZ)			20031				
V 20025 bestehend aus: 3199, 2151, 93547, 77392, 77413, 77393, 93553, 8925		mögliches Zubehör: 1er Set LED-Strahler 8942 3er Set Glask.-Bel. (Line) B60 8959 Indirekte LED Korpusbel. 4R 92470 Spiegelrückwand 4R/B60 2900 TV-Halterung mit Wandbefestigungsplatte und Holzblende 91195 Repeater 8189 CD/DVD-Eint. B75 8398 Wandbordbeleuchtung B195 8938 Hochgl. Front 91344 Hochgl. Korpus + Front 91904 Hochgl. Wandbord B195 91315 Hochgl. Holzblende 91877 Funkfernbedienung		V 20031 bestehend aus: 3199, 2151, 93547, 77392, 77414, 77397, 93556, 21447, 21442, 8921		mögliches Zubehör: 2x 1er Set LED-Strahler á 8942 3er Set Glask.-Bel. (Line) B60 8959 2er Set Glask.-Bel. (Line) B45 8953 Indirekte LED Korpusbel. 4R 92470 Indirekte LED Korpusbel. 3,5R 92469 Spiegelrückwand 4R/B60 2900 Spiegelrückwand 3,5R/B45 91616 TV-Halterung mit Wandbefestigungsplatte und Holzblende 91195 Repeater 8189 CD/DVD-Eint. B90 90221 Wandbordbeleuchtung B135 8934 Hochgl. Front 91349 Hochgl. Korpus + Front 91954 Hochgl. Wandbord B135 91311 Hochgl. Holzblende 91877 Funkfernbedienung		Seite 113		Seite 113	
Gesamtbreite: ca. 315,0 cm B: 105,0/195,0 cm H: 191,9 cm T: 48,7 cm				Gesamtbreite: ca. 360,0 cm B: 105,0/240,0 cm H: 218,3 cm T: 48,7 cm							

Vorschläge mit Füßen und Sockelgleitern

NEU

alternative LED-Glaskantenbeleuchtung (Point)/LED-Glasbodenbeleuchtung (Indirekt) siehe Seite 114.
Weitere Informationen zu Leuchtmitteln und deren Energieeffizienzklasse siehe Prospekt „Die Elektrofel“.

Alle Vorschläge preisgleich auch gespiegelt erhältlich, Vorschlagsnummer mit Anhang "G" angeben

Beschreibung + Maße		Artikel	PG 1	PG 2	Beschreibung + Maße		Artikel	PG 1	PG 2		
		20088	(VZ)	(VZ)			20121	(VZ)	(VZ)		
V 20088 bestehend aus: 30516, 2146, 93546, 6747, 21268, 21006, 92815, 8921, 2x 21434		mögliches Zubehör: 3x 1er Set LED-Strahler á 8942 4er Set Glask.-Bel. (Line) B45 8955 2x 1er Set Glask.-Bel. (Line) B37,5 á 8947 Indirekte LED Korpusbel. 5R 92472 2x Indirekte LED Korpusbel. 1,5R á 92465 Spiegelrückwand 5R/B45 8053 2x Spiegelrückwand 1,5R/B37,5 á 8993 TV-Halterung mit Wandbefestigungsplatte und Holzblende 91195 Wandbordbeleuchtung B135 8934 Hochgl. Front 91348 Hochgl. Korpus + Front 91954 Hochgl. Wandbord B135 91311 Hochgl. Holzblende 91877 Funkfernbedienung		V 20121 bestehend aus: 21195, 92807, 77392, 77414, 77397, 93556, 3156, 3162, 8921		mögliches Zubehör: 2x 1er Set LED-Strahler á 8942 4er Set Glask.-Bel. (Line) B60 8960 2er Set Glask.-Bel. (Line) B45 8953 Indirekte LED Korpusbel. 5R 92472 Indirekte LED Korpusbel. 3R 92468 Spiegelrückwand 5R/B60 8054 Spiegelrückwand 3R/B45 2896 TV-Halterung mit Wandbefestigungsplatte und Holzblende 91195 Repeater 8189 Wandbordbeleuchtung B135 8934 Hochgl. Front 91349 Hochgl. Korpus + Front 91952 Hochgl. Wandbord B135 91311 Hochgl. Holzblende 91877 Funkfernbedienung		Seite 113		Seite 113	
Gesamtbreite: ca. 345,0 cm B: 90,0/240,0 cm H: 201,3 cm T: 48,7 cm				Gesamtbreite: ca. 360,0 cm B: 105,0/240,0 cm H: 218,9 cm T: 48,7 cm							

Alle Vorschläge preisgleich auch gespiegelt erhältlich, Vorschlagsnummer mit Anhang "G" angeben

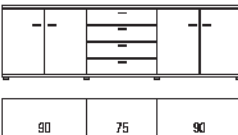
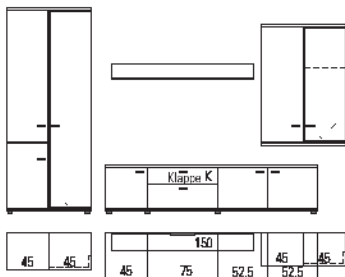
Beschreibung + Maße		Artikel	PG 1	PG 2	Beschreibung + Maße		Artikel	PG 1	PG 2	
2 Raster  *zwei Griffe je Schubkastenfront		Tiefe: 39,1 cm Breite: 157,5 cm (52,5/52,5/52,5) 20111 Breite: 165,0 cm (52,5/60/52,5) 20112 Breite: 180,0 cm (52,5/75/52,5) 20113 (Abb.) Breite: 195,0 cm (52,5/90/52,5) 20114 Breite: 225,0 cm* (52,5/120/52,5) 20115 Tiefe: 48,7 cm Breite: 157,5 cm (52,5/52,5/52,5) 20116 Breite: 165,0 cm (52,5/60/52,5) 20117 Breite: 180,0 cm (52,5/75/52,5) 20118 Breite: 195,0 cm (52,5/90/52,5) 20119 Breite: 225,0 cm* (52,5/120/52,5) 20120				2 Raster  Tiefe: 39,1 cm Breite: 240,0 cm (90/60/90) 20097 Breite: 255,0 cm (90/75/90) (Abb.) 20098 Breite: 270,0 cm (90/90/90) 20099 Tiefe: 48,7 cm Breite: 240,0 cm (90/60/90) 20100 Breite: 255,0 cm (90/75/90) 20101 Breite: 270,0 cm (90/90/90) 20089				
Sideboard 2 Holztüren, 2 Einlegeböden, 4 Schubkästen		mögliches Zubehör: Schubkasteneinteilung Seite 111 Hochgl. Korpus+Front Tab. A/B Seite 116			Sideboard 4 Holztüren, 2 Einlegeböden, 4 Schubkästen		mögliches Zubehör: Schubkasteneinteilung Seite 111 Hochgl. Korpus+Front Tab. A/B Seite 116			
H: 78,1 cm					H: 78,1 cm					
		20085	(VZ)	(VZ)						
V 20085 bestehend aus: 1540, 2927, 92806, 77390, 77434, 83500, 83501, 92815, 21441, 89856, 8922		mögliches Zubehör: 2x 1er Set LED-Strahler á 8942 5er Set Glask.-Bel. (Line) B45 8956 2er Set Glask.-Bel. (Line) B45 8953 Spiegelrückwand 6R/B45 2903 Spiegelrückwand 3,5R/B45 91616 CD/DVD-Eint. B75 8398 TV-Halterung mit Wandbefestigungsplatte und Holzblende 91195 Repeater 8189 Wandbordbeleuchtung B150 8935 Hochgl. Front 91350 Hochgl. Korpus + Front 91955 Hochgl. Wandbord B150 91312 Hochgl. Holzblende 91877 Funkfernbedienung Seite 113								
Gesamtbreite: ca. 360,0 cm										
B: 90,0/255,0 cm H: 218,9 cm T: 48,7 cm										

Alle Vorschläge preisgleich auch gespiegelt erhältlich, Vorschlagsnummer mit Anhang "G" angeben

FSS - Weitere Informationen siehe Prospekt „Zubehör und Pflege“.

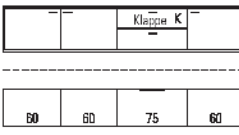
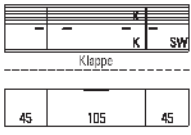
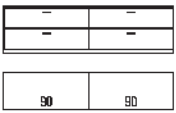
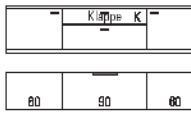
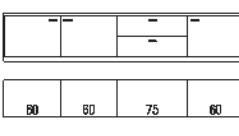
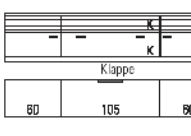
Beschreibung + Maße		Artikel	PG 1	PG 2	Beschreibung + Maße		Artikel	PG 1	PG 2
1,25 Raster Tiefe: 39,1 cm Breite: 240,0 cm (60/60/60/60) Breite: 255,0 cm (60/60/75/60) (Abb.) Breite: 270,0 cm (60/60/90/60)		21917			1,25 Raster Tiefe: 39,1 cm Breite: 195,0 cm (45/105/45) (Abb.) Breite: 210,0 cm (45/120/45) Breite: 225,0 cm (45/135/45)		21954		
		21918					21955		
Hängesideboard 3 Holztüren, 1 Auszug 0,625R, 1 Geräteklappe 0,625R	mögliches Zubehör: CD/DVD-Einteilung Hochgl. Korpus+Front Tab. A/B		Seite 108		Hängesideboard (FSS) 2 Holztüren inkl. Akustikblende, 1 Holztür inkl. Akustikblende und akustikwirksamer Innenausstattung, 1 Klappe 0,75R, 1 Soundbarfach mit Akustikblende inkl. Push to open und akustikwirksamer Innenausstattung	mögliches Zubehör: TV-Halterung mit Wandbefestigungsplatte und Holzblende Repeater (1 Empfänger / 2 Sender) Hochgl. Korpus+Front Tab. A/B		Seite 116	
			Seite 108					Seite 116	
H: 49,2 cm					H: 49,2 cm				
1,25 Raster Tiefe: 39,1 cm Breite: 120,0 cm (60/60) Breite: 150,0 cm (75/75) Breite: 180,0 cm (90/90) (Abb.)		21644			1,25 Raster Tiefe: 39,1 cm Breite: 180,0 cm (60/60/60) Breite: 195,0 cm (60/75/60) Breite: 210,0 cm (60/90/60) (Abb.) Breite: 225,0 cm* (60/105/60) Breite: 240,0 cm* (60/120/60)		21920		
		21645					21921		
		21646			*zwei Griffe je Schubkastenfront/Klappe		21922		
							21923		
Sideboard 4 Auszüge 0,625R	mögliches Zubehör: Schubkasteneinteilung Hochgl. Korpus+Front Tab. A/B		Seite 111		Sideboard 2 Holztüren, 1 Auszug 0,75R, 1 Geräteklappe	mögliches Zubehör: Repeater Hochgl. Korpus+Front Tab. A/B		Seite 116	
			Seite 116					Seite 116	
H: 51,1 cm					H: 51,1 cm				
1,25 Raster Tiefe: 39,1 cm Breite: 240,0 cm (60/60/60/60) Breite: 255,0 cm (60/60/75/60) (Abb.) Breite: 270,0 cm (60/60/90/60)		21629			1,25 Raster Tiefe: 39,1 cm Breite: 225,0 cm (60/105/60) (Abb.) Breite: 240,0 cm (60/120/60) Breite: 255,0 cm (60/135/60)		21925		
		21630					21926		
Sideboard 3 Holztüren, 2 Auszüge 0,625R	mögliches Zubehör: Schubkasteneinteilung Hochgl. Korpus+Front Tab. A/B	21631			Sideboard (FSS) 1 Holztür inkl. Akustikblende, 1 Holztür inkl. Akustikblende und akustikwirksamer Innenausstattung, 1 Klappe 0,75R, 1 Soundbarfach mit Akustikblende inkl. Push to open und akustikwirksamer Innenausstattung	mögliches Zubehör: Repeater (1 Empfänger / 2 Sender) Hochgl. Korpus+Front Tab. A/B		Seite 111	
		21632					21927		Seite 116
		21633					21658		
		21634				21659		21660	
H: 51,1 cm					H: 51,1 cm				





Alle Vorschläge preisgleich auch gespiegelt erhältlich, Vorschlagsnummer mit Anhang "G" angeben

FSS - Weitere Informationen siehe Prospekt „Zubehör und Pflege“.



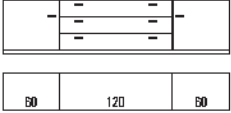

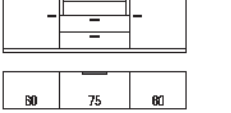

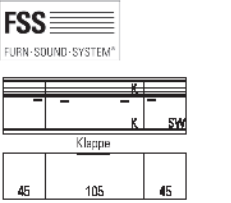
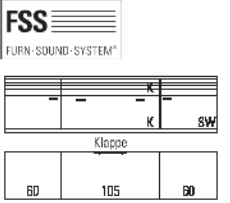

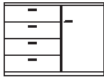
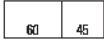

Beschreibung + Maße		Artikel	PG 1	PG 2	Beschreibung + Maße		Artikel	PG 1	PG 2
1,5 Raster					1,5 Raster				
Tiefe: 39,1 cm					Tiefe: 39,1 cm				
Breite: 180,0 cm (60/60/60)		21549			Breite: 210,0 cm (90/60/60)		21541		
Breite: 195,0 cm (60/75/60)		21550			Breite: 225,0 cm (90/75/60)		21542		
Breite: 210,0 cm (60/90/60)		21551			Breite: 240,0 cm (90/90/60) (Abb.)		21543		
Breite: 240,0 cm* (60/120/60) (Abb.)		21297							
Tiefe: 48,7 cm					Tiefe: 48,7 cm				
Breite: 180,0 cm (60/60/60)		21553			Breite: 210,0 cm (90/60/60)		21544		
Breite: 195,0 cm (60/75/60)		21554			Breite: 225,0 cm (90/75/60)		21545		
Breite: 210,0 cm (60/90/60)		21555			Breite: 240,0 cm (90/90/60)		21471		
Breite: 240,0 cm* (60/120/60)		21557							
*zwei Griffe je Schubkastenfront									
Hängesideboard					Hängesideboard				
2 Holztüren,					3 Holztüren,				
2 Einlegeböden,					2 Einlegeböden,				
3 Schubkästen					3 Schubkästen				
mögliches Zubehör:					mögliches Zubehör:				
Schubkasteneinteilung		Seite 111			Schubkasteneinteilung		Seite 111		
Hochgl. Korpus+Front Tab. A/B		Seite 116			Hochgl. Korpus+Front Tab. A/B		Seite 116		
H: 58,0 cm					H: 58,0 cm				
1,5 Raster					1,5 Raster				
Tiefe: 39,1 cm					Tiefe: 39,1 cm				
Breite: 210,0 cm (60/60/90)		20045			Breite: 225,0 cm (90/45/90)		21114		
Breite: 225,0 cm (60/75/90) (Abb.)		20046			Breite: 240,0 cm (90/60/90) (Abb.)		21106		
Breite: 240,0 cm (60/90/90)		20047							
Tiefe: 48,7 cm					Tiefe: 48,7 cm				
Breite: 210,0 cm (60/60/90)		20048			Breite: 225,0 cm (90/45/90)		21115		
Breite: 225,0 cm (60/75/90)		20049			Breite: 240,0 cm (90/60/90)		21116		
Breite: 240,0 cm (60/90/90)		20050							
Hängesideboard					Hängesideboard				
3 Holztüren,					4 Holztüren,				
2 Einlegeböden,					4 Einlegeböden,				
2 Schubkästen,					3 Schubkästen				
1 Geräteklappe									
mögliches Zubehör:					mögliches Zubehör:				
Repeater		8189			3x Vollauszug		à Seite 109		
Hochgl. Korpus+Front Tab. A/B		Seite 116			Hochgl. Korpus+Front Tab. A/B		Seite 116		
H: 58,0 cm					H: 58,0 cm				
1,5 Raster					1,5 Raster				
Tiefe: 48,7 cm					Tiefe: 48,7 cm				
Breite: 195,0 cm (45/105/45) (Abb.)		21597			Breite: 225,0 cm (60/105/60) (Abb.)		21600		
Breite: 210,0 cm (45/120/45)		21598			Breite: 240,0 cm (60/120/60)		21601		
Breite: 225,0 cm (45/135/45)		21599			Breite: 255,0 cm (60/135/60)		21602		
Hängesideboard (FSS)					Hängesideboard (FSS)				
1 Holztür inkl. Akustikblende,					1 Holztür inkl. Akustikblende,				
1 Einlegeboden,					1 Einlegeboden,				
1 Holztür inkl. Akustikblende					1 Holztür inkl. Akustikblende				
und akustikwirksamer					und akustikwirksamer				
Innenausstattung,					Innenausstattung,				
1 Klappe,					1 Klappe,				
1 Soundbarfach mit Akustik-					1 Soundbarfach mit Akustik-				
blende inkl. Push to open					blende inkl. Push to open				
und akustikwirksamer					und akustikwirksamer				
Innenausstattung					Innenausstattung				
mögliches Zubehör:					mögliches Zubehör:				
CD/DVD-Auszug, Mittelseite und		94094			CD/DVD-Auszug, Mittelseite und		94094		
Boden B60/T48,7/55,1					Boden B60/T48,7/55,1				
Boden B45/T48,7		94082			Boden B45/T48,7		94082		
Boden B60/T48,7		94083			Boden B60/T48,7		94083		
Boden B75/T48,7		94084			Boden B75/T48,7		94084		
TV-Halterung mit Wandbefesti-		91195			TV-Halterung mit Wandbefesti-		91195		
gungsplatte und Holzblende					gungsplatte und Holzblende				
Repeater (1 Empfänger / 2 Sender)		92134			Repeater (1 Empfänger / 2 Sender)		92134		
Hochgl. Korpus+Front Tab. A/B		Seite 116			Hochgl. Korpus+Front Tab. A/B		Seite 116		
H: 58,0 cm					H: 58,0 cm				

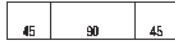
Alle Vorschläge preisgleich auch gespiegelt erhältlich, Vorschlagsnummer mit Anhang "G" angeben

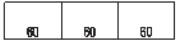
FSS - Weitere Informationen siehe Prospekt „Zubehör und Pflege“.

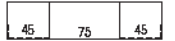

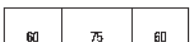





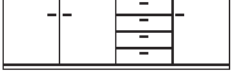

Beschreibung + Maße		Artikel	PG 1	PG 2	Beschreibung + Maße		Artikel	PG 1	PG 2
1,5 Raster  *ein Griff je Schubkastenfront	Tiefe: 39,1 cm Breite: 165,0 cm* (60/45/60) Breite: 180,0 cm* (60/60/60) Breite: 195,0 cm* (60/75/60) Breite: 210,0 cm* (60/90/60) Breite: 240,0 cm (60/120/60) (Abb.)	21047 21048 21049 21050 21051			1,5 Raster  *zwei Griffe je Schubkastenfront	Tiefe: 39,1 cm Breite: 150,0 cm (45/60/45) Breite: 165,0 cm (45/75/45) Breite: 180,0 cm (45/90/45) (Abb.) Breite: 195,0 cm* (45/105/45) Breite: 210,0 cm* (45/120/45)	20051 20052 20053 20054 20055		
Sideboard 2 Holztüren, 2 Einlegeböden, 3 Schubkästen	mögliches Zubehör: 3x Vollauszug à Seite 109 Hochgl. Korpus+Front Tab. A/B Seite 116				Sideboard 2 Holztüren, 2 Einlegeböden, 2 Schubkästen, 1 Geräteklappe	mögliches Zubehör: Repeater Hochgl. Korpus+Front Tab. A/B	8189 Seite 116		
H: 59,9 cm					H: 59,9 cm				
1,5 Raster  *zwei Griffe je Schubkastenfront	Tiefe: 39,1 cm Breite: 180,0 cm (60/60/60) Breite: 195,0 cm (60/75/60) (Abb.) Breite: 210,0 cm (60/90/60) Breite: 240,0 cm* (60/120/60)	20061 20062 20063 20064			1,5 Raster 	Tiefe: 39,1 cm Breite: 240,0 cm (60/60/60/60) (Abb.) Breite: 255,0 cm (60/60/75/60) Breite: 270,0 cm (60/60/90/60)	21940 21941 21942		
Sideboard 2 Holztüren, 2 Einlegeböden, 2 Schubkästen, 1 Geräterische	mögliches Zubehör: Hochgl. Korpus+Front Tab. A/B Seite 116				Sideboard 3 Holztüren, 3 Einlegeböden, 1 Geräteklappe, 2 Schubkästen	mögliches Zubehör: Repeater Schubkasteneinteilung Hochgl. Korpus+Front Tab. A/B	8189 Seite 111 Seite 116		
H: 59,9 cm					H: 59,9 cm				
1,5 Raster 	Tiefe: 48,7 cm Breite: 195,0 cm (45/105/45) (Abb.) Breite: 210,0 cm (45/120/45) Breite: 225,0 cm (45/135/45)	21591 21592 21593			1,5 Raster 	Tiefe: 48,7 cm Breite: 225,0 cm (60/105/60) (Abb.) Breite: 240,0 cm (60/120/60) Breite: 255,0 cm (60/135/60)	21594 21595 21596		
Sideboard (FSS) 1 Holztür inkl. Akustikblende, 1 Einlegeboden, 1 Holztür inkl. Akustikblende und akustikwirksamer Innenausstattung, 1 Klappe, 1 Soundbarfach mit Akustik- blende inkl. Push to open und akustikwirksamer Innenausstattung	mögliches Zubehör: CD/DVD-Auszug, Mittelseite und Boden B60/T48,7/55,1 Boden B45/T48,7 Boden B60/T48,7 Boden B75/T48,7 Repeater (1 Empfänger / 2 Sender) Hochgl. Korpus+Front Tab. A/B Seite 116	94094 94082 94083 94084 92134			Sideboard (FSS) 1 Holztür inkl. Akustikblende, 1 Einlegeboden, 1 Holztür inkl. Akustikblende und akustikwirksamer Innenausstattung, 1 Klappe, 1 Soundbarfach mit Akustik- blende inkl. Push to open und akustikwirksamer Innenausstattung	mögliches Zubehör: CD/DVD-Auszug, Mittelseite und Boden B60/T48,7/55,1 Boden B45/T48,7 Boden B60/T48,7 Boden B75/T48,7 Repeater (1 Empfänger / 2 Sender) Hochgl. Korpus+Front Tab. A/B Seite 116	94094 94082 94083 94084 92134	Seite 116	
H: 59,9 cm					H: 59,9 cm				

Alle Vorschläge preisgleich auch gespiegelt erhältlich, Vorschlagsnummer mit Anhang "G" angeben

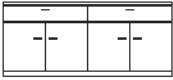
Beschreibung + Maße		Artikel	PG 1	PG 2	Beschreibung + Maße		Artikel	PG 1	PG 2
2 Raster  	Tiefe: 39,1 cm Breite: 90,0 cm (45/45) Breite: 105,0 cm (60/45) (Abb.)	21678 21679			2 Raster   *zwei Griffe je Schubkastenfront	Tiefe: 39,1 cm Breite: 135,0 cm (45/45/45) Breite: 150,0 cm (45/60/45) Breite: 165,0 cm (45/75/45) Breite: 180,0 cm (45/90/45) (Abb.) Breite: 195,0 cm* (45/105/45) Breite: 210,0 cm* (45/120/45)	21121 21056 1236 1237 21287 21122		
	Tiefe: 48,7 cm Breite: 90,0 cm (45/45) Breite: 105,0 cm (60/45)	21680 21681				Tiefe: 48,7 cm Breite: 135,0 cm (45/45/45) Breite: 150,0 cm (45/60/45) Breite: 165,0 cm (45/75/45) Breite: 180,0 cm (45/90/45) Breite: 195,0 cm* (45/105/45) Breite: 210,0 cm* (45/120/45)	21123 21057 9214 1241 21220 21124		
Sideboard 4 Schubkästen, 1 Holztür, 1 Einlegeboden H: 77,5 cm	mögliches Zubehör: Hochgl. Korpus+Front Tab. A/B	Seite 116			Sideboard 2 Holztüren, 2 Einlegeböden, 4 Schubkästen H: 77,5 cm	mögliches Zubehör: Hochgl. Korpus+Front Tab. A/B	Seite 116		
2 Raster   *zwei Griffe je Schubkastenfront	Tiefe: 39,1 cm Breite: 165,0 cm (60/45/60) Breite: 180,0 cm (60/60/60) (Abb.) Breite: 195,0 cm (60/75/60) Breite: 210,0 cm (60/90/60) Breite: 240,0 cm* (60/120/60)	3045 2725 3046 3047 21076			2 Raster   *zwei Griffe je Schubkastenfront	Tiefe: 39,1 cm Breite: 135,0 cm (45/45/45) Breite: 150,0 cm (45/60/45) Breite: 165,0 cm (45/75/45) (Abb.) Breite: 180,0 cm (45/90/45) Breite: 210,0 cm* (45/120/45)	2105 2106 2107 3041 21103		
	Tiefe: 48,7 cm Breite: 165,0 cm (60/45/60) Breite: 180,0 cm (60/60/60) Breite: 195,0 cm (60/75/60) Breite: 210,0 cm (60/90/60) Breite: 240,0 cm* (60/120/60)	1200 1201 1202 1203 6740				Tiefe: 48,7 cm Breite: 135,0 cm (45/45/45) Breite: 150,0 cm (45/60/45) Breite: 165,0 cm (45/75/45) Breite: 180,0 cm (45/90/45) Breite: 210,0 cm* (45/120/45)	1214 1215 1216 1217 21125		
Sideboard 2 Holztüren, 2 Einlegeböden, 4 Schubkästen H: 77,5 cm	mögliches Zubehör: Hochgl. Korpus+Front Tab. A/B	Seite 116			Sideboard 2 Winkel-Glastüren, 2 Glasböden, 4 Schubkästen Öffnungswinkel beachten H: 77,5 cm	mögliches Zubehör: 2er Set LED-Strahler 2x 1er Set Glask.-Bel. (Line) B45 à 2x Spiegelrückwand 2R/B45 à Funkfernbedienung 4x Vollauszug à Hochgl. Korpus+Front Tab. A/B	8943 8952 2893 Seite 113 Seite 109 Seite 116		
2 Raster   *zwei Griffe je Schubkastenfront	Tiefe: 39,1 cm Breite: 165,0 cm (60/45/60) Breite: 180,0 cm (60/60/60) Breite: 195,0 cm (60/75/60) (Abb.) Breite: 210,0 cm (60/90/60) Breite: 240,0 cm* (60/120/60)	3048 3049 1421 3050 21081			2 Raster  	Tiefe: 39,1 cm Breite: 240,0 cm (60/60/60/60) (Abb.)	21682		
	Tiefe: 48,7 cm Breite: 165,0 cm (60/45/60) Breite: 180,0 cm (60/60/60) Breite: 195,0 cm (60/75/60) Breite: 210,0 cm (60/90/60) Breite: 240,0 cm* (60/120/60)	1210 1211 1212 1213 21082				Tiefe: 48,7 cm Breite: 240,0 cm (60/60/60/60)	21683		
Sideboard 2 Glastüren, 2 Glasböden, 4 Schubkästen H: 77,5 cm	mögliches Zubehör: 2er Set LED-Strahler 2x 1er Set Glask.-Bel. (Line) B60 à 2x Indirekte LED Korpusbel. 2R à 2x Spiegelrückwand 2R/B60 à Funkfernbedienung 4x Vollauszug à Hochgl. Korpus+Front Tab. A/B	8943 8957 92466 2894 Seite 113 Seite 109 Seite 116			Sideboard 4 Holztüren, 4 Einlegeböden H: 77,5 cm	mögliches Zubehör: Hochgl. Korpus+Front Tab. A/B	Seite 116		

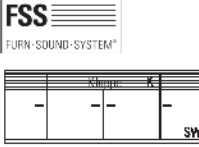
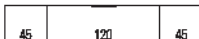

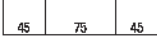

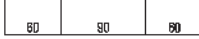

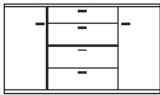

Alle Vorschläge preisgleich auch gespiegelt erhältlich, Vorschlagsnummer mit Anhang "G" angeben

FSS - Weitere Informationen siehe Prospekt „Zubehör und Pflege“.

Beschreibung + Maße		Artikel	PG 1	PG 2	Beschreibung + Maße		Artikel	PG 1	PG 2
2 Raster  	Tiefe: 39,1 cm Breite: 240,0 cm (60/60/60/60) (Abb.)	21301			2 Raster  	Tiefe: 39,1 cm Breite: 240,0 cm (60/60/60/60) (Abb.)	21949		
	Breite: 255,0 cm (60/60/75/60) Breite: 270,0 cm (60/60/90/60)	21560 21561				Breite: 255,0 cm (60/60/75/60) Breite: 270,0 cm (60/60/90/60)	21950 21951		
Sideboard 3 Holztüren, 3 Einlegeböden, 4 Schubkästen	mögliches Zubehör: Schubkasteneinteilung Hochgl. Korpus+Front Tab. A/B	Seite 111 Seite 116			Sideboard 3 Holztüren, 3 Einlegeböden, 1 Gerätekappe, 3 Schubkästen	mögliches Zubehör: Repeater Schubkasteneinteilung Hochgl. Korpus+Front Tab. A/B	8189	Seite 111 Seite 116	
	Tiefe: 48,7 cm Breite: 240,0 cm (60/60/60/60) Breite: 255,0 cm (60/60/75/60) Breite: 270,0 cm (60/60/90/60)	21478 21562 21563				Tiefe: 48,7 cm Breite: 240,0 cm (60/60/60/60) Breite: 255,0 cm (60/60/75/60) Breite: 270,0 cm (60/60/90/60)	21558 21559 21470		
H: 77,5 cm					H: 77,5 cm				
2 Raster  	Tiefe: 39,1 cm Breite: 150,0 cm (75/75) Breite: 180,0 cm (90/90) (Abb.)	21674 21675			2 Raster  	Tiefe: 39,1 cm Breite: 210,0 cm (45/120/45) (Abb.) Breite: 240,0 cm (60/120/60)	21952 21953		
	Tiefe: 48,7 cm Breite: 150,0 cm (75/75) Breite: 180,0 cm (90/90)	21676 21677				Tiefe: 48,7 cm Breite: 210,0 cm (45/120/45) Breite: 240,0 cm (60/120/60)	21603 21604		
Sideboard 4 Holztüren, 2 Einlegeböden, 2 Schubkästen	mögliches Zubehör: Schubkasteneinteilung Hochgl. Korpus+Front Tab. A/B	Seite 111 Seite 116			Sideboard (FSS) 1 Holztür inkl. Akustikblende, 2 Holztüren, 1 Soundbarfach mit Akustikblende inkl. Push to open und akustikwirksamer Innenausstattung, 1 Holztür inkl. Akustikblende und akustikwirksamer Innenausstattung, 3 Einlegeböden	mögliches Zubehör: Repeater (zur Übertragung des Infrarotsignals der Fernbedienung in das Klappenelement) Einbau im Sockel Repeater (1 Empfänger / 2 Sender) (bei Geräteunterbringung im mittleren Türelement, links) Hochgl. Korpus+Front Tab. A/B	8189	Seite 116	
	Tiefe: 48,7 cm Breite: 135,0 cm (45/45/45) Breite: 150,0 cm (45/60/45) Breite: 165,0 cm (45/75/45) (Abb.)	21724 21725 21726				Tiefe: 48,7 cm Breite: 135,0 cm (45/45/45) Breite: 150,0 cm (45/60/45) Breite: 165,0 cm (45/75/45)	92134		
H: 77,5 cm					H: 77,5 cm				
2,5 Raster  	Tiefe: 39,1 cm Breite: 135,0 cm (45/45/45) Breite: 150,0 cm (45/60/45) Breite: 165,0 cm (45/75/45) (Abb.)	21724 21725 21726			2,5 Raster  	Tiefe: 39,1 cm Breite: 180,0 cm (60/60/60) Breite: 195,0 cm (60/75/60) Breite: 210,0 cm (60/90/60) (Abb.)	21730 21731 21732		
	Tiefe: 48,7 cm Breite: 135,0 cm (45/45/45) Breite: 150,0 cm (45/60/45) Breite: 165,0 cm (45/75/45)	21727 21728 21729				Tiefe: 48,7 cm Breite: 180,0 cm (60/60/60) Breite: 195,0 cm (60/75/60) Breite: 210,0 cm (60/90/60)	21733 21734 21735		
Sideboard 2 Holztüren, 4 Einlegeböden, 5 Schubkästen	mögliches Zubehör: Hochgl. Korpus+Front Tab. A/B	Seite 116			Sideboard 2 Holztüren, 2 Einlegeböden, 5 Schubkästen	mögliches Zubehör: Hochgl. Korpus+Front Tab. A/B	8189	Seite 116	
	Tiefe: 48,7 cm Breite: 135,0 cm (45/45/45) Breite: 150,0 cm (45/60/45) Breite: 165,0 cm (45/75/45)	21727 21728 21729				Tiefe: 48,7 cm Breite: 180,0 cm (60/60/60) Breite: 195,0 cm (60/75/60) Breite: 210,0 cm (60/90/60)	21733 21734 21735		
H: 95,1 cm					H: 95,1 cm				

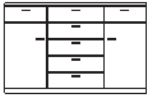
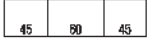
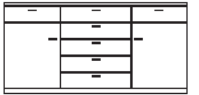
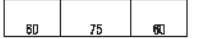
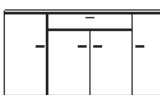
Vorschläge ohne Füße

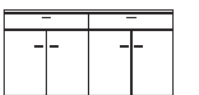



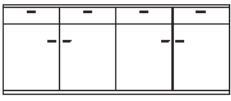
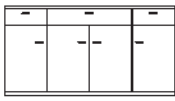
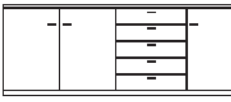
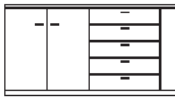
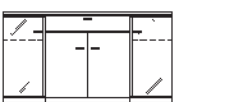
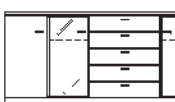

Alle Vorschläge preisgleich auch gespiegelt erhältlich, Vorschlagsnummer mit Anhang "G" angeben

Beschreibung + Maße		Artikel	PG 1	PG 2	Beschreibung + Maße		Artikel	PG 1	PG 2
2,5 Raster  	Tiefe: 39,1 cm Breite: 135,0 cm (45/45/45)	21740			2,5 Raster  	Tiefe: 39,1 cm Breite: 180,0 cm (60/60/60)	21746		
	Breite: 150,0 cm (45/60/45) 21741 Breite: 165,0 cm (45/75/45) (Abb.) 21742					Tiefe: 48,7 cm Breite: 135,0 cm (45/45/45) 21743 Breite: 150,0 cm (45/60/45) 21744 Breite: 165,0 cm (45/75/45) 21745			
Sideboard 2 Holztüren, 4 Einlegeböden, 3 Auszüge 0,66R, 1 Schubkasten	mögliches Zubehör: Hochgl. Korpus+Front Tab. A/B		Seite 116		Sideboard 2 Holztüren, 4 Einlegeböden, 3 Auszüge 0,66R, 1 Schubkasten	mögliches Zubehör: Hochgl. Korpus+Front Tab. A/B		Seite 116	
H: 95,1 cm				H: 95,1 cm					
2,5 Raster  	Tiefe: 39,1 cm Breite: 135,0 cm (45/45/45)	21696			2,5 Raster  	Tiefe: 39,1 cm Breite: 180,0 cm (60/60/60)	21702		
	Breite: 150,0 cm (45/60/45) (Abb.) 21697 Breite: 165,0 cm (45/75/45) 21698					Tiefe: 48,7 cm Breite: 135,0 cm (45/45/45) 21699 Breite: 150,0 cm (45/60/45) 21700 Breite: 165,0 cm (45/75/45) 21701			
Sideboard 2 Holztüren, 2 Einlegeböden, 7 Schubkästen	mögliches Zubehör: Hochgl. Korpus+Front Tab. A/B		Seite 116		Sideboard 2 Holztüren, 2 Einlegeböden, 7 Schubkästen	mögliches Zubehör: Hochgl. Korpus+Front Tab. A/B		Seite 116	
H: 95,1 cm				H: 95,1 cm					
2,5 Raster  	Tiefe: 39,1 cm Breite: 165,0 cm (45/75/45)	21720			2,5 Raster  	Tiefe: 39,1 cm Breite: 150,0 cm (75/75)	21708		
	Breite: 180,0 cm (45/90/45) (Abb.) 21721					Tiefe: 48,7 cm Breite: 165,0 cm (45/75/45) 21722 Breite: 180,0 cm (45/90/45) 21723			
Sideboard 4 Holztüren, 5 Einlegeböden, 1 Schubkasten	mögliches Zubehör: Hochgl. Korpus+Front Tab. A/B		Seite 116		Sideboard 4 Holztüren, 2 Einlegeböden, 2 Schubkästen	mögliches Zubehör: Hochgl. Korpus+Front Tab. A/B		Seite 116	
H: 95,1 cm				H: 95,1 cm					

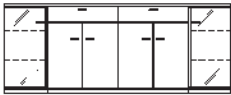

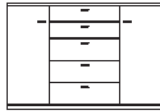
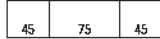

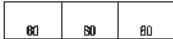
Alle Vorschläge preisgleich auch gespiegelt erhältlich, Vorschlagsnummer mit Anhang "G" angeben

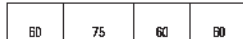
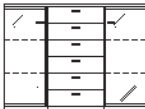
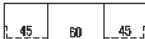
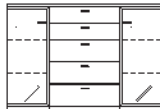
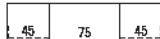
Beschreibung + Maße		Artikel	PG 1	PG 2	Beschreibung + Maße		Artikel	PG 1	PG 2
2,5 Raster  Tiefe: 39,1 cm Breite: 240,0 cm (60/60/60/60) (Abb.)		21608			2,5 Raster  Tiefe: 39,1 cm Breite: 165,0 cm (45/75/45) Breite: 180,0 cm (45/90/45) (Abb.)		21716 21717		
Tiefe: 48,7 cm Breite: 240,0 cm (60/60/60/60)		21584			Tiefe: 48,7 cm Breite: 165,0 cm (45/75/45) Breite: 180,0 cm (45/90/45)		21718 21719		
Sideboard 4 Holztüren, 4 Schubkästen, 4 Einlegeböden		mögliches Zubehör: Schubkasteneinteilung Seite 111 Hochgl. Korpus+Front Tab. A/B Seite 116			Sideboard 4 Holztüren, 3 Einlegeböden, 3 Schubkästen		mögliches Zubehör: Hochgl. Korpus+Front Tab. A/B Seite 116		
H: 95,1 cm				H: 95,1 cm					
2,5 Raster  Tiefe: 39,1 cm Breite: 240,0 cm (60/60/60/60) 21758 Breite: 255,0 cm (60/60/75/60) (Abb.) 21759 Breite: 270,0 cm (60/60/90/60) 21760					2,5 Raster  Tiefe: 39,1 cm Breite: 240,0 cm (90/60/90) 21764 Breite: 255,0 cm (90/75/90) (Abb.) 21765 Breite: 270,0 cm (90/90/90) 21766				
Tiefe: 48,7 cm Breite: 240,0 cm (60/60/60/60) 21761 Breite: 255,0 cm (60/60/75/60) 21762 Breite: 270,0 cm (60/60/90/60) 21763					Tiefe: 48,7 cm Breite: 240,0 cm (90/60/90) 21767 Breite: 255,0 cm (90/75/90) 21768 Breite: 270,0 cm (90/90/90) 21769				
Sideboard 3 Holztüren, 6 Einlegeböden, 5 Schubkästen		mögliches Zubehör: Hochgl. Korpus+Front Tab. A/B Seite 116			Sideboard 4 Holztüren, 4 Einlegeböden, 5 Schubkästen		mögliches Zubehör: Hochgl. Korpus+Front Tab. A/B Seite 116		
H: 95,1 cm				H: 95,1 cm					
2,5 Raster  Tiefe: 39,1 cm Breite: 165,0 cm (45/75/45) 21688 Breite: 180,0 cm (45/90/45) (Abb.) 21689					2,5 Raster  Tiefe: 39,1 cm Breite: 240,0 cm (45/45/60/45/45) 21712 Breite: 255,0 cm (45/45/75/45/45) (Abb.) 21713				
Tiefe: 48,7 cm Breite: 165,0 cm (45/75/45) 21690 Breite: 180,0 cm (45/90/45) 21691					Tiefe: 48,7 cm Breite: 240,0 cm (45/45/60/45/45) 21714 Breite: 255,0 cm (45/45/75/45/45) 21715				
Sideboard 2 Winkel-Glastüren, 4 Glasböden, 2 Holztüren, 1 Einlegeboden, 1 Schubkasten Öffnungswinkel beachten		mögliches Zubehör: 2er Set LED-Strahler 8943 2x 2er Set Glask.-Bel. (Line) B45 à 8953 2x Spiegelrückwand 2,5R/B45 à 90320 Funkfernbedienung Seite 113 Vollauszug Seite 109 Hochgl. Korpus+Front Tab. A/B Seite 116			Sideboard 2 Holztüren, 4 Einlegeböden, 2 Glastüren, 4 Glasböden, 5 Schubkästen		mögliches Zubehör: 2er Set LED-Strahler 8943 2x 2er Set Glask.-Bel. (Line) B45 à 8953 2x indirekte LED Korpusbel. 2,5R à 92467 2x Spiegelrückwand 2,5R/B45 à 90320 Funkfernbedienung Seite 113 Vollauszug Seite 109 Hochgl. Korpus+Front Tab. A/B Seite 116		
H: 95,1 cm				H: 95,1 cm					

Alle Vorschläge preisgleich auch gespiegelt erhältlich, Vorschlagsnummer mit Anhang "G" angeben

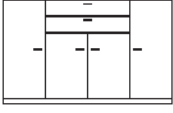
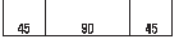
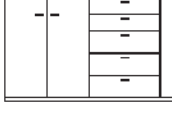
Beschreibung + Maße		Artikel	PG 1	PG 2	Beschreibung + Maße		Artikel	PG 1	PG 2
2,5 Raster  	Tiefe: 39,1 cm Breite: 240,0 cm (45/75/75/45) (Abb.)	21692			3 Raster  	Tiefe: 39,1 cm Breite: 135,0 cm (45/45/45) Breite: 150,0 cm (45/60/45) Breite: 165,0 cm (45/75/45) (Abb.) Breite: 180,0 cm (45/90/45)	21780 21781 21782 21783		
	Tiefe: 48,7 cm Breite: 240,0 cm (45/75/75/45) Breite: 270,0 cm (45/90/90/45)	21694 21695				Tiefe: 48,7 cm Breite: 135,0 cm (45/45/45) Breite: 150,0 cm (45/60/45) Breite: 165,0 cm (45/75/45) Breite: 180,0 cm (45/90/45)	21784 21785 21786 21787		
Sideboard 2 Winkel-Glastüren, 4 Glasböden, 4 Holztüren, 2 Einlegeböden, 2 Schubkästen Öffnungswinkel beachten	mögliches Zubehör: 2er Set LED-Strahler 2x 2er Set Glask.-Bel. (Line) B45 à 2x Spiegelrückwand 2,5R/B45 à Funkfernbedienung Vollauszug Hochgl. Korpus+Front Tab. A/B	8943 8953 90320 Seite 113 Seite 109 Seite 116			Highboard 2 Holztüren, 4 Einlegeböden, 3 Auszüge 0,66R, 2 Schubkästen	mögliches Zubehör: Hochgl. Korpus+Front Tab. A/B	Seite 116		
H: 95,1 cm					H: 112,7 cm				
3 Raster  	Tiefe: 39,1 cm Breite: 135,0 cm (45/45/45) Breite: 180,0 cm (60/60/60) (Abb.)	1229 1406			3 Raster  	Tiefe: 39,1 cm Breite: 240,0 cm (60/60/60/60) Breite: 255,0 cm (60/75/60/60) (Abb.) Breite: 270,0 cm (60/90/60/60)	21788 21789 21790		
	Tiefe: 48,7 cm Breite: 135,0 cm (45/45/45) Breite: 180,0 cm (60/60/60)	1230 1231				Tiefe: 48,7 cm Breite: 240,0 cm (60/60/60/60) Breite: 255,0 cm (60/75/60/60) Breite: 270,0 cm (60/90/60/60)	21791 21792 21793		
Highboard 3 Holztüren, 3 Einlegeböden, 6 Schubkästen	mögliches Zubehör: Hochgl. Korpus+Front Tab. A/B	Seite 116			Highboard 3 Holztüren, 6 Einlegeböden, 3 Auszüge 0,66R, 2 Schubkästen	mögliches Zubehör: Hochgl. Korpus+Front Tab. A/B	Seite 116		
H: 112,7 cm					H: 112,7 cm				
3 Raster  	Tiefe: 39,1 cm Breite: 135,0 cm (45/45/45) Breite: 150,0 cm (45/60/45) (Abb.) Breite: 165,0 cm (45/75/45) Breite: 180,0 cm (45/90/45)	21903 21904 21905 21906			3 Raster  	Tiefe: 39,1 cm Breite: 135,0 cm (45/45/45) Breite: 150,0 cm (45/60/45) Breite: 165,0 cm (45/75/45) (Abb.) Breite: 180,0 cm (45/90/45)	21772 21773 21774 21775		
	Tiefe: 48,7 cm Breite: 135,0 cm (45/45/45) Breite: 150,0 cm (45/60/45) Breite: 165,0 cm (45/75/45) Breite: 180,0 cm (45/90/45)	21907 21908 21909 21910				Tiefe: 48,7 cm Breite: 135,0 cm (45/45/45) Breite: 150,0 cm (45/60/45) Breite: 165,0 cm (45/75/45) Breite: 180,0 cm (45/90/45)	21776 21777 21778 21779		
Highboard 2 Winkel-Glastüren, 4 Glasböden, 6 Schubkästen Öffnungswinkel beachten	mögliches Zubehör: 2er Set LED-Strahler 2x 2er Set Glask.-Bel. (Line) B45 à 2x Spiegelrückwand 3R/B45 à Vollauszug Funkfernbedienung Hochgl. Korpus+Front Tab. A/B	8943 8953 2896 Seite 109 Seite 113 Seite 116			Highboard 2 Winkel-Glastüren, 4 Glasböden, 3 Auszüge 0,66R, 2 Schubkästen Öffnungswinkel beachten	mögliches Zubehör: 2er Set LED-Strahler 2x 2er Set Glask.-Bel. (Line) B45 à 2x Spiegelrückwand 3R/B45 à Vollauszug Funkfernbedienung Hochgl. Korpus+Front Tab. A/B	8943 8953 2896 Seite 109 Seite 113 Seite 116		
H: 112,7 cm					H: 112,7 cm				

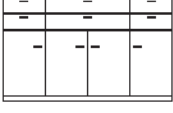
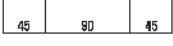

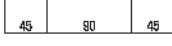
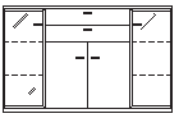
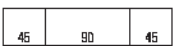
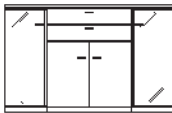
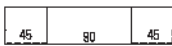
Alle Vorschläge preisgleich auch gespiegelt erhältlich, Vorschlagsnummer mit Anhang "G" angeben

Beschreibung + Maße		Artikel	PG 1	PG 2	Beschreibung + Maße		Artikel	PG 1	PG 2
3 Raster  	Tiefe: 39,1 cm Breite: 165,0 cm (45/75/45) Breite: 180,0 cm (45/90/45) (Abb.)	1232 1233			3 Raster  	Tiefe: 39,1 cm Breite: 240,0 cm (90/60/90) Breite: 255,0 cm (90/75/90) (Abb.) Breite: 270,0 cm (90/90/90)	21802 21803 21804		
	Tiefe: 48,7 cm Breite: 165,0 cm (45/75/45) Breite: 180,0 cm (45/90/45)	1234 1235				Tiefe: 48,7 cm Breite: 240,0 cm (90/60/90) Breite: 255,0 cm (90/75/90) Breite: 270,0 cm (90/90/90)	21805 21806 21807		
Highboard 4 Holztüren, 5 Einlegeböden, 2 Schubkästen	mögliches Zubehör: 2x Vollauszug à Seite 109 Hochgl. Korpus+Front Tab. A/B Seite 116				Highboard 4 Holztüren, 4 Einlegeböden, 3 Auszüge 0,66R, 2 Schubkästen	mögliches Zubehör: Hochgl. Korpus+Front Tab. A/B	Seite 116		
H: 112,7 cm					H: 112,7 cm				
3 Raster  	Tiefe: 39,1 cm Breite: 165,0 cm (45/75/45) Breite: 180,0 cm (45/90/45) (Abb.)	21812 21813			3 Raster  	Tiefe: 39,1 cm Breite: 165,0 cm (45/75/45) Breite: 180,0 cm (45/90/45) (Abb.)	21794 21795		
	Tiefe: 48,7 cm Breite: 165,0 cm (45/75/45) Breite: 180,0 cm (45/90/45)	21814 21815				Tiefe: 48,7 cm Breite: 165,0 cm (45/75/45) Breite: 180,0 cm (45/90/45)	21796 21797		
Highboard 4 Holztüren, 3 Einlegeböden, 6 Schubkästen	mögliches Zubehör: Hochgl. Korpus+Front Tab. A/B Seite 116				Highboard 2 Holztüren, 4 Einlegeböden, 2 Schubkästen, 2 Glastüren, 1 Glasboden	mögliches Zubehör: 2er Set LED-Strahler 1er Set Glask.-Bel. (Line) B75 1er Set Glask.-Bel. (Line) B90 Indirekte LED Korpusbel. 2R Spiegelrückwand 2R/B75 Spiegelrückwand 2R/B90 Vollauszug Funkfernbedienung Hochgl. Korpus+Front Tab. A/B	8943 8962 8967 92466 90522 2895	Seite 109 Seite 113 Seite 116	
H: 112,7 cm					H: 112,7 cm				
3 Raster  	Tiefe: 39,1 cm Breite: 165,0 cm (45/75/45) Breite: 180,0 cm (45/90/45) (Abb.)	1221 1222			3 Raster  	Tiefe: 39,1 cm Breite: 165,0 cm (45/75/45) Breite: 180,0 cm (45/90/45) (Abb.)	1218 3044		
	Tiefe: 48,7 cm Breite: 165,0 cm (45/75/45) Breite: 180,0 cm (45/90/45)	1223 1224				Tiefe: 48,7 cm Breite: 165,0 cm (45/75/45) Breite: 180,0 cm (45/90/45)	1219 1220		
Highboard 2 Glastüren, 4 Glasböden, 2 Holztüren, 1 Einlegeboden, 2 Schubkästen	mögliches Zubehör: 2er Set LED-Strahler 2x 2er Set Glask.-Bel. (Line) B45 à 2x Indirekte LED Korpusbel. 3R à 2x Spiegelrückwand 3R/B45 à 2x Vollauszug à Seite 109 Funkfernbedienung Seite 113 Hochgl. Korpus+Front Tab. A/B Seite 116	8943 8953 92468 2896			Highboard 2 Winkel-Glastüren, 4 Glasböden, 2 Holztüren, 1 Einlegeboden, 2 Schubkästen Öffnungswinkel beachten	mögliches Zubehör: 2er Set LED-Strahler 2x 2er Set Glask.-Bel. (Line) B45 à 2x Spiegelrückwand 3R/B45 à Funkfernbedienung Seite 113 2x Vollauszug à Seite 109 Hochgl. Korpus+Front Tab. A/B Seite 116	8943 8953 2896	Seite 113 Seite 109 Seite 116	
H: 112,7 cm					H: 112,7 cm				

Alle Vorschläge preisgleich auch gespiegelt erhältlich, Vorschlagsnummer mit Anhang "G" angeben

Beschreibung + Maße		Artikel	PG 1	PG 2	Beschreibung + Maße		Artikel	PG 1	PG 2
3 Raster					3 Raster				
Tiefe: 39,1 cm					Tiefe: 39,1 cm				
Breite: 240,0 cm (45/75/75/45) (Abb.)		21808			Breite: 240,0 cm (45/45/60/90)		21798		
Breite: 270,0 cm (45/90/90/45)		21809			Breite: 255,0 cm (45/45/75/90) (Abb.)		21799		
Tiefe: 48,7 cm					Tiefe: 48,7 cm				
Breite: 240,0 cm (45/75/75/45)		21810			Breite: 240,0 cm (45/45/60/90)		21800		
Breite: 270,0 cm (45/90/90/45)		21811			Breite: 255,0 cm (45/45/75/90)		21801		
Highboard					Highboard				
2 Winkel-Glastüren,		2er Set LED-Strahler	8943		3 Holztüren,		1er Set LED-Strahler	8942	
4 Glasböden,		2x 2er Set Glask.-Bel. (Line) B45 à	8953		4 Einlegeböden,		2er Set Glask.-Bel. (Line) B45	8953	
4 Holztüren,		2x Spiegelrückwand 3R/B45 à	2896		1 Glastür,		Indirekte LED Korpusbel. 3R	92468	
2 Einlegeböden,		2x Vollauszug	Seite 109		2 Glasböden,		Spiegelrückwand 3R/B45	2896	
4 Schubkästen		Funkfernbedienung	Seite 113		3 Auszüge 0,66R,		Vollauszug	Seite 109	
Öffnungswinkel beachten		Hochgl. Korpus+Front Tab. A/B	Seite 116		2 Schubkästen		Funkfernbedienung	Seite 113	
					Hochgl. Korpus+Front Tab. A/B		Seite 116		
H: 112,7 cm					H: 112,7 cm				
3 Raster					3 Raster				
Tiefe: 39,1 cm					Tiefe: 39,1 cm				
Breite: 225,0 cm (45/45/45/45/45)		21913			Breite: 225,0 cm (45/45/45/45/45)		21617		
Breite: 240,0 cm (45/45/60/45/45)		21914			Breite: 240,0 cm (45/45/60/45/45)		21770		
Breite: 255,0 cm (45/45/75/45/45) (Abb.)		21915			Breite: 255,0 cm (45/45/75/45/45)		21771		
Tiefe: 48,7 cm					Tiefe: 48,7 cm				
Highboard					Highboardkombination				
2 Holztüren,		2er Set LED-Strahler	8943		2 Glastüren, 4 Glasböden,		2er Set LED-Strahler	8943	
4 Einlegeböden,		2x 2er Set Glask.-Bel. (Line) B45 à	8953		2 Holztüren / 4 Holztüren		2x 2er Set Glask.-Bel. (Line) B45 à	8953	
2 Glastüren,		2x Indirekte LED Korpusbel. 3R à	92468		1 Einlegeboden / 5 Einlegeböden,		2x Indirekte LED Korpusbel. 3R à	92468	
4 Glasböden,		2x Spiegelrückwand 3R/B45 à	2896		2 Schubkästen,		2x Spiegelrückwand 3R/B45 à	2896	
6 Schubkästen		Vollauszug	Seite 109		1 Aufsatzregal		Hochgl. Korpus+Front Tab. A/B	Seite 116	
		Funkfernbedienung	Seite 113				Funkfernbedienung	Seite 113	
		Hochgl. Korpus+Front Tab. A/B	Seite 116				2x Vollauszug	à Seite 109	
H: 112,7 cm					B: 248,7 cm H: 250,0 cm T: 39,1 cm				
		Highboardkombination	21616		4 Raster				
		Highboard	21617		Tiefe: 39,1 cm				
		Aufsatzregal	21816		Breite: 105,0 cm (60/45)		21826		
					Breite: 120,0 cm (60/60) (Abb.)		21827		
					Tiefe: 48,7 cm				
Highboardkombination					Breite: 105,0 cm (60/45)		21828		
1 Aufsatzregal,		2er Set LED-Strahler	8943		Breite: 120,0 cm (60/60)		21829		
2 Holztüren,		2x 2er Set Glask.-Bel. (Line) B45 à	8953						
4 Einlegeböden,		2x Indirekte LED Korpusbel. 3R à	92468		Highboard				
2 Glastüren,		2x Spiegelrückwand 3R/B45 à	2896		1 Holztür,		1er Set LED-Strahler	8942	
4 Glasböden,		Hochgl. Front 3R/B225	91674		3 Einlegeböden,		2er Set Glask.-Bel. (Line) B45	8953	
6 Schubkästen		Hochgl. Korpus + Front 3R/B225	91737		2 Schubkästen,		2er Set Glask.-Bel. (Line) B60	8958	
		Schubkasteneinteilung	Seite 111		1 Glastür,		Indirekte LED Korpusbel. 3R	92468	
		Funkfernbedienung	Seite 113		2 Glasböden		Spiegelrückwand 3R/B45	2896	
							Spiegelrückwand 3R/B60	2897	
							2x Vollauszug	à Seite 109	
							Funkfernbedienung	Seite 113	
							Hochgl. Korpus+Front Tab. A/B	Seite 116	
B: 293,7 cm H: 250,0 cm T: 48,7 cm					H: 147,9 cm				

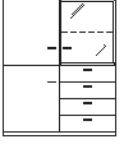
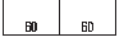
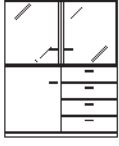
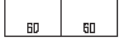
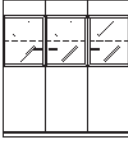
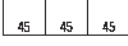
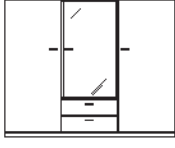

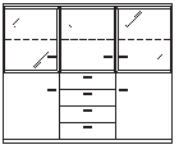
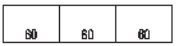
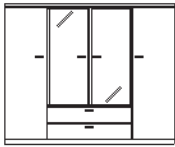
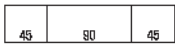

Alle Vorschläge preisgleich auch gespiegelt erhältlich, Vorschlagsnummer mit Anhang "G" angeben

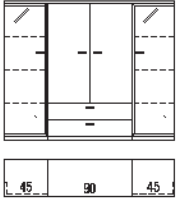
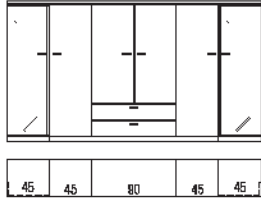
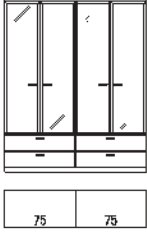
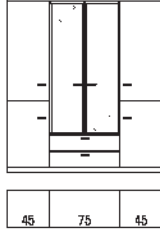
Beschreibung + Maße		Artikel	PG 1	PG 2	Beschreibung + Maße		Artikel	PG 1	PG 2
4 Raster  		Tiefe: 39,1 cm Breite: 120,0 cm (60/60) (Abb.) 3107 Tiefe: 48,7 cm Breite: 120,0 cm (60/60) 6718			4 Raster  		Tiefe: 39,1 cm Breite: 120,0 cm (60/60) (Abb.) 2729 Tiefe: 48,7 cm Breite: 120,0 cm (60/60) 1244		
Highboard 2 Holztüren, 2 Einlegeböden, 1 Glastür, 1 Glasboden, 4 Schubkästen		mögliches Zubehör: 1er Set LED-Strahler 8942 1er Set Glask.-Bel. (Line) B60 8957 Indirekte LED Korpusbel. 2R 92466 Spiegelrückwand 2R/B60 2894 Funkfernbedienung Seite 113 4x Vollauszug à Seite 109 Hochgl. Korpus+Front Tab. A/B Seite 116			Highboard 2 Glastüren, 2 Glasböden, 1 Holztür, 1 Einlegeboden, 4 Schubkästen		mögliches Zubehör: 2er Set LED-Strahler 8943 2x 1er Set Glask.-Bel. (Line) B60 à 8957 2x Indirekte LED Korpusbel. 2R à 92466 2x Spiegelrückwand 2R/B60 à 2894 Funkfernbedienung Seite 113 4x Vollauszug à Seite 109 Hochgl. Korpus+Front Tab. A/B Seite 116		
H: 147,9 cm					H: 147,9 cm				
4 Raster  		Tiefe: 39,1 cm Breite: 135,0 cm (45/45/45) (Abb.) 6797 Breite: 180,0 cm (60/60/60) 21109 Tiefe: 48,7 cm Breite: 135,0 cm (45/45/45) 21133 Breite: 180,0 cm (60/60/60) 21134			4 Raster  		Tiefe: 39,1 cm Breite: 180,0 cm (60/60/60) (Abb.) 21131 Tiefe: 48,7 cm Breite: 180,0 cm (60/60/60) 21132		
Highboard 3 Holztüren mit Glasausschnitt, 6 Konstruktionsböden, 3 Einlegeböden, 3 Glasböden (RK) Rahmen in Frontausführung (KK) Rahmen in Korpusausführung		mögliches Zubehör: 3er Set LED-Strahler 8944 3x 1er Set Glask.-Bel. (Line) B45 à 8952 3x 1er Set Glask.-Bel. (Line) B60 à 8957 3x Indirekte LED Korpusbel. 1,5R à 92465 3x Spiegelrückwand 1,5R/B45 à 8913 3x Spiegelrückwand 1,5R/B60 à 8989 Funkfernbedienung Seite 113 Hochgl. Korpus+Front Tab. A/B Seite 116			Highboard 2 Holztüren, 6 Einlegeböden, 1 Glastür, 2 Glasböden, 2 Schubkästen		mögliches Zubehör: 1er Set LED-Strahler 8942 2er Set Glask.-Bel. (Line) B60 8958 Indirekte LED Korpusbel. 3R 92468 Spiegelrückwand 3R/B60 2897 Funkfernbedienung Seite 113 2x Vollauszug à Seite 109 Hochgl. Korpus+Front Tab. A/B Seite 116		
H: 147,9 cm					H: 147,9 cm				
4 Raster  		Tiefe: 39,1 cm Breite: 180,0 cm (60/60/60) (Abb.) 2726 Tiefe: 48,7 cm Breite: 180,0 cm (60/60/60) 1245			4 Raster  		Tiefe: 39,1 cm Breite: 165,0 cm (45/75/45) 21822 Breite: 180,0 cm (45/90/45) (Abb.) 21823 Tiefe: 48,7 cm Breite: 165,0 cm (45/75/45) 21824 Breite: 180,0 cm (45/90/45) 21825		
Highboard 3 Glastüren, 3 Glasböden, 2 Holztüren, 2 Einlegeböden, 4 Schubkästen		mögliches Zubehör: 3er Set LED-Strahler 8944 3x 1er Set Glask.-Bel. (Line) B60 à 8957 3x Indirekte LED Korpusbel. 2R à 92466 3x Spiegelrückwand 2R/B60 à 2894 Funkfernbedienung Seite 113 4x Vollauszug à Seite 109 Hochgl. Korpus+Front Tab. A/B Seite 116			Highboard 2 Holztüren, 6 Einlegeböden, 2 Schubkästen, 2 Glastüren, 2 Glasböden		mögliches Zubehör: 2er Set LED-Strahler 8943 2er Set Glask.-Bel. (Line) B75 8963 2er Set Glask.-Bel. (Line) B90 8968 Indirekte LED Korpusbel. 3R 92468 Spiegelrückwand 3R/B75 8047 Spiegelrückwand 3R/B90 2898 2x Vollauszug à Seite 109 Funkfernbedienung Seite 113 Hochgl. Korpus+Front Tab. A/B Seite 116		
H: 147,9 cm					H: 147,9 cm				

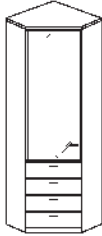
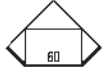
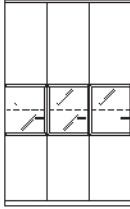
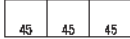

Alle Vorschläge preisgleich auch gespiegelt erhältlich, Vorschlagsnummer mit Anhang "G" angeben

Beschreibung + Maße		Artikel	PG 1	PG 2	Beschreibung + Maße		Artikel	PG 1	PG 2
4 Raster Tiefe: 39,1 cm Breite: 180,0 cm (45/90/45) (Abb.)		21614			4 Raster Tiefe: 39,1 cm Breite: 255,0 cm (45/45/75/45/45) Breite: 270,0 cm (45/45/90/45/45) (Abb.)		21818 21819		
Tiefe: 48,7 cm Breite: 180,0 cm (45/90/45)		21621			Tiefe: 48,7 cm Breite: 255,0 cm (45/45/75/45/45) Breite: 270,0 cm (45/45/90/45/45)		21820 21821		
									
Highboard 2 Winkel-Glastüren, 6 Glasböden, 2 Holztüren, 2 Einlegeböden, 2 Schubkästen Öffnungswinkel beachten		mögliches Zubehör: 2er Set LED-Strahler 8943 2x 3er Set Glask.-Bel. (Line) B45 à 8954 2x Spiegelrückwand 4R/B45 à 2899 Schubkasteneinteilung Seite 111 Funkfernbedienung Seite 113			Highboard 2 Winkel-Glastüren, 6 Glasböden, 4 Holztüren, 8 Einlegeböden, 2 Schubkästen Öffnungswinkel beachten		mögliches Zubehör: 2er Set LED-Strahler 8943 2x 3er Set Glask.-Bel. (Line) B45 à 8954 2x Spiegelrückwand 4R/B45 à 2899 2x Vollauszug à Seite 109 Funkfernbedienung Seite 113 Hochgl. Korpus+Front Tab. A/B Seite 116		
H: 147,9 cm					H: 147,9 cm				
5 Raster Tiefe: 39,1 cm Breite: 150,0 cm (75/75) (Abb.) Breite: 180,0 cm (90/90)		21965 21962			5 Raster Tiefe: 39,1 cm Breite: 165,0 cm (45/75/45) (Abb.) Breite: 180,0 cm (45/90/45)		21966 21967		
									
Highboard 4 Schubkästen, 4 Glastüren, 6 Glasböden		mögliches Zubehör: 4er Set LED-Strahler 8945 2x 3er Set Glask.-Bel. (Line) B75 à 8964 2x 3er Set Glask.-Bel. (Line) B90 à 8969 2x Indirekte LED Korpusbel. 4R à 92470 2x Spiegelrückwand 4R/B75 à 2901 2x Spiegelrückwand 4R/B90 à 2902 Funkfernbedienung Seite 113 Hochgl. Korpus+Front Tab. A/B Seite 116			Highboard 4 Holztüren, 6 Einlegeböden, 2 Schubkäste, 2 Glastüren, 3 Glasböden		mögliches Zubehör: 2er Set LED-Strahler 8943 3er Set Glask.-Bel. (Line) B75 8964 3er Set Glask.-Bel. (Line) B90 8969 Indirekte LED Korpusbel. 4R 92470 Spiegelrückwand 4R/B75 2901 Spiegelrückwand 4R/B90 2902 Funkfernbedienung Seite 113 Hochgl. Korpus+Front Tab. A/B Seite 116		
H: 183,1 cm					H: 183,1 cm				

Alle Vorschläge preisgleich auch gespiegelt erhältlich, Vorschlagsnummer mit Anhang "G" angeben

Beschreibung + Maße		Artikel	PG 1	PG 2	Beschreibung + Maße		Artikel	PG 1	PG 2
6 Raster  	Elementbreite 45,0 cm Schenkelmaß: 60,4 cm x 60,4 cm Vitrine mit zwei Schubkästen und einer Glastür	21969			6 Raster  	Tiefe: 39,1 cm Breite: 135,0 cm (45/45/45) (Abb.) Breite: 180,0 cm (60/60/60)	6798 21135		
	Vitrine mit vier Schubkästen und einer Glastür	21058				Vitrine 3 Holztüren mit Glasausschnitt, 6 Konstruktionsböden, 6 Einlegeböden, 3 Glasböden	mögliches Zubehör: 3er Set LED-Strahler 3x 1er Set Glask.-Bel. (Line) B45 3x 1er Set Glask.-Bel. (Line) B60 3x Indirekte LED Korpusbel. 1,5R 3x Spiegelrückwand 1,5R/B45 3x Spiegelrückwand 1,5R/B60 Funkfernbedienung Hochgl. Korpus+Front Tab. A/B	8944 8952 8957 92465 8913 8989	Seite 113 Seite 116
Elementbreite 60,0 cm Schenkelmaß: 71,0 cm x 71,0 cm Vitrine mit zwei Schubkästen und einer Glastür	21970			(RK) Rahmen in Frontausführung (KK) Rahmen in Korpusausführung					
Vitrine mit vier Schubkästen und einer Glastür (Abb.)	21059								
Solitär-Eckvitrine Eckabdeckblatt, seitliche Verblendung, Vitrine	mögliches Zubehör: 1er Set LED-Strahler 3er Set Glask.-Bel. (Line) B45 4er Set Glask.-Bel. (Line) B45 3er Set Glask.-Bel. (Line) B60 4er Set Glask.-Bel. (Line) B60 Indirekte LED Korpusbel. 4R Indirekte LED Korpusbel. 5R Spiegelrückwand 4R/B45 Spiegelrückwand 5R/B45 Spiegelrückwand 4R/B60 Spiegelrückwand 5R/B60	8942 8954 8955 8959 8960 92470 92472 2899 8053 2900 8054			Hochgl. Front (V21969/21058) Hochgl. Korpus + Front (V21969/21058) Hochgl. Front (V21970/21059) Hochgl. Korpus + Front (V21970/21059) Funkfernbedienung	91334 91889 91336 91890			Seite 113
ACHTUNG: Das Korpuselement kann gegen jedes 45,0 cm oder 60,0 cm breite Element in 6 Raster Höhe (außer gerundete Elemente) getauscht werden. Mehr oder Minderpreisberechnung beachten!									
Weiterbau nicht möglich!									
H: 218,3 cm Seitentiefe: 28,0 cm					H: 218,3 cm				
6 Raster  	Tiefe: 39,1 cm Breite: 135,0 cm (45/45/45) (Abb.) Breite: 180,0 cm (60/60/60)	21837 21838			6 Raster  	Tiefe: 39,1 cm Breite: 120,0 cm (60/60) (Abb.)	9222		
	Vitrine 3 Holztüren, 3 Einlegeböden, 3 Glastüren, 9 Glasböden	mögliches Zubehör: 3er Set LED-Strahler LED-Glaskantenbeleuchtung Indirekte LED-Korpusbeleuchtung Spiegelrückwand Funkfernbedienung Hochgl. Korpus+Front Tab. A/B	8944 Seite 114 Seite 113 Seite 110 Seite 113 Seite 116				Vitrine 2 Glastüren, 6 Glasböden, 2 Holztüren, 2 Einlegeböden	mögliches Zubehör: 2er Set LED-Strahler 2x 3er Set Glask.-Bel. (Line) B60 2x Indirekte LED Korpusbel. 4R 2x Spiegelrückwand 4R/B60 Funkfernbedienung Hochgl. Korpus+Front Tab. A/B	8943 8959 92470 2900
H: 218,3 cm					H: 218,3 cm				

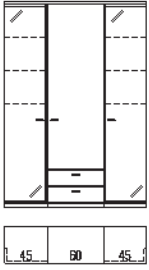
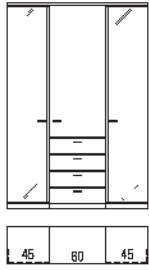
Alle Vorschläge preisgleich auch gespiegelt erhältlich, Vorschlagsnummer mit Anhang "G" angeben

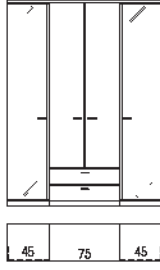
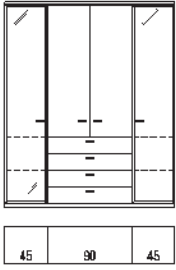
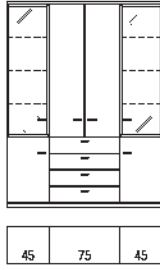
Beschreibung + Maße		Artikel	PG 1	PG 2	Beschreibung + Maße		Artikel	PG 1	PG 2
6 Raster 		Tiefe: 39,1 cm Breite: 135,0 cm (45/45/45) 21219 Breite: 150,0 cm (45/60/45) (Abb.) 21840			6 Raster 		Tiefe: 39,1 cm Breite: 150,0 cm (45/60/45) 3136		
Vitrine 2 Winkel-Glastüren, 10 Glasböden, 1 Holztür, 4 Einlegeböden, 2 Schubkästen Öffnungswinkel beachten H: 218,3 cm		mögliches Zubehör: 2er Set LED-Strahler 8943 2x 5er Set Glask.-Bel. (Line) B45 à 8956 2x Spiegelrückwand 6R/B45 à 2903 Funkfernbedienung Seite 113 Hochgl. Korpus+Front Tab. A/B Seite 116			Vitrine 2 Winkel-Glastüren, 10 Glasböden, 1 Holztür, 3 Einlegeböden, 4 Schubkästen Öffnungswinkel beachten H: 218,3 cm		mögliches Zubehör: 2er Set LED-Strahler 8943 2x 5er Set Glask.-Bel. (Line) B45 à 8956 2x Spiegelrückwand 6R/B45 à 2903 4x Vollauszug à 2114 Funkfernbedienung Seite 113 Hochgl. Korpus+Front Tab. A/B Seite 116		
6 Raster 		Tiefe: 39,1 cm Breite: 195,0 cm (90/60/45) 21839			6 Raster 		Tiefe: 39,1 cm Breite: 165,0 cm (45/75/45) (Abb.) 9217 Breite: 180,0 cm (45/90/45) 9218		
Vitrine 6 Holztüren, 8 Einlegeböden, 4 Schubkästen, 1 Glastür, 3 Glasböden		mögliches Zubehör: 1er Set LED-Strahler 8942 3er Set Glask.-Bel. (Line) B60 8959 Spiegelrückwand 4R/B60 2900 Funkfernbedienung Seite 113 Hochgl. Korpus+Front Tab. A/B Seite 116			Vitrine 2 Winkel-Glastüren, 10 Glasböden, 2 Holztüren, 4 Einlegeböden, 2 Schubkästen Öffnungswinkel beachten H: 218,3 cm		mögliches Zubehör: 2er Set LED-Strahler 8943 2x 5er Set Glask.-Bel. (Line) B45 à 8956 2x Spiegelrückwand 6R/B45 à 2903 Funkfernbedienung Seite 113 Hochgl. Korpus+Front Tab. A/B Seite 116		
6 Raster 		Tiefe: 39,1 cm Breite: 165,0 cm (45/75/45) 21137 Breite: 180,0 cm (45/90/45) (Abb.) 3137			6 Raster 		Tiefe: 39,1 cm Breite: 165,0 cm (45/75/45) (Abb.) 21841 Breite: 180,0 cm (45/90/45) 21842		
Vitrine 2 Glastüren, 10 Glasböden, 2 Holztüren, 3 Einlegeböden, 4 Schubkästen		mögliches Zubehör: 2er Set LED-Strahler 8943 2x 5er Set Glask.-Bel. (Line) B45 à 8956 2x Indirekte LED Korpusbel. 6R à 92474 2x Spiegelrückwand 6R/B45 à 2903 4x Vollauszug à 2114 Funkfernbedienung Seite 113 Hochgl. Korpus+Front Tab. A/B Seite 116			Vitrine 4 Holztüren, 5 Einlegeböden, 4 Schubkästen, 2 Glastüren, 6 Glasböden		mögliches Zubehör: 2er Set LED-Strahler 8943 2x 3er Set Glask.-Bel. (Line) B45 à 8954 2x Spiegelrückwand 4R/B45 à 2899 Vollauszug Seite 109 Funkfernbedienung Seite 113 Hochgl. Korpus+Front Tab. A/B Seite 116		

Alle Vorschläge preisgleich auch gespiegelt erhältlich, Vorschlagsnummer mit Anhang "G" angeben

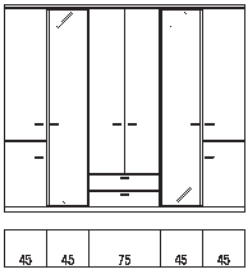
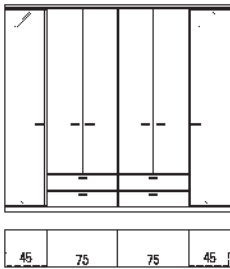
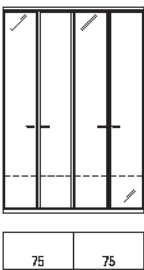
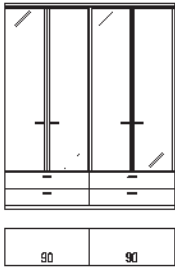
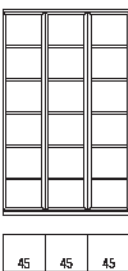
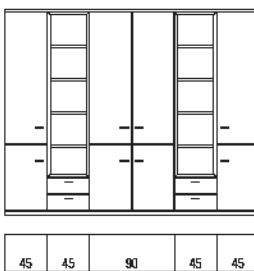
Beschreibung + Maße		Artikel	PG 1	PG 2	Beschreibung + Maße		Artikel	PG 1	PG 2
6 Raster 		Tiefe: 39,1 cm Breite: 255,0 cm (45/45/75/45/45) (Abb.) 21968 Breite: 270,0 cm (45/45/90/45/45) 21964			6 Raster 		Tiefe: 39,1 cm Breite: 240,0 cm (45/75/75/45) 21624		
Vitrine 6 Holztüren, 12 Einlegeböden, 2 Glasüren, 10 Glasböden, 2 Schubkästen		mögliches Zubehör: 2er Set LED-Strahler 8943 2x 5er Set Glask.-Bel. (Line) B45 à 8956 2x Indirekte LED Korpusbel. 6R à 92474 2x Spiegelrückwand 6R/B45 à 2903 Funkfernbedienung Seite 113 Hochgl. Korpus+Front Tab. A/B Seite 116			Vitrine 2 Winkel-Glastüren, 10 Glasböden, 4 Holztüren, 8 Einlegeböden, 4 Schubkästen Öffnungswinkel beachten		mögliches Zubehör: 2er Set LED-Strahler 8943 2x 5er Set Glask.-Bel. (Line) B45 à 8956 2x Spiegelrückwand 6R/B45 à 2903 Funkfernbedienung Seite 113 Hochgl. Korpus+Front Tab. A/B Seite 116		
H: 218,3 cm					H: 218,3 cm				
6 Raster 		2 Segmente Breite: 150,0 cm (75/75) (Abb.) 9203 3 Segmente Breite: 225,0 cm (75/75/75) 1242			6 Raster 		Tiefe: 39,1 cm Breite: 150,0 cm (75/75) 21540 Breite: 180,0 cm (90/90) (Abb.) 21295		
Vitrine 4 Glasüren, 10 Glasböden		mögliches Zubehör: 4er Set LED-Strahler 8945 5er Set Glask.-Bel. (Line) B75 à 8966 Indirekte LED Korpusbel. 6R à 92474 Spiegelrückwand 6R/B75 à 8161 LED-Holzbodenbel. B75 à 2123 (Bei Holzbodenbeleuchtung keine Spiegelrückwand möglich) Funkfernbedienung Seite 113 Hochgl. Korpus+Front Tab. A/B Seite 116			Vitrine 4 Schubkästen, 4 Glasüren, 8 Glasböden		mögliches Zubehör: 4er Set LED-Strahler 8945 LED-Graskantenbeleuchtung Seite 114 Indirekte LED-Korpusbeleuchtung Seite 113 Spiegelrückwand Seite 110 Vollauszug Seite 109 Funkfernbedienung Seite 113 Hochgl. Korpus+Front Tab. A/B Seite 116		
H: 218,3 cm T: 39,1 cm					H: 218,3 cm				
6 Raster 		Tiefe: 39,1 cm Breite: 90,0 cm (45/45) 21832 Breite: 135,0 cm (45/45/45) (Abb.) 21833 Breite: 180,0 cm (45/45/45/45) 21834			6 Raster 		Tiefe: 39,1 cm Breite: 255,0 cm (45/45/75/45/45) 21835 Breite: 270,0 cm (45/45/90/45/45) (Abb.) 21836		
Stauraum 10/15/20 Zwischenbauböden (nicht verstellbar)		mögliches Zubehör: LED-Holzbodenbel. B45 à 8058 Funkfernbedienung Seite 113 Hochgl. Korpus+Front Tab. A/B Seite 116			Stauraum 8 Holztüren, 12 Einlegeböden, 4 Schubkästen, 8 Zwischenbauböden (nicht verstellbar)		mögliches Zubehör: 8x LED-Holzbodenbel. B45 à 8058 Vollauszug Seite 109 Funkfernbedienung Seite 113 Hochgl. Korpus+Front Tab. A/B Seite 116		
H: 218,3 cm					H: 218,3 cm				

Alle Vorschläge preisgleich auch gespiegelt erhältlich, Vorschlagsnummer mit Anhang "G" angeben

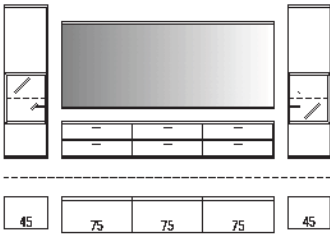
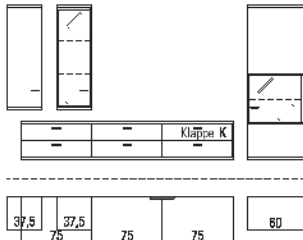
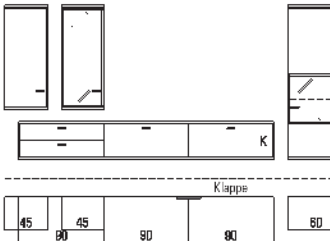
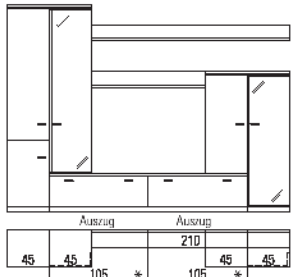
Beschreibung + Maße	Artikel	PG 1	PG 2	Beschreibung + Maße	Artikel	PG 1	PG 2
 <p>V 21849 bestehend aus: 80241, 3x 21490, 80242, 21529 (RK) Rahmen in Frontausführung (KK) Rahmen in Korpusausführung</p> <p>mögliches Zubehör: 2x 1er Set LED-Strahler à 8942 2x 1er Set Glask.-Bel. (Line) B45 à 8952 2x Indirekte LED Korpusbel. 1,5R à 92465 2x Spiegelrückwand 1,5R/B45 à 8913 LED-Hängeelementbel. B225 8940H Hochgl. Front 91342 Hochgl. Korpus + Front 91902 Hochgl. Wandspiegelleiste B225 91844 Funkfernbedienung Seite 113</p>	21849			 <p>V 20044 bestehend aus: 2x 29985, 28001, 21079, 21077, 80244 (RK) Rahmen in Frontausführung (KK) Rahmen in Korpusausführung</p> <p>mögliches Zubehör: 2x 1er Set LED-Strahler à 8942 2er Set Glask.-Bel. (Line) B37,5 8948 1er Set Glask.-Bel. (Line) B60 8957 Indirekte LED Korpusbel. 3R 92468 Indirekte LED Korpusbel. 1,5R 92465 Spiegelrückwand 3R/B37,5 8135 Spiegelrückwand 1,5R/B60 8989 TV-Halterung mit Wandbefestigungsplatte und Holzblende 91195 Repeater 8189 Hochgl. Front 91344 Hochgl. Korpus + Front 91904 Funkfernbedienung Seite 113</p>	20044	(VZ)	(VZ)
Gesamtbreite: ca. 345,0 cm B: 45,0/225,0/45,0 cm H: 163,6 cm T: 39,1 cm				Gesamtbreite: ca. 315,0 cm B: 240,0/60,0 cm H: 163,6 cm T: 48,7 cm			
 <p>V 20033 bestehend aus: 29986, 29972, 29978, 2960, 3156, 80244 (RK) Rahmen in Frontausführung (KK) Rahmen in Korpusausführung</p> <p>mögliches Zubehör: 2x 1er Set LED-Strahler à 8942 2er Set Glask.-Bel. (Line) B45 8953 1er Set Glask.-Bel. (Line) B60 8957 Indirekte LED Korpusbel. 3R 92468 Indirekte LED Korpusbel. 1,5R 92465 Spiegelrückwand 3R/B45 2896 Spiegelrückwand 1,5R/B60 8989 CD/DVD-Auszug B60/T48,7 92705 Einlegeboden B90/T48,7 93981 TV-Halterung mit Wandbefestigungsplatte und Holzblende 91195 Repeater 8189 Hochgl. Front 91344 Hochgl. Korpus + Front 91950 Funkfernbedienung Seite 113</p>	20033	(VZ)	(VZ)	 <p>V 21218 bestehend aus: 1540, 3109A, 2x 21009, 8920, 8926, 1464A, 2925 V 21628 bestehend aus: 1540, 3109A, 2x 1444, 8922, 8928, 1464A, 2925</p> <p>mögliches Zubehör: 2er Set LED-Strahler 8943 4er Set Glask.-Bel. (Line) B45 8955 3er Set Glask.-Bel. (Line) B45 8954 Spiegelrückwand 5R/B45 8053 Spiegelrückwand 4R/B45 2899 CD/DVD-Eint. B52,5 (für B105) à 93931 CD/DVD-Eint. B60 (für B120) à 93932 Innenschubkasten B105 8162 Innenschubkasten B120 1544 Wandbordbeleuchtung B120 8933 Wandbordbeleuchtung B150 8935 Wandbordbeleuchtung B210 8939 Wandbordbeleuchtung B240 8941 Hochgl. Front (21218) 91346 Hochgl. Front (21628) 91399 Hochgl. Korpus + Front (21218 /21628) 91951 Funkfernbedienung Seite 113 Hochgl. Wandborde Tabelle E Seite 118</p>	21218	(VZ)	(VZ)
Gesamtbreite: ca. 360,0 cm B: 285,0/60,0 cm H: 163,6 cm T: 48,7 cm				Gesamtbreite: ca. 300,0 (330,0) cm H: 218,3 cm T: 55,1 cm			

Alle Vorschläge preisgleich auch gespiegelt erhältlich, Vorschlagsnummer mit Anhang "G" angeben

Beschreibung + Maße		Artikel	PG 1	PG 2	Beschreibung + Maße		Artikel	PG 1	PG 2
		<p>21105 * mit Element Breite: 120,0 cm (Abb.)</p> <p>21627 * mit Element Breite: 135,0 cm</p>	(VZ)	(VZ)			<p>21294</p>	(VZ)	(VZ)
<p>V 21105 bestehend aus: 1528, 9392, 1506, 1458, 8919, 8927, 2x 6666</p> <p>V 21627 bestehend aus: 1528, 9392, 21346, 1458, 8920, 8928, 2x 6666</p> <p>(RK) Rahmen in Frontausführung (KK) Rahmen in Korpusausführung</p>		<p>mögliches Zubehör:</p> <p>1er Set LED-Strahler (Vitrine) 8942</p> <p>2x 1er Set LED-Strahler à 8942</p> <p>2er Set Glask.-Bel. (Line) B60 8958</p> <p>2x 1er Set Glask.-Bel. (Line) B37,5 à 8947</p> <p>Spiegelrückwand 3R/B60 2897</p> <p>2x Spiegelrückwand 1,5R/B37,5 à 8993</p> <p>CD/DVD-Auszug, Mittelseite und Boden B60/T48,7/55,1 94094</p> <p>Boden B60/T55,1 94086</p> <p>Boden B75/T55,1 94087</p> <p>Repeater 8189</p> <p>Hochgl. Front (21105/21627) 91346</p> <p>Hochgl. Korpus + Front (21105) 91951</p> <p>Hochgl. Korpus + Front (21627) 91953</p> <p>Indirekte LED-Korpusbeleuchtung Seite 113</p> <p>Wandbordbeleuchtung Seite 95</p> <p>Hochgl. Wandborde Tabelle E Seite 118</p> <p>Funkfernbedienung Seite 113</p>			<p>V 21294 bestehend aus:</p> <p>21195, 21346, 1458, 8919, 2x 21434</p> <p>(RK) Rahmen in Frontausführung (KK) Rahmen in Korpusausführung</p>		<p>mögliches Zubehör:</p> <p>3x 1er Set LED-Strahler à 8942</p> <p>4er Set Glask.-Bel. (Line) B60 8960</p> <p>2x 1er Set Glask.-Bel. (Line) B37,5 à 8947</p> <p>Indirekte LED Korpusbel. 5R 92472</p> <p>2x Indirekte LED Korpusbel. 1,5R à 92465</p> <p>Spiegelrückwand 5R/B60 8054</p> <p>2x Spiegelrückwand 1,5R/B37,5 à 8993</p> <p>CD/DVD-Auszug, Mittelseite und Boden B60/T48,7/55,1 94094</p> <p>Boden B75/T55,1 94087</p> <p>TV-Halterung mit Wandbefestigungsplatte und Holzblende 91195</p> <p>Repeater 8189</p> <p>Wandbordbeleuchtung B105 8932</p> <p>Hochgl. Front 91348</p> <p>Hochgl. Korpus + Front 91952</p> <p>Hochgl. Wandbord B105 91309</p> <p>Hochgl. Holzblende 91877</p> <p>Funkfernbedienung Seite 113</p>		
<p>Gesamtbreite: ca. 330,0 (345,0) cm lichte Breite TV 120,0 (135,0) cm</p> <p>B: 105,0/210,0 (225,0) cm H: 215,7 cm T: 55,1 cm</p>					<p>B: 330,0 cm H: 218,3 cm T: 55,1 cm</p>				
		21110					21111	(VZ)	(VZ)
<p>V 21110 bestehend aus: 3x 1599, 3067, 2x 1480S, 15x 1480, 1528, 9392, 2934</p>		<p>mögliches Zubehör:</p> <p>1er Set LED-Strahler 8942</p> <p>2er Set Glask.-Bel. (Line) B60 8958</p> <p>Indirekte LED Korpusbel. 3R 92468</p> <p>Spiegelrückwand 3R/B60 2897</p> <p>3x Höhenverstellung à 1457</p> <p>Hochgl. Front 91343</p> <p>Hochgl. Korpus + Front 91900</p> <p>Funkfernbedienung Seite 113</p>			<p>V 21111 bestehend aus: 1530, 1465A, 3x 3071, 8918, 8925, 21112, 3172</p> <p>(RK) Rahmen in Frontausführung (KK) Rahmen in Korpusausführung</p>		<p>mögliches Zubehör:</p> <p>1er Set LED-Strahler (Vitrine) 8942</p> <p>1er Set LED-Strahler 8942</p> <p>3er Set Glask.-Bel. (Line) B45 8954</p> <p>1er Set Glask.-Bel. (Line) B60 8957</p> <p>Indirekte LED Korpusbel. 4R 92470</p> <p>Indirekte LED Korpusbel. 1,5R 92465</p> <p>Spiegelrückwand 4R/B45 2899</p> <p>Spiegelrückwand 1,5R/B60 8989</p> <p>CD/DVD-Eint. B75 2101</p> <p>Innenschubkasten B75 2102</p> <p>Wandbordbeleuchtung B90 8931</p> <p>Wandbordbeleuchtung B195 8938</p> <p>Hochgl. Front 91399</p> <p>Hochgl. Korpus + Front 91952</p> <p>Hochgl. Wandborde Tabelle E Seite 118</p> <p>Funkfernbedienung Seite 113</p>		
<p>Schenkelmaß: 77,1 cm x 77,1 cm</p> <p>B: 250,8 cm H: 250,0 cm T: 39,1 cm</p>					<p>B: 315,0 cm H: 220,7 cm T: 55,1 cm</p>				

Alle Vorschläge preisgleich auch gespiegelt erhältlich, Vorschlagsnummer mit Anhang "G" angeben

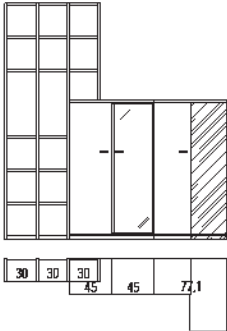
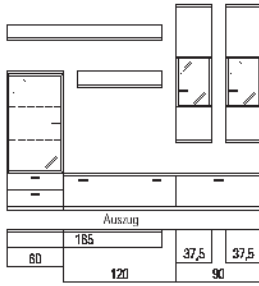
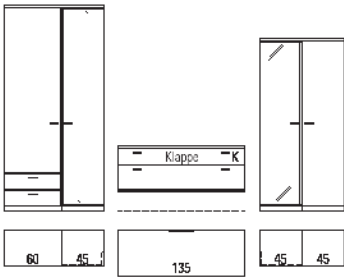
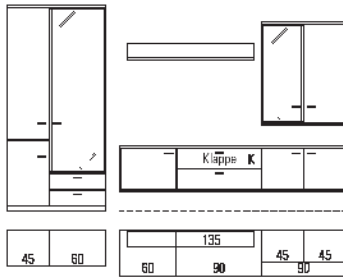
Beschreibung + Maße	Artikel	PG 1	PG 2	Beschreibung + Maße	Artikel	PG 1	PG 2
 <p>V 21213 bestehend aus: 3x 1599, 2x 1480S, 15x 1480, 3067, 1528, 1531, 2934</p> <p>mögliches Zubehör: 1er Set LED-Strahler 8942 3er Set Glask.-Bel. (Line) B45 8954 Indirekte LED Korpusbel. 4R 92470 Spiegelrückwand 4R/B45 2899 3x Höhenverstellung à 1457 Hochgl. Front 91398 Hochgl. Korpus + Front 91899 Funkfernbedienung Seite 113</p> <p>Schenkelmaß: 77,1 cm x 77,1 cm B: 158,7 cm H: 250,0 cm T: 39,1 cm</p>	21213			 <p>V 21214 bestehend aus: 9391, 1444, 1458, 8918, 8923, 2x 6666</p> <p>(RK) Rahmen in Frontausführung (KK) Rahmen in Korpusausführung</p> <p>mögliches Zubehör: 3x 1er Set LED-Strahler à 8942 2er Set Glask.-Bel. (Line) B60 8958 2x 1er Set Glask.-Bel. (Line) B37,5 à 8947 Indirekte LED Korpusbel. 3R 92468 2x Indirekte LED Korpusbel. 2R à 92466 Spiegelrückwand 3R/B60 2897 2x Spiegelrückwand 2R/B45 à 2893 CD/DVD-Eint. B60 (für B120) à 93932 Innenschubkasten B120 1544 Wandbordbeleuchtung B90 8931 Wandbordbeleuchtung B165 8936 Hochgl. Front 91343 Hochgl. Korpus + Front 91903 Hochgl. Wandborde Tabelle E Seite 118 Funkfernbedienung Seite 113</p> <p>B: 270,0 cm H: 218,3 cm T: 55,1 cm</p>	21214		
 <p>V 21848 bestehend aus: 21185, 2927, 77586, 3108, 2136</p> <p>mögliches Zubehör: 2x 1er Set LED-Strahler à 8942 5er Set Glask.-Bel. (Line) B45 8956 4er Set Glask.-Bel. (Line) B45 8955 Spiegelrückwand 6R/B45 2903 Spiegelrückwand 5R/B45 8053 CD/DVD-Eint. B67,5 (für B135) 93930 TV-Halterung mit Wandbefestigungsplatte und Holzblende à 91195 Repeater 8189 LED-Hängeelementbel. B135 8934H Hochgl. Front 91348 Hochgl. Korpus + Front 91952 Hochgl. Holzblende 91877 Funkfernbedienung Seite 113</p> <p>Gesamtbreite: ca. 360,0 cm B: 105,0/135,0/90,0 cm H: 218,3 cm T: 48,7 cm</p>	21848	(VZ)	(VZ)	 <p>V 21846 bestehend aus: 21195, 77543, 77563, 77546, 3156, 3162, 8921</p> <p>mögliches Zubehör: 2x 1er Set LED-Strahler à 8942 4er Set Glask.-Bel. (Line) B60 8960 2er Set Glask.-Bel. (Line) B45 8953 Indirekte LED Korpusbel. 5R 92472 Indirekte LED Korpusbel. 3R 92468 Spiegelrückwand 5R/B60 8054 Spiegelrückwand 3R/B45 2896 CD/DVD-Eint. B90 90221 TV-Halterung mit Wandbefestigungsplatte und Holzblende 91195 Repeater 8189 Wandbordbeleuchtung B135 8934 LED-Hängeelementbel. B240 8941H Hochgl. Front 91349 Hochgl. Korpus + Front 91952 Hochgl. Wandbord B135 91311 Hochgl. Holzblende 91877 Funkfernbedienung Seite 113</p> <p>Gesamtbreite: ca. 360,0 cm B: 105,0/240,0 cm H: 218,3 cm T: 48,7 cm</p>	21846	(VZ)	(VZ)

Alle Vorschläge preisgleich auch gespiegelt erhältlich, Vorschlagsnummer mit Anhang "G" angeben

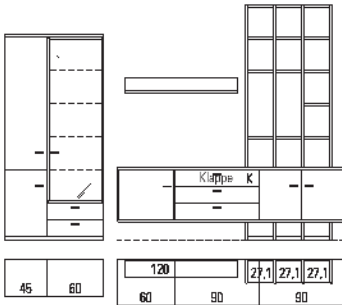
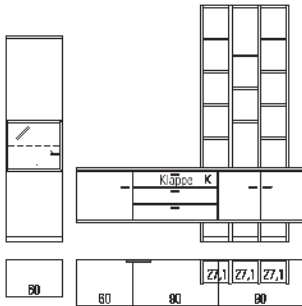
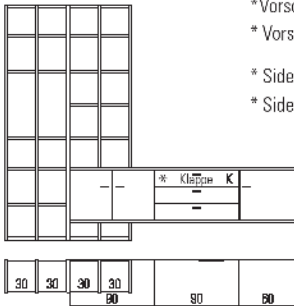
Beschreibung + Maße		Artikel	PG 1	PG 2	Beschreibung + Maße		Artikel	PG 1	PG 2
		21615	(VZ)	(VZ)			20069	(VZ)	(VZ)
<p>V 21615 bestehend aus: 1540, 2927, 33992, 2926, 21186</p>		<p>mögliches Zubehör: 2x 1er Set LED-Strahler à 8942 2x 5er Set Glask.-Bel. (Line) B45 à 8956 2x Spiegelrückwand 6R/B45 à 2903 TV-Halterung mit Wandbefestigungsplatte und Holzblende 91195 Repeater 8189 Hochgl. Front 91348 Hochgl. Korpus + Front 91952 Hochgl. Holzblende 91877 Funkfernbedienung Seite 113</p>		<p>V 20069 bestehend aus: 21195, 20050, 8920, 4x 1599, 3x 4259S, 13x 4259</p>		<p>mögliches Zubehör: 1er Set LED-Strahler 8942 4er Set Glask.-Bel. (Line) B60 8960 Indirekte LED Korpusbel. 5R 92472 Spiegelrückwand 5R/B60 8054 TV-Halterung mit Wandbefestigungsplatte und Holzblende 91195 Repeater 8189 Wandbordbeleuchtung B120 8933 LED-Hängeelementbel. B240 8941H Hochgl. Front 91346 Hochgl. Korpus + Front 91903 Hochgl. Wandbord B120 91310 Hochgl. Holzblende 91877 Funkfernbedienung Seite 113</p>			
<p>Gesamtbreite: ca. 345,0 cm B: 90,0/135,0/90,0 cm H: 218,3 cm T: 48,7 cm</p>				<p>Gesamtbreite: ca. 360,0 cm B: 105,0/240,0 cm H: 250,0 cm T: 48,7 cm</p>					
 <p>ohne linkes Korpusselement</p>		20070			 <p>*Vorschlag mit Schubkasten * Vorschlag mit Klappe (Abb.) * Sideboard mit Schubkasten * Sideboard mit Klappe</p>		21293		
<p>V 20070 bestehend aus: 6663, 20050, 4x 1599, 3x 4259S, 14x 4259</p>		<p>mögliches Zubehör: 1er Set LED-Strahler 8942 1er Set Glask.-Bel. (Line) B60 8957 Indirekte LED Korpusbel. 1,5R 92465 Spiegelrückwand 1,5R/B60 8989 TV-Halterung mit Wandbefestigungsplatte und Holzblende 91195 Repeater 8189 LED-Hängeelementbel. B240 8941H Hochgl. Front (20070) 91343 Hochgl. Front (20071) 91336 Hochgl. Korpus + Front (20070) 91901 Hochgl. Korpus + Front (20071) 91895 Hochgl. Holzblende 91877 Funkfernbedienung Seite 113</p>		<p>V 21293 bestehend aus: 5x 1546, 4x 1558S, 22x 1558 + 21471 oder 21548</p>		<p>mögliches Zubehör: Hochgl. Front 91336 Hochgl. Korpus + Front 91895 Schubkasteneinteilung Seite 111</p>			
<p>B: 315,0 cm H: 250,0 cm T: 48,7 cm</p>				<p>B: 308,7 cm H: 250,0 cm T: 48,7 cm</p>					

Alle Vorschläge preisgleich auch gespiegelt erhältlich, Vorschlagsnummer mit Anhang "G" angeben

FSS - Weitere Informationen siehe Prospekt „Zubehör und Pflege“.

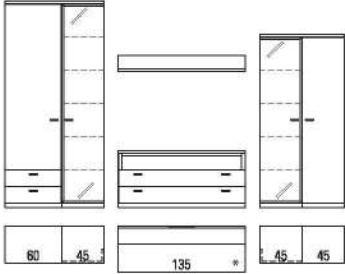
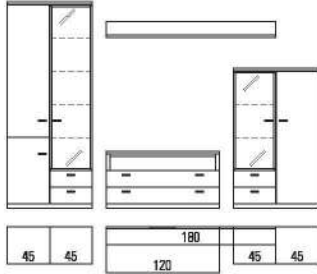
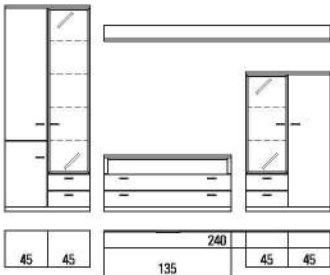
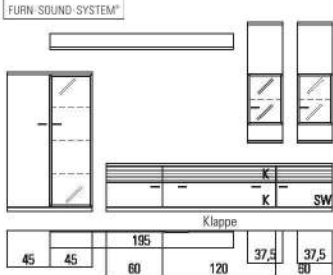
Beschreibung + Maße		Artikel	PG 1	PG 2	Beschreibung + Maße		Artikel	PG 1	PG 2
 <p>* mit Element Breite: 120,0 cm</p> <p>* mit Element Breite: 135,0 cm (Abb.)</p>	20072	(VZ)	(VZ)		21847	(VZ)	(VZ)		
	20073	(VZ)	(VZ)		21847 bestehend aus:	mögliches Zubehör:	(VZ)	(VZ)	
<p>V 20072 bestehend aus:</p> <p>21185, 2927, 21269, 8920, 3108, 2136</p> <p>V 20073 bestehend aus:</p> <p>21185, 2927, 33814, 8921, 3108, 2136</p>	<p>mögliches Zubehör:</p> <p>2x 1er Set LED-Strahler</p> <p>5er Set Glask.-Bel. (Line) B45</p> <p>4er Set Glask.-Bel. (Line) B45</p> <p>Spiegelrückwand 6R/B45</p> <p>Spiegelrückwand 5R/B45</p> <p>Wandbordbeleuchtung B120</p> <p>Wandbordbeleuchtung B135</p> <p>Hochgl. Front</p> <p>Hochgl. Korpus + Front</p> <p>Hochgl. Wandbord B120</p> <p>Hochgl. Wandbord B135</p> <p>Funkfernbedienung</p>	<p>à 8942</p> <p>8956</p> <p>8955</p> <p>2903</p> <p>8053</p> <p>8933</p> <p>8934</p> <p>91348</p> <p>91952</p> <p>91310</p> <p>91311</p>	Seite 113	<p>V 21847 bestehend aus:</p> <p>21193, 21269, 9389, 1529, 8924</p> <p>mögliches Zubehör:</p> <p>2x 1er Set LED-Strahler</p> <p>4er Set Glask.-Bel. (Line) B45</p> <p>2er Set Glask.-Bel. (Line) B45</p> <p>Indirekte LED Korpusbel. 5R</p> <p>Indirekte LED Korpusbel. 3R</p> <p>Spiegelrückwand 5R/B45</p> <p>Spiegelrückwand 3R/B45</p> <p>Wandbordbeleuchtung B180</p> <p>Hochgl. Front</p> <p>Hochgl. Korpus + Front</p> <p>Hochgl. Wandbord B180</p> <p>Funkfernbedienung</p>	<p>à 8942</p> <p>8955</p> <p>8953</p> <p>92472</p> <p>92468</p> <p>8053</p> <p>2896</p> <p>8937</p> <p>91346</p> <p>91904</p> <p>91314</p>	Seite 113			
Gesamtbreite: ca. 345,0 (360,0) cm				Gesamtbreite: ca. 330,0 cm					
B: 105,0/120,0 (135,0)/90,0 cm H: 218,3 cm T: 48,7 cm				B: 90,0/120,0/90,0 cm H: 218,3 cm T: 48,7 cm					
<p>NEU</p> 	20030	(VZ)	(VZ)	<p>FSS NEU</p> <p>FURN SOUND SYSTEM®</p>  <p>Klappe</p>	21976	(VZ)	(VZ)		
	20030 bestehend aus:	mögliches Zubehör:	(VZ)		(VZ)	21976 bestehend aus:	mögliches Zubehör:	(VZ)	(VZ)
<p>21193, 33814, 9389, 1529, 8928</p>	<p>2x 1er Set LED-Strahler</p> <p>4er Set Glask.-Bel. (Line) B45</p> <p>2er Set Glask.-Bel. (Line) B45</p> <p>Indirekte LED Korpusbel. 5R</p> <p>Indirekte LED Korpusbel. 3R</p> <p>Spiegelrückwand 5R/B45</p> <p>Spiegelrückwand 3R/B45</p> <p>Wandbordbeleuchtung B240</p> <p>Hochgl. Front</p> <p>Hochgl. Korpus + Front</p> <p>Hochgl. Wandbord B240</p> <p>Funkfernbedienung</p>	<p>à 8942</p> <p>8955</p> <p>8953</p> <p>92472</p> <p>92468</p> <p>8053</p> <p>2896</p> <p>8941</p> <p>91346</p> <p>91904</p> <p>91318</p>	Seite 113	<p>21181, 21659, 2x 80240, 8925</p> <p>(RK) Rahmen in Frontausführung</p> <p>(KK) Rahmen in Korpusausführung</p> <p>mögliches Zubehör:</p> <p>3x 1er Set LED-Strahler</p> <p>3er Set Glask.-Bel. (Line) B45</p> <p>2x 1er Set Glask.-Bel. (Line) B37,5</p> <p>Indirekte LED Korpusbel. 4R</p> <p>2x Indirekte LED Korpusbel. 1,5R</p> <p>Spiegelrückwand 4R/B45</p> <p>2x Spiegelrückwand 1,5R/B37,5</p> <p>Wandbordbeleuchtung B195</p> <p>TV-Halterung mit Wandbefestigungsplatte und Holzblende</p> <p>Repeater</p> <p>Hochgl. Front</p> <p>Hochgl. Korpus + Front</p> <p>Hochgl. Wandbord B195</p> <p>Hochgl. Holzblende</p> <p>Funkfernbedienung</p>	<p>à 8942</p> <p>8954</p> <p>8947</p> <p>92470</p> <p>92465</p> <p>2899</p> <p>8993</p> <p>8938</p> <p>91195</p> <p>8189</p> <p>91348</p> <p>91952</p> <p>91315</p> <p>91877</p>	Seite 113			
Gesamtbreite: ca. 345,0 cm				Gesamtbreite: ca. 345,0 cm					
B: 90,0/135,0/90,0 cm H: 218,3 cm T: 48,7 cm				B: 90,0/240,0 cm H: 200,7 cm T: 48,7 cm					

Alle Vorschläge preisgleich auch gespiegelt erhältlich, Vorschlagsnummer mit Anhang "G" angeben

Beschreibung + Maße		Artikel	PG 1	PG 2	Beschreibung + Maße		Artikel	PG 1	PG 2
<p>NEU</p>	20032	(VZ)	(VZ)		20082	(VZ)	(VZ)		
<p>V 20032 bestehend aus: 21195, 6747, 21269, 6748, 8926</p>	<p>mögliches Zubehör: 1er Set LED-Strahler 8942 4er Set Glask.-Bel. (Line) B60 8960 Indirekte LED Korpusbel. 5R 92472 Spiegelrückwand 5R/B60 8054 TV-Halterung mit Wandbefestigungsplatte und Holzblende 91195 Wandbordbeleuchtung B210 8939 Hochgl. Front 91345 Hochgl. Korpus + Front 91902 Hochgl. Wandbord B210 91316 Hochgl. Holzblende 91877 Schubkasteneinteilung Seite 111 Funkfernbedienung Seite 113</p>			<p>V 20082 bestehend aus: 6663, 6749, 21261, 21006, 8921, 3156, 3162</p> <p>(RK) Rahmen in Frontausführung (KK) Rahmen in Korpusausführung</p>	<p>mögliches Zubehör: 2x 1er Set LED-Strahler 8942 1er Set Glask.-Bel. (Line) B60 8957 2er Set Glask.-Bel. (Line) B45 8953 Indirekte LED Korpusbel. 1,5R 92465 Indirekte LED Korpusbel. 3R 92468 Spiegelrückwand 1,5R/B60 8989 Spiegelrückwand 3R/B45 2896 TV-Halterung mit Wandbefestigungsplatte und Holzblende 91195 Repeater 8189 Wandbordbeleuchtung B135 8934 Hochgl. Front 91400 Hochgl. Korpus + Front 91951 Hochgl. Wandbord B135 91311 Hochgl. Holzblende 91877 Schubkasteneinteilung Seite 111 Funkfernbedienung Seite 113</p>				
<p>Gesamtbreite: ca. 330,0 cm B: 105,0/210,0 cm H: 218,3 cm T: 48,7 cm</p>					<p>Gesamtbreite: ca. 315,0 cm B: 60,0/240,0 cm H: 218,3 cm T: 48,7 cm</p>				
	20074			<p>NEU</p>	21971				
<p>V 20074 bestehend aus: 21191, 21269, 6749, 6750, 1561, 8928</p>	<p>mögliches Zubehör: 1er Set LED-Strahler 8942 4er Set Glask.-Bel. (Line) B60 8960 Indirekte LED Korpusbel. 5R 92472 Spiegelrückwand 5R/B60 8054 Wandbordbeleuchtung B240 8941 LED-Hängeelementbel. B90 8931H Hochgl. Front 91349 Hochgl. Korpus + Front 91954 Hochgl. Wandbord B240 91318 Funkfernbedienung Seite 113</p>			<p>V 21971 bestehend aus: 21195, 6747, 21268, 21006, 3156, 3162, 2x 8920</p>	<p>mögliches Zubehör: 2x 1er Set LED-Strahler 8942 4er Set Glask.-Bel. (Line) B60 8960 2er Set Glask.-Bel. (Line) B45 8953 Indirekte LED Korpusbel. 5R 92472 Indirekte LED Korpusbel. 3R 92468 Spiegelrückwand 5R/B60 8054 Spiegelrückwand 3R/B45 2896 TV-Halterung mit Wandbefestigungsplatte und Holzblende 91195 2x Wandbordbeleuchtung B120 8933 LED-Hängeelementbel. B90 8931H Hochgl. Front 91349 Hochgl. Korpus + Front 91952 2x Hochgl. Wandbord B120 91310 Hochgl. Holzblende 91877 Funkfernbedienung Seite 113</p>				
<p>Gesamtbreite: ca. 360,0 cm lichte Breite TV 120,0 cm B: 105,0/240,0 cm H: 218,3 cm T: 48,7 cm</p>					<p>Gesamtbreite: ca. 345,0 cm B: 105,0/225,0 cm H: 218,3 cm T: 48,7 cm</p>				



Alle Vorschläge preisgleich auch gespiegelt erhältlich, Vorschlagsnummer mit Anhang "G" angeben

FSS - Weitere Informationen siehe Prospekt „Zubehör und Pflege“.

Beschreibung + Maße	Artikel	PG 1	PG 2	Beschreibung + Maße	Artikel	PG 1	PG 2
				Vorschlag Eckkombination Kompaktelement	21578 21579 21580		
V 21578 bestehend aus: 2x 1599, 2x 1475, 4259S, 17x 4259, 6745, 6752, 21008, 21383, 6750, 2x 8917, 8923, 2926, 1541				mögliches Zubehör: 3er Set LED-Strahler 8944 1er Set LED-Strahler 8942 5er Set Glask.-Bel. (Line) B45 8956 Spiegelrückwand 6R/B45 2903 TV-Halterung mit Wandbefestigungsplatte und Holzblende Repeater 91195 Wandbordbeleuchtung B165 8189 2x Wandbordbeleuchtung B75 à 8936 Hochgl. Front (21578) 91349 Hochgl. Front (21579) 91343 Hochgl. Korpus + Front (21578) 91952 Hochgl. Korpus + Front (21579) 91902 Hochgl. Front 6R/B90 (21580) 91236 2x Hochgl. Wandbord B75 à 91307 Hochgl. Wandbord B165 91313 Schubkasteneinteilung Seite 111 Funkfernbedienung Seite 113			
B: 239,6 x 356,7 cm H: 250,0 cm T: 48,7 cm							

	21586				20079 20080	(VZ) (VZ)	
V 21586 bestehend aus: 21288, 4x 1599, 1475, 3x 4259S, 20x 4259, 1530, 2934	mögliches Zubehör: 1er Set LED-Strahler 8942 3er Set Glask.-Bel. (Line) B45 8954 Indirekte LED Korpusbel. 4R 92470 Spiegelrückwand 4R/B45 2899 Hochgl. Front 91339 Hochgl. Korpus + Front 91895 Funkfernbedienung Seite 113			V 20079 bestehend aus: 9391, 8924, 20080, 2x 21434 (RK) Rahmen in Frontausführung (KK) Rahmen in Korpusausführung	mögliches Zubehör: 3x 1er Set LED-Strahler à 8942 2er Set Glask.-Bel. (Line) B60 8958 2x 1er Set Glask.-Bel. (Line) B37,5 à 8947 Indirekte LED Korpusbel. 3R 92468 2x Indirekte LED Korpusbel. 1,5R à 92465 Spiegelrückwand 3R/B60 2897 2x Spiegelrückwand 1,5R/B37,5 à 8993 TV-Halterung mit Wandbefestigungsplatte und Holzblende Repeater 91195 Wandbordbeleuchtung B180 8189 2x LED-Hängeelementbel. B37,5 à 8937 Hochgl. Front 91995H Hochgl. Korpus + Front 91346 Hochgl. Wandbord B180 91950 Hochgl. Holzblende 91314 Funkfernbedienung 91877 Seite 113		
B: 290,0 x 77,1 cm H: 250,0 cm T: 48,7 cm				B: 285,0 cm H: 218,3 cm T: 48,7 cm			

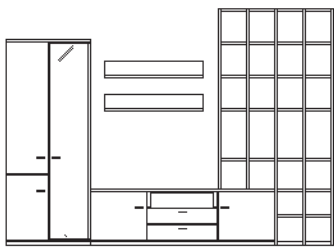

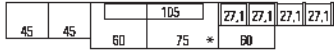
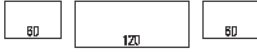
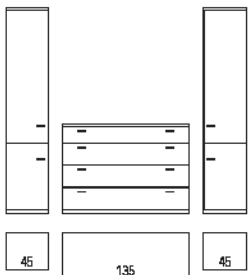
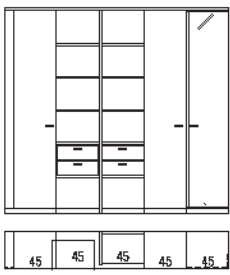

Alle Vorschläge preisgleich auch gespiegelt erhältlich, Vorschlagsnummer mit Anhang "G" angeben

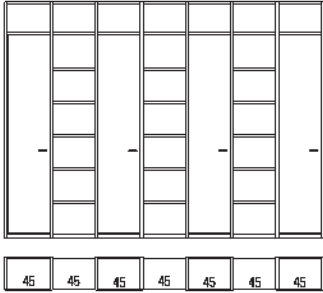
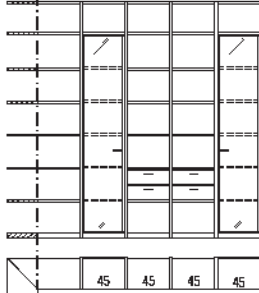
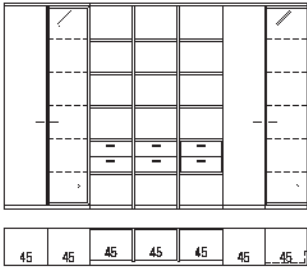
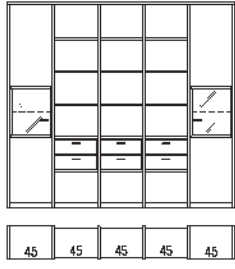
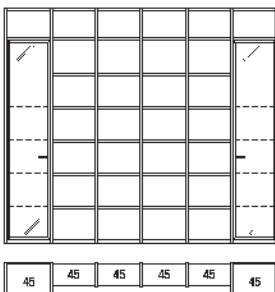
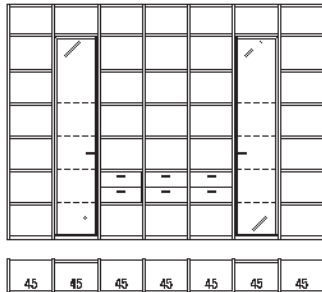
Beschreibung + Maße		Artikel	PG 1	PG 2	Beschreibung + Maße		Artikel	PG 1	PG 2
 <p>* Vorschlag mit Gerätenische (Abb.)</p> <p>* Vorschlag mit Klappe</p> <p>* Sideboard mit Gerätenische</p> <p>* Sideboard mit Klappe</p>		<p>20075</p> <p>20076</p> <p>20066</p> <p>20078</p>	(VZ)	(VZ)			6693		
									
<p>V 20075 bestehend aus: 1540, 1533, 20066, 2x 8919, 3x 1599, 2x 1475, 2x 4259S, 24x 4259</p> <p>V 20076 bestehend aus: 1540, 1533, 20078, 2x 8919, 3x 1599, 2x 1475, 2x 4259S, 24x 4259</p>		<p>mögliches Zubehör:</p> <p>1er Set LED-Strahler 8942</p> <p>5er Set Glask.-Bel. (Line) B45 8956</p> <p>Indirekte LED Korpusbel. 6R 92474</p> <p>Spiegelrückwand 6R/B45 2903</p> <p>2x Wandbordbeleuchtung B105 à 8932</p> <p>Höhenverstellung 1457</p> <p>Hochgl. Front 91344</p> <p>Hochgl. Korpus + Front 91903</p> <p>2x Hochgl. Wandbord B105 à 91309</p> <p>Funkfernbedienung Seite 113</p>			<p>V 6693 bestehend aus: 6663, 6762, 6664</p> <p>(RK) Rahmen in Frontausführung</p> <p>(KK) Rahmen in Korpusausführung</p>		<p>mögliches Zubehör:</p> <p>2x 1er Set LED-Strahler à 8942</p> <p>2x 1er Set Glask.-Bel. (Line) B60 à 8957</p> <p>2x Indirekte LED Korpusbel. 1,5R à 92465</p> <p>2x Spiegelrückwand 1,5R/B60 à 8989</p> <p>Hochgl. Front 91343</p> <p>Hochgl. Korpus + Front 91901</p> <p>Funkfernbedienung Seite 113</p>		
<p>lichte Breite TV 135,0 cm</p> <p>B: 347,9 cm H: 250,0 cm T: 48,7 cm</p>					<p>Gesamtbreite: ca. 270,0 cm</p> <p>B: 60,0/120,0/60,0 cm H: 218,3 cm T: 48,7 cm</p>				
		21850					<p>Mit Passblende Breite: 252,9 cm (25/45/45/45/45/45) (Abb.)</p> <p>Ohne Passblende Breite: 227,9 cm (45/45/45/45/45)</p>	21830	21831
<p>V 21850 bestehend aus: 1540, 29200, 1541</p>		<p>mögliches Zubehör:</p> <p>Hochgl. Front 91343</p> <p>Hochgl. Korpus + Front 91901</p>			<p>V 21830 bestehend aus: 2x 1538, 2927, 2x 1519, 2x 1559S, 10x 1559, 2x 3129</p> <p>V 21831 bestehend aus: 2x 1538, 2927, 2x 1519, 2x 1559S, 10x 1559, 2x 3129</p>		<p>mögliches Zubehör:</p> <p>1er Set LED-Strahler 8942</p> <p>5er Set Glask.-Bel. (Line) B45 8956</p> <p>Spiegelrückwand 6R/B45 2903</p> <p>Hochgl. Front (V21830) 91399</p> <p>Hochgl. Front (V21831) 91344</p> <p>Hochgl. Korpus + Front (V21830) 91902</p> <p>Hochgl. Korpus + Front (V21831) 91901</p> <p>Vollauszug Seite 109</p> <p>Funkfernbedienung Seite 113</p>		
<p>Gesamtbreite: ca. 255,0 cm</p> <p>B: 45,0/135,0/45,0 cm H: 218,3 cm T: 48,7 cm</p>					<p>H: 218,3 cm T: 39,1 cm</p>				

Alle Vorschläge preisgleich auch gespiegelt erhältlich, Vorschlagsnummer mit Anhang "G" angeben

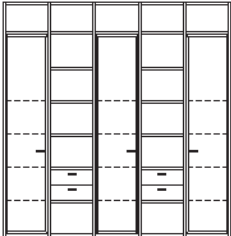
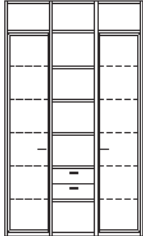
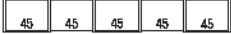
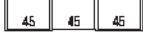
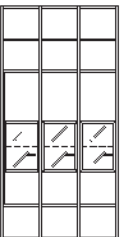
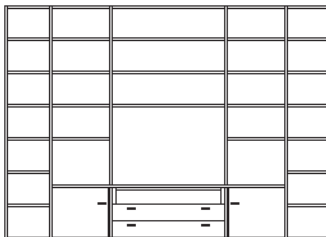
Beschreibung + Maße	Artikel	PG 1	PG 2	Beschreibung + Maße	Artikel	PG 1	PG 2
 <p>V 21147 bestehend aus: 7x 1546, 3x 1559S, 25x 1559, 4x 1538W</p> <p>mögliches Zubehör: 8x Höhenverstellung Hochgl. Front</p>	21147			 <p>V 21148 bestehend aus: 3063, 7x 3060, 5x 1546, 1532W, 2x 1559S, 16x 1559, 2x 1519, 1533W</p> <p>mögliches Zubehör: 2x 1er Set LED-Strahler 2x 5er Set Glask.-Bel. (Line) B45 2x Indirekte LED Korpusbel. 6R 2x Spiegelrückwand 6R/B45 5x Höhenverstellung 10x LED-Holzbodenbel. B45 Hochgl. Front Funkfernbedienung</p>	21148		
B: 338,2 cm H: 250,0 cm T: 35,0 cm				B: 77,1 cm x 271,6 cm H: 250,0 cm T: 35,0 cm			
 <p>V 6742 bestehend aus: 2x 1538, 1533, 2x 1545, 3x 1559S, 15x 1559, 3x 1519, 3x 3129, 2927</p> <p>mögliches Zubehör: 2x 1er Set LED-Strahler 2x 5er Set Glask.-Bel. (Line) B45 Indirekte LED Korpusbel. 6R 2x Spiegelrückwand 6R/B45 2x Höhenverstellung Hochgl. Front Hochgl. Korpus + Front Funkfernbedienung</p>	6742	(VZ)	(VZ)	 <p>V 21851 bestehend aus: 6x 1545, 6661W, 3x 1559S, 15x 1559, 3x 3129, 3x 1519, 6662W</p> <p>mögliches Zubehör: 2x 1er Set LED-Strahler 2x 1er Set Glask.-Bel. (Line) B45 2x Indirekte LED Korpusbel. 1,5R 2x Spiegelrückwand 1,5R/B45 Hochgl. Front Funkfernbedienung</p>	21851		
B: 320,8 cm H: 218,3 cm T: 39,1 cm				B: 242,4 cm H: 218,3 cm T: 35,6 cm			
 <p>V 9212 bestehend aus: 4x 1546, 3x 1599, 4x 1453S, 1532W, 1533W, 2x 1559, 28x 1453</p> <p>mögliches Zubehör: 2x 1er Set LED-Strahler 2x 5er Set Glask.-Bel. (Line) B45 2x Indirekte LED Korpusbel. 6R 2x Spiegelrückwand 6R/B45 Hochgl. Front Funkfernbedienung</p>	9212			 <p>V 21097 bestehend aus: 8x 1546, 5x 1559S, 37x 1559, 1532W, 1533W, 3x 1519</p> <p>mögliches Zubehör: 2x 1er Set LED-Strahler 2x 5er Set Glask.-Bel. (Line) B45 2x Indirekte LED Korpusbel. 6R 2x Spiegelrückwand 6R/B45 Hochgl. Front Hochgl. Korpus + Front Funkfernbedienung</p>	21097		
B: 290,3 cm H: 250,0 cm T: 35,0 cm				B: 338,2 cm H: 250,0 cm T: 35,0 (39,1) cm			

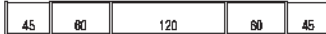
Alle Vorschläge preisgleich auch gespiegelt erhältlich, Vorschlagsnummer mit Anhang "G" angeben

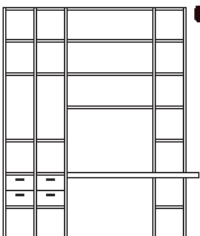
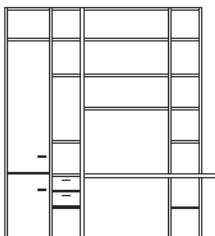
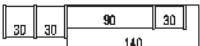
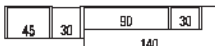
Beschreibung + Maße		Artikel	PG 1	PG 2	Beschreibung + Maße		Artikel	PG 1	PG 2		
		21104	(VZ)	(VZ)			21900	(VZ)	(VZ)		
											
V 21104 bestehend aus: 6x 1546, 2x 1559S, 17x 1559, 2x 1519, 2x 1532W, 1533W		mögliches Zubehör: 3x 1er Set LED-Strahler à 8942 3x 5er Set Glask.-Bel. (Line) B45 à 8956 3x Indirekte LED Korpusbel. 6R à 92474 3x Spiegelrückwand 6R/B45 à 2903 6x Höhenverstellung à 1457 9x LED-Holzbodenbel. B45 à 2122 Hochgl. Front 91344 Funkfernbedienung Seite 113		V 21900 bestehend aus 4x 1546, 1559S, 9x 1559, 1519, 1532W, 1533W		mögliches Zubehör: 2x 1er Set LED-Strahler à 8942 2x 5er Set Glask.-Bel. (Line) B45 à 8956 2x Indirekte LED Korpusbel. 6R à 92474 2x Spiegelrückwand 6R/B45 à 2903 4x Höhenverstellung à 1457 Hochgl. Front 91339 Funkfernbedienung Seite 113		B: 242,4 cm H: 250,0 cm T: 35,0 cm		B: 146,6 cm H: 250,0 cm T: 35,0 cm	
		20090					20081				
											
6-Raster Höhe mit Zwischenbauhängeelementen in Breite: 37,5 cm		20090									
											
mit Zwischenbauhängeelementen in Breite: 45,0 cm		20091									
											
7-Raster Höhe mit Zwischenbauhängeelementen in Breite: 37,5 cm (Abb.)		6734									
mit Zwischenbauhängeelementen in Breite: 45,0 cm		21098									
V 20090/6734 bestehend aus: 4x 1545/1546, 3x 6678, 3/6x 6677, 3x 6669		mögliches Zubehör: 3er Set LED-Strahler 8944 3x 1er Set Glask.-Bel. (Line) B37,5 à 8947		V 20081 bestehend aus: 4x 1546, 2x 1545, 2x 1559S, 14x 1559, 10x 1581, 4x 1589, 6749, 21269, 6750, 2x 1292		mögliches Zubehör: 4x Höhenverstellung à 1457 Hochgl. Front 91336 Hochgl. Korpus + Front 91895		B: 124,1 (146,6) cm H: 215,7 (250,0) cm T: 35,0 cm		B: 347,5 cm H: 250,0 cm T: 48,7 cm	
V 20091/21098 bestehend aus: 4x 1545/1546, 3x 1559S, 3/6x 1559, 3x 6671		3x Spiegelrückwand 1,5R/B37,5 à 8993 3x 1er Set Glask.-Bel. (Line) B45 à 8952 3x Spiegelrückwand 1,5R/B45 à 8913 3x Indirekte LED Korpusbel. 1,5R à 92465 4x Höhenverstellung à 1457 Hochgl. Front 91332 Funkfernbedienung Seite 113									
(RK) Rahmen in Frontausführung (KK) Rahmen in Korpusausführung											
		20092	(VZ)	(VZ)			20083				
											
V 20092 bestehend aus: 3x 1545, 2x 1475, 2x 1558S, 1480S, 10x 1558, 5x 1480, 3x 1481, 2x 1518, 21288		mögliches Zubehör: 5x Höhenverstellung à 1457 2x Hochgl. Front 1R/B45 à 91210		V 20083 bestehend aus: 3x 1546, 2x 1599, 1540W, 1559, 1558S, 6x 1558, 1518, 21288, 4x 1481, 1480S, 6x 1480		mögliches Zubehör: Einbau LED-Beleuchtung B90,0 90196 Touchdimmer 90198 5x Höhenverstellung à 1457 Hochgl. Front 91331 Funkfernbedienung Seite 113		B: 208,7 cm H: 215,7 (250,0) cm T: 48,7 cm		B: 223,7 cm H: 250,0 cm T: 48,7 cm	

Alle Vorschläge preisgleich auch gespiegelt erhältlich, Vorschlagsnummer mit Anhang "G" angeben

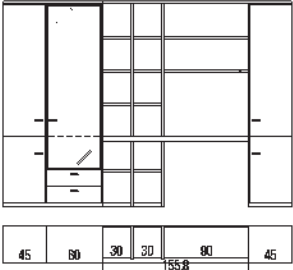
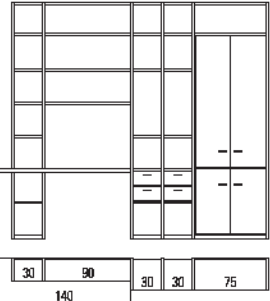
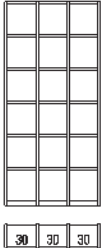
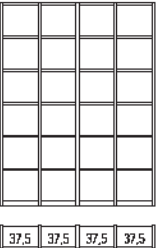
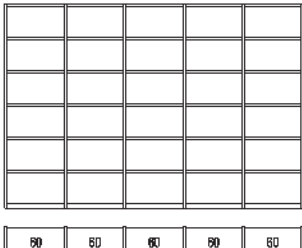
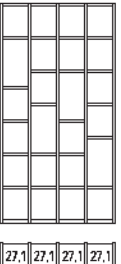
Beschreibung + Maße	Artikel	PG 1	PG 2	Beschreibung + Maße	Artikel	PG 1	PG 2
 <p>V 21292 bestehend aus: 21195, 2x 1545, 2x 1558S, 8x 1558, 2x 3128, 2x 1560, 3132, 21221, 1541</p> <p>mögliches Zubehör: 1er Set LED-Strahler 8942 4er Set Glask.-Bel. (Line) B60 8960 Indirekte LED Korpusbel. 5R 92472 Spiegelrückwand 5R/B60 8054 Einbau LED-Beleuchtung B90,0 90196 Touchdimmer 90198 Hochgl. Front 91342 Hochgl. Korpus + Front 91898 Funkfernbedienung Seite 113</p> <p>B: 305,8 cm H: 218,3 cm T: 48,7 cm</p>	21292	(VZ)	(VZ)	 <p>V 20087 bestehend aus: 21288, 2x 1599, 1480S, 6x 1480, 4x 1481, 4x 1545, 2x 1558S, 12x 1558, 2x 1518, 2858, 2890W</p> <p>mögliches Zubehör: 2er Set LED-Strahler 8943 Einbau LED-Beleuchtung B90,0 90196 Touchdimmer 90198 Kabelkanal für Wangen 90080 Hochgl. Front 91338 Funkfernbedienung Seite 113</p> <p>B: 286,6 cm H: 250,0 cm T: 48,7 cm</p>	20087	(VZ)	(VZ)
 <p>Tiefe: 25,4 cm Breite: 101,6 cm (30/30/30) (Abb.) 21857 Breite: 134,5 cm (30/30/30/30) 21858 Breite: 167,4 cm (30/30/30/30/30) 21859</p> <p>Tiefe: 35,0 cm Breite: 101,6 cm (30/30/30) 21860 Breite: 134,5 cm (30/30/30/30) 21861 Breite: 167,4 cm (30/30/30/30/30) 21862</p> <p>V 21857 bestehend aus: 4x 1475, 3x 1480S, 18x 1480</p> <p>mögliches Zubehör: Deckenverspanner à 1456 Höhenverstellung à 1457</p> <p>H: 215,7 cm</p>				 <p>Tiefe: 25,4 cm Breite: 124,1 cm (37,5/37,5/37,5) 21869 Breite: 164,5 cm (37,5/37,5/37,5/37,5) (Abb.) 21870 Breite: 204,9 cm (37,5/37,5/37,5/37,5/37,5) 21871</p> <p>Tiefe: 35,0 cm Breite: 124,1 cm (37,5/37,5/37,5) 21872 Breite: 164,5 cm (37,5/37,5/37,5/37,5) 21873 Breite: 204,9 cm (37,5/37,5/37,5/37,5/37,5) 21874</p> <p>V 21870 bestehend aus: 5x 1475, 4x 21042, 24x 21041</p> <p>mögliches Zubehör: Deckenverspanner à 1456 Höhenverstellung à 1457</p> <p>H: 215,7 cm</p>			
 <p>Tiefe: 25,4 cm Breite: 191,6 cm (60/60/60) 21893 Breite: 254,5 cm (60/60/60/60) 21894 Breite: 317,4 cm (60/60/60/60/60) (Abb.) 21895</p> <p>Tiefe: 35,0 cm Breite: 191,6 cm (60/60/60) 21896 Breite: 254,5 cm (60/60/60/60) 21897 Breite: 317,4 cm (60/60/60/60/60) 21898</p> <p>V 21895 bestehend aus: 6x 1475, 5x 1580S, 30x 1580</p> <p>mögliches Zubehör: Deckenverspanner à 1456 Höhenverstellung à 1457</p> <p>H: 215,7 cm</p>				 <p>mögliches Zubehör: 4er Set LED-Strahler 8945 4x Kabelkanal für Wangen à 90080 5x Deckenverspanner à 1456 5x Höhenverstellung à 1457 Funkfernbedienung Seite 113</p> <p>V 20084 bestehend aus: 5x 1599, 4x 4259S, 24x 4259</p> <p>B: 122,9 cm H: 233,3 cm T: 25,4 cm</p>	20084		



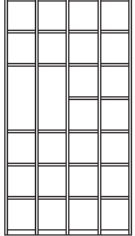
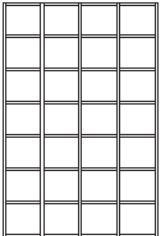
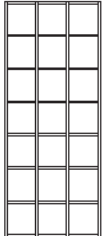
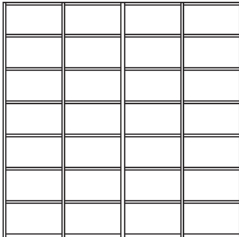
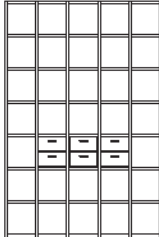

Cremona

gültig ab 01.01.2024
Vorschläge ohne Füße



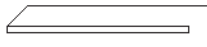

Alle Vorschläge preisgleich auch gespiegelt erhältlich, Vorschlagsnummer mit Anhang "G" angeben

Beschreibung + Maße		Artikel	PG 1	PG 2	Beschreibung + Maße		Artikel	PG 1	PG 2
	Tiefe: 25,4 cm Breite: 68,7 cm (30/30) (Abb.)	21975				Tiefe: 25,4 cm Breite: 101,6 cm (30/30/30) Breite: 134,5 cm (30/30/30/30) (Abb.)	21901 9219		
	Tiefe: 35,0 cm Breite: 68,7 cm (30/30)	21973				Tiefe: 35,0 cm Breite: 101,6 cm (30/30/30) Breite: 134,5 cm (30/30/30/30)	21902 21912		
V 21975 bestehend aus: 3x 1599, 2x 1480S, 12x 1480	mögliches Zubehör: 3x Deckenverspanner à 1456 3x Höhenverstellung à 1457				V 21901 bestehend aus: 4x 1599, 3x 1480S, 19x 1480	mögliches Zubehör: Deckenverspanner à 1456 Höhenverstellung à 1457			
V 21973 bestehend aus: 3x 1546, 2x 1558S, 12x 1558					V 9219 bestehend aus: 5x 1599, 4x 1480S, 26x 1480				
					V 21902 bestehend aus: 4x 1546, 3x 1558S, 19x 1558				
					V 21912 bestehend aus: 5x 1546, 4x 1558S, 26x 1558				
H: 250,0 cm					H: 250,0 cm				
	Tiefe: 25,4 cm Breite: 124,1 cm (37,5/37,5/37,5)	21863				Tiefe: 25,4 cm Breite: 101,6 cm (30/30/30) (Abb.)	21590		
	Breite: 164,5 cm 21864 (37,5/37,5/37,5/37,5) (Abb.) Breite: 204,9 cm 21865 (37,5/37,5/37,5/37,5)					Tiefe: 35,0 cm Breite: 101,6 cm (30/30/30/30)	21854		
	Tiefe: 35,0 cm Breite: 124,1 cm (37,5/37,5/37,5)	21866			Breite: 134,5 cm (30/30/30/30)	21855			
	Breite: 164,5 cm 21867 (37,5/37,5/37,5/37,5) Breite: 204,9 cm 21868 (37,5/37,5/37,5/37,5)				Breite: 167,4 cm (30/30/30/30/30)	21856			
V 21864 bestehend aus: 5x 1599, 4x 21042, 28x 21041	mögliches Zubehör: Deckenverspanner à 1456 Höhenverstellung à 1457				V 21590 bestehend aus: 4x 1599, 3x 1480S, 21x 1480	mögliches Zubehör: Deckenverspanner à 1456 Höhenverstellung à 1457			
H: 250,0 cm					H: 250,0 cm				
	Tiefe: 25,4 cm Breite: 191,6 cm (60/60/60)	21887				NEU Höhe: 6 Raster Höhe: 7 Raster (Abb.)	20093 3036		
	Breite: 254,5 cm (60/60/60/60) 21888 (Abb.) Breite: 317,4 cm (60/60/60/60/60) 21889					Tiefe: 35,0 cm Breite: 191,6 cm (60/60/60)	21890		
	Breite: 254,5 cm (60/60/60/60) 21891 Breite: 317,4 cm (60/60/60/60/60) 21892				Breite: 254,5 cm (60/60/60/60)	21891			
	Breite: 317,4 cm (60/60/60/60/60) 21892				Breite: 317,4 cm (60/60/60/60/60)	21892			
V 21889 bestehend aus: 6x 1599, 5x 1580S, 35x 1580	mögliches Zubehör: Deckenverspanner à 1456 Höhenverstellung à 1457				V 20093 bestehend aus: 2x 1475, 4x 1545, 2x 1480S, 12x 1480, 3x 1558S, 18x 1558, 3x 1518	mögliches Zubehör: 6x Höhenverstellung à 1457 3x Hochgl. Front 1R/B45 à 91210			
					V 3036 bestehend aus: 2x 1599, 4x 1546, 2x 1480S, 14x 1480, 3x 1558S, 21x 1558, 3x 1518				
H: 250,0 cm					B: 167,4 cm H: 215,7 (250,0) cm T: 35,0 cm				

für Wangentiefe 25,4 cm

Beschreibung + Maße		Artikel	PG 1	PG 2	Beschreibung + Maße		Artikel	PG 1	PG 2
 <p>Wange – Positionsbohrung im Modellraster – Aussen- und Mittelwange werden kommissionsorientiert gebohrt – bauseitige Befestigung zwingend erforderlich</p> <p>Höhe: 215,7 cm (6R) 1475 Höhe: 250,0 cm (7R) 1599 Höhe: 260,0 cm 3065 Höhe bis max. 427,7 cm 66022</p> <p>(Wunschmaß bitte angeben, Überlänge Wangen werden grundsätzlich auf der Höhe 215,7 cm geteilt)</p> <p>Raumteilerberechnung s. Seite 119</p> <p>Fertigung als Aufsatzwange, nicht bodenstehende Wange oder Wangenlösung im Überbau gegen Berechnung s. Seite 119.</p> <p>Höhenkürzung 2887 Kopfkante 93563 Wangen bis 190,0 cm inkl. Kopfkante (ohne Aufpreis)</p> <p>T: 25,4 cm Stärke: 2,9 cm</p>					 <p>Sockelboden Breite: 27,1 cm 4259S Breite: 30,0 cm 1480S Breite: 37,5 cm 21042 Breite: 45,0 cm 1453S NEU Breite: 52,5 cm 88758 Breite: 60,0 cm 1580S Breite: 75,0 cm 2857S Breite: 90,0 cm 21338</p> <p>T: 24,3 cm (inkl. 1,5 cm Bodenrücksprung) Stärke: 4,5 cm inkl. Sockelleiste</p>				
	 <p>Wange 3067 Höhe min. 30,0 cm (Preis pro angefangene 10,0 cm) bis Höhe 190,0 cm inkl. Kopfkante</p> <p>T: 25,4 cm Stärke: 2,9 cm</p>					 <p>Zwischenbauboden Breite: 27,1 cm 4259 Breite: 30,0 cm 1480 Breite: 37,5 cm 21041 Breite: 45,0 cm 1453 NEU Breite: 52,5 cm 88757 Breite: 60,0 cm 1580 Breite: 75,0 cm 2857 Breite: 90,0 cm 1481 Breite: 105,0 cm 80430 Breite: 120,0 cm 1482 Breite: max. 200 cm 2884 (Preis pro angefangene 10,0 cm) (ab 100,0 cm Tischlerplatte)</p> <p>ab 130,0 cm standardmäßig zusätzlicher Wandbefestigungsbeschlag im Lieferumfang enthalten!</p> <p>T: 24,3 cm (inkl. 1,5 cm Bodenrücksprung) Stärke: 2,6 cm</p>			
 <p>Abdeckblatt (durchgehend)</p> <p>Breite: 27,1 cm 21153 Breite: 30,0 cm 3119 Breite: 37,5 cm 21154 Breite: 45,0 cm 3120 NEU Breite: 52,5 cm 89161 Breite: 60,0 cm 3121 Breite: 75,0 cm 3122 Breite: 90,0 cm 3123 Breite: 105,0 cm 21043 Breite: 120,0 cm 3124 Breite: max. 270 cm 3126 (Preis pro angefangene 10,0 cm) (ab 100,0 cm Tischlerplatte)</p> <p>einzelne Bodenbreite berechnen! Wangenstärke wird automatisch zugegeben.</p> <p>T: 26,0 cm Stärke: 2,6 cm</p>									

für Wangentiefe 35,0 cm





Beschreibung + Maße		Artikel	PG 1	PG 2	Beschreibung + Maße		Artikel	PG 1	PG 2
 <p>Wange – Positionsbohrung im Modellraster – Aussen- und Mittelwange werden kommissionsorientiert gebohrt – bauseitige Befestigung zwingend erforderlich</p> <p>Höhe: 215,7 cm (6R) 1545 Höhe: 250,0 cm (7R) 1546 Höhe: 260,0 cm 3066 Höhe bis max. 427,7 cm 66023 (Wunschmaß bitte angeben, Überlange Wangen werden grundsätzlich auf der Höhe 215,7 cm geteilt)</p> <p>Raumteilerberechnung s. Seite 119</p> <p>Fertigung als Aufsatzwange, nicht bodenstehende Wange oder Wangenlösung im Überbau gegen Berechnung s. Seite 119.</p> <p>Höhenkürzung 2887 Kopfkante 93563 Wangen bis 190,0 cm inkl. Kopfkante (ohne Aufpreis)</p> <p>T: 35,0 cm Stärke: 2,9 cm</p>				 <p>Sockelboden Breite: 27,1 cm Breite: 30,0 cm Breite: 37,5 cm Breite: 45,0 cm NEU Breite: 52,5 cm Breite: 60,0 cm Breite: 75,0 cm Breite: 90,0 cm</p> <p>T: 33,9 cm (inkl. 1,5 cm Bodenrücksprung) Stärke: 4,5 cm inkl. Sockelleiste</p>					
					 <p>Zwischenbauboden Breite: 27,1 cm Breite: 30,0 cm Breite: 37,5 cm Breite: 45,0 cm NEU Breite: 52,5 cm Breite: 60,0 cm Breite: 75,0 cm Breite: 90,0 cm Breite: 105,0 cm Breite: 120,0 cm Breite: max. 200 cm (Preis pro angefangene 10,0 cm) (ab 100,0 cm Tischlerplatte)</p> <p>ab 130,0 cm standardmäßig zusätzlicher Wandbefestigungsbeschlag im Lieferumfang enthalten!</p> <p>T: 33,9 cm (inkl. 1,5 cm Bodenrücksprung) Stärke: 2,6 cm</p>				
 <p>Abdeckblatt (durchgehend) Breite: 27,1 cm 3127 Breite: 30,0 cm 3128 Breite: 37,5 cm 21155 Breite: 45,0 cm 3129 NEU Breite: 52,5 cm 89162 Breite: 60,0 cm 3130 Breite: 75,0 cm 3131 Breite: 90,0 cm 3132 Breite: 105,0 cm 21044 Breite: 120,0 cm 3133 Breite: max. 270 cm 3135 (Preis pro angefangene 10,0 cm) (ab 100,0 cm Tischlerplatte)</p> <p>einzelne Bodenbreite berechnen! Wangenstärke wird automatisch zugegeben.</p> <p>Abdeckblätter für Korpusstiefe 48,7 cm +30%</p> <p>T: 35,6 cm Stärke: 2,6 cm</p>									

Cremona



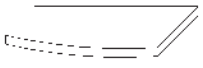

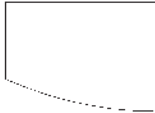
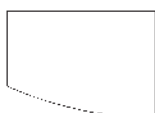
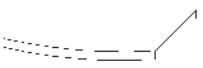
gültig ab 01.01.2024

Wangensystem

Zwischenbauböden für Tiefe 25,4 / 35,0 cm

Beschreibung + Maße	Artikel	PG 1	PG 2	Beschreibung + Maße	Artikel	PG 1	PG 2
 <p>Zwischenbauboden Breite: 30,0 cm links abgerundet Breite: 30,0 cm rechts abgerundet</p>	1483 1484			 <p>Sockelboden Breite: 30,0 cm links abgerundet Breite: 30,0 cm rechts abgerundet</p>	1483S 1484S		
 <p>Breite: 45,0 cm links abgerundet Breite: 45,0 cm rechts abgerundet</p>	1454 1455			 <p>Breite: 45,0 cm links abgerundet Breite: 45,0 cm rechts abgerundet</p>	1454S 1455S		
<p>T: 24,3/33,9 cm (inkl. 1,5 cm Bodenrücksprung) Stärke: 2,6 cm</p>				<p>T: 24,3/33,9 cm (inkl. 1,5 cm Bodenrücksprung) Stärke: 4,5 cm inkl. Sockelleiste</p>			
 <p>Abdeckblatt Breite: 30,0 cm links abgerundet Breite: 30,0 cm rechts abgerundet</p>	3141 3142						
 <p>Breite: 45,0 cm links abgerundet Breite: 45,0 cm rechts abgerundet</p>	3143 3144						
<p>T: 26,0/35,6 cm Stärke: 2,6 cm</p>							

Wangen-Eckzwischenbauböden

Beschreibung + Maße	Artikel	PG 1	PG 2	Beschreibung + Maße	Artikel	PG 1	PG 2
 <p>Zwischenbauboden für Tiefe: 25,4 cm für Tiefe: 35,0 cm (inkl. 1,5 cm Bodenrücksprung)</p>	3059 3060			 <p>Sockelboden für Tiefe: 25,4 cm für Tiefe: 35,0 cm (inkl. 1,5 cm Bodenrücksprung)</p>	3062 3063		
<p>Schenkelmaß: 77,1 cm x 77,1 cm Stärke: 2,6 cm</p>				<p>Schenkelmaß: 77,1 cm x 77,1 cm Stärke: 4,5 cm inkl. Sockelleiste</p>			
 <p>Abdeckblatt für Tiefe: 25,4 cm für Tiefe: 35,0 cm</p>	6721 3061			 <p>Eckleiste bis Höhe 260,0 cm</p>	3064		
<p>Schenkelmaß: 77,1 cm x 77,1 cm T: 26,0/35,6 cm Stärke: 2,6 cm</p>							

Regal-Zwischenbaueckelement

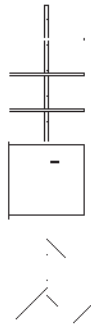
Beschreibung + Maße	Artikel	PG 1	PG 2	Beschreibung + Maße	Artikel	PG 1	PG 2
 <p>Zwischenbaueckelement 2 Holztüren, 1 Einlegeboden, 3 Zwischenbauböden, 1 Eckleiste Schenkelmaß: 77,1 x 77,1 cm</p> <p>Regalbodentiefe 33,9 cm Elementtiefe 39,1 cm</p>	3058						
<p>Bei Bauhöhe >6 Raster zusätzlichen Boden oder Abdeckblatt berücksichtigen!</p> <p>H: 215,7 cm</p>							

TV-Rückwand

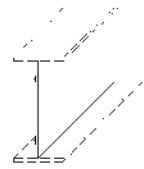

Beschreibung + Maße	Artikel	PG 1	PG 2	Beschreibung + Maße	Artikel	PG 1	PG 2
---------------------	---------	------	------	---------------------	---------	------	------

TV-Rückwand zum Einbau zwischen zwei Zwischenbauböden inkl. Kabeldurchlass				TV-Einteilung - Maßdetails			
Breite: 105,0 cm							
Höhe: 67,8 cm	79476						
Höhe: 85,4 cm	79477						
Breite: 120,0 cm							
Höhe: 67,8 cm	79478						
Höhe: 85,4 cm	79479						
Rückwand nach Maß (Preis pro m²) Mindestpreis	31058						

max. Breite: 210,0 cm
max. Höhe: 140,0 cm
ab 90,0 cm geteilt

mögliches Zubehör:			
TV-Halterung	90076		
TV-Halterung für Paneelmontage	91194		
Hochgl. TV-Rückwand	91876		
Hochgl. TV-Rückwand pro m²	91390		
Mindestpreis			

Stabilisierende Unterkonstruktion für die mittige TV-Montage ist im Preis enthalten!

Das Paneel kann max. um 10,0 cm nach hinten versetzt werden. Ab 2,0 cm Tiefenversatz werden die Standardbohrungen sichtbar!

individuelle Tiefe bis max. 10,0 cm
Bitte lichtetes Maß vor dem Paneel angeben!

Bei allen TV-Rückwänden sind nur unsere RMW TV-Halterungen möglich.

90045

T: 1,5 cm

Maßdetails

Positionsbohrung im Modellraster

angegebene Maße = Oberkante Boden

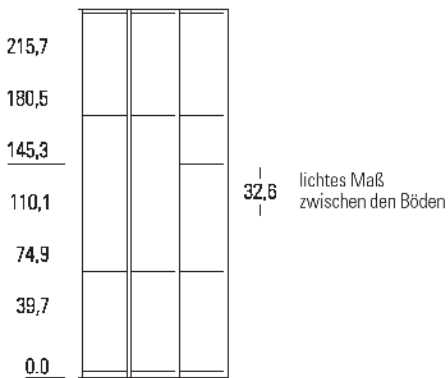







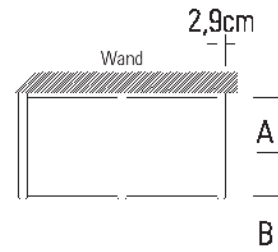

Grundriss

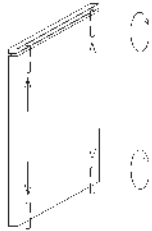
- 1,1 cm (B) Vorderkante Boden bis Vorderkante Wange
- 1,5 cm (A) Rücksprung des Bodens zur Hinterkante der Wange

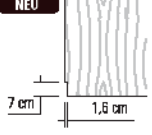
Die angegebenen Bodenmaße enthalten den Rücksprung von 1,5 cm zur Hinterkante der Wange.

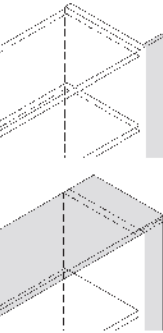
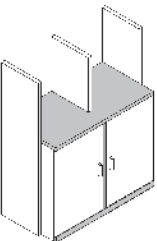

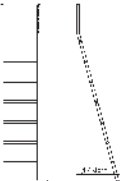
Zubehör

Beschreibung + Maße		Artikel	PG 1	PG 2	Beschreibung + Maße		Artikel	PG 1	PG 2
	Wangenzusatzbohrung durchgehende Lochreihe Abstand der Bohrungen je 3,2 cm Aufpreis pro Wange	2905				Höhenverstellung Deckenverspanner inkl. Höhenkürzung Zum Ausrichten und Spannen von raumhohen Wangen (Bitte lichte Raumhöhe angeben) Verstellbereich 0 bis 2,5 cm Aufpreis pro Wange	1457 1456		
	Kabelkanal für Wangen mit Dichtungsbürste, pro Wange nur 1x Kabelkanal möglich, Einbauposition (links oder rechts) angeben Aufpreis pro Wange (bei Bestellung von Wangenbodenbeleuchtung enthalten)	90080				Sockel-Ausklüfung H: 7,0 cm T: 1,6 cm (feste Maßvorgabe) Aufpreis pro Wange In Verbindung mit Rückwand für Regal-/Zwischenbau nicht möglich	94596		
	Rückwand für Regal-/Zwischenbau Breite: 27,1 cm 3054 Breite: 30,0 cm 1487 Breite: 37,5 cm 30087 Breite: 45,0 cm 1488 NEU Breite: 52,5 cm 89164 Breite: 60,0 cm 2113 Breite: 75,0 cm 9233 Maßanfertigung pro €/m ² 2859 Mindestpreis Kabeldurchlass 90518 Rückwände 3 bis 6 Raster preisgleich - unter 3 Raster und über 6 Raster Rückwand pro m ² berechnen					Passblende Ohne Abdeckblattverlängerung 6 Raster 79073 7 Raster 79075 Höhe: 260,0 cm 79076 Höhe bis max. 427,7 cm 79077 Mit Abdeckblattverlängerung 6 Raster 79081 7 Raster 79083 Höhe: 260,0 cm 79084 Höhe bis max. 427,7 cm 79085 Anpassbare Blende (25,0 cm), für die Wandseite wird eine Gegenleiste mitgeliefert. Preisgleich auch als Aufsatzblende möglich = Artikelnummer mit A ergänzen.			
	H: 215,7 cm Stärke: 1,5 cm								
	Vorsatzwange für Wangen Tiefe: 25,4 cm 1291 für Wangen Tiefe: 35,0 cm 1292					Schubkasteneinsatz Breite: 27,1 cm 2124 Breite: 30,0 cm 1518 Breite: 37,5 cm 93792 Breite: 45,0 cm 1519 Breite: 52,5 cm 89163 Breite: 60,0 cm 3053 Breite: 75,0 cm 2862 mögliches Zubehör: Hochgl. SK-Einsatz Tabelle C			Seite 117
	Anlegeleiter Metall, Alufarbig 8262 Breite unten 60,0 cm Breite oben 43,0 cm Höhe 195,8 cm					Büchertreppe zwischen Wangen planbar Breite: 30,0 cm 93208 Breite: 37,5 cm 93209 Breite: 45,0 cm 93210 NEU Breite: 52,5 cm 94020 Breite: 60,0 cm 93211 Breite: 75,0 cm 93212 Breite: 90,0 cm 93213 H: 8,5 cm T: 15,5 cm			

Cremona

gültig ab 01.01.2024

Wangensystem

Zubehör

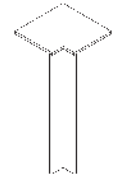

Ecke nicht nutzbar

einseitige Abdeckblatt-tiefenkürzung ohne Aufpreis

Eine Ausklinkung von max. 22,5 / 32,1 cm ist möglich. (Brandschutztechnische Auflagen müssen beachtet werden.)

Beschreibung + Maße	Artikel	PG 1	PG 2	Beschreibung + Maße	Artikel	PG 1	PG 2
Eckabdeckblatt inkl. Eckleiste Schenkelmaß: 32,5 cm x 32,5 cm Weiterbau mit einer Wange Tiefe 25,4 cm	90828						
Schenkelmaß: 42,1 cm x 42,1 cm Weiterbau mit einer Wange Tiefe 35,0 cm oder einem Korpuselement	91160						
Eckleiste (ohne Eckabdeckblatt) Weiterbau mit einer Wange Höhe 215,7 - 280,0 cm oder einem Korpuselement 6 Raster	93795						

Schreibplatten

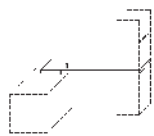

NEU

Beschreibung + Maße	Artikel	PG 1	PG 2
Tisch-/Schreibplatte für Korpus- und Wangen- zwischenbautrennung mit optionaler Abstützung Tiefe: 49,2 cm (Preis pro angefangene 10,0 cm) Mindestpreis	88531		
Tiefe: 60,0 cm (Preis pro angefangene 10,0 cm) Mindestpreis	88532		
Tiefe: 75,0 cm (inkl. Tiefenkürzung) (Preis pro angefangene 10,0 cm) Mindestpreis Min. 75,0 cm / Max. 270,0 cm	85905		

Distanzstück in Edelstahlfarbig oder Schwarz matt erhältlich

Wange (Fuß) kann links und/ oder rechts verwendet werden

Verstellbarkeit: 0-15 mm

Die Tisch-/Schreibplatte:
- wird innerhalb einer Regalplanung als Zwischenbauplatte auf Tablarträger gelegt und kann auf der gegenüberliegenden Seite mit Distanzstücken auf ein 1,25R Element mit Füßen oder ein 1,5R Element mit Sockel oder Sockelgleitern aufgelegt werden, bzw. erhält eine Wange
- wird mit Distanzstücken auf einem 1,25R Element mit Füßen oder einem 1,5R Element mit Sockel oder Sockelgleitern aufgelegt und erhält auf der gegenüberliegenden Seite eine Wange

H: 4,5 cm

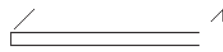

Beschreibung + Maße	Artikel	PG 1	PG 2
Schreibplatte/Ablage im Zwischenbau (Preis pro angefangene 10,0 cm) Mindestpreis	21221		
überstehend oder frei hängend (Preis pro angefangene 10,0 cm) Mindestpreis Mindestmaß 75,0 cm	21288		
mögliches Zubehör: Kabeldurchlass Kabelkanal und Kabeldurchlass (Nur im Zwischenbau möglich)	90518 90242		

Artikel 21221: Anschluss an Korpuselemente T39,1 cm und Wangen T35,0 cm im Zwischenbau. Freie Nischen bis 150,0 cm und Wangenunterstützung bis 240,0 cm. Ansonsten Artikel 21288 verwenden.

H: 4,5 cm T: 48,7 cm





Beschreibung + Maße	Artikel	PG 1	PG 2
Schreibplatte mit Blende frei hängend Breite: 75,0 cm	49111		
Breite: 90,0 cm	49001		
Breite: 105,0 cm	49002		
Breite: 120,0 cm	49003		
Breite: 135,0 cm	49004		
Breite: 150,0 cm	49005		
Breite: 165,0 cm	49006		
Breite: 180,0 cm	49007		
mögliches Zubehör: Kabeldurchlass	90518		

H: 49,9 cm T: 48,7 cm

Zwischenbauhängeelemente



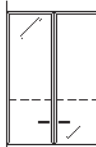

3 Raster, Höhe: 110,8 cm

zwischen Wangentiefe 35,0 cm oder Korpusenlementen planbar

Beschreibung + Maße		Artikel	PG 1	PG 2	Beschreibung + Maße		Artikel	PG 1	PG 2	
	Zwischenbauhängeelement 1 Holztür, 2 Einlegeböden					Zwischenbauhängeelement 1 Glastür, 2 Glasböden				
	Breite: 37,5 cm links (Abb.)	83396				Breite: 37,5 cm links (Abb.)	83398			
	Breite: 37,5 cm rechts	83397				Breite: 37,5 cm rechts	83399			
	Breite: 45,0 cm links (Abb.)	6701				Breite: 45,0 cm links (Abb.)	6705			
	Breite: 45,0 cm rechts	6702				Breite: 45,0 cm rechts	6706			
	Breite: 60,0 cm links (Abb.)	6703				Breite: 60,0 cm links (Abb.)	6707			
Breite: 60,0 cm rechts	6704			Breite: 60,0 cm rechts	6708					
					mögliches Zubehör: LED-Strahler Seite 113 LED-Glaskantenbeleuchtung Seite 114 Indirekte LED-Korpusbeleuchtung Seite 113 Spiegelrückwand Seite 110 2x LED-Holzbodenbeleuchtung à Seite 114 (Bei Holzbodenbeleuchtung keine Spiegelrückwand möglich)					
T: 35,0 cm					T: 35,0 cm					
	Zwischenbauhängeelement 2 Holztüren, 2 Einlegeböden					Zwischenbauhängeelement 2 Glastüren, 2 Glasböden				
	Breite: 75,0 cm	6709				Breite: 75,0 cm	6711			
	Breite: 90,0 cm	6710				Breite: 90,0 cm	6712			
					mögliches Zubehör: LED-Strahler Seite 113 LED-Glaskantenbeleuchtung Seite 114 Indirekte LED-Korpusbeleuchtung Seite 113 Spiegelrückwand Seite 110 2x LED-Holzbodenbeleuchtung à Seite 114 (Bei Holzbodenbeleuchtung keine Spiegelrückwand möglich)					
T: 35,0 cm					T: 35,0 cm					

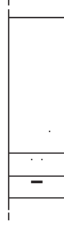
4 Raster, Höhe: 146,0 cm



zwischen Wangentiefe 35,0 cm oder Korpusenlementen planbar

Beschreibung + Maße		Artikel	PG 1	PG 2	Beschreibung + Maße		Artikel	PG 1	PG 2	
	Zwischenbauhängeelement 1 Holztür, 3 Einlegeböden					Zwischenbauhängeelement 2 Schubkästen, 1 Holztür, 2 Einlegeböden				
	Breite: 37,5 cm links (Abb.)	83400				Breite: 45,0 cm links (Abb.)	9234			
	Breite: 37,5 cm rechts	83401				Breite: 45,0 cm rechts	9235			
	Breite: 45,0 cm links (Abb.)	1582				Breite: 60,0 cm links (Abb.)	9343			
	Breite: 45,0 cm rechts	1583				Breite: 60,0 cm rechts	9344			
	Breite: 60,0 cm links (Abb.)	9347								
Breite: 60,0 cm rechts	9348									
T: 35,0 cm					T: 35,0 cm					
	Zwischenbauhängeelement 1 Holztür mit Glaseinsatz 1,5R, 2 Konstruktionsböden, 1 Einlegeboden, 1 Glasboden					Zwischenbauhängeelement 1 Glastür, 3 Glasböden				
	Breite: 37,5 cm links (Abb.)	6669				Breite: 37,5 cm links (Abb.)	83402			
	Breite: 37,5 cm rechts	6670				Breite: 37,5 cm rechts	83403			
	Breite: 45,0 cm links (Abb.)	6671				Breite: 45,0 cm links (Abb.)	1584			
	Breite: 45,0 cm rechts	6672				Breite: 45,0 cm rechts	1585			
	Breite: 60,0 cm links (Abb.)	6673				Breite: 60,0 cm links (Abb.)	9349			
Breite: 60,0 cm rechts	6674			Breite: 60,0 cm rechts	9350					
mögliches Zubehör: LED-Strahler Seite 113 LED-Glaskantenbeleuchtung Seite 114 Indirekte LED-Korpusbeleuchtung Seite 113 Spiegelrückwand Seite 110 LED-Holzbodenbeleuchtung Seite 114 (Bei Holzbodenbeleuchtung keine Spiegelrückwand möglich)				mögliches Zubehör: LED-Strahler Seite 113 LED-Glaskantenbeleuchtung Seite 114 Indirekte LED-Korpusbeleuchtung Seite 113 Spiegelrückwand Seite 110 2x LED-Holzbodenbeleuchtung à Seite 114 (Bei Holzbodenbeleuchtung keine Spiegelrückwand möglich)						
T: 35,0 cm					T: 35,0 cm					
	Zwischenbauhängeelement 2 Schubkästen, 1 Glastür, 2 Glasböden									
	Breite: 45,0 cm links (Abb.)	9236								
	Breite: 45,0 cm rechts	9237								
	Breite: 60,0 cm links (Abb.)	9345								
	Breite: 60,0 cm rechts	9346								
	mögliches Zubehör: LED-Strahler Seite 113 LED-Glaskantenbeleuchtung Seite 114 Indirekte LED-Korpusbeleuchtung Seite 113 Spiegelrückwand Seite 110 2x LED-Holzbodenbeleuchtung à Seite 114 (Bei Holzbodenbeleuchtung keine Spiegelrückwand möglich)									
T: 35,0 cm					T: 35,0 cm					

Zwischenbauhängeelemente

4 Raster, Höhe: 146,0 cm

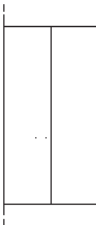

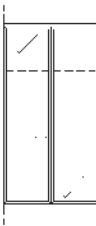
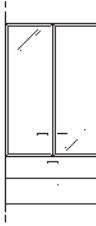

zwischen Wangentiefe 35,0 cm oder Korpusenlementen planbar

Beschreibung + Maße		Artikel	PG 1	PG 2	Beschreibung + Maße		Artikel	PG 1	PG 2
	<p>Zwischenbauhängeelement 2 Holztüren, 3 Einlegeböden</p> <p>Breite: 75,0 cm</p>	2918				<p>Zwischenbauhängeelement 2 Schubkästen, 2 Holztüren, 2 Einlegeböden</p> <p>Breite: 75,0 cm</p>	9239		
T: 35,0 cm					T: 35,0 cm				
	<p>Zwischenbauhängeelement 2 Glastüren, 3 Glasböden</p> <p>Breite: 75,0 cm</p> <p>mögliches Zubehör: LED-Strahler Seite 113 LED-Glaskantenbeleuchtung Seite 114 Indirekte LED-Korpusbeleuchtung Seite 113 Spiegelrückwand Seite 110 2x LED-Holzbodenbel. B75 à 2123 (Bei Holzbodenbeleuchtung keine Spiegelrückwand möglich)</p>					<p>Zwischenbauhängeelement 2 Schubkästen, 2 Glastüren, 2 Glasböden</p> <p>Breite: 75,0 cm</p> <p>mögliches Zubehör: LED-Strahler Seite 113 LED-Glaskantenbeleuchtung Seite 114 Indirekte LED-Korpusbeleuchtung Seite 113 Spiegelrückwand Seite 110 2x LED-Holzbodenbeleuchtung à Seite 114 (Bei Holzbodenbeleuchtung keine Spiegelrückwand möglich)</p>	9238		
T: 35,0 cm					T: 35,0 cm				

Zwischenbauhängeelemente

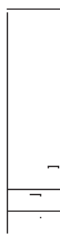
5 Raster, Höhe: 181,2 cm



zwischen Wangentiefe 35,0 cm oder Korpusenplanbar





Beschreibung + Maße		Artikel	PG 1	PG 2	Beschreibung + Maße		Artikel	PG 1	PG 2
	Zwischenbauhängeelement 1 Holztür, 4 Einlegeböden					Zwischenbauhängeelement 2 Schubkästen, 1 Holztür, 3 Einlegeböden			
	Breite: 37,5 cm links (Abb.)	83404				Breite: 45,0 cm links (Abb.)	9351		
	Breite: 37,5 cm rechts	83405				Breite: 45,0 cm rechts	9352		
	Breite: 45,0 cm links (Abb.)	9359				Breite: 60,0 cm links (Abb.)	9353		
	Breite: 45,0 cm rechts	9360				Breite: 60,0 cm rechts	9354		
	Breite: 60,0 cm links (Abb.)	9361							
	Breite: 60,0 cm rechts	9380							
									
T: 35,0 cm					T: 35,0 cm				
	Zwischenbauhängeelement 1 Glastür, 4 Glasböden					Zwischenbauhängeelement 2 Schubkästen, 1 Glastür, 3 Glasböden			
	Breite: 37,5 cm links (Abb.)	83406				Breite: 45,0 cm links (Abb.)	9355		
	Breite: 37,5 cm rechts	83407				Breite: 45,0 cm rechts	9356		
	Breite: 45,0 cm links (Abb.)	9362				Breite: 60,0 cm links (Abb.)	9357		
	Breite: 45,0 cm rechts	9363				Breite: 60,0 cm rechts	9358		
	Breite: 60,0 cm links (Abb.)	9364							
	Breite: 60,0 cm rechts	9365							
	mögliches Zubehör:					mögliches Zubehör:			
	LED-Strahler	Seite 113				LED-Strahler	Seite 113		
	LED-Glaskantenbeleuchtung	Seite 114				LED-Glaskantenbeleuchtung	Seite 114		
	Indirekte LED-Korpusbeleuchtung	Seite 113				Indirekte LED-Korpusbeleuchtung	Seite 113		
	Spiegelrückwand	Seite 110				Spiegelrückwand	Seite 110		
	2x LED-Holzbodenbeleuchtung →	Seite 114				2x LED-Holzbodenbeleuchtung →	Seite 114		
	(Bei Holzbodenbeleuchtung keine Spiegelrückwand möglich)					(Bei Holzbodenbeleuchtung keine Spiegelrückwand möglich)			
T: 35,0 cm					T: 35,0 cm				

Unterteile

1 Raster, Höhe: 39,7 cm



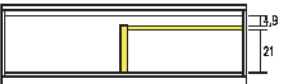
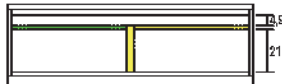
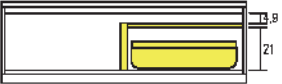

Füße/Sockelgleiter nicht möglich

Beschreibung + Maße	Artikel	PG 1	PG 2	Beschreibung + Maße	Artikel	PG 1	PG 2
 <p>Unterteil 1 Klappe Abdeckblatt mit Kabeldurchlass, Rückwand mit Ausschnitt</p> <p>Tiefe: 48,7 cm Breite: 60,0 cm 21253 Breite: 75,0 cm 21254 Breite: 90,0 cm 21255</p> <p>Tiefe: 55,1 cm Breite: 60,0 cm 21161 Breite: 75,0 cm 21162 Breite: 90,0 cm 21163</p> <p>Lichte Maße: B60 = B54,3 / H30,5 cm B75 = B69,3 / H30,5 cm B90 = B84,3 / H27,9 cm T42,7/49,1 cm</p>				 <p>Unterteil 1 Klappe Abdeckblatt mit Kabeldurchlass, Rückwand mit Ausschnitt</p> <p>Tiefe: 48,7 cm Breite: 105,0 cm 21343 Breite: 120,0 cm 21256 Breite: 135,0 cm 21344</p> <p>Tiefe: 55,1 cm Breite: 105,0 cm 21345 Breite: 120,0 cm 1506 Breite: 135,0 cm 21346</p> <p>Lichte Maße: B105 = B97,3 / H27,9 cm B120 = B112,3 / H27,9 cm B135 = B127,3 / H27,9 cm T42,7/49,1 cm</p> <p>CD/DVD-Auszug kann nur rechts geplant werden.</p> <p>Boden nur in Verbindung mit Basis-Set möglich.</p>			
<p>mögliches Zubehör:</p> <p>Boden B60/T48,7 90853 Boden B75/T48,7 90854 Boden B90/T48,7 90855 Boden B60/T55,1 8188 Boden B75/T55,1 8315 Boden B90/T55,1 8998 CD/DVD-Auszug und Boden B60 für ca. 72 CD's / 48 DVD's 8187 Repeater 8189 (zur Übertragung des Infrarotsignals der Fernbedienung in das Klappenelement) Einbau im Sockel</p> <p>Ohne vormontierten Kabeldurchlass 92396</p>		0,-	0,-	<p>mögliches Zubehör:</p> <p>Basis-Set (nur rechts möglich) Mittelseite und Boden B60/T48,7 94080 Mittelseite und Boden B60/T55,1 94081 CD/DVD-Auszug, Mittelseite und Boden B60/T48,7/55,1 für ca. 72 CD's / 48 DVD's 94094</p> <p>Boden (nur links möglich) Boden B45/T48,7 94082 Boden B60/T48,7 94083 Boden B75/T48,7 94084 Boden B45/T55,1 94085 Boden B60/T55,1 94086 Boden B75/T55,1 94087 Repeater 8189 (zur Übertragung des Infrarotsignals der Fernbedienung in das Klappenelement) Einbau im Sockel</p> <p>Ohne vormontierten Kabeldurchlass 92396</p>		0,-	0,-

 <p>Unterteil 1 Auszug</p> <p>Tiefe: 48,7 cm Breite: 60,0 cm 21243 Breite: 75,0 cm 21244 Breite: 90,0 cm 21245 Breite: 105,0 cm 21246 Breite: 120,0 cm 21247 Breite: 135,0 cm 21248</p> <p>Tiefe: 55,1 cm Breite: 60,0 cm 2855 Breite: 75,0 cm 3071 Breite: 90,0 cm 1458 Breite: 105,0 cm 21009 Breite: 120,0 cm 1444 Breite: 135,0 cm 21010</p> <p>mögliches Zubehör: CD/DVD-Einteilung Seite 108 Innenschubkasten Seite 109</p> <p>Unterteil ab Breite 105,0 cm mit zwei Griffen</p>				<p>Beispiel für Inneneinteilung Unterteil mit Klappe</p>   <p>Basis-Set 94080/94081</p>  <p>Basis-Set 94080/94081 + Boden 94082 - 94087</p>  <p>Basis-Set 94094</p>  <p>Basis-Set 94094 + Boden 94082 - 94087</p>		
--	--	--	--	--	--	--

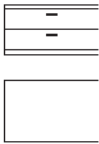
1 Raster, Höhe: 39,7 cm

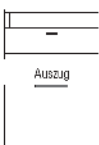
FüÙe/Sockelgleiter nicht möglich

Beschreibung + Maße		Artikel	PG 1	PG 2	Beschreibung + Maße		Artikel	PG 1	PG 2
	Unterteil 2 Schubkästen Tiefe: 48,7 cm Breite: 60,0 cm Breite: 75,0 cm Breite: 90,0 cm Breite: 105,0 cm Breite: 120,0 cm Breite: 135,0 cm Tiefe: 55,1 cm Breite: 60,0 cm Breite: 75,0 cm Breite: 90,0 cm Breite: 105,0 cm Breite: 120,0 cm Breite: 135,0 cm	21359 21360 21361 21362 21363 21364 21365 21366 21367 21368 21369 21370			 Unterteil 1 Schubkasten, 1 Geräteklappe Abdeckblatt mit Kabeldurchlass, Rückwand mit Ausschnitt Tiefe: 48,7 cm Breite: 60,0 cm Breite: 75,0 cm Breite: 90,0 cm Breite: 105,0 cm Breite: 120,0 cm Breite: 135,0 cm Tiefe: 55,1 cm Breite: 60,0 cm Breite: 75,0 cm Breite: 90,0 cm Breite: 105,0 cm Breite: 120,0 cm Breite: 135,0 cm	21371 21372 21373 21374 21375 21376 21377 21378 21379 21380 21381 21382			
	Lichte Maße Geräteklappe: B60 = B54,3 / H14,2 cm B75 = B69,3 / H14,2 cm B90 = B84,3 / H11,6 cm B105 = B99,3 / H11,6 cm B120 = B114,3 / H11,6 cm B135 = B129,3 / H11,6 cm T42,7/49,1 cm				mögliches Zubehör: Repeater (zur Übertragung des Infrarotsignals der Fernbedienung in das Klappenelement) Einbau im Sockel Ohne vormontierten Kabeldurchlass	8189 92396	0,-	0,-	
Unterteil ab Breite 105,0 cm mit zwei Griffen				Unterteil ab Breite 105,0 cm mit zwei Griffen					
	Unterteil mit Gerätenische 1 Auszug Abdeckblatt mit Kabeldurchlass, Gerätefachrückwand mit Ausschnitt Tiefe: 48,7 cm Breite: 60,0 cm Breite: 75,0 cm Breite: 90,0 cm Breite: 105,0 cm Breite: 120,0 cm Breite: 135,0 cm Tiefe: 55,1 cm Breite: 60,0 cm Breite: 75,0 cm Breite: 90,0 cm Breite: 105,0 cm Breite: 120,0 cm Breite: 135,0 cm	21347 21240 21241 21348 21242 21349 21350 3022 1459 21351 1445 21352			 Unterteil 1 Zwischenbauboden (nicht verstellbar) Abdeckblatt mit Kabeldurchlass, Gerätefachrückwand mit Ausschnitt Tiefe: 48,7 cm Breite: 60,0 cm Breite: 75,0 cm Breite: 90,0 cm	21353 21354 21355			
Lichte Maße Gerätenische: B60 = B51,6 / H11,8 cm B75 = B66,6 / H11,8 cm B90 = B81,6 / H9,2 cm B105 = B96,6 / H9,2 cm B120 = B111,6 / H9,2 cm B135 = B126,6 / H9,2 cm T42,7/49,1 cm	mögliches Zubehör: Ohne vormontierten Kabeldurchlass CD/DVD-Einteilung	92396 Seite 108	0,-	0,-	Lichte Maße Gerätenische: B60 = B51,6 / H15/15 cm B75 = B66,6 / H15/15 cm B90 = B81,6 / H12,4/15 cm T42,7 cm	mögliches Zubehör: Ohne vormontierten Kabeldurchlass LED-Gerätenischenbeleuchtung	92396 Seite 113	0,-	0,-
Unterteil ab Breite 105,0 cm mit zwei Griffen									

Unterteile

1 Raster, Höhe: 39,7 cm

Füße/Sockelgleiter nicht möglich

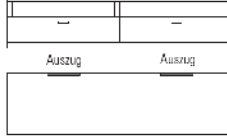
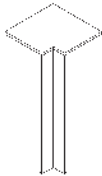
Beschreibung + Maße		Artikel	PG 1	PG 2	Beschreibung + Maße		Artikel	PG 1	PG 2		
 <p>Unterteil 2 Auszüge</p> <p>Tiefe: 48,7 cm Breite: 150,0 cm (75/75) 21251 Breite: 180,0 cm (90/90) 21252</p> <p>Tiefe: 55,1 cm Breite: 150,0 cm (75/75) 9242 Breite: 180,0 cm (90/90) 2747</p> <p>mögliches Zubehör: CD/DVD-Einteilung Seite 108 Innenschubkasten Seite 109</p>					 <p>Unterteil mit Gerätenische 2 Auszüge Abdeckblatt mit Kabeldurchlass, Gerätefachrückwand mit Ausschnitt</p> <p>Tiefe: 48,7 cm Breite: 150,0 cm (75/75) 21249 Breite: 180,0 cm (90/90) 21250</p> <p>Tiefe: 55,1 cm Breite: 150,0 cm (75/75) 3023 Breite: 180,0 cm (90/90) 2745</p> <p>mögliches Zubehör: Ohne vormontierten Kabeldurchlass CD/DVD-Einteilung Seite 108</p> <p>Lichte Maße Gerätenische: B150 = B66,6/66,6 / H11,8 cm B180 = B81,6/81,6 / H9,2 cm T42,7/49,1 cm</p>						
	 <p>Eckabdeckblatt inkl. Eckleiste</p> <p>Schenkelmaß: 51,7 cm x 51,7 cm 90224 Weiterbau in Tiefe 48,7 cm</p> <p>Schenkelmaß: 58,1 cm x 58,1 cm 90042 Weiterbau in Tiefe 55,1 cm</p> <p>mögliches Zubehör: Hochgl. Eckabdeckblatt (Eckleiste in Hochglanz nicht möglich) 91622</p> <p>Ecke nicht nutzbar einseitige Abdeckblatttiefenkürzung ohne Aufpreis Eine Ausklinkung von max. 41,7 / 48,1 cm ist möglich. (Brandschutztechnische Auflagen müssen beachtet werden.)</p>										

Korpuselemente

Hochglanz Aufpreise Korpus + Front siehe Tabelle C/D Seite 117

Preisgleich auch als **Aufsatzelement** möglich (Höhe -4,5 cm) = Bestellnummer mit A ergänzen

Preisgleich auch als **Wangenelement** (ohne Füße/Sockelgleiter) möglich (s. Seite 3) = Bestellnummer mit W ergänzen



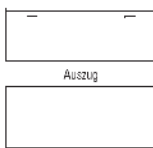

1 Raster, Höhe: 42,3 cm / Höhe: 51,1 cm mit Füßen

Füße/Sockelgleiter siehe Seite 106.

Beschreibung + Maße		Artikel	PG 1	PG 2	Beschreibung + Maße		Artikel	PG 1	PG 2
 <p>Korpuselement 1 Auszug 1R</p> <p>Tiefe: 39,1 cm NEU Breite: 52,5 cm 77892 Breite: 60,0 cm 33769 Breite: 75,0 cm 33770 Breite: 90,0 cm 33771</p> <p>Tiefe: 48,7 cm NEU Breite: 52,5 cm 77894 Breite: 60,0 cm 33775 Breite: 75,0 cm 33776 Breite: 90,0 cm 33777</p> <p>mögliches Zubehör: CD/DVD-Einteilung Seite 108 Innenschubkasten Seite 108</p>					 <p>Korpuselement 1 Auszug 1R</p> <p>Tiefe: 39,1 cm Breite: 105,0 cm 33772 Breite: 120,0 cm 33773 Breite: 135,0 cm 33774</p> <p>Tiefe: 48,7 cm Breite: 105,0 cm 33778 Breite: 120,0 cm 33779 Breite: 135,0 cm 33780</p> <p>mögliches Zubehör: CD/DVD-Einteilung Seite 108 Innenschubkasten Seite 108</p>				

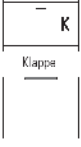
1 Raster, Höhe: 42,3 cm / Höhe: 51,1 cm mit Füßen

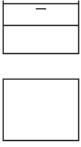
Füße/Sockelgleiter siehe Seite 106.



Beschreibung + Maße		Artikel	PG 1	PG 2	Beschreibung + Maße		Artikel	PG 1	PG 2
	Korpuselement 1 Klappe Abdeckblatt mit Kabeldurchlass, Rückwand mit Ausschnitt Tiefe: 48,7 cm NEU Breite: 52,5 cm Breite: 60,0 cm Breite: 75,0 cm Breite: 90,0 cm	83494 33781 33782 33783				Korpuselement 1 Klappe Abdeckblatt mit Kabeldurchlass, Rückwand mit Ausschnitt Tiefe: 48,7 cm Breite: 105,0 cm Breite: 120,0 cm Breite: 135,0 cm	33784 33785 33786		
	Lichte Maße: B52,5 = B46,8 / H31,3 cm B60 = B54,3 / H31,3 cm B75 = B69,3 / H31,3 cm B90 = B84,3 / H30,5 cm T42,7 cm Einbau des Repeaters bei Elementen auf Füßen / Sockelgleitern nicht möglich, beiliegenden Aufsteller verwenden.	mögliches Zubehör: NEU Boden B52,5/T48,7 94023 Boden B60/T48,7 90853 Boden B75/T48,7 90854 Boden B90/T48,7 90855 CD/DVD-Auszug und Boden B60 8187 für ca. 72 CD's / 48 DVD's Repeater 8189 (zur Übertragung des Infrarotsignals der Fernbedienung in das Klappenelement) Einbau im Sockel Ohne vormontierten Kabeldurchlass 92396	0,-	0,-		Lichte Maße: B105 = B97,3 / H31,3 cm B120 = B112,3 / H31,3 cm B135 = B127,3 / H31,3 cm T42,7 cm Einbau des Repeaters bei Elementen auf Füßen / Sockelgleitern nicht möglich, beiliegenden Aufsteller verwenden. CD/DVD-Auszug kann nur rechts geplant werden. Boden nur in Verbindung mit Basis-Set möglich.	mögliches Zubehör: Basis-Set (nur rechts möglich) Mittelseite und Boden B60/T48,7 94080 CD/DVD-Auszug, Mittelseite und Boden B60/T48,7/55,1 94094 für ca. 72 CD's / 48 DVD's Boden (nur links möglich) Boden B45/T48,7 94082 Boden B60/T48,7 94083 Boden B75/T48,7 94084 Repeater 8189 (zur Übertragung des Infrarotsignals der Fernbedienung in das Klappenelement) Einbau im Sockel Ohne vormontierten Kabeldurchlass 92396	0,-	0,-
	Korpuselement 2 Schubkästen Tiefe: 39,1 cm NEU Breite: 52,5 cm Breite: 60,0 cm Breite: 75,0 cm Breite: 90,0 cm Tiefe: 48,7 cm NEU Breite: 52,5 cm Breite: 60,0 cm Breite: 75,0 cm Breite: 90,0 cm	77896 33793 33794 33795 77898 33799 33800 33801				Korpuselement 2 Schubkästen Tiefe: 39,1 cm Breite: 105,0 cm Breite: 120,0 cm Breite: 135,0 cm Tiefe: 48,7 cm Breite: 105,0 cm Breite: 120,0 cm Breite: 135,0 cm	33796 33797 33798 33802 33803 33804		
	Lichte Maße Geräteklappe: B52,5 = B46,8 / H13,7 cm B60 = B54,3 / H13,7 cm B75 = B69,3 / H13,7 cm B90 = B84,3 / H12,9 cm T33,1/42,7 cm Einbau des Repeaters bei Elementen auf Füßen / Sockelgleitern nicht möglich, beiliegenden Aufsteller verwenden.	Preisgleich auch in Tiefe 39,1 cm = Bestellnummer mit T ergänzen. mögliches Zubehör: Repeater 8189 (zur Übertragung des Infrarotsignals der Fernbedienung in das Klappenelement) Einbau im Sockel Ohne vormontierten Kabeldurchlass 92396	0,-	0,-		Lichte Maße Geräteklappe: B105 = B99,3 / H12,9 cm B120 = B114,3 / H12,9 cm B135 = B129,3 / H12,9 cm T33,1/42,7 cm Einbau des Repeaters bei Elementen auf Füßen / Sockelgleitern nicht möglich, beiliegenden Aufsteller verwenden.	Preisgleich auch in Tiefe 39,1 cm = Bestellnummer mit T ergänzen. mögliches Zubehör: Repeater 8189 (zur Übertragung des Infrarotsignals der Fernbedienung in das Klappenelement) Einbau im Sockel Ohne vormontierten Kabeldurchlass 92396	0,-	0,-



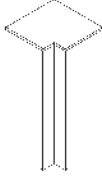

1 Raster, Höhe: 42,3 cm / Höhe: 51,1 cm mit Füßen

Füße/Sockelgleiter siehe Seite 106.

Beschreibung + Maße		Artikel	PG 1	PG 2	Beschreibung + Maße		Artikel	PG 1	PG 2
 <p>einseitige Abdeckblathtiefenkürzung ohne Aufpreis</p> <p>Eine Ausklinkung von max. 32,1 / 41,7 cm ist möglich. (Brandschutztechnische Auflagen müssen beachtet werden.)</p>	Eckabdeckblatt inkl. Eckleiste								
	Schenkelmaß: 42,1 cm x 42,1 cm Weiterbau in Tiefe 39,1 cm	90220							
	Schenkelmaß: 51,7 cm x 51,7 cm Weiterbau in Tiefe 48,7 cm	90224							
	mögliches Zubehör: Hochgl. Eckabdeckblatt (Eckleiste in Hochglanz nicht möglich) Ecke nicht nutzbar Füße/Sockelgleiter nicht möglich	91622							



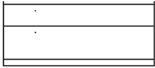

1,25 Raster, Höhe: 51,1 cm / Höhe: 59,9 cm mit Füßen

Beschreibung + Maße		Artikel	PG 1	PG 2	Beschreibung + Maße		Artikel	PG 1	PG 2
 	Korpuselement 1 Holztür								
	Tiefe: 39,1 cm								
	Breite: 37,5 cm links (Abb.)	83408							
	Breite: 37,5 cm rechts	83409							
	Breite: 45,0 cm links (Abb.)	77386							
	Breite: 45,0 cm rechts	77387							
	NEU Breite: 52,5 cm links (Abb.)	83498							
	NEU Breite: 52,5 cm rechts	83499							
	Breite: 60,0 cm links (Abb.)	77388							
	Breite: 60,0 cm rechts	77389							
	Tiefe: 48,7 cm								
	Breite: 37,5 cm links (Abb.)	83410							
	Breite: 37,5 cm rechts	83411							
	Breite: 45,0 cm links (Abb.)	77390							
	Breite: 45,0 cm rechts	77391							
NEU Breite: 52,5 cm links (Abb.)	83500								
NEU Breite: 52,5 cm rechts	83501								
Breite: 60,0 cm links (Abb.)	77392								
Breite: 60,0 cm rechts	77393								

 	Korpuselement 1 Auszug 0,75R, 1 Schubkasten				 	Korpuselement 1 Auszug 0,75R, 1 Schubkasten				
	Tiefe: 39,1 cm					Tiefe: 39,1 cm				
	NEU Breite: 52,5 cm	83502				Breite: 105,0 cm		77422		
	Breite: 60,0 cm	77419				Breite: 120,0 cm		77423		
	Breite: 75,0 cm	77420				Breite: 135,0 cm		77424		
	Breite: 90,0 cm	77421				Tiefe: 48,7 cm				
	NEU Breite: 52,5 cm	83503				Breite: 105,0 cm		77429		
	Breite: 60,0 cm	77426				Breite: 120,0 cm		77430		
	Breite: 75,0 cm	77427				Breite: 135,0 cm		77431		
	Breite: 90,0 cm	77428				mögliches Zubehör: CD/DVD-Einteilung				Seite 108
	mögliches Zubehör: CD/DVD-Einteilung		Seite 108			mögliches Zubehör: CD/DVD-Einteilung				Seite 108

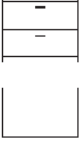
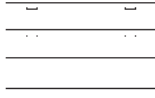
1,25 Raster, Höhe: 51,1 cm / Höhe: 59,9 cm mit Füßen

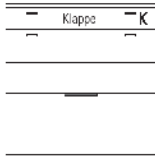

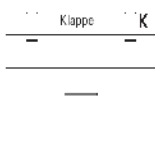











Füße/Sockelgleiter siehe Seite 106.

Beschreibung + Maße		Artikel	PG 1	PG 2	Beschreibung + Maße		Artikel	PG 1	PG 2
	<p>Korpuselement 2 Auszüge 0,625R</p> <p>Tiefe: 39,1 cm</p> <p>NEU Breite: 52,5 cm Breite: 60,0 cm Breite: 75,0 cm Breite: 90,0 cm</p> <p>Tiefe: 48,7 cm</p> <p>NEU Breite: 52,5 cm Breite: 60,0 cm Breite: 75,0 cm Breite: 90,0 cm</p> <p>mögliches Zubehör: CD/DVD-Einteilung</p>	<p>83504 77398 77399 77400</p> <p>83505 77405 77406 77407</p> <p>Seite 108</p>				<p>Korpuselement 2 Auszüge 0,625R</p> <p>Tiefe: 39,1 cm</p> <p>Breite: 105,0 cm Breite: 120,0 cm Breite: 135,0 cm</p> <p>Tiefe: 48,7 cm</p> <p>Breite: 105,0 cm Breite: 120,0 cm Breite: 135,0 cm</p> <p>mögliches Zubehör: CD/DVD-Einteilung</p>	<p>77401 77402 77403</p> <p>77408 77409 77410</p> <p>Seite 108</p>		
	<p>Korpuselement 1 Auszug 0,75R, 1 Geräteklappe Abdeckblatt mit Kabeldurchlass, Rückwand mit Ausschnitt</p> <p>Tiefe: 48,7 cm</p> <p>NEU Breite: 52,5 cm Breite: 60,0 cm Breite: 75,0 cm Breite: 90,0 cm</p> <p>Lichte Maße Geräteklappe: B52,5 = B46,8 / H13,7 cm B60 = B54,3 / H13,7 cm B75 = B69,3 / H13,7 cm B90 = B84,3 / H12,9 cm T33,1/42,7 cm</p> <p>Einbau des Repeaters bei Elementen auf Füßen / Sockelgleitern nicht möglich, beiliegenden Aufsteller verwenden.</p> <p>Preisgleich auch in Tiefe 39,1 cm = Bestellnummer mit T ergänzen.</p> <p>mögliches Zubehör: Repeater (zur Übertragung des Infrarotsignals der Fernbedienung in das Klappenelement) Einbau im Sockel Ohne vormontierten Kabeldurchlass</p>	<p>83506 77433 77434 77435</p> <p>8189</p> <p>92396</p> <p>Seite 108</p>	0,-	0,-		<p>Korpuselement 1 Auszug 0,75R, 1 Geräteklappe Abdeckblatt mit Kabeldurchlass, Rückwand mit Ausschnitt</p> <p>Tiefe: 48,7 cm</p> <p>Breite: 105,0 cm Breite: 120,0 cm Breite: 135,0 cm</p> <p>Lichte Maße Geräteklappe: B105 = B99,3 / H12,9 cm B120 = B114,3 / H12,9 cm B135 = B129,3 / H12,9 cm T33,1/42,7 cm</p> <p>Einbau des Repeaters bei Elementen auf Füßen / Sockelgleitern nicht möglich, beiliegenden Aufsteller verwenden.</p> <p>Preisgleich auch in Tiefe 39,1 cm = Bestellnummer mit T ergänzen.</p> <p>mögliches Zubehör: Repeater (zur Übertragung des Infrarotsignals der Fernbedienung in das Klappenelement) Einbau im Sockel Ohne vormontierten Kabeldurchlass</p>	<p>77436 77437 77438</p> <p>8189</p> <p>92396</p> <p>Seite 108</p>	0,-	0,-
	<p>Korpuselement 1 Auszug 0,625R, 1 Geräteklappe 0,625R Abdeckblatt mit Kabeldurchlass, Rückwand mit Ausschnitt</p> <p>Tiefe: 48,7 cm</p> <p>NEU Breite: 52,5 cm Breite: 60,0 cm Breite: 75,0 cm Breite: 90,0 cm</p> <p>Lichte Maße Geräteklappe: B52,5 = B46,8 / H18,1 cm B60 = B54,3 / H18,1 cm B75 = B69,3 / H18,1 cm B90 = B84,3 / H17,3 cm T33,1/42,7 cm</p> <p>Einbau des Repeaters bei Elementen auf Füßen / Sockelgleitern nicht möglich, beiliegenden Aufsteller verwenden.</p> <p>Preisgleich auch in Tiefe 39,1 cm = Bestellnummer mit T ergänzen.</p> <p>mögliches Zubehör: Repeater (zur Übertragung des Infrarotsignals der Fernbedienung in das Klappenelement) Einbau im Sockel Ohne vormontierten Kabeldurchlass</p>	<p>83507 77412 77413 77414</p> <p>8189</p> <p>92396</p> <p>Seite 108</p>	0,-	0,-		<p>Korpuselement 1 Auszug 0,625R, 1 Geräteklappe 0,625R Abdeckblatt mit Kabeldurchlass, Rückwand mit Ausschnitt</p> <p>Tiefe: 48,7 cm</p> <p>Breite: 105,0 cm Breite: 120,0 cm Breite: 135,0 cm</p> <p>Lichte Maße Geräteklappe: B105 = B96,3 / H17,3 cm B120 = B112,3 / H17,3 cm B135 = B127,3 / H17,3 cm T33,1/42,7 cm</p> <p>Einbau des Repeaters bei Elementen auf Füßen / Sockelgleitern nicht möglich, beiliegenden Aufsteller verwenden.</p> <p>Preisgleich auch in Tiefe 39,1 cm = Bestellnummer mit T ergänzen.</p> <p>mögliches Zubehör: Repeater (zur Übertragung des Infrarotsignals der Fernbedienung in das Klappenelement) Einbau im Sockel Ohne vormontierten Kabeldurchlass</p>	<p>77415 77416 77417</p> <p>8189</p> <p>92396</p> <p>Seite 108</p>	0,-	0,-

1,25 Raster, Höhe: 51,1 cm / Höhe: 59,9 cm mit Füßen

Füße/Sockelgleiter siehe Seite 106.

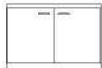
FSS - Weitere Informationen siehe Prospekt „Zubehör und Pflege“.

Beschreibung + Maße		Artikel	PG 1	PG 2	Beschreibung + Maße		Artikel	PG 1	PG 2
  	Korpuselement (FSS) 1 Holztür inkl. Akustikblende				  	Korpuselement (FSS) 2 Holztüren inkl. Akustikblende			
	Tiefe: 48,7 cm Breite: 45,0 cm links (Abb.) Breite: 45,0 cm rechts Breite: 52,5 cm links (Abb.) Breite: 52,5 cm rechts Breite: 60,0 cm links (Abb.) Breite: 60,0 cm rechts	77454 77455 83508 83509 77456 77457				Tiefe: 48,7 cm Breite: 75,0 cm Breite: 90,0 cm	77458 77459		
Lichte Maße für die Subwooferunterbringung: B45 = B39 / H39,2 cm B52,5 = B46,5 / H39,2 cm B60 = B54 / H39,2 cm T33,1/42,7 cm	Tiefe: 48,7 cm Breite: 45,0 cm links (Abb.) Breite: 45,0 cm rechts Breite: 52,5 cm links (Abb.) Breite: 52,5 cm rechts Breite: 60,0 cm links (Abb.) Breite: 60,0 cm rechts	77448 77449 83510 83511 77450 77451			Lichte Maße für die Subwooferunterbringung: B75 = B66,7 / H39,2 cm B90 = B81,7 / H39,2 cm T33,1/42,7 cm	Tiefe: 48,7 cm Breite: 75,0 cm Breite: 90,0 cm	77452 77453		
	1 Holztür inkl. Akustikblende und akustikwirksamer Innenausstattung für die Subwooferunterbringung, Rückwand mit Ausschnitt					2 Holztüren inkl. Akustikblende und akustikwirksamer Innenausstattung für die Subwooferunterbringung, Rückwand mit Ausschnitt			
	Preisgleich auch in Tiefe 39,1 cm = Bestellnummer mit T ergänzen.					Preisgleich auch in Tiefe 39,1 cm = Bestellnummer mit T ergänzen.			
  	Korpuselement (FSS) 1 Auszug 0,75R, 1 Soundbarfach mit Akustikblende inkl. Push to open und akustikwirksamer Innenausstattung Abdeckblatt mit Kabeldurchlass, Rückwand mit Ausschnitt				  	Korpuselement (FSS) 1 Klappe 0,75R, 1 Soundbarfach mit Akustikblende inkl. Push to open und akustikwirksamer Innenausstattung Abdeckblatt mit Kabeldurchlass, Rückwand mit Ausschnitt			
	Tiefe: 48,7 cm Breite: 105,0 cm Breite: 120,0 cm Breite: 135,0 cm	77442 77443 77444				Tiefe: 48,7 cm Breite: 105,0 cm Breite: 120,0 cm Breite: 135,0 cm	77445 77446 77447		
Lichte Maße Akustikblende: B105 = B99,3 / H11,9 cm B120 = B114,3 / H11,9 cm B135 = B129,3 / H11,9 cm T33,1/42,7 cm	Preisgleich auch in Tiefe 39,1 cm = Bestellnummer mit T ergänzen.				Lichte Maße Akustikblende: B105 = B99,3 / H11,9 cm B120 = B114,3 / H11,9 cm B135 = B129,3 / H11,9 cm T33,1/42,7 cm	Preisgleich auch in Tiefe 39,1 cm = Bestellnummer mit T ergänzen.			
	mögliches Zubehör: Repeater (zur Übertragung des Infrarotsignals der Fernbedienung in das Klappenelement) Einbau im Sockel Ohne vormontierten Kabeldurchlass CD/DVD-Einteilung	8189 92396 Seite 108	0,-	0,-	mögliches Zubehör: Repeater (1 Empfänger / 2 Sender) (zur Übertragung des Infrarotsignals der Fernbedienung in das Klappenelement) Einbau im Sockel Ohne vormontierten Kabeldurchlass	92134 92396	0,-	0,-	
	Einbau des Repeaters bei Elementen auf Füßen / Sockelgleitern nicht möglich, beiliegenden Aufsteller verwenden.				Einbau des Repeaters bei Elementen auf Füßen / Sockelgleitern nicht möglich, beiliegenden Aufsteller verwenden.				
 	Korpuselement 2 Holztüren								
	Tiefe: 39,1 cm Breite: 75,0 cm Breite: 90,0 cm	77394 77395			Tiefe: 48,7 cm Breite: 75,0 cm Breite: 90,0 cm	77396 77397			

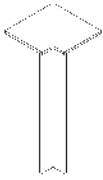

1,25 Raster, Höhe: 51,1 cm / Höhe: 59,9 cm mit Füßen

Füße/Sockelgleiter siehe Seite 106.

Beschreibung + Maße	Artikel	PG 1	PG 2	Beschreibung + Maße	Artikel	PG 1	PG 2
 Inneneckelement 2 Holztüren Tiefe: 39,1 cm Schenkelmaß: 77,1 cm x 77,1 cm 77440 Tiefe: 48,7 cm Schenkelmaß: 86,7 cm x 86,7 cm 77441 – Korpus bleibt 39,1 cm, Abdeckblatt steht dann nach hinten über – Bei Einsatz als Abschlussele- ment wird die Typenseite nach hinten überstehend gefertigt				 Eckabdeckblatt inkl. Eckleiste Schenkelmaß: 42,1 cm x 42,1 cm Weiterbau in Tiefe 39,1 cm 90220 Schenkelmaß: 51,7 cm x 51,7 cm Weiterbau in Tiefe 48,7 cm 90224 mögliches Zubehör: Hochgl. Eckabdeckblatt (Eckleiste in Hochglanz nicht möglich) 91622			
Weiterbau nur in gleicher oder geringerer Tiefe möglich! nicht als Aufsatz- und Wangen- element möglich!				Ecke nicht nutzbar einseitige Abdeckblatttiefen- kürzung ohne Aufpreis Eine Ausklung von max. 32,1 / 41,7 cm ist möglich. (Brandschutztechnische Auflagen müssen beachtet werden.) Füße/Sockelgleiter nicht möglich			



1,5 Raster, Höhe: 59,9 cm / Höhe: 68,7 cm mit Füßen

Beschreibung + Maße	Artikel	PG 1	PG 2	Beschreibung + Maße	Artikel	PG 1	PG 2
 Korpuselement 1 Holztür, 1 Einlegeboden Tiefe: 39,1 cm Breite: 37,5 cm links (Abb.) 83412 Breite: 37,5 cm rechts 83413 Breite: 45,0 cm links (Abb.) 6743 Breite: 45,0 cm rechts 6744 NEU Breite: 52,5 cm links (Abb.) 85577 NEU Breite: 52,5 cm rechts 85578 Breite: 60,0 cm links (Abb.) 6745 Breite: 60,0 cm rechts 6746 Tiefe: 48,7 cm Breite: 37,5 cm links (Abb.) 83414 Breite: 37,5 cm rechts 83415 Breite: 45,0 cm links (Abb.) 6747 Breite: 45,0 cm rechts 6748 NEU Breite: 52,5 cm links (Abb.) 85579 NEU Breite: 52,5 cm rechts 85580 Breite: 60,0 cm links (Abb.) 6749 Breite: 60,0 cm rechts 6750							

 Korpuselement 2 Zwischenbauböden (nicht verstellbar) Abdeckblatt mit Kabeldurchlass, Gerätefachrückwand mit Ausschnitt Tiefe: 48,7 cm NEU Breite: 52,5 cm 85581 Breite: 60,0 cm 21387 Breite: 75,0 cm 21388 Breite: 90,0 cm 21389				 Korpuselement 1 Schubkasten, 1 Zwischenbauboden (nicht verstellbar) Abdeckblatt mit Kabeldurchlass, Gerätefachrückwand mit Ausschnitt Tiefe: 48,7 cm NEU Breite: 52,5 cm 85582 Breite: 60,0 cm 21390 Breite: 75,0 cm 21391 Breite: 90,0 cm 21392			
Lichte Maße Gerätenische: B52,5 = B44,1 / H15,8/16/16 cm B60 = B51,6 / H15,8/16/16 cm B75 = B66,6 / H15,8/16/16 cm B90 = B81,6 / H13,2/16/16 cm T33,1/42,7 cm Preisgleich auch in Tiefe 39,1 cm = Bestellnummer mit T ergänzen. mögliches Zubehör: Ohne vormontierten Kabeldurchlass 92396 LED-Gerätenischenbeleuchtung Seite 113		0,-	0,-	Lichte Maße Gerätenische: B52,5 = B44,1 / H15,7/15,7 cm B60 = B51,6 / H15,7/15,7 cm B75 = B66,6 / H15,7/15,7 cm B90 = B81,6 / H13,1/15,7 cm T33,1/42,7 cm Preisgleich auch in Tiefe 39,1 cm = Bestellnummer mit T ergänzen. mögliches Zubehör: Ohne vormontierten Kabeldurchlass 92396 LED-Gerätenischenbeleuchtung Seite 113		0,-	0,-
nicht als Wangenelement möglich!				nicht als Wangenelement möglich!			

1,5 Raster, Höhe: 59,9 cm / Höhe: 68,7 cm mit Füßen

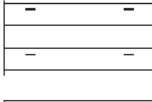

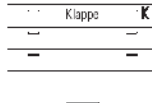
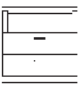
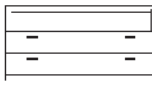







Füße/Sockelgleiter siehe Seite 106.

Beschreibung + Maße		Artikel	PG 1	PG 2	Beschreibung + Maße		Artikel	PG 1	PG 2
	Korpuselement 3 Schubkästen Tiefe: 39,1 cm Breite: 45,0 cm NEU Breite: 52,5 cm Breite: 60,0 cm Breite: 75,0 cm Breite: 90,0 cm Tiefe: 48,7 cm Breite: 45,0 cm NEU Breite: 52,5 cm Breite: 60,0 cm Breite: 75,0 cm Breite: 90,0 cm	6751 85583 6752 6753 6754 6755 85584 6756 6757 6758				Korpuselement 3 Schubkästen Tiefe: 39,1 cm Breite: 105,0 cm Breite: 120,0 cm Breite: 135,0 cm Tiefe: 48,7 cm Breite: 105,0 cm Breite: 120,0 cm Breite: 135,0 cm	21480 6759 21481 21482 6760 21483		
	Korpuselement 2 Schubkästen, 1 Geräteklappe Abdeckblatt mit Kabeldurchlass, Rückwand mit Ausschnitt Tiefe: 48,7 cm Breite: 52,5 cm Breite: 60,0 cm Breite: 75,0 cm Breite: 90,0 cm Lichte Maße Geräteklappe: B52,5 = B46,8 / H13,7 cm B60 = B54,3 / H13,7 cm B75 = B69,3 / H13,7 cm B90 = B84,3 / H12,9 cm T33,1/42,7 cm Einbau des Repeaters bei Elementen auf Füßen / Sockelgleitern nicht möglich, beiliegenden Aufsteller verwenden.	85585 21259 21260 21261 8189 92396				Korpuselement 2 Schubkästen, 1 Geräteklappe Abdeckblatt mit Kabeldurchlass, Rückwand mit Ausschnitt Tiefe: 48,7 cm Breite: 105,0 cm Breite: 120,0 cm Breite: 135,0 cm Lichte Maße Geräteklappe: B105 = B99,3 / H12,9 cm B120 = B114,3 / H12,9 cm B135 = B129,3 / H12,9 cm T33,1/42,7 cm Einbau des Repeaters bei Elementen auf Füßen / Sockelgleitern nicht möglich, beiliegenden Aufsteller verwenden.	21383 21265 21484 8189 92396	0,-	0,-
	Korpuselement 2 Schubkästen, 1 Gerätenische Abdeckblatt mit Kabeldurchlass, Gerätefachrückwand mit Ausschnitt Tiefe: 48,7 cm Breite: 52,5 cm Breite: 60,0 cm Breite: 75,0 cm Breite: 90,0 cm Lichte Maße Gerätenische: B52,5 = B44,1 / H15,8 cm B60 = B51,6 / H15,8 cm B75 = B66,6 / H15,8 cm B90 = B81,6 / H15,0 cm T33,1/42,7 cm	85586 21266 21267 21268 92396				Korpuselement 2 Schubkästen, 1 Gerätenische Abdeckblatt mit Kabeldurchlass, Gerätefachrückwand mit Ausschnitt Tiefe: 48,7 cm Breite: 105,0 cm Breite: 120,0 cm Breite: 135,0 cm Lichte Maße Gerätenische: B105 = B96,6 / H15,0 cm B120 = B111,6 / H15,0 cm B135 = B126,6 / H15,0 cm T33,1/42,7 cm	21385 21269 33814 92396	0,-	0,-

1,5 Raster, Höhe: 59,9 cm / Höhe: 68,7 cm mit Füßen

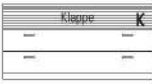
Füße/Sockelgleiter siehe Seite 106.

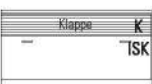





FSS - Weitere Informationen siehe Prospekt „Zubehör und Pflege“.

Beschreibung + Maße		Artikel	PG 1	PG 2	Beschreibung + Maße		Artikel	PG 1	PG 2	
  	Korpuselement (FSS) 1 Holztafel inkl. Akustikblende, 1 Einlegeboden Tiefe: 48,7 cm Breite: 45,0 cm links (Abb.) Breite: 45,0 cm rechts NEU Breite: 52,5 cm links (Abb.) NEU Breite: 52,5 cm rechts Breite: 60,0 cm links (Abb.) Breite: 60,0 cm rechts	29062 29063 83519 83520 29064 29065			  	Korpuselement (FSS) 2 Holztafeln inkl. Akustikblende, 1 Einlegeboden Tiefe: 48,7 cm Breite: 75,0 cm Breite: 90,0 cm	29070 29071			
	Lichte Maße für die Subwooferunterbringung: B45 = B39 / H48 cm B52,5 = B46,5 / H48 cm B60 = B54 / H48 cm T33,1/42,7 cm	Tiefe: 48,7 cm Breite: 45,0 cm links (Abb.) Breite: 45,0 cm rechts NEU Breite: 52,5 cm links (Abb.) NEU Breite: 52,5 cm rechts Breite: 60,0 cm links (Abb.) Breite: 60,0 cm rechts Preisgleich auch in Tiefe 39,1 cm = Bestellnummer mit T ergänzen.	29066 29067 83521 83522 29068 29069				Lichte Maße für die Subwooferunterbringung: B75 = B66,7 / H48 cm B90 = B81,7 / H48 cm T33,1/42,7 cm	Tiefe: 48,7 cm Breite: 75,0 cm Breite: 90,0 cm	29072 29073	
  	Korpuselement (FSS) 2 Schubkästen, 1 Soundbarfach mit Akustikblende inkl. Push to open und akustikwirksamer Innenausstattung Abdeckblatt mit Kabeldurchlass, Rückwand mit Ausschnitt	29074 29075 29076			   	Korpuselement (FSS) 1 Auszug 1R inkl. Innenschubkasten inkl. Volllauszug, 1 Soundbarfach mit Akustikblende inkl. Push to open und akustikwirksamer Innenausstattung Abdeckblatt mit Kabeldurchlass, Rückwand mit Ausschnitt	Tiefe: 48,7 cm Breite: 105,0 cm Breite: 120,0 cm Breite: 135,0 cm	29077 29078 29079		
	Lichte Maße Akustikblende: B105 = B99,3 / H11,9 cm B120 = B114,3 / H11,9 cm B135 = B129,3 / H11,9 cm T33,1/42,7 cm Einbau des Repeaters bei Elementen auf Füßen / Sockelgleitern nicht möglich, beiliegenden Aufsteller verwenden.	mögliches Zubehör: Repeater (zur Übertragung des Infrarotsignals der Fernbedienung in das Klappenelement) Einbau im Sockel Ohne vormontierten Kabeldurchlass	8189 92396	0,-		0,-	Lichte Maße Akustikblende: B105 = B99,3 / H11,9 cm B120 = B114,3 / H11,9 cm B135 = B129,3 / H11,9 cm T33,1/42,7 cm Einbau des Repeaters bei Elementen auf Füßen / Sockelgleitern nicht möglich, beiliegenden Aufsteller verwenden.	mögliches Zubehör: Repeater (zur Übertragung des Infrarotsignals der Fernbedienung in das Klappenelement) Einbau im Sockel Ohne vormontierten Kabeldurchlass CD/DVD-Einteilung	8189 92396	0,-

1,5 Raster, Höhe: 59,9 cm / Höhe: 68,7 cm mit FüÙen

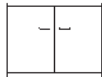
FüÙe/Sockelgleiter siehe Seite 106.

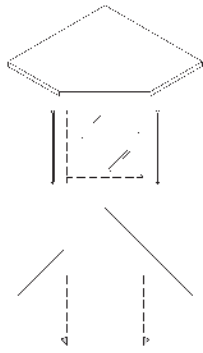
FSS - Weitere Informationen siehe Prospekt „Zubehör und Pflege“.

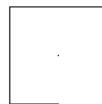
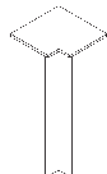
Beschreibung + Maße		Artikel	PG 1	PG 2	Beschreibung + Maße		Artikel	PG 1	PG 2
  <p>Korpuselement (FSS) 1 Klappe, 1 Soundbarfach mit Akustikblende inkl. Push to open und akustikwirksamer Innenausstattung Abdeckblatt mit Kabeldurchlass, Rückwand mit Ausschnitt</p> <p>Tiefe: 48,7 cm Breite: 105,0 cm Breite: 120,0 cm Breite: 135,0 cm</p> <p>Lichte Maße Akustikblende: B105 = B99,3 / H11,9 cm B120 = B114,3 / H11,9 cm B135 = B129,3 / H11,9 cm T33,1/42,7 cm</p> <p>Lichte Maße: B105 = B97,3 / H32,4 cm B120 = B112,3 / H32,4 cm B135 = B127,3 / H32,4 cm T42,7 cm</p> <p>Einbau des Repeaters bei Elementen auf FüÙen / Sockelgleitern nicht möglich, beiliegenden Aufsteller verwenden.</p> <p>CD/DVD-Auszug kann nur rechts geplant werden.</p> <p>Boden nur in Verbindung mit Basis-Set möglich.</p>					  <p>Korpuselement 2 Holztüren, 1 Einlegeboden</p> <p>Tiefe: 39,1 cm Breite: 75,0 cm Breite: 90,0 cm</p> <p>Tiefe: 48,7 cm Breite: 75,0 cm Breite: 90,0 cm</p>				
		29080					21003		
		29081					21004		
		29082					21005		
		94080					21006		
		94094							
		94082							
		94083							
		94084							
		92134							
		92396	0,-	0,-					
 <p>Eckabdeckblatt mit Eckleisten</p> <p>Tiefe: 39,1 cm für Breite: 45,0 cm Schenkelmaß: 71,5 cm x 71,5 cm für Breite: 60,0 cm Schenkelmaß: 82,0 cm x 82,0 cm</p> <p>seitliche Verblendung links seitliche Verblendung rechts</p> <p>Tiefe: 48,7 cm für Breite: 45,0 cm Schenkelmaß: 81,1 cm x 81,1 cm für Breite: 60,0 cm Schenkelmaß: 91,6 cm x 91,6 cm</p> <p>seitliche Verblendung links seitliche Verblendung rechts</p> <p>mögliches Zubehör: Hochgl. Eckabdeckblatt Hochgl. seitl. Verblendung</p> <p>Weiterbau nur in gleicher Höhe und in gleicher oder geringerer Tiefe möglich!</p> <p>nicht als Aufsatz- und Wangenelement möglich!</p> <p>FüÙe/Sockelgleiter nicht möglich</p>					  <p>Inneneckelement 2 Holztüren, 1 Einlegeboden</p> <p>Tiefe: 39,1 cm Schenkelmaß: 77,1 cm x 77,1 cm</p> <p>Tiefe: 48,7 cm Schenkelmaß: 86,7 cm x 86,7 cm – Korpus bleibt 39,1 cm, Abdeckblatt steht dann nach hinten über – Bei Einsatz als Abschlusselement wird die Typenseite nach hinten überstehend gefertigt</p> <p>Weiterbau nur in gleicher oder geringerer Tiefe möglich!</p> <p>nicht als Aufsatz- und Wangenelement möglich!</p>				
		21013					21007		
		21014							
		21045							
		21046							
		21015					21008		
		21016							
		21277							
		21278							
		91620							
		91759							
 <p>Eckabdeckblatt inkl. Eckleiste</p> <p>Schenkelmaß: 42,1 cm x 42,1 cm Weiterbau in Tiefe 39,1 cm</p> <p>Schenkelmaß: 51,7 cm x 51,7 cm Weiterbau in Tiefe 48,7 cm</p> <p>Ecke nicht nutzbar</p> <p>einseitige Abdeckblatttiefenkürzung ohne Aufpreis</p> <p>Eine Ausklinkung von max. 32,1 / 41,7 cm ist möglich. (Brandschutztechnische Auflagen müssen beachtet werden.)</p> <p>mögliches Zubehör: Hochgl. Eckabdeckblatt (Eckleiste in Hochglanz nicht möglich) FüÙe/Sockelgleiter nicht möglich</p>									
		90220							
		90224							
		91622							

2 Raster, Höhe: 77,5 cm / Höhe: 86,3 cm mit Füßen







Füße/Sockelgleiter siehe Seite 106.

Beschreibung + Maße		Artikel	PG 1	PG 2	Beschreibung + Maße		Artikel	PG 1	PG 2
	Korpuselement 1 Holztür, 1 Einlegeboden					Korpuselement 1 Holztür, 1 Einlegeboden, 1 Schubkasten			
	Tiefe: 39,1 cm Breite: 37,5 cm links (Abb.) Breite: 37,5 cm rechts Breite: 45,0 cm links (Abb.) Breite: 45,0 cm rechts NEU Breite: 52,5 cm links (Abb.) NEU Breite: 52,5 cm rechts Breite: 60,0 cm links (Abb.) Breite: 60,0 cm rechts	83416 83417 1590 1591 85587 85588 1460 1461				Tiefe: 39,1 cm Breite: 45,0 cm links (Abb.) Breite: 45,0 cm rechts NEU Breite: 52,5 cm links (Abb.) NEU Breite: 52,5 cm rechts Breite: 60,0 cm links (Abb.) Breite: 60,0 cm rechts	21164 21165 85597 85598 21166 21167		
	Tiefe: 48,7 cm Breite: 37,5 cm links (Abb.) Breite: 37,5 cm rechts Breite: 45,0 cm links (Abb.) Breite: 45,0 cm rechts NEU Breite: 52,5 cm links (Abb.) NEU Breite: 52,5 cm rechts Breite: 60,0 cm links (Abb.) Breite: 60,0 cm rechts	83418 83419 9243 9244 85589 85590 9245 9246				Tiefe: 48,7 cm Breite: 45,0 cm links (Abb.) Breite: 45,0 cm rechts NEU Breite: 52,5 cm links (Abb.) NEU Breite: 52,5 cm rechts Breite: 60,0 cm links (Abb.) Breite: 60,0 cm rechts	21168 21169 85599 85600 21170 21171		
	Korpuselement 1 Glastür, 1 Glasboden						Korpuselement 1 Winkel-Glastür, 1 Glasboden		
Tiefe: 39,1 cm Breite: 37,5 cm links (Abb.) Breite: 37,5 cm rechts Breite: 45,0 cm links (Abb.) Breite: 45,0 cm rechts NEU Breite: 52,5 cm links (Abb.) NEU Breite: 52,5 cm rechts Breite: 60,0 cm links (Abb.) Breite: 60,0 cm rechts	83420 83421 1592 1593 85591 85592 1462 1463			Tiefe: 39,1 cm Breite: 45,0 cm links (Abb.) Breite: 45,0 cm rechts	2920 2921				
	Tiefe: 48,7 cm Breite: 37,5 cm links (Abb.) Breite: 37,5 cm rechts Breite: 45,0 cm links (Abb.) Breite: 45,0 cm rechts NEU Breite: 52,5 cm links (Abb.) NEU Breite: 52,5 cm rechts Breite: 60,0 cm links (Abb.) Breite: 60,0 cm rechts	83422 83423 9247 9248 85593 85594 9249 9250				Tiefe: 48,7 cm Breite: 45,0 cm links (Abb.) Breite: 45,0 cm rechts	9257 9258		
	mögliches Zubehör: LED-Strahler Seite 113 LED-Glaskantenbeleuchtung Seite 114 Indirekte LED-Korpusbeleuchtung Seite 113 Spiegelrückwand Seite 110					Platzbedarf zur vollständigen Öffnung 15,0 cm nicht als Wangenelement möglich! Weiterbaumöglichkeiten an der abgewinkelten Seite: Bei Elementtiefe 39,1 cm: Zwischenbauböden T: 24,3 cm. Bei Elementtiefe 48,7 cm: Zwischenbauböden T: 33,9 cm.	mögliches Zubehör: LED-Strahler LED-Glaskantenbeleuchtung Spiegelrückwand	Seite 113 Seite 114 Seite 110	
	Korpuselement 1 Zwischenbauboden (nicht verstellbar)					Korpuselement 1 Zwischenbauboden (nicht verstellbar)			
	Tiefe: 39,1 cm Breite: 45,0 cm NEU Breite: 52,5 cm Breite: 60,0 cm Breite: 75,0 cm	21398 85595 21399 21400				Tiefe: 48,7 cm Breite: 45,0 cm NEU Breite: 52,5 cm Breite: 60,0 cm Breite: 75,0 cm	21455 85596 21456 21457		
nicht als Wangenelement möglich!	nutzbare Innenmaße: B: 40,7/48,2/55,7/70,7 cm T: 34,9/44,5 cm				mögliches Zubehör: LED-Holzbodenbeleuchtung	Seite 114			

2 Raster, Höhe: 77,5 cm / Höhe: 86,3 cm mit Füßen

Füße/Sockelgleiter siehe Seite 106.

FSS - Weitere Informationen siehe Prospekt „Zubehör und Pflege“.

Beschreibung + Maße		Artikel	PG 1	PG 2	Beschreibung + Maße		Artikel	PG 1	PG 2
	Korpuselement 4 Schubkästen Tiefe: 39,1 cm Breite: 45,0 cm Breite: 52,5 cm Breite: 60,0 cm Breite: 75,0 cm Breite: 90,0 cm Tiefe: 48,7 cm Breite: 45,0 cm Breite: 52,5 cm Breite: 60,0 cm Breite: 75,0 cm Breite: 90,0 cm	1594 85601 2749 1429 1596 9251 85602 9252 9253 9254				Korpuselement 4 Schubkästen Tiefe: 39,1 cm Breite: 105,0 cm Breite: 120,0 cm Breite: 135,0 cm Tiefe: 48,7 cm Breite: 105,0 cm Breite: 120,0 cm Breite: 135,0 cm	21226 6761 29102 21225 6762 29104		
	NEU NEU								
	Korpuselement 3 Schubkästen, 1 Geräteklappe Abdeckblatt mit Kabeldurchlass, Rückwand mit Ausschnitt Tiefe: 48,7 cm Breite: 52,5 cm Breite: 60,0 cm Breite: 75,0 cm Breite: 90,0 cm	85603 21393 21394 21395				Korpuselement 3 Schubkästen, 1 Geräteklappe Abdeckblatt mit Kabeldurchlass, Rückwand mit Ausschnitt Tiefe: 48,7 cm Breite: 105,0 cm Breite: 120,0 cm Breite: 135,0 cm	21396 21397 29105		
	NEU	Preisgleich auch in Tiefe 39,1 cm = Bestellnummer mit T ergänzen. mögliches Zubehör: Repeater (zur Übertragung des Infrarotsignals der Fernbedienung in das Klappenelement) Einbau im Sockel Ohne vormontierten Kabeldurchlass	8189 92396	0,-		0,-	Preisgleich auch in Tiefe 39,1 cm = Bestellnummer mit T ergänzen. mögliches Zubehör: Repeater (zur Übertragung des Infrarotsignals der Fernbedienung in das Klappenelement) Einbau im Sockel Ohne vormontierten Kabeldurchlass	8189 92396	0,-
Lichte Maße Geräteklappe: B52,5 = B46,8 / H13,7 cm B60 = B54,3 / H13,7 cm B75 = B69,3 / H13,7 cm B90 = B84,3 / H12,9 cm T33,1/42,7 cm Einbau des Repeaters bei Elementen auf Füßen / Sockelgleitern nicht möglich, beiliegenden Aufsteller verwenden.					Lichte Maße Geräteklappe: B105 = B99,3 / H12,9 cm B120 = B114,3 / H12,9 cm B135 = B129,3 / H12,9 cm T33,1/42,7 cm Einbau des Repeaters bei Elementen auf Füßen / Sockelgleitern nicht möglich, beiliegenden Aufsteller verwenden.				
	Korpuselement (FSS) 1 Holztür inkl. Akustikblende, 1 Einlegeboden Tiefe: 48,7 cm Breite: 45,0 cm links (Abb.) Breite: 45,0 cm rechts Breite: 52,5 cm links (Abb.) Breite: 52,5 cm rechts Breite: 60,0 cm links (Abb.) Breite: 60,0 cm rechts	28600 28601 83535 83536 28602 28603				Korpuselement (FSS) 2 Holztüren, 2 Einlegeböden B60, 1 Soundbarfach mit Akustikblende inkl. Push to open und akustikwirksamer Innenaus- stattung Abdeckblatt mit Kabeldurchlass, Rückwand mit Ausschnitt Tiefe: 48,7 cm Breite: 120,0 cm	28608		
	NEU NEU	Preisgleich auch in Tiefe 39,1 cm = Bestellnummer mit T ergänzen. mögliches Zubehör: Repeater (zur Übertragung des Infrarotsignals der Fernbedienung in das Klappenelement) Einbau im Sockel Repeater (1 Empfänger / 2 Sender) (bei Geräteunterbringung im linken Türelement) Subwoofer Zubehör (Subwoofer im rechten Türelement) Ohne vormontierten Kabeldurchlass	8189 92134 92125 92396	0,-		0,-	Preisgleich auch in Tiefe 39,1 cm = Bestellnummer mit T ergänzen. mögliches Zubehör: Repeater (zur Übertragung des Infrarotsignals der Fernbedienung in das Klappenelement) Einbau im Sockel Repeater (1 Empfänger / 2 Sender) (bei Geräteunterbringung im linken Türelement) Subwoofer Zubehör (Subwoofer im rechten Türelement) Ohne vormontierten Kabeldurchlass	8189 92134 92125 92396	0,-
Lichte Maße für die Subwooferunterbringung: B45 = B39 / H65,6 cm B52,5 = B46,5 / H65,6 cm B60 = B54 / H65,6 cm T33,1/42,7 cm	1 Holztür inkl. Akustikblende und akustikwirksamer Innenausstattung für die Subwooferunterbringung, Rückwand mit Ausschnitt Tiefe: 48,7 cm Breite: 45,0 cm links (Abb.) Breite: 45,0 cm rechts Breite: 52,5 cm links (Abb.) Breite: 52,5 cm rechts Breite: 60,0 cm links (Abb.) Breite: 60,0 cm rechts Preisgleich auch in Tiefe 39,1 cm = Bestellnummer mit T ergänzen.	28604 28605 83537 83538 28606 28607			B120 = B114,3 / H11,9 cm T33,1/42,7 cm Einbau des Repeaters bei Elementen auf Füßen / Sockelgleitern nicht möglich, beiliegenden Aufsteller verwenden.				

2 Raster, Höhe: 77,5 cm / Höhe: 86,3 cm mit Füßen

Füße/Sockelgleiter siehe Seite 106.

FSS - Weitere Informationen siehe Prospekt „Zubehör und Pflege“.

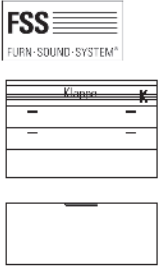
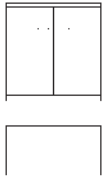
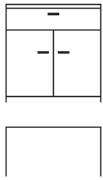
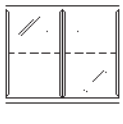
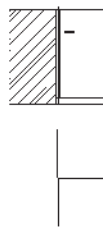

Beschreibung + Maße		Artikel	PG 1	PG 2	Beschreibung + Maße		Artikel	PG 1	PG 2
 <p>FSS FURN-SOUND-SYSTEM®</p> <p>Korpuselement (FSS) 3 Schubkästen, 1 Soundbarfach mit Akustikblende inkl. Push to open und akustikwirksamer Innenausstattung Abdeckblatt mit Kabeldurchlass, Rückwand mit Ausschnitt</p> <p>Tiefe: 48,7 cm Breite: 105,0 cm 28610 Breite: 120,0 cm 28611 Breite: 135,0 cm 28612</p> <p>Lichte Maße Akustikblende: B105 = B99,3 / H11,9 cm B120 = B114,3 / H11,9 cm B135 = B129,3 / H11,9 cm T33,1/42,7 cm</p> <p>Einbau des Repeaters bei Elementen auf Füßen / Sockelgleitern nicht möglich, beiliegenden Aufsteller verwenden.</p> <p>Preisgleich auch in Tiefe 39,1 cm = Bestellnummer mit T ergänzen.</p> <p>mögliches Zubehör: Repeater 8189 (zur Übertragung des Infrarotsignals der Fernbedienung in das Klappenelement) Einbau im Sockel Ohne vormontierten Kabeldurchlass 92396</p>									
 <p>Korpuselement 2 Holztüren, 1 Einlegeboden</p> <p>Tiefe: 39,1 cm Breite: 75,0 cm 2750 Breite: 90,0 cm 1595</p> <p>Tiefe: 48,7 cm Breite: 75,0 cm 9255 Breite: 90,0 cm 9256</p>				 <p>Korpuselement 2 Holztüren, 1 Einlegeboden, 1 Schubkasten</p> <p>Tiefe: 39,1 cm Breite: 75,0 cm 21172 Breite: 90,0 cm 21173</p> <p>Tiefe: 48,7 cm Breite: 75,0 cm 21174 Breite: 90,0 cm 21175</p>					
 <p>Korpuselement 2 Glastüren, 1 Glasboden</p> <p>Tiefe: 39,1 cm Breite: 75,0 cm 83424 Breite: 90,0 cm 21177</p> <p>Tiefe: 48,7 cm Breite: 75,0 cm 83425 Breite: 90,0 cm 21179</p> <p>mögliches Zubehör: LED-Strahler Seite 113 LED-Glaskantenbeleuchtung Seite 114 Indirekte LED-Korpusbeleuchtung Seite 113 Spiegeltürückwand Seite 110</p>				 <p>Inneneckelement 2 Holztüren, 1 Einlegeboden</p> <p>Tiefe: 39,1 cm Schenkelmaß: 77,1 cm x 77,1 cm 2932</p> <p>Tiefe: 48,7 cm Schenkelmaß: 86,7 cm x 86,7 cm 9259 – Korpus bleibt 39,1 cm, Abdeckblatt steht dann nach hinten über – Bei Einsatz als Abschlussele- ment wird die Typenseite nach hinten überstehend gefertigt</p> <p>Weiterbau nur in gleicher oder geringerer Tiefe möglich! nicht als Aufsatz- und Wangen- element möglich!</p>					

2 Raster, Höhe: 77,5 cm / Höhe: 86,3 cm mit Füßen

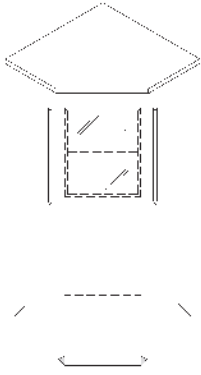
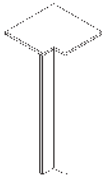
Füße/Sockelgleiter siehe Seite 106.





Beschreibung + Maße		Artikel	PG 1	PG 2	Beschreibung + Maße		Artikel	PG 1	PG 2	
 <p>Weiterbau nur in gleicher Höhe und in gleicher oder geringerer Tiefe möglich!</p> <p>nicht als Aufsatz- und Wangenelement möglich!</p> <p>Füße/Sockelgleiter nicht möglich</p>	Eckabdeckblatt mit Eckleisten				 <p>Ecke nicht nutzbar</p> <p>einseitige Abdeckblathtiefenkürzung ohne Aufpreis</p> <p>Eine Ausklinkung von max. 32,1 / 41,7 cm ist möglich. (Brandschutztechnische Auflagen müssen beachtet werden.)</p> <p>Füße/Sockelgleiter nicht möglich</p>	Eckabdeckblatt inkl. Eckleiste				
	Tiefe: 39,1 cm für Breite: 45,0 cm	2751				Schenkelmaß: 42,1 cm x 42,1 cm Weiterbau in Tiefe 39,1 cm	90220			
	Schenkelmaß: 71,5 cm x 71,5 cm für Breite: 60,0 cm	2752				Schenkelmaß: 51,7 cm x 51,7 cm Weiterbau in Tiefe 48,7 cm	90224			
	Schenkelmaß: 82,0 cm x 82,0 cm seitliche Verblendung links	3182				mögliches Zubehör: Hochgl. Eckabdeckblatt (Eckleiste in Hochglanz nicht möglich)	91622			
	seitliche Verblendung rechts	3183								
	Tiefe: 48,7 cm für Breite: 45,0 cm	9260								
	Schenkelmaß: 81,1 cm x 81,1 cm für Breite: 60,0 cm	9261								
	Schenkelmaß: 91,6 cm x 91,6 cm seitliche Verblendung links	21257								
	seitliche Verblendung rechts	21258								
	mögliches Zubehör: Hochgl. Eckabdeckblatt	91620								
Hochgl. seitl. Verblendung	91761									

2,5 Raster, Höhe: 95,1 cm / Höhe: 103,9 cm mit Füßen

Beschreibung + Maße		Artikel	PG 1	PG 2	Beschreibung + Maße		Artikel	PG 1	PG 2
	Korpuselement 1 Holztür, 2 Einlegeböden					Korpuselement 1 Holztür, 1 Einlegeboden, 1 Schubkasten			
	Tiefe: 39,1 cm Breite: 37,5 cm links (Abb.)	24801				Tiefe: 39,1 cm Breite: 45,0 cm links (Abb.)	30256		
	Breite: 37,5 cm rechts	24802				Breite: 45,0 cm rechts	30257		
	Breite: 45,0 cm links (Abb.)	30240				Breite: 52,5 cm links (Abb.)	77962		
	Breite: 45,0 cm rechts	30241				Breite: 52,5 cm rechts	77963		
	NEU Breite: 52,5 cm links (Abb.)	77942				Breite: 60,0 cm links (Abb.)	30258		
	NEU Breite: 52,5 cm rechts	77943				Breite: 60,0 cm rechts	30259		
	Breite: 60,0 cm links (Abb.)	30242				Tiefe: 48,7 cm Breite: 45,0 cm links (Abb.)	30262		
	Breite: 60,0 cm rechts	30243				Breite: 45,0 cm rechts	30263		
	Tiefe: 48,7 cm Breite: 37,5 cm links (Abb.)	25590				Breite: 52,5 cm links (Abb.)	77964		
	Breite: 37,5 cm rechts	25591				Breite: 52,5 cm rechts	77965		
	Breite: 45,0 cm links (Abb.)	30244				Breite: 60,0 cm links (Abb.)	30264		
	Breite: 45,0 cm rechts	30245				Breite: 60,0 cm rechts	30265		
	NEU Breite: 52,5 cm links (Abb.)	77944							
	NEU Breite: 52,5 cm rechts	77945							
	Breite: 60,0 cm links (Abb.)	30246							
	Breite: 60,0 cm rechts	30247							

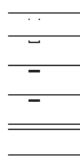

2,5 Raster, Höhe: 95,1 cm / Höhe: 103,9 cm mit Füßen

Füße/Sockelgleiter siehe Seite 106.

Beschreibung + Maße		Artikel	PG 1	PG 2	Beschreibung + Maße		Artikel	PG 1	PG 2		
	Korpuselement 1 Glastür, 2 Glasböden					Korpuselement 1 Winkel-Glastür, 2 Glasböden					
	Tiefe: 39,1 cm					Tiefe: 39,1 cm					
	Breite: 37,5 cm links (Abb.)	81069				Breite: 45,0 cm links (Abb.)	80213				
	Breite: 37,5 cm rechts	81070				Breite: 45,0 cm rechts	80214				
	Breite: 45,0 cm links (Abb.)	80201									
	Breite: 45,0 cm rechts	80202									
	NEU Breite: 52,5 cm links (Abb.)	85851									
	NEU Breite: 52,5 cm rechts	85852									
	Breite: 60,0 cm links (Abb.)	80203									
	Breite: 60,0 cm rechts	80204									
	Tiefe: 48,7 cm						Tiefe: 48,7 cm				
	Breite: 37,5 cm links (Abb.)	81071					Breite: 45,0 cm links (Abb.)	80215			
	Breite: 37,5 cm rechts	81072					Breite: 45,0 cm rechts	80216			
	Breite: 45,0 cm links (Abb.)	80205									
	Breite: 45,0 cm rechts	80206									
NEU Breite: 52,5 cm links (Abb.)	85853										
NEU Breite: 52,5 cm rechts	85854										
Breite: 60,0 cm links (Abb.)	80207										
Breite: 60,0 cm rechts	80208										
mögliches Zubehör:					mögliches Zubehör:						
LED-Strahler	Seite 113				LED-Strahler	Seite 113					
LED-Glaskantenbeleuchtung	Seite 114				LED-Glaskantenbeleuchtung	Seite 114					
Indirekte LED-Korpusbeleuchtung	Seite 113				Spiegelrückwand	Seite 110					
Spiegelrückwand	Seite 110										
	Korpuselement 5 Schubkästen					Korpuselement 5 Schubkästen					
	Tiefe: 39,1 cm					Tiefe: 39,1 cm					
	Breite: 45,0 cm	30272				Breite: 105,0 cm	29201				
	NEU Breite: 52,5 cm	77966				Breite: 120,0 cm	30280				
	Breite: 60,0 cm	30273				Breite: 135,0 cm	29202				
	Breite: 75,0 cm	30274									
	Breite: 90,0 cm	30275									
	Tiefe: 48,7 cm						Tiefe: 48,7 cm				
	Breite: 45,0 cm	30276					Breite: 105,0 cm	29203			
	NEU Breite: 52,5 cm	77967					Breite: 120,0 cm	30281			
	Breite: 60,0 cm	30277					Breite: 135,0 cm	29204			
	Breite: 75,0 cm	30278									
	Breite: 90,0 cm	30279									
		Korpuselement 3 Auszüge 0,66R, 1 Schubkasten						Korpuselement 3 Auszüge 0,66R, 1 Schubkasten			
		Tiefe: 39,1 cm						Tiefe: 39,1 cm			
Breite: 45,0 cm		30282			Breite: 105,0 cm	29197					
NEU Breite: 52,5 cm		77968			Breite: 120,0 cm	30290					
Breite: 60,0 cm		30283			Breite: 135,0 cm	29198					
Breite: 75,0 cm		30284									
Breite: 90,0 cm		30285									
Tiefe: 48,7 cm						Tiefe: 48,7 cm					
Breite: 45,0 cm		30286				Breite: 105,0 cm		29199			
NEU Breite: 52,5 cm		79563				Breite: 120,0 cm		30291			
Breite: 60,0 cm		30287				Breite: 135,0 cm		29200			
Breite: 75,0 cm		30288									
Breite: 90,0 cm		30289									

2,5 Raster, Höhe: 95,1 cm / Höhe: 103,9 cm mit FüÙen

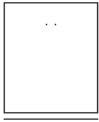
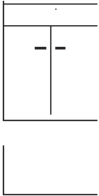
FüÙe/Sockelgleiter siehe Seite 106.

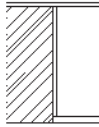
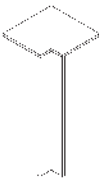
Beschreibung + Maße		Artikel	PG 1	PG 2	Beschreibung + Maße		Artikel	PG 1	PG 2	
	Korpuselement 2 Holztüren, 2 Einlegeböden					Korpuselement 2 Holztüren, 1 Einlegeboden, 1 Schubkasten				
	Tiefe: 39,1 cm Breite: 75,0 cm	31022				Tiefe: 39,1 cm Breite: 75,0 cm	31120			
	Breite: 90,0 cm	32465				Breite: 90,0 cm	31121			
	Tiefe: 48,7 cm Breite: 75,0 cm	31024				Tiefe: 48,7 cm Breite: 75,0 cm	31122			
Breite: 90,0 cm	31025			Breite: 90,0 cm	31123					
	Korpuselement 2 Glastüren, 2 Glasböden									
	Tiefe: 39,1 cm Breite: 75,0 cm	80209								
	Breite: 90,0 cm	80210								
	Tiefe: 48,7 cm Breite: 75,0 cm	80211								
Breite: 90,0 cm	80212									
mögliches Zubehör:										
LED-Strahler		Seite 113								
LED-Glaskantenbeleuchtung		Seite 114								
Indirekte LED-Korpusbeleuchtung		Seite 113								
Spiegelrückwand		Seite 110								
	Inneneckelement 2 Holztüren, 2 Einlegeböden					Eckabdeckblatt inkl. Eckleiste				
	Tiefe: 39,1 cm Schenkelmaß: 77,1 cm x 77,1 cm	32214				Schenkelmaß: 42,1 cm x 42,1 cm Weiterbau in Tiefe 39,1 cm	90220			
	Tiefe: 48,7 cm Schenkelmaß: 86,7 cm x 86,7 cm	32215				Schenkelmaß: 51,7 cm x 51,7 cm Weiterbau in Tiefe 48,7 cm	90224			
	– Korpus bleibt 39,1 cm, Abdeckblatt steht dann nach hinten über – Bei Einsatz als Abschlussele- ment wird die Typenseite nach hinten überstehend gefertigt					Ecke nicht nutzbar einseitige Abdeckblathtiefen- kürzung ohne Aufpreis Eine Ausklinkung von max. 32,1 / 41,7 cm ist möglich. (Brandschutztechnische Auflagen müssen beachtet werden.) FüÙe/Sockelgleiter nicht möglich				
Weiterbau nur in gleicher oder geringerer Tiefe möglich! nicht als Aufsatz- und Wangen- element möglich!						mögliches Zubehör: Hochgl. Eckabdeckblatt (Eckleiste in Hochglanz nicht möglich)	91622			





3 Raster, Höhe: 112,7 cm / Höhe: 121,5 cm mit FüÙen

FüÙe/Sockelgleiter siehe Seite 106.

Beschreibung + Maße		Artikel	PG 1	PG 2	Beschreibung + Maße		Artikel	PG 1	PG 2		
	Korpuselement 1 Holztür, 2 Einlegeböden										
	Tiefe: 39,1 cm										
	Breite: 37,5 cm links (Abb.)	83426									
	Breite: 37,5 cm rechts	83427									
	Breite: 45,0 cm links (Abb.)	1464									
	Breite: 45,0 cm rechts	1465									
	NEU Breite: 52,5 cm links (Abb.)	85618									
	NEU Breite: 52,5 cm rechts	85619									
	Breite: 60,0 cm links (Abb.)	2753									
	Breite: 60,0 cm rechts	2754									
	Tiefe: 48,7 cm										
	Breite: 37,5 cm links (Abb.)	83428									
	Breite: 37,5 cm rechts	83429									
	Breite: 45,0 cm links (Abb.)	9262									
	Breite: 45,0 cm rechts	9263									
	NEU Breite: 52,5 cm links (Abb.)	85620									
	NEU Breite: 52,5 cm rechts	85621									
	Breite: 60,0 cm links (Abb.)	9264									
Breite: 60,0 cm rechts	9265										
	Korpuselement 2 Schubkästen, 1 Holztür, 1 Einlegeboden					Korpuselement 1 Holztür, 1 Einlegeboden, 2 Schubkästen					
	Tiefe: 39,1 cm					Tiefe: 39,1 cm					
	Breite: 45,0 cm links (Abb.)	3184				Breite: 45,0 cm links (Abb.)	2755				
	Breite: 45,0 cm rechts	3186				Breite: 45,0 cm rechts	2757				
	NEU Breite: 52,5 cm links (Abb.)	85634				NEU Breite: 52,5 cm links (Abb.)	85630				
	NEU Breite: 52,5 cm rechts	85635				NEU Breite: 52,5 cm rechts	85631				
	Breite: 60,0 cm links (Abb.)	3185				Breite: 60,0 cm links (Abb.)	2756				
	Breite: 60,0 cm rechts	3187				Breite: 60,0 cm rechts	2758				
	Tiefe: 48,7 cm					Tiefe: 48,7 cm					
	Breite: 45,0 cm links (Abb.)	9278				Breite: 45,0 cm links (Abb.)	9270				
	Breite: 45,0 cm rechts	9279				Breite: 45,0 cm rechts	9271				
	NEU Breite: 52,5 cm links (Abb.)	85636				NEU Breite: 52,5 cm links (Abb.)	85632				
	NEU Breite: 52,5 cm rechts	85637				NEU Breite: 52,5 cm rechts	85633				
	Breite: 60,0 cm links (Abb.)	9280				Breite: 60,0 cm links (Abb.)	9272				
	Breite: 60,0 cm rechts	9281				Breite: 60,0 cm rechts	9273				
		Korpuselement 1 Glastür, 2 Glasböden						Korpuselement 1 Winkel-Glastür, 2 Glasböden			
		Tiefe: 39,1 cm						Tiefe: 39,1 cm			
		Breite: 37,5 cm links (Abb.)	83430					Breite: 45,0 cm links (Abb.)	2922		
Breite: 37,5 cm rechts		83431			Breite: 45,0 cm rechts	2923					
Breite: 45,0 cm links (Abb.)		1466									
Breite: 45,0 cm rechts		1467									
NEU Breite: 52,5 cm links (Abb.)		85622									
NEU Breite: 52,5 cm rechts		85623									
Breite: 60,0 cm links (Abb.)		2759									
Breite: 60,0 cm rechts		2760									
Tiefe: 48,7 cm											
Breite: 37,5 cm links (Abb.)		83432									
Breite: 37,5 cm rechts		83433									
Breite: 45,0 cm links (Abb.)		9266									
Breite: 45,0 cm rechts		9267									
NEU Breite: 52,5 cm links (Abb.)		85624									
NEU Breite: 52,5 cm rechts		85625									
Breite: 60,0 cm links (Abb.)		9268									
Breite: 60,0 cm rechts	9269										
mögliches Zubehör:					mögliches Zubehör:						
LED-Strahler	Seite 113				LED-Strahler	Seite 113					
LED-Glaskantenbeleuchtung	Seite 114				LED-Glaskantenbeleuchtung	Seite 114					
Indirekte LED-Korpusbeleuchtung	Seite 113				Spiegelrückwand	Seite 110					
Spiegelrückwand	Seite 110										

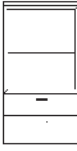

3 Raster, Höhe: 112,7 cm / Höhe: 121,5 cm mit Füßen

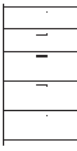
Füße/Sockelgleiter siehe Seite 106.

Beschreibung + Maße		Artikel	PG 1	PG 2	Beschreibung + Maße		Artikel	PG 1	PG 2	
	Korpuselement 2 Schubkästen, 1 Glastür, 1 Glasboden									
	Tiefe: 39,1 cm									
	Breite: 45,0 cm links (Abb.)	3188								
	Breite: 45,0 cm rechts	3190								
	NEU Breite: 52,5 cm links (Abb.)	85642								
	NEU Breite: 52,5 cm rechts	85643								
	Breite: 60,0 cm links (Abb.)	3189								
	Breite: 60,0 cm rechts	3191								
	Tiefe: 48,7 cm									
	Breite: 45,0 cm links (Abb.)	9282								
	Breite: 45,0 cm rechts	9283								
	NEU Breite: 52,5 cm links (Abb.)	85644								
	NEU Breite: 52,5 cm rechts	85645								
	Breite: 60,0 cm links (Abb.)	9284								
	Breite: 60,0 cm rechts	9285								
mögliches Zubehör:										
LED-Strahler	Seite 113									
LED-Glaskantenbeleuchtung	Seite 114									
Indirekte LED-Korpusbeleuchtung	Seite 113									
Spiegelrückwand	Seite 110									
	Korpuselement 2 Zwischenbauböden (nicht verstellbar)					Korpuselement 2 Schubkästen, 1 Zwischenbauboden (nicht verstellbar)				
	Tiefe: 39,1 cm					Tiefe: 39,1 cm				
	Breite: 45,0 cm	21401				Breite: 45,0 cm	21404			
	NEU Breite: 52,5 cm	85626				NEU Breite: 52,5 cm	85628			
	Breite: 60,0 cm	21402				Breite: 60,0 cm	21405			
	Breite: 75,0 cm	21403				Breite: 75,0 cm	21406			
	Tiefe: 48,7 cm					Tiefe: 48,7 cm				
	Breite: 45,0 cm	21458				Breite: 45,0 cm	21461			
	NEU Breite: 52,5 cm	85627				NEU Breite: 52,5 cm	85629			
	Breite: 60,0 cm	21459				Breite: 60,0 cm	21462			
	Breite: 75,0 cm	21460				Breite: 75,0 cm	21463			
	nutzbare Innenmaße: B: 40,7/48,2/55,7/70,7 cm T: 34,9/44,5 cm					nutzbare Innenmaße: B: 40,7/48,2/55,7/70,7 cm T: 34,9/44,5 cm				
	mögliches Zubehör:					mögliches Zubehör:				
	2x LED-Holzbodenbeleuchtung	à Seite 114				LED-Holzbodenbeleuchtung	Seite 114			
	nicht als Wangenelement möglich!					nicht als Wangenelement möglich!				
	Korpuselement 6 Schubkästen					Korpuselement 3 Auszüge 0,66R, 2 Schubkästen				
	Tiefe: 39,1 cm					Tiefe: 39,1 cm				
	Breite: 45,0 cm	2761				Breite: 45,0 cm	80217			
	NEU Breite: 52,5 cm	85646				NEU Breite: 52,5 cm	85648			
	Breite: 60,0 cm	2762				Breite: 60,0 cm	80218			
	Breite: 75,0 cm	2763				Breite: 75,0 cm	80219			
	Breite: 90,0 cm	2764				Breite: 90,0 cm	80220			
	Tiefe: 48,7 cm					Tiefe: 48,7 cm				
	Breite: 45,0 cm	9274				Breite: 45,0 cm	80221			
	NEU Breite: 52,5 cm	85647				NEU Breite: 52,5 cm	85649			
	Breite: 60,0 cm	9275				Breite: 60,0 cm	80222			
	Breite: 75,0 cm	9276				Breite: 75,0 cm	80223			
	Breite: 90,0 cm	9277				Breite: 90,0 cm	80224			



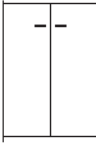

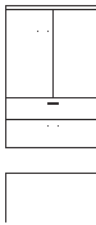
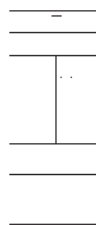
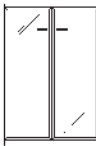
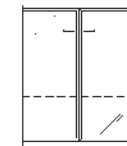
3 Raster, Höhe: 112,7 cm / Höhe: 121,5 cm mit Füßen

Füße/Sockelgleiter siehe Seite 106.

Beschreibung + Maße		Artikel	PG 1	PG 2	Beschreibung + Maße		Artikel	PG 1	PG 2				
	Korpuselement 2 Holztüren, 2 Einlegeböden Tiefe: 39,1 cm Breite: 75,0 cm Breite: 90,0 cm												
	Tiefe: 48,7 cm Breite: 75,0 cm Breite: 90,0 cm	1438 2765											
	Tiefe: 48,7 cm Breite: 75,0 cm Breite: 90,0 cm	9286 9287											
	Korpuselement 2 Schubkästen, 2 Holztüren, 1 Einlegeboden Tiefe: 39,1 cm Breite: 75,0 cm Breite: 90,0 cm	9240 3192				Korpuselement 2 Holztüren, 1 Einlegeboden, 2 Schubkästen Tiefe: 39,1 cm Breite: 75,0 cm Breite: 90,0 cm	2767 1439						
	Tiefe: 48,7 cm Breite: 75,0 cm Breite: 90,0 cm	9241 9290								Tiefe: 48,7 cm Breite: 75,0 cm Breite: 90,0 cm	9288 9289		
	Korpuselement 2 Glastüren, 2 Glasböden Tiefe: 39,1 cm Breite: 75,0 cm Breite: 90,0 cm	3194 2766				NEU Korpuselement 2 Winkel-Glastüren, 2 Glasböden Tiefe: 39,1 cm Breite: 90,0 cm	89670						
	Tiefe: 48,7 cm Breite: 75,0 cm Breite: 90,0 cm	9292 9293								Tiefe: 48,7 cm Breite: 90,0 cm	89671		
	mögliches Zubehör: LED-Strahler LED-Glaskantenbeleuchtung Indirekte LED-Korpusbeleuchtung Spiegelfrückwand	Seite 113 Seite 114 Seite 113 Seite 110										mögliches Zubehör: LED-Strahler LED-Glaskantenbeleuchtung Spiegelfrückwand	Seite 113 Seite 114 Seite 110

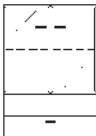

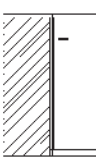
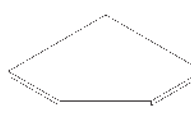

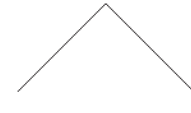
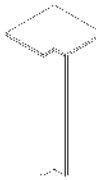
3 Raster, Höhe: 112,7 cm / Höhe: 121,5 cm mit Füßen

Füße/Sockelgleiter siehe Seite 106.

Beschreibung + Maße		Artikel	PG 1	PG 2	Beschreibung + Maße		Artikel	PG 1	PG 2
	Korpuselement 2 Schubkästen, 2 Glastüren, 1 Glasboden								
	Tiefe: 39,1 cm Breite: 75,0 cm 80469 Breite: 90,0 cm 3193								
	Tiefe: 48,7 cm Breite: 75,0 cm 80470 Breite: 90,0 cm 9291								
	mögliches Zubehör: LED-Strahler Seite 113 LED-Glaskantenbeleuchtung Seite 114 Indirekte LED-Korpusbeleuchtung Seite 113 Spiegelrückwand Seite 110								
	Inneneckelement 2 Holztüren, 2 Einlegeböden					Eckabdeckblatt mit Eckleisten			
	Tiefe: 39,1 cm Schenkelmaß: 77,1 cm x 77,1 cm 2933					Tiefe: 39,1 cm für Breite: 45,0 cm 2768 Schenkelmaß: 71,5 cm x 71,5 cm 2769 für Breite: 60,0 cm 3195 Schenkelmaß: 82,0 cm x 82,0 cm 3196 seitliche Verblendung links seitliche Verblendung rechts			
	Tiefe: 48,7 cm Schenkelmaß: 86,7 cm x 86,7 cm 9298 – Korpus bleibt 39,1 cm, Abdeckblatt steht dann nach hinten über – Bei Einsatz als Abschlussele- ment wird die Typenseite nach hinten überstehend gefertigt					Tiefe: 48,7 cm für Breite: 45,0 cm 9294 Schenkelmaß: 81,1 cm x 81,1 cm 9295 für Breite: 60,0 cm 21279 Schenkelmaß: 91,6 cm x 91,6 cm 21280 seitliche Verblendung links seitliche Verblendung rechts			
	Weiterbau nur in gleicher oder geringerer Tiefe möglich! nicht als Aufsatz- und Wangen- element möglich!					Weiterbau nur in gleicher Höhe und in gleicher oder geringerer Tiefe möglich! Nicht als Aufsatzelement möglich! Füße/Sockelgleiter nicht möglich	mögliches Zubehör: Hochgl. Eckabdeckblatt 91620 Hochgl. seitl. Verblendung 91763		
	Eckabdeckblatt inkl. Eckleiste								
	Schenkelmaß: 42,1 cm x 42,1 cm 90220 Weiterbau in Tiefe 39,1 cm Schenkelmaß: 51,7 cm x 51,7 cm 90224 Weiterbau in Tiefe 48,7 cm								
Ecke nicht nutzbar einseitige Abdeckblatttiefen- kürzung ohne Aufpreis Eine Ausklinkung von max. 32,1 / 41,7 cm ist möglich. (Brandschutztechnische Auflagen müssen beachtet werden.) Füße/Sockelgleiter nicht möglich	mögliches Zubehör: Hochgl. Eckabdeckblatt 91622 (Eckleiste in Hochglanz nicht möglich)								

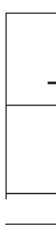
4 Raster, Höhe: 147,9 cm / Höhe: 156,7 cm mit FüÙen

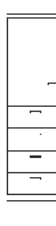
FüÙe/Sockelgleiter siehe Seite 106.



Beschreibung + Maße		Artikel	PG 1	PG 2	Beschreibung + Maße		Artikel	PG 1	PG 2				
	Korpuselement 1 Holztür, 3 Einlegeböden					Korpuselement 2 Holztüren, 2 Einlegeböden							
	Tiefe: 39,1 cm Breite: 37,5 cm links (Abb.) Breite: 37,5 cm rechts Breite: 45,0 cm links (Abb.) Breite: 45,0 cm rechts	83434 83435 1528 1529				Tiefe: 39,1 cm Breite: 37,5 cm links (Abb.) Breite: 37,5 cm rechts Breite: 45,0 cm links (Abb.) Breite: 45,0 cm rechts	83438 83439 2772 2774						
	NEU Breite: 52,5 cm links (Abb.) NEU Breite: 52,5 cm rechts Breite: 60,0 cm links (Abb.) Breite: 60,0 cm rechts	85650 85651 2770 2771				NEU Breite: 52,5 cm links (Abb.) NEU Breite: 52,5 cm rechts Breite: 60,0 cm links (Abb.) Breite: 60,0 cm rechts	85670 85671 2773 2775						
	Tiefe: 48,7 cm Breite: 37,5 cm links (Abb.) Breite: 37,5 cm rechts Breite: 45,0 cm links (Abb.) Breite: 45,0 cm rechts	83436 83437 9305 9306				Tiefe: 48,7 cm Breite: 37,5 cm links (Abb.) Breite: 37,5 cm rechts Breite: 45,0 cm links (Abb.) Breite: 45,0 cm rechts	83440 83441 9313 9314						
	NEU Breite: 52,5 cm links (Abb.) NEU Breite: 52,5 cm rechts Breite: 60,0 cm links (Abb.) Breite: 60,0 cm rechts	85652 85653 9307 9308				NEU Breite: 52,5 cm links (Abb.) NEU Breite: 52,5 cm rechts Breite: 60,0 cm links (Abb.) Breite: 60,0 cm rechts	85672 85673 9315 9316						
		Korpuselement 2 Schubkästen, 1 Holztür, 2 Einlegeböden						Korpuselement 4 Schubkästen, 1 Holztür, 1 Einlegeboden					
		Tiefe: 39,1 cm Breite: 45,0 cm links (Abb.) Breite: 45,0 cm rechts	9381 9382					Tiefe: 39,1 cm Breite: 45,0 cm links (Abb.) Breite: 45,0 cm rechts	2780 2782				
		NEU Breite: 52,5 cm links (Abb.) NEU Breite: 52,5 cm rechts Breite: 60,0 cm links (Abb.) Breite: 60,0 cm rechts	85662 85663 9383 9384					NEU Breite: 52,5 cm links (Abb.) NEU Breite: 52,5 cm rechts Breite: 60,0 cm links (Abb.) Breite: 60,0 cm rechts	85682 85683 2781 2783				
		Tiefe: 48,7 cm Breite: 45,0 cm links (Abb.) Breite: 45,0 cm rechts	9385 9386					Tiefe: 48,7 cm Breite: 45,0 cm links (Abb.) Breite: 45,0 cm rechts	9317 9318				
		NEU Breite: 52,5 cm links (Abb.) NEU Breite: 52,5 cm rechts Breite: 60,0 cm links (Abb.) Breite: 60,0 cm rechts	85664 85665 9387 9388					NEU Breite: 52,5 cm links (Abb.) NEU Breite: 52,5 cm rechts Breite: 60,0 cm links (Abb.) Breite: 60,0 cm rechts	85684 85685 9319 9320				
			Korpuselement 1 Holztür mit Glaseinsatz 1,5R, 2 Konstruktionsböden, 1 Einlegeboden, 1 Glasboden							Korpuselement 1 Holztür, 1 Einlegeboden, 1 Glastür, 1 Glasboden			
			Tiefe: 39,1 cm Breite: 45,0 cm links (Abb.) Breite: 45,0 cm rechts	6763 6764						Tiefe: 39,1 cm Breite: 37,5 cm links (Abb.) Breite: 37,5 cm rechts Breite: 45,0 cm links (Abb.) Breite: 45,0 cm rechts	83442 83443 1434 1435		
			NEU Breite: 52,5 cm links (Abb.) NEU Breite: 52,5 cm rechts Breite: 60,0 cm links (Abb.) Breite: 60,0 cm rechts	89823 89824 6765 6766						NEU Breite: 52,5 cm links (Abb.) NEU Breite: 52,5 cm rechts Breite: 60,0 cm links (Abb.) Breite: 60,0 cm rechts	85674 85675 2776 2777		
			Tiefe: 48,7 cm Breite: 45,0 cm links (Abb.) Breite: 45,0 cm rechts	6767 6768						Tiefe: 48,7 cm Breite: 37,5 cm links (Abb.) Breite: 37,5 cm rechts Breite: 45,0 cm links (Abb.) Breite: 45,0 cm rechts	83444 83445 9321 9322		
			NEU Breite: 52,5 cm links (Abb.) NEU Breite: 52,5 cm rechts Breite: 60,0 cm links (Abb.) Breite: 60,0 cm rechts	89825 89826 6769 6660						NEU Breite: 52,5 cm links (Abb.) NEU Breite: 52,5 cm rechts Breite: 60,0 cm links (Abb.) Breite: 60,0 cm rechts	85676 85677 9323 9324		

(RK) Rahmen in Frontausführung
(KK) Rahmen in Korpusausführung

mögliches Zubehör:
LED-Strahler Seite 113
LED-Glaskantenbeleuchtung Seite 114
Indirekte LED-Korpusbeleuchtung Seite 113
Spiegelfrückwand Seite 110

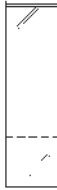

4 Raster, Höhe: 147,9 cm / Höhe: 156,7 cm mit FüÙen

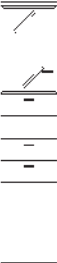
FüÙe/Sockelgleiter siehe Seite 106.

Beschreibung + Maße		Artikel	PG 1	PG 2	Beschreibung + Maße		Artikel	PG 1	PG 2	
	Korpuselement 1 Glastür, 3 Glasböden				  Platzbedarf zur vollständigen Öffnung 15,0 cm nicht als Wangenelement möglich! Weiterbaummöglichkeiten an der abgewinkelten Seite: Bei Elementtiefe 39,1 cm: Zwischenbauböden T: 24,3 cm. Bei Elementtiefe 48,7 cm: Zwischenbauböden T: 33,9 cm.	Korpuselement 1 Winkel-Glastür, 3 Glasböden				
	Tiefe: 39,1 cm					Tiefe: 39,1 cm				
	Breite: 37,5 cm links (Abb.)	83446				Breite: 45,0 cm links (Abb.)	2924			
	Breite: 37,5 cm rechts	83447				Breite: 45,0 cm rechts	2925			
	Breite: 45,0 cm links (Abb.)	1530								
	Breite: 45,0 cm rechts	1531								
	NEU Breite: 52,5 cm links (Abb.)	85654								
	NEU Breite: 52,5 cm rechts	85655								
	Breite: 60,0 cm links (Abb.)	2778								
	Breite: 60,0 cm rechts	2779								
	Tiefe: 48,7 cm					Tiefe: 48,7 cm				
	Breite: 37,5 cm links (Abb.)	83448				Breite: 45,0 cm links (Abb.)	9339			
	Breite: 37,5 cm rechts	83449				Breite: 45,0 cm rechts	9340			
	Breite: 45,0 cm links (Abb.)	9309								
	Breite: 45,0 cm rechts	9310								
NEU Breite: 52,5 cm links (Abb.)	85656									
NEU Breite: 52,5 cm rechts	85657									
Breite: 60,0 cm links (Abb.)	9311									
Breite: 60,0 cm rechts	9312									
mögliches Zubehör:				mögliches Zubehör:						
LED-Strahler	Seite 113			LED-Strahler	Seite 113					
LED-Glaskantenbeleuchtung	Seite 114			LED-Glaskantenbeleuchtung	Seite 114					
Indirekte LED-Korpusbeleuchtung	Seite 113			Spiegelrückwand	Seite 110					
Spiegelrückwand	Seite 110									
	Korpuselement 2 Schubkästen, 1 Glastür, 2 Glasböden					Korpuselement 4 Schubkästen, 1 Glastür, 1 Glasboden				
	Tiefe: 39,1 cm					Tiefe: 39,1 cm				
	Breite: 45,0 cm links (Abb.)	9389				Breite: 45,0 cm links (Abb.)	2784			
	Breite: 45,0 cm rechts	9390				Breite: 45,0 cm rechts	2786			
	NEU Breite: 52,5 cm links (Abb.)	85666				NEU Breite: 52,5 cm links (Abb.)	85686			
	NEU Breite: 52,5 cm rechts	85667				NEU Breite: 52,5 cm rechts	85687			
	Breite: 60,0 cm links (Abb.)	9391				Breite: 60,0 cm links (Abb.)	2785			
	Breite: 60,0 cm rechts	9392				Breite: 60,0 cm rechts	2787			
	Tiefe: 48,7 cm					Tiefe: 48,7 cm				
	Breite: 45,0 cm links (Abb.)	9393				Breite: 45,0 cm links (Abb.)	9325			
	Breite: 45,0 cm rechts	9394				Breite: 45,0 cm rechts	9326			
	NEU Breite: 52,5 cm links (Abb.)	85668				NEU Breite: 52,5 cm links (Abb.)	85688			
	NEU Breite: 52,5 cm rechts	85669				NEU Breite: 52,5 cm rechts	85689			
	Breite: 60,0 cm links (Abb.)	9395				Breite: 60,0 cm links (Abb.)	9327			
	Breite: 60,0 cm rechts	9396				Breite: 60,0 cm rechts	9328			
mögliches Zubehör:				mögliches Zubehör:						
LED-Strahler	Seite 113			LED-Strahler	Seite 113					
LED-Glaskantenbeleuchtung	Seite 114			LED-Glaskantenbeleuchtung	Seite 114					
Indirekte LED-Korpusbeleuchtung	Seite 113			Indirekte LED-Korpusbeleuchtung	Seite 113					
Spiegelrückwand	Seite 110			Spiegelrückwand	Seite 110					

4 Raster, Höhe: 147,9 cm / Höhe: 156,7 cm mit Füßen

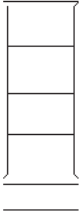
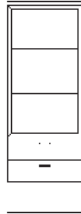
Füße/Sockelgleiter siehe Seite 106.

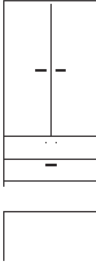
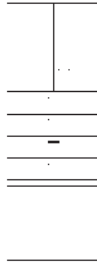
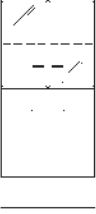
Beschreibung + Maße		Artikel	PG 1	PG 2	Beschreibung + Maße		Artikel	PG 1	PG 2
	<p>Korpuselement 3 Zwischenbauböden (nicht verstellbar)</p> <p>Tiefe: 39,1 cm Breite: 45,0 cm 21407 NEU Breite: 52,5 cm 85658 Breite: 60,0 cm 21408 Breite: 75,0 cm 21409</p> <p>Tiefe: 48,7 cm Breite: 45,0 cm 21464 NEU Breite: 52,5 cm 85659 Breite: 60,0 cm 21465 Breite: 75,0 cm 21466</p> <p>nutzbare Innenmaße: B: 40,7/48,2/55,7/70,7 cm T: 34,9/44,5 cm</p> <p>nicht als Wangenelement möglich!</p> <p>mögliches Zubehör: 3x LED-Holzbodenbeleuchtung à Seite 114</p>					<p>Korpuselement 2 Schubkästen, 2 Zwischenbauböden (nicht verstellbar)</p> <p>Tiefe: 39,1 cm Breite: 45,0 cm 21410 NEU Breite: 52,5 cm 85660 Breite: 60,0 cm 21411 Breite: 75,0 cm 21412</p> <p>Tiefe: 48,7 cm Breite: 45,0 cm 21467 NEU Breite: 52,5 cm 85661 Breite: 60,0 cm 21468 Breite: 75,0 cm 21469</p> <p>nutzbare Innenmaße: B: 40,7/48,2/55,7/70,7 cm T: 34,9/44,5 cm</p> <p>nicht als Wangenelement möglich!</p> <p>mögliches Zubehör: 2x LED-Holzbodenbeleuchtung à Seite 114</p>			
	<p>Korpuselement 2 Holztüren, 3 Einlegeböden</p> <p>Tiefe: 39,1 cm Breite: 75,0 cm 2889 Breite: 90,0 cm 2788</p> <p>Tiefe: 48,7 cm Breite: 75,0 cm 9329 Breite: 90,0 cm 9330</p>								
	<p>Korpuselement 2 Schubkästen, 2 Holztüren, 2 Einlegeböden</p> <p>Tiefe: 39,1 cm Breite: 75,0 cm 9397 Breite: 90,0 cm 9398</p> <p>Tiefe: 48,7 cm Breite: 75,0 cm 9399 Breite: 90,0 cm 9226</p>					<p>Korpuselement 4 Schubkästen, 2 Holztüren, 1 Einlegeboden</p> <p>Tiefe: 39,1 cm Breite: 75,0 cm 1440 Breite: 90,0 cm 2789</p> <p>Tiefe: 48,7 cm Breite: 75,0 cm 9333 Breite: 90,0 cm 9334</p>			
	<p>Korpuselement 2 Holztüren, 1 Einlegeboden, 2 Glastüren, 1 Glasboden</p> <p>Tiefe: 39,1 cm Breite: 75,0 cm 83450 Breite: 90,0 cm 2793</p> <p>Tiefe: 48,7 cm Breite: 75,0 cm 83451 Breite: 90,0 cm 9335</p> <p>mögliches Zubehör: LED-Strahler Seite 113 LED-Glaskantenbeleuchtung Seite 114 Indirekte LED-Korpusbeleuchtung Seite 113 Spiegelrückwand Seite 110</p>								

4 Raster, Höhe: 147,9 cm / Höhe: 156,7 cm mit Füßen

Füße/Sockelgleiter siehe Seite 106.

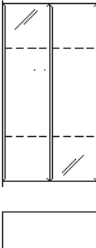
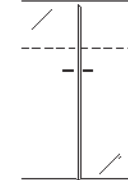
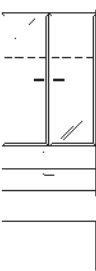
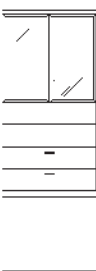
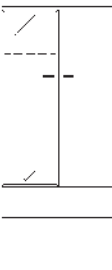
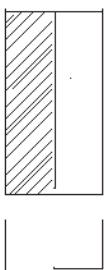
Beschreibung + Maße		Artikel	PG 1	PG 2	Beschreibung + Maße		Artikel	PG 1	PG 2
	<p>Korpuselement 2 Glastüren, 3 Glasböden</p> <p>Tiefe: 39,1 cm Breite: 75,0 cm Breite: 90,0 cm</p> <p>Tiefe: 48,7 cm Breite: 75,0 cm Breite: 90,0 cm</p> <p>mögliches Zubehör: LED-Strahler LED-Glaskantenbeleuchtung Indirekte LED-Korpusbeleuchtung Spiegelrückwand</p>	<p>Seite 113 Seite 114 Seite 113 Seite 110</p>				<p>Korpuselement 2 Winkel-Glastüren, 3 Glasböden</p> <p>Tiefe: 39,1 cm Breite: 90,0 cm</p> <p>Tiefe: 48,7 cm Breite: 90,0 cm</p> <p>mögliches Zubehör: LED-Strahler LED-Glaskantenbeleuchtung Spiegelrückwand</p>	<p>Seite 113 Seite 114 Seite 110</p>		
	<p>Korpuselement 2 Schubkästen, 2 Glastüren, 2 Glasböden</p> <p>Tiefe: 39,1 cm Breite: 75,0 cm Breite: 90,0 cm</p> <p>Tiefe: 48,7 cm Breite: 75,0 cm Breite: 90,0 cm</p> <p>mögliches Zubehör: LED-Strahler LED-Glaskantenbeleuchtung Indirekte LED-Korpusbeleuchtung Spiegelrückwand</p>	<p>Seite 113 Seite 114 Seite 113 Seite 110</p>				<p>Korpuselement 4 Schubkästen, 2 Glastüren, 1 Glasboden</p> <p>Tiefe: 39,1 cm Breite: 75,0 cm Breite: 90,0 cm</p> <p>Tiefe: 48,7 cm Breite: 75,0 cm Breite: 90,0 cm</p> <p>mögliches Zubehör: LED-Strahler LED-Glaskantenbeleuchtung Indirekte LED-Korpusbeleuchtung Spiegelrückwand</p>	<p>Seite 113 Seite 114 Seite 113 Seite 110</p>		
	<p>Kompaktelement 1 Glastür, 3 Glasböden, 1 Holztür, 3 Einlegeböden</p> <p>Tiefe: 39,1 cm Breite: 90,0 cm (45/45) (Abb.) Breite: 90,0 cm (45/45) (gespiegelt)</p> <p>Tiefe: 48,7 cm Breite: 90,0 cm (45/45) (Abb.) Breite: 90,0 cm (45/45) (gespiegelt)</p> <p>mögliches Zubehör: LED-Strahler LED-Glaskantenbeleuchtung Indirekte LED-Korpusbeleuchtung Spiegelrückwand</p>	<p>Seite 113 Seite 114 Seite 113 Seite 110</p>				<p>Inneneckelement 2 Holztüren, 3 Einlegeböden</p> <p>Tiefe: 39,1 cm Schenkelmaß: 77,1 cm x 77,1 cm</p> <p>Tiefe: 48,7 cm Schenkelmaß: 86,7 cm x 86,7 cm – Korpus bleibt 39,1 cm, Abdeckblatt steht dann nach hinten über – Bei Einsatz als Abschlussele- ment wird die Typenseite nach hinten überstehend gefertigt</p>	<p>Seite 113 Seite 114 Seite 113 Seite 110</p>		

Platzbedarf zur vollständigen
Öffnung 15,0 cm

nicht als Wangenelement
möglich!

Weiterbaumöglichkeiten
an der abgewinkelten Seite:
Bei Elementtiefe 39,1 cm:
Zwischenbauböden T: 24,3 cm.
Bei Elementtiefe 48,7 cm:
Zwischenbauböden T: 33,9 cm.

4 Raster, Höhe: 147,9 cm / Höhe: 156,7 cm mit Füßen

Füße/Sockelgleiter siehe Seite 106.

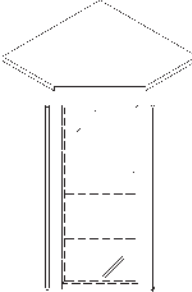
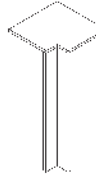
Beschreibung + Maße		Artikel	PG 1	PG 2	Beschreibung + Maße		Artikel	PG 1	PG 2	
 <p>Eckabdeckblatt mit Eckleisten</p> <p>Tiefe: 39,1 cm für Breite: 45,0 cm Schenkelmaß: 71,5 cm x 71,5 cm für Breite: 60,0 cm Schenkelmaß: 82,0 cm x 82,0 cm seitliche Verblendung links seitliche Verblendung rechts</p> <p>Tiefe: 48,7 cm für Breite: 45,0 cm Schenkelmaß: 81,1 cm x 81,1 cm für Breite: 60,0 cm Schenkelmaß: 91,6 cm x 91,6 cm seitliche Verblendung links seitliche Verblendung rechts</p> <p>mögliches Zubehör: Hochgl. Eckabdeckblatt Hochgl. seitl. Verblendung</p> <p>Füße/Sockelgleiter nicht möglich</p> <p>Weiterbau nur in gleicher Höhe und in gleicher oder geringerer Tiefe möglich!</p> <p>Nicht als Aufsatzelement möglich!</p>		2794			 <p>Eckabdeckblatt inkl. Eckleiste</p> <p>Schenkelmaß: 42,1 cm x 42,1 cm Weiterbau in Tiefe 39,1 cm</p> <p>Schenkelmaß: 51,7 cm x 51,7 cm Weiterbau in Tiefe 48,7 cm</p> <p>Ecke nicht nutzbar</p> <p>einseitige Abdeckblathtiefenkürzung ohne Aufpreis</p> <p>Eine Ausklinkung von max. 32,1 / 41,7 cm ist möglich. (Brandschutztechnische Auflagen müssen beachtet werden.)</p> <p>Füße/Sockelgleiter nicht möglich</p> <p>mögliches Zubehör: Hochgl. Eckabdeckblatt (Eckleiste in Hochglanz nicht möglich)</p>	90220				
		2795				90224				
		2142								
		2143								
		9337								
		9338								
		21281								
		21282								
		91620								
		91765								



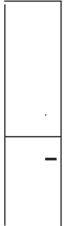

5 Raster, Höhe: 183,1 cm / Höhe: 191,9 cm mit Füßen

Beschreibung + Maße		Artikel	PG 1	PG 2	Beschreibung + Maße		Artikel	PG 1	PG 2
 <p>Korpuselement 1 Holztür, 4 Einlegeböden</p> <p>Breite: 37,5 cm links (Abb.) 83454 Breite: 37,5 cm rechts 83455 Breite: 45,0 cm links (Abb.) 3199 Breite: 45,0 cm rechts 2136 NEU Breite: 52,5 cm links (Abb.) 85690 NEU Breite: 52,5 cm rechts 85691 Breite: 60,0 cm links (Abb.) 2135 Breite: 60,0 cm rechts 2137</p> <p>mögliches Zubehör: Aufsatzelement inkl. Höhenkürzung in Kombination mit 1,25R oder 1,5R Elementen 93534</p> <p>T: 39,1 cm</p>					 <p>Korpuselement 2 Holztüren, 3 Einlegeböden</p> <p>Breite: 37,5 cm links (Abb.) 83456 Breite: 37,5 cm rechts 83457 Breite: 45,0 cm links (Abb.) 30516 Breite: 45,0 cm rechts 30517 NEU Breite: 52,5 cm links (Abb.) 78131 NEU Breite: 52,5 cm rechts 78132 Breite: 60,0 cm links (Abb.) 30518 Breite: 60,0 cm rechts 30519</p> <p>T: 39,1 cm</p>				

 <p>Korpuselement 2 Schubkästen, 1 Holztür, 3 Einlegeböden</p> <p>Breite: 45,0 cm links (Abb.) 2138 Breite: 45,0 cm rechts 2140 NEU Breite: 52,5 cm links (Abb.) 85700 NEU Breite: 52,5 cm rechts 85701 Breite: 60,0 cm links (Abb.) 2139 Breite: 60,0 cm rechts 2141</p> <p>T: 39,1 cm</p>									
--	--	--	--	--	--	--	--	--	--

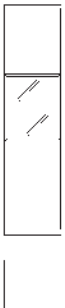

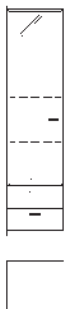

5 Raster, Höhe: 183,1 cm / Höhe: 191,9 cm mit FüÙen

FüÙe/Sockelgleiter siehe Seite 106.

Beschreibung + Maße		Artikel	PG 1	PG 2	Beschreibung + Maße		Artikel	PG 1	PG 2
	<p>Korpuselement 1 Holztür mit Glaseinsatz 1,5R, 2 Konstruktionsböden, 2 Einlegeböden, 1 Glasboden</p> <p>Breite: 45,0 cm links (Abb.) 21017 Breite: 45,0 cm rechts 21018 NEU Breite: 52,5 cm links (Abb.) 89827 NEU Breite: 52,5 cm rechts 89828 Breite: 60,0 cm links (Abb.) 21019 Breite: 60,0 cm rechts 21020</p>					<p>Korpuselement 1 Holztür, 1 Einlegeboden, 1 Glastür, 2 Glasböden</p> <p>Breite: 37,5 cm links (Abb.) 83458 Breite: 37,5 cm rechts 83459 Breite: 45,0 cm links (Abb.) 21270 Breite: 45,0 cm rechts 21271 NEU Breite: 52,5 cm links (Abb.) 85698 NEU Breite: 52,5 cm rechts 85699 Breite: 60,0 cm links (Abb.) 21272 Breite: 60,0 cm rechts 21273</p>			
(RK) Rahmen in Frontausführung (KK) Rahmen in Korpusausführung	<p>mögliches Zubehör: LED-Strahler Seite 113 LED-Glaskantenbeleuchtung Seite 114 Indirekte LED-Korpusbeleuchtung Seite 113 Spiegelrückwand Seite 110</p>				<p>mögliches Zubehör: LED-Strahler Seite 113 LED-Glaskantenbeleuchtung Seite 114 Indirekte LED-Korpusbeleuchtung Seite 113 Spiegelrückwand Seite 110</p>				
T: 39,1 cm					T: 39,1 cm				
	<p>Korpuselement 1 Glastür, 4 Glasböden</p> <p>Breite: 37,5 cm links (Abb.) 83460 Breite: 37,5 cm rechts 83461 Breite: 45,0 cm links (Abb.) 2144 Breite: 45,0 cm rechts 2146 NEU Breite: 52,5 cm links (Abb.) 85692 NEU Breite: 52,5 cm rechts 85693 Breite: 60,0 cm links (Abb.) 2145 Breite: 60,0 cm rechts 2147</p>					<p>Korpuselement 1 Winkel-Glastür, 4 Glasböden</p> <p>Breite: 45,0 cm links (Abb.) 3108 Breite: 45,0 cm rechts 3109</p>			
	<p>mögliches Zubehör: LED-Strahler Seite 113 LED-Glaskantenbeleuchtung Seite 114 Indirekte LED-Korpusbeleuchtung Seite 113 Spiegelrückwand Seite 110</p>				<p>mögliches Zubehör: LED-Strahler Seite 113 LED-Glaskantenbeleuchtung Seite 114 Spiegelrückwand Seite 110</p>				
T: 39,1 cm					T: 39,1 cm				
	<p>Korpuselement 2 Schubkästen, 1 Glastür, 3 Glasböden</p> <p>Breite: 45,0 cm links (Abb.) 2148 Breite: 45,0 cm rechts 2150 NEU Breite: 52,5 cm links (Abb.) 85702 NEU Breite: 52,5 cm rechts 85703 Breite: 60,0 cm links (Abb.) 2149 Breite: 60,0 cm rechts 2151</p>								
	<p>mögliches Zubehör: LED-Strahler Seite 113 LED-Glaskantenbeleuchtung Seite 114 Indirekte LED-Korpusbeleuchtung Seite 113 Spiegelrückwand Seite 110</p>								
T: 39,1 cm									

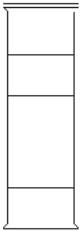
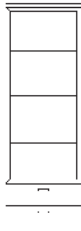

5 Raster, Höhe: 183,1 cm / Höhe: 191,9 cm mit FüÙen

FüÙe/Sockelgleiter siehe Seite 106.

Beschreibung + Maße		Artikel	PG 1	PG 2	Beschreibung + Maße		Artikel	PG 1	PG 2
	<p>Korpuselement 4 Zwischenbauböden (nicht verstellbar)</p> <p>Breite: 45,0 cm 21413 NEU Breite: 52,5 cm 85696 Breite: 60,0 cm 21414 Breite: 75,0 cm 21415</p> <p>mögliches Zubehör: 4x LED-Holzbodenbeleuchtung à Seite 114</p> <p>nutzbare InnenmaÙe: B: 40,7/48,2/55,7/70,7 cm T: 34,9 cm</p> <p>nicht als Wangenelement möglich!</p> <p>T: 39,1 cm</p>					<p>Korpuselement 2 Schubkästen, 3 Zwischenbauböden (nicht verstellbar)</p> <p>Breite: 45,0 cm 21416 NEU Breite: 52,5 cm 85697 Breite: 60,0 cm 21417 Breite: 75,0 cm 21418</p> <p>mögliches Zubehör: 2x LED-Holzbodenbeleuchtung à Seite 114</p> <p>nutzbare InnenmaÙe: B: 40,7/48,2/55,7/70,7 cm T: 34,9 cm</p> <p>nicht als Wangenelement möglich!</p> <p>T: 39,1 cm</p>			
	<p>Korpuselement 2 Holztüren, 4 Einlegeböden</p> <p>Breite: 75,0 cm 2152 Breite: 90,0 cm 2153</p> <p>mögliches Zubehör: Aufsatzelement inkl. Höhenkürzung in Kombination mit 1,25R oder 1,5R Elementen 93534</p> <p>T: 39,1 cm</p>					<p>Korpuselement 2 Schubkästen, 2 Holztüren, 3 Einlegeböden</p> <p>Breite: 75,0 cm 2154 Breite: 90,0 cm 2155</p> <p>T: 39,1 cm</p>			
	<p>Korpuselement 2 Holztüren, 1 Einlegeboden, 2 Glastüren, 2 Glasböden</p> <p>Breite: 75,0 cm 21274 Breite: 90,0 cm 21275</p> <p>mögliches Zubehör: LED-Strahler Seite 113 LED-Glaskantenbeleuchtung Seite 114 Indirekte LED-Korpusbeleuchtung Seite 113 Spiegelrückwand Seite 110</p> <p>T: 39,1 cm</p>								



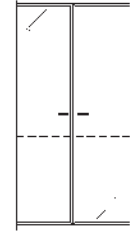

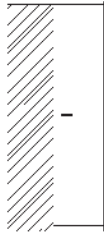
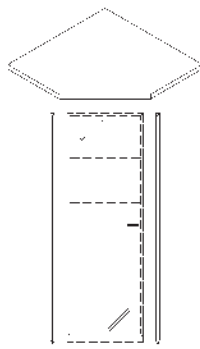
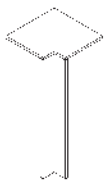

5 Raster, Höhe: 183,1 cm / Höhe: 191,9 cm mit Füßen

Füße/Sockelgleiter siehe Seite 106.

Beschreibung + Maße		Artikel	PG 1	PG 2	Beschreibung + Maße		Artikel	PG 1	PG 2
	Korpuselement 2 Glastüren, 4 Glasböden					NEU Korpuselement 2 Winkel-Glastüren, 4 Glasböden			
	Breite: 75,0 cm Breite: 90,0 cm	2162 2163				Breite: 90,0 cm	89674		
	mögliches Zubehör: LED-Strahler LED-Glaskantenbeleuchtung Indirekte LED-Korpusbeleuchtung Spiegelrückwand	Seite 113 Seite 114 Seite 113 Seite 110				mögliches Zubehör: LED-Strahler LED-Glaskantenbeleuchtung Spiegelrückwand	Seite 113 Seite 114 Seite 110		
									
					Platzbedarf zur vollständigen Öffnung 15,0 cm	Weiterbaumöglichkeiten an der abgewinkelten Seite: Bei Elementtiefe 39,1 cm: Zwischenbauböden T: 24,3 cm.			
					nicht als Wangenelement möglich!				
T: 39,1 cm					T: 39,1 cm				
	Korpuselement 2 Schubkästen, 2 Glastüren, 3 Glasböden					Inneneckelement 2 Holztüren, 4 Einlegeböden			
	Breite: 75,0 cm Breite: 90,0 cm	2164 2165				Schenkelmaß: 77,1 cm x 77,1 cm	2166		
	mögliches Zubehör: LED-Strahler LED-Glaskantenbeleuchtung Indirekte LED-Korpusbeleuchtung Spiegelrückwand	Seite 113 Seite 114 Seite 113 Seite 110							
					nicht als Aufsatz- und Wangen- element möglich!				
					Weiterbau nur in gleicher oder geringerer Tiefe möglich!				
T: 39,1 cm					T: 39,1 cm				
	Eckabdeckblatt mit Eckleisten					Eckabdeckblatt inkl. Eckleiste			
	für Breite: 45,0 cm Schenkelmaß: 71,5 cm x 71,5 cm	2156				für Breite: 60,0 cm Schenkelmaß: 82,0 cm x 82,0 cm	2157	Schenkelmaß: 42,1 cm x 42,1 cm Weiterbau in Tiefe 39,1 cm	90220
	seitliche Verblendung links seitliche Verblendung rechts	2158 2159							
	mögliches Zubehör: Hochgl. Eckabdeckblatt Hochgl. seitl. Verblendung	91620 91767				mögliches Zubehör: Hochgl. Eckabdeckblatt (Eckleiste in Hochglanz nicht möglich)	91622		
	Nicht als Aufsatzelement möglich!				Ecke nicht nutzbar				
	Weiterbau nur in gleicher Höhe und in gleicher oder geringerer Tiefe möglich!				einseitige Abdeckblathtiefen- kürzung ohne Aufpreis				
	Füße/Sockelgleiter nicht möglich				Eine Ausklinkung von max. 32,1 cm ist möglich. (Brandschutztechnische Auflagen müssen beachtet werden.)				
					Füße/Sockelgleiter nicht möglich				



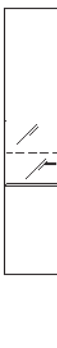



6 Raster, Höhe: 218,3 cm



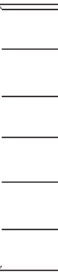

Sockelgleiter siehe Seite 106.

Beschreibung + Maße		Artikel	PG 1	PG 2	Beschreibung + Maße		Artikel	PG 1	PG 2			
	Korpuselement 1 Holztür, 5 Einlegeböden Breite: 37,5 cm links (Abb.) Breite: 37,5 cm rechts Breite: 45,0 cm links (Abb.) Breite: 45,0 cm rechts NEU Breite: 52,5 cm links (Abb.) NEU Breite: 52,5 cm rechts	83462 83463 1538 1539 85712 85713				Korpuselement 2 Holztüren, 4 Einlegeböden Breite: 37,5 cm links (Abb.) Breite: 37,5 cm rechts Breite: 45,0 cm links (Abb.) Breite: 45,0 cm rechts NEU Breite: 52,5 cm links (Abb.) NEU Breite: 52,5 cm rechts Breite: 60,0 cm links (Abb.) Breite: 60,0 cm rechts	21223 21224 1540 1541 85716 85717 2829 2830					
	mögliches Zubehör: Aufsatzelement inkl. Höhenkürzung in Kombination mit 1,25R oder 1,5R Elementen		93534									
	T: 39,1 cm						T: 39,1 cm					
		Korpuselement 2 Schubkästen, 1 Holztür, 4 Einlegeböden Breite: 45,0 cm links (Abb.) Breite: 45,0 cm rechts NEU Breite: 52,5 cm links (Abb.) NEU Breite: 52,5 cm rechts Breite: 60,0 cm links (Abb.) Breite: 60,0 cm rechts	21184 21186 85725 85726 21185 21187					Korpuselement 4 Schubkästen, 1 Holztür, 3 Einlegeböden Breite: 45,0 cm links (Abb.) Breite: 45,0 cm rechts NEU Breite: 52,5 cm links (Abb.) NEU Breite: 52,5 cm rechts Breite: 60,0 cm links (Abb.) Breite: 60,0 cm rechts	1542 1543 85729 85730 2833 2834			
		T: 39,1 cm							T: 39,1 cm			
			Korpuselement 1 Holztür mit Glaseinsatz 1,5R, 2 Konstruktionsböden, 3 Einlegeböden, 1 Glasboden Breite: 45,0 cm links (Abb.) Breite: 45,0 cm rechts NEU Breite: 52,5 cm links (Abb.) NEU Breite: 52,5 cm rechts Breite: 60,0 cm links (Abb.) Breite: 60,0 cm rechts	6661 6662 89829 89830 6663 6664						Korpuselement 1 Holztür, 1 Einlegeboden, 1 Glastür, 3 Glasböden Breite: 37,5 cm links (Abb.) Breite: 37,5 cm rechts Breite: 45,0 cm links (Abb.) Breite: 45,0 cm rechts NEU Breite: 52,5 cm links (Abb.) NEU Breite: 52,5 cm rechts Breite: 60,0 cm links (Abb.) Breite: 60,0 cm rechts	83464 83465 1534 1535 85723 85724 2831 2832	
(RK) Rahmen in Frontausführung (KK) Rahmen in Korpusausführung			mögliches Zubehör: LED-Strahler Seite 113 LED-Glaskantenbeleuchtung Seite 114 Indirekte LED-Korpusbeleuchtung Seite 113 Spiegelrückwand Seite 110			mögliches Zubehör: LED-Strahler Seite 113 LED-Glaskantenbeleuchtung Seite 114 Indirekte LED-Korpusbeleuchtung Seite 113 Spiegelrückwand Seite 110						
T: 39,1 cm						T: 39,1 cm						

6 Raster, Höhe: 218,3 cm

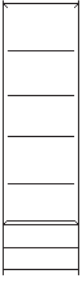
Sockelgleiter siehe Seite 106.

Beschreibung + Maße	Artikel	PG 1	PG 2	Beschreibung + Maße	Artikel	PG 1	PG 2
 <p>Korpuselement 1 Glastür, 5 Glasböden</p> <p>Breite: 37,5 cm links (Abb.) 83466 Breite: 37,5 cm rechts 83467 Breite: 45,0 cm links (Abb.) 1532 Breite: 45,0 cm rechts 1533 NEU Breite: 52,5 cm links (Abb.) 85714 NEU Breite: 52,5 cm rechts 85715 Breite: 60,0 cm links (Abb.) 2130 Breite: 60,0 cm rechts 2131</p> <p>mögliches Zubehör: LED-Strahler Seite 113 LED-Glaskantenbeleuchtung Seite 114 Indirekte LED-Korpusbeleuchtung Seite 113 Spiegelrückwand Seite 110</p>				 <p>Korpuselement 1 Winkel-Glastür, 5 Glasböden</p> <p>Breite: 45,0 cm links (Abb.) 2926 Breite: 45,0 cm rechts 2927</p> <p>mögliches Zubehör: LED-Strahler Seite 113 LED-Glaskantenbeleuchtung Seite 114 Spiegelrückwand Seite 110</p> <p>Platzbedarf zur vollständigen Öffnung 15,0 cm nicht als Wangenelement möglich!</p>			
T: 39,1 cm				T: 39,1 cm			
 <p>Korpuselement 2 Schubkästen, 1 Glastür, 4 Glasböden</p> <p>Breite: 45,0 cm links (Abb.) 2128 Breite: 45,0 cm rechts 2129 NEU Breite: 52,5 cm links (Abb.) 85727 NEU Breite: 52,5 cm rechts 85728 Breite: 60,0 cm links (Abb.) 1293 Breite: 60,0 cm rechts 1294</p> <p>mögliches Zubehör: LED-Strahler Seite 113 LED-Glaskantenbeleuchtung Seite 114 Indirekte LED-Korpusbeleuchtung Seite 113 Spiegelrückwand Seite 110</p>				 <p>Korpuselement 4 Schubkästen, 1 Glastür, 3 Glasböden</p> <p>Breite: 45,0 cm links (Abb.) 1536 Breite: 45,0 cm rechts 1537 NEU Breite: 52,5 cm links (Abb.) 85731 NEU Breite: 52,5 cm rechts 85732 Breite: 60,0 cm links (Abb.) 2835 Breite: 60,0 cm rechts 2836</p> <p>mögliches Zubehör: LED-Strahler Seite 113 LED-Glaskantenbeleuchtung Seite 114 Indirekte LED-Korpusbeleuchtung Seite 113 Spiegelrückwand Seite 110</p>			
T: 39,1 cm				T: 39,1 cm			
 <p>Korpuselement 5 Zwischenbauböden (nicht verstellbar)</p> <p>Breite: 45,0 cm 21419 NEU Breite: 52,5 cm 85718 Breite: 60,0 cm 21420 Breite: 75,0 cm 21421</p> <p>mögliches Zubehör: 3x LED-Holzbodenbeleuchtung à Seite 114</p> <p>nutzbare InnenmaÙe: B: 40,7/48,2/55,7/70,7 cm T: 34,9 cm</p> <p>nicht als Wangenelement möglich!</p>				 <p>Korpuselement 1 Holztür, 1 Einlegeboden, 3 Zwischenbauböden (nicht verstellbar)</p> <p>Breite: 45,0 cm links (Abb.) 21422 Breite: 45,0 cm rechts 21423 NEU Breite: 52,5 cm links (Abb.) 85719 NEU Breite: 52,5 cm rechts 85720 Breite: 60,0 cm links (Abb.) 21424 Breite: 60,0 cm rechts 21425</p> <p>mögliches Zubehör: 2x LED-Holzbodenbeleuchtung à Seite 114</p> <p>nutzbare InnenmaÙe: B: 40,7/48,2/55,7 cm T: 34,9 cm</p> <p>nicht als Wangenelement möglich!</p>			
T: 39,1 cm				T: 39,1 cm			

Beschreibung + Maße		Artikel	PG 1	PG 2	Beschreibung + Maße		Artikel	PG 1	PG 2
	<p>Korpuselement 2 Schubkästen, 4 Zwischenbauböden (nicht verstellbar)</p> <p>Breite: 45,0 cm NEU Breite: 52,5 cm Breite: 60,0 cm Breite: 75,0 cm</p> <p>mögliches Zubehör: 4x LED-Holzbodenbeleuchtung à Seite 114</p> <p>nutzbare InnenmaÙe: B: 40,7/48,2/55,7/70,7 cm T: 34,9 cm</p> <p>nicht als Wangenelement möglich!</p>	<p>21426 85721 21427 21428</p>				<p>Korpuselement 4 Schubkästen, 3 Zwischenbauböden (nicht verstellbar)</p> <p>Breite: 45,0 cm NEU Breite: 52,5 cm Breite: 60,0 cm Breite: 75,0 cm</p> <p>mögliches Zubehör: 2x LED-Holzbodenbeleuchtung à Seite 114</p> <p>nutzbare InnenmaÙe: B: 40,7/48,2/55,7/70,7 cm T: 34,9 cm</p> <p>nicht als Wangenelement möglich!</p>	<p>21429 85722 21430 21431</p>		
	<p>Korpuselement 4 Holztüren, 4 Einlegeböden</p> <p>Breite: 75,0 cm Breite: 90,0 cm</p>	<p>2890 2839</p>							
	<p>Korpuselement 2 Schubkästen, 2 Holztüren, 4 Einlegeböden</p> <p>Breite: 75,0 cm Breite: 90,0 cm</p>	<p>1297 1298</p>				<p>Korpuselement 4 Schubkästen, 2 Holztüren, 3 Einlegeböden</p> <p>Breite: 75,0 cm Breite: 90,0 cm</p>	<p>2891 2840</p>		

T: 39,1 cm



T: 39,1 cm

T: 39,1 cm

T: 39,1 cm

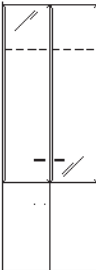
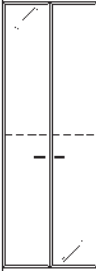
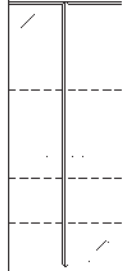

6 Raster, Höhe: 218,3 cm

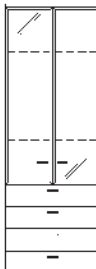
Sockelgleiter siehe Seite 106.

Beschreibung + Maße		Artikel	PG 1	PG 2	Beschreibung + Maße		Artikel	PG 1	PG 2
	Korpuselement 2 Holztüren, 1 Einlegeboden, 2 Glastüren, 3 Glasböden Breite: 75,0 cm Breite: 90,0 cm	1597 2842							
	mögliches Zubehör: LED-Strahler Seite 113 LED-Glaskantenbeleuchtung Seite 114 Indirekte LED-Korpusbeleuchtung Seite 113 Spiegelrückwand Seite 110								
T: 39,1 cm									
	Korpuselement 2 Glastüren, 5 Glasböden Breite: 75,0 cm	9374			 NEU	Korpuselement 2 Winkel-Glastüren, 5 Glasböden Breite: 90,0 cm	89676		
	mögliches Zubehör: LED-Strahler Seite 113 LED-Glaskantenbeleuchtung Seite 114 Indirekte LED-Korpusbeleuchtung Seite 113 Spiegelrückwand Seite 110			mögliches Zubehör: LED-Strahler Seite 113 LED-Glaskantenbeleuchtung Seite 114 Spiegelrückwand Seite 110					
T: 39,1 cm					Platzbedarf zur vollständigen Öffnung 15,0 cm nicht als Wangenelement möglich!				
					Weiterbaumöglichkeiten an der abgewinkelten Seite: Bei Elementtiefe 39,1 cm: Zwischenbauböden T: 24,3 cm.				
T: 39,1 cm									
	Korpuselement 2 Schubkästen, 2 Glastüren, 4 Glasböden Breite: 75,0 cm Breite: 90,0 cm	1295 1296				Korpuselement 4 Schubkästen, 2 Glastüren, 3 Glasböden Breite: 75,0 cm Breite: 90,0 cm	1441 2841		
	mögliches Zubehör: LED-Strahler Seite 113 LED-Glaskantenbeleuchtung Seite 114 Indirekte LED-Korpusbeleuchtung Seite 113 Spiegelrückwand Seite 110			mögliches Zubehör: LED-Strahler Seite 113 LED-Glaskantenbeleuchtung Seite 114 Indirekte LED-Korpusbeleuchtung Seite 113 Spiegelrückwand Seite 110					
T: 39,1 cm									

6 Raster, Höhe: 218,3 cm

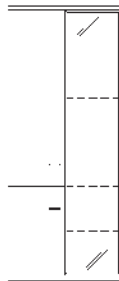
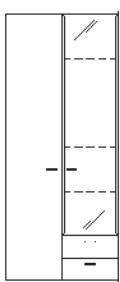
Sockelgleiter siehe Seite 106.

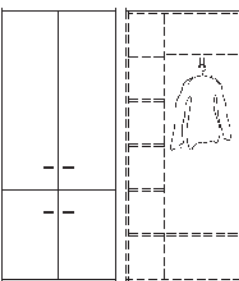
Beschreibung + Maße		Artikel	PG 1	PG 2	Beschreibung + Maße		Artikel	PG 1	PG 2
	<p>Korpuselement 2 Holztüren, 1 Einlegeboden, 3 Zwischenbauböden (nicht verstellbar)</p> <p>Breite: 75,0 cm</p> <p>21432</p> <p>mögliches Zubehör: 2x LED-Holzbodenbeleuchtung à Seite 114</p>					<p>Kompaktelement 2 Holztüren, 4 Einlegeböden, 1 Glastür, 5 Glasböden</p> <p>Breite: 90,0 cm (45/45) (Abb.) Breite: 90,0 cm (45/45) /gespiegelt)</p> <p>21843 21844</p> <p>mögliches Zubehör: LED-Strahler LED-Glaskantenbeleuchtung Indirekte LED-Korpusbeleuchtung Spiegelrückwand</p>	<p>Seite 113 Seite 114 Seite 113 Seite 110</p>		
<p>nutzbare InnenmaÙe: B: 70,7 cm T: 34,9 cm</p> <p>nicht als Wangenelement möglich!</p> <p>T: 39,1 cm</p>					<p>T: 39,1 cm</p>				
	<p>Kompaktelement 1 Holztür, 5 Einlegeböden, 2 Schubkästen, 1 Glastür, 4 Glasböden</p> <p>Breite: 90,0 cm (45/45) (Abb.) Breite: 90,0 cm (45/45) (gespiegelt) Breite: 105,0 cm (45/60) (Abb.) Breite: 105,0 cm (60/45) (gespiegelt)</p> <p>21189 21190 21191 21192</p> <p>mögliches Zubehör: LED-Strahler LED-Glaskantenbeleuchtung Indirekte LED-Korpusbeleuchtung Spiegelrückwand</p>	<p>Seite 113 Seite 114 Seite 113 Seite 110</p>				<p>Kompaktelement 2 Holztüren, 4 Einlegeböden, 2 Schubkästen, 1 Glastür, 4 Glasböden</p> <p>Breite: 90,0 cm (45/45) (Abb.) Breite: 90,0 cm (45/45) (gespiegelt) Breite: 105,0 cm (45/60) (Abb.) Breite: 105,0 cm (60/45) (gespiegelt)</p> <p>21193 21194 21195 21196</p> <p>mögliches Zubehör: LED-Strahler LED-Glaskantenbeleuchtung Indirekte LED-Korpusbeleuchtung Spiegelrückwand</p>	<p>Seite 113 Seite 114 Seite 113 Seite 110</p>		
<p>T: 39,1 cm</p>					<p>T: 39,1 cm</p>				
	<p>Korpuselement mit Garderobeneinteilung 2 Holztüren, 1 Mittelseite, 7 Böden, 1 Kleiderstange ausziehbar Die obere und untere Front sind zu einer Tür verbunden</p> <p>Breite: 90,0 cm</p> <p>21486</p> <p>mögliches Zubehör: 2er Set Innenschubkasten B60</p> <p>90464</p>								
<p>nicht als Wangenelement möglich!</p> <p>T: 39,1 cm</p>									

6 Raster, Höhe: 218,3 cm

Sockelgleiter siehe Seite 106.

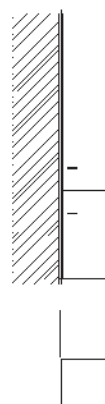
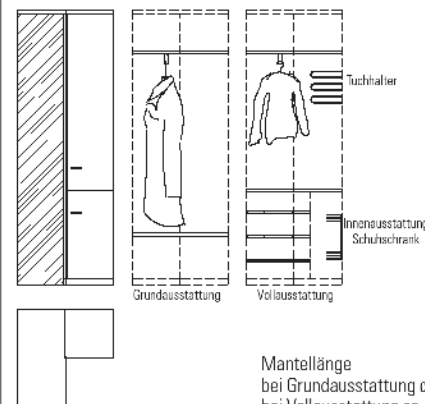
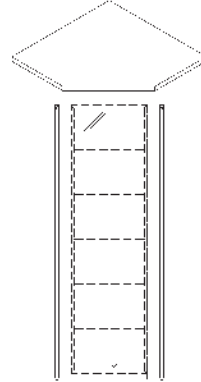
Beschreibung + Maße	Artikel	PG 1	PG 2	Beschreibung + Maße	Artikel	PG 1	PG 2
<p>Inneneckelement 4 Holztüren, 4 Einlegeböden</p> <p>Schenkelmaß: 77,1 cm x 77,1 cm</p>  <p>nicht als Wangenelement möglich!</p> <p>Weiterbau nur in gleicher oder geringerer Tiefe möglich!</p> <p>T: 39,1 cm</p>	<p>2935</p>			<p>Inneneckelement 2 Holztüren, 2 Böden, 1 Kleiderstange ausziehbar Die obere und untere Front sind zu einer Tür verbunden</p> <p>Schenkelmaß: 77,1 cm x 77,1 cm</p>  <p>Mantellänge bei Grundausstattung ca. 123,0 cm bei Vollausstattung ca. 92,0 cm</p> <p>mögliches Zubehör: Tuchhalter Innenausstattung Schuhschrank bestehend aus: 3 Schuhröste, 1 schwenkbaren Doppelkorb, 1 Schutzmatte</p> <p>nicht als Wangenelement möglich!</p> <p>T: 39,1 cm</p>	<p>21487</p>	<p>90849 90850</p>	
<p>Eckabdeckblatt mit Eckleisten</p> <p>für Breite: 45,0 cm 2837 Schenkelmaß: 71,5 cm x 71,5 cm für Breite: 60,0 cm 2838 Schenkelmaß: 82,0 cm x 82,0 cm seitliche Verblendung links 2167 seitliche Verblendung rechts 2168</p> <p>mögliches Zubehör: Hochgl. Eckabdeckblatt 91620 Hochgl. seitl. Verblendung 91769</p>  <p>Weiterbau nur in gleicher Höhe und in gleicher oder geringerer Tiefe möglich!</p> <p>Sockelgleiter nicht möglich!</p> <p>T: 39,1 cm</p>	<p>2837 2838 2167 2168 91620 91769</p>			<p>Eckabdeckblatt inkl. Eckleiste</p> <p>Schenkelmaß: 42,1 cm x 42,1 cm Weiterbau in Tiefe 39,1 cm</p> <p>Eckleiste (ohne Eckabdeckblatt) Weiterbau nur mit einem Korpuselement 6 Raster</p> <p>mögliches Zubehör: Hochgl. Eckabdeckblatt (Eckleiste in Hochglanz nicht möglich)</p> <p>Ecke nicht nutzbar einseitige Abdeckblatttiefenkürzung ohne Aufpreis Eine Ausklinkung von max. 32,1 cm ist möglich. (Brandschutztechnische Auflagen müssen beachtet werden.) Sockelgleiter nicht möglich!</p>	<p>90220 93794</p>	<p>91622</p>	

6 Raster, Höhe: 218,3 cm

Die Schrankelemente dienen als Grund- und Anbauelemente, die benötigten Mittel- und Außenseiten werden durch uns automatisch zugeführt (Mittelseite ist 3,7 cm stark)

Innenausführung bei lackierten Kleiderschränken in Korpusausführung.
Innenausführung bei furnierten Kleiderschränken in Lack Weiß.

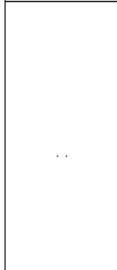
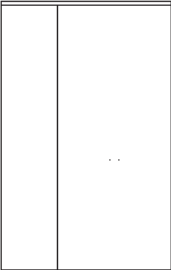
Beschreibung + Maße		Artikel	PG 1	PG 2	Beschreibung + Maße		Artikel	PG 1	PG 2
	<p>Kleiderschrank 1 Holztür, 2 Einlegeböden, 1 Kleiderstange</p> <p>Breite: 45,0 cm links (Abb.) 77682 Breite: 45,0 cm rechts 77683 NEU Breite: 52,5 cm links (Abb.) 77684 NEU Breite: 52,5 cm rechts 77685</p> <p>mögliches Zubehör: Einlegeboden B45 92867 NEU Einlegeboden B52,5 92868 Kleiderstange B45 93163 NEU Kleiderstange B52,5 92873 Preisreduktion Innenausst. B45 93538 NEU Preisreduktion Innenausst. B52,5 93539</p>					<p>Kleiderschrank 2 Holztüren, 2 Einlegeböden, 1 Kleiderstange</p> <p>Breite: 90,0 cm 77722</p> <p>mögliches Zubehör: Einlegeboden B90 92869 Kleiderstange B90 93164 Preisreduktion Innenausst. B90 93540</p>			
T: 61,5 cm					T: 61,5 cm				
	<p>Kleiderschrank 3 Holztüren, 4 Einlegeböden, 2 Kleiderstangen</p> <p>Breite: 135,0 cm 79390</p> <p>mögliches Zubehör: Einlegeboden B45 92867 Kleiderstange B45 93163 Einlegeboden B90 92869 Kleiderstange B90 93164 Preisreduktion Innenausst. B45 93538 Preisreduktion Innenausst. B90 93540</p>								
T: 61,5 cm									

Wand-Hängeelemente





1 Raster, Höhe: 37,8 cm, Tiefe: 35,0 cm				1 Raster, Höhe: 40,4 cm, Tiefe: 39,1 cm			
Beschreibung + Maße	Artikel	PG 1	PG 2	Beschreibung + Maße	Artikel	PG 1	PG 2
<p>Klappe</p>	<p>Hängeelement 1 Klappe</p> <p>Breite: 60,0 cm 27108 Breite: 75,0 cm 6717 Breite: 90,0 cm 3175 Breite: 105,0 cm (45/60) 27109 Breite: 120,0 cm (60/60) 1561 Breite: 135,0 cm (75/60) 27110</p>			<p>Hängeelement 1 Auszug</p> <p>Tiefe: 39,1 cm</p> <p>Breite: 52,5 cm NEU Breite: 60,0 cm 78344 Breite: 75,0 cm 29963 Breite: 90,0 cm 29964 Breite: 105,0 cm 29965 Breite: 120,0 cm 29966 Breite: 135,0 cm 29967 Breite: 135,0 cm 29968</p> <p>Tiefe: 48,7 cm</p> <p>Breite: 52,5 cm NEU Breite: 60,0 cm 78345 Breite: 75,0 cm 29970 Breite: 90,0 cm 29971 Breite: 105,0 cm 29972 Breite: 120,0 cm 29973 Breite: 135,0 cm 29974 Breite: 135,0 cm 29975</p>			
<p>Achtung: keine durchgehenden Abdeckplatten möglich!</p> <p>Lichte Maße: B60 = B49,3 / H32,6 cm B75 = B64,3 / H32,6 cm B90 = B79,3 / H32,6 cm B105 = B37,8/49,3 / H32,6 cm B120 = B52,8/49,3 / H32,6 cm B135 = B67,8/49,3 / H32,6 cm T30,8 cm</p>	<p>mögliches Zubehör: Einlegeboden B45/T35 94062 Einlegeboden B60/T35 93967 Einlegeboden B75/T35 93968 Einlegeboden B90/T35 93969</p>			<p>Hängeelemente ab Breite 105,0 cm mit zwei Griffen</p>			
T: 35,0 cm							

1 Raster, Höhe: 40,4 cm, Tiefe: 39,1 cm

Beschreibung + Maße		Artikel	PG 1	PG 2	Beschreibung + Maße		Artikel	PG 1	PG 2
	Hängeelement 1 Klappe					Hängeelement 1 Klappe (nach oben öffnend)			
	Tiefe: 39,1 cm					Tiefe: 39,1 cm			
	NEU Breite: 52,5 cm	83647				NEU Breite: 52,5 cm	85823		
	Breite: 60,0 cm	21494				Breite: 60,0 cm	85420		
	Breite: 75,0 cm	21495				Breite: 75,0 cm	85421		
	Breite: 90,0 cm	21496				Breite: 90,0 cm	85422		
	Breite: 105,0 cm	21497				Breite: 105,0 cm (52,5/52,5)	85423		
	Breite: 120,0 cm	21498				Breite: 120,0 cm (60/60)	85424		
	Breite: 135,0 cm	28624				Breite: 135,0 cm (67,5/67,5)	85425		
Lichte Maße:	Tiefe: 48,7 cm				Lichte Maße:	Tiefe: 48,7 cm			
B52,5 = B46,8 / H30,5 cm	NEU Breite: 52,5 cm	83648			B52,5 = B46,8 / H31,5 cm	NEU Breite: 52,5 cm	85879		
B60 = B54,3 / H30,5 cm	Breite: 60,0 cm	29976			B60 = B54,3 / H31,5 cm	Breite: 60,0 cm	85426		
B75 = B69,3 / H30,5 cm	Breite: 75,0 cm	29977			B75 = B69,3 / H31,5 cm	Breite: 75,0 cm	85427		
B90 = B84,3 / H30,5 cm	Breite: 90,0 cm	29978			B90 = B84,3 / H31,5 cm	Breite: 90,0 cm	85428		
B105 = B97,3 / H30,5 cm	Breite: 105,0 cm	29979			B105 = B47,7/47,7 / H31,5 cm	Breite: 105,0 cm (52,5/52,5)	85429		
B120 = B112,3 / H30,5 cm	Breite: 120,0 cm	29980			B120 = B55,2/55,2 / H31,5 cm	Breite: 120,0 cm (60/60)	85430		
B135 = B127,3 / H30,5 cm	Breite: 135,0 cm	29981			B135 = B62,7/62,7 / H31,5 cm	Breite: 135,0 cm (67,5/67,5)	85431		
T33,1/42,7 cm					T 33,1/42,7 cm				
Positionierung Oberkante über 2,5 Raster:	mögliches Zubehör:				mögliches Zubehör:				
ab Breite 105,0 cm mit zusätzlicher Mittelseite	NEU Kabeldurchlass mit Bürstenprofil	94593			NEU Einlegeboden B52,5/T39,1	94025			
Lichte Maße:	CD/DVD-Auszug B60/T48,7	92705			Einlegeboden B60/T39,1	93973			
B52,5 = B46,8 / H31,5 cm	NEU Einlegeboden B52,5/T39,1	94025			Einlegeboden B75/T39,1	93974			
B60 = B54,3 / H31,5 cm	Einlegeboden B60/T39,1	93973			Einlegeboden B90/T39,1	93975			
B75 = B69,3 / H31,5 cm	Einlegeboden B75/T39,1	93974			NEU Einlegeboden B52,5/T48,7	94026			
B90 = B84,3 / H31,5 cm	Einlegeboden B90/T39,1	93975			Einlegeboden B60/T48,7	93979			
B105 = B47,7/47,7 / H31,5 cm	NEU Einlegeboden B52,5/T48,7	94026			Einlegeboden B75/T48,7	93980			
B120 = B55,2/55,2 / H31,5 cm	Einlegeboden B60/T48,7	93979			Einlegeboden B90/T48,7	93981			
B135 = B62,7/62,7 / H31,5 cm	Einlegeboden B75/T48,7	93980							
T33,1/42,7 cm	Einlegeboden B90/T48,7	93981							
Hängeelemente ab Breite 105,0 cm mit zwei Griffen					Hängeelemente ab Breite 105,0 cm mit zwei Griffen				
CD/DVD-Auszug in Verbindung mit Einlegeboden nicht möglich.									
	Hängeelement 2 Schubkästen					Hängeelement 1 Schubkasten, 1 Klappe			
	Tiefe: 39,1 cm					Tiefe: 48,7 cm			
	Breite: 45,0 cm	21488			NEU Breite: 52,5 cm	83649			
	NEU Breite: 52,5 cm	78346			Breite: 60,0 cm	29999			
	Breite: 60,0 cm	21489			Breite: 75,0 cm	28001			
	Breite: 75,0 cm	21490			Breite: 90,0 cm	28002			
	Breite: 90,0 cm	21491			Breite: 105,0 cm	28003			
	Breite: 105,0 cm	21492			Breite: 120,0 cm	28004			
	Breite: 120,0 cm	21493			Breite: 135,0 cm	28005			
	Breite: 135,0 cm	29982							
	Tiefe: 48,7 cm				Lichte Maße	Preisgleich auch in Tiefe 39,1 cm			
	Breite: 45,0 cm	29983			Geräteklappe:	= Bestellnummer mit T ergänzen.			
	NEU Breite: 52,5 cm	78347			B52,5 = B46,8 / H13,7 cm				
	Breite: 60,0 cm	29984			B60 = B54,3 / H13,7 cm				
	Breite: 75,0 cm	29985			B75 = B69,3 / H13,7 cm				
	Breite: 90,0 cm	29986			B90 = B84,3 / H12,9 cm	NEU Kabeldurchlass mit Bürstenprofil	94593		
	Breite: 105,0 cm	29987			B105 = B99,3 / H12,9 cm				
	Breite: 120,0 cm	29988			B120 = B114,3 / H12,9 cm				
	Breite: 135,0 cm	29989			B135 = B129,3 / H12,9 cm				
					T33,1/42,7 cm				
Hängeelemente ab Breite 105,0 cm mit zwei Griffen					Hängeelemente ab Breite 105,0 cm mit zwei Griffen				



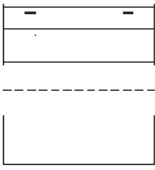
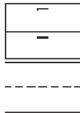











Wand-Hängeelemente

1,25 Raster, Höhe: 49,2 cm

Beschreibung + Maße		Artikel	PG 1	PG 2	Beschreibung + Maße		Artikel	PG 1	PG 2
	Hängeelement 1 Holztür								
	Tiefe: 39,1 cm								
	Breite: 37,5 cm links (Abb.)	83468							
	Breite: 37,5 cm rechts	83469							
	Breite: 45,0 cm links (Abb.)	77535							
	Breite: 45,0 cm rechts	77536							
	NEU Breite: 52,5 cm links (Abb.)	83650							
	NEU Breite: 52,5 cm rechts	83651							
	Breite: 60,0 cm links (Abb.)	77537							
	Breite: 60,0 cm rechts	77538							
	Tiefe: 48,7 cm								
	Breite: 37,5 cm links (Abb.)	83470							
	Breite: 37,5 cm rechts	83471							
	Breite: 45,0 cm links (Abb.)	77541							
	Breite: 45,0 cm rechts	77542							
	NEU Breite: 52,5 cm links (Abb.)	83652							
	NEU Breite: 52,5 cm rechts	83653							
	Breite: 60,0 cm links (Abb.)	77543							
	Breite: 60,0 cm rechts	77544							
	Hängeelement 1 Auszug 0,75R, 1 Schubkasten					Hängeelement 1 Auszug 0,75R, 1 Schubkasten			
	Tiefe: 39,1 cm					Tiefe: 39,1 cm			
	NEU Breite: 52,5 cm	83654				Breite: 105,0 cm	77571		
	Breite: 60,0 cm	77568				Breite: 120,0 cm	77572		
	Breite: 75,0 cm	77569				Breite: 135,0 cm	77573		
	Breite: 90,0 cm	77570							
	Tiefe: 48,7 cm					Tiefe: 48,7 cm			
	NEU Breite: 52,5 cm	83655				Breite: 105,0 cm	77578		
	Breite: 60,0 cm	77575				Breite: 120,0 cm	77579		
	Breite: 75,0 cm	77576				Breite: 135,0 cm	77580		
	Breite: 90,0 cm	77577							
	mögliches Zubehör: CD/DVD-Einteilung	Seite 108				mögliches Zubehör: CD/DVD-Einteilung	Seite 108		
	Hängeelement 2 Auszüge 0,625R					Hängeelement 2 Auszüge 0,625R			
	Tiefe: 39,1 cm					Tiefe: 39,1 cm			
	NEU Breite: 52,5 cm	83656				Breite: 105,0 cm	77550		
	Breite: 60,0 cm	77547				Breite: 120,0 cm	77551		
	Breite: 75,0 cm	77548				Breite: 135,0 cm	77552		
	Breite: 90,0 cm	77549							
	Tiefe: 48,7 cm					Tiefe: 48,7 cm			
	NEU Breite: 52,5 cm	83657				Breite: 105,0 cm	77557		
	Breite: 60,0 cm	77554				Breite: 120,0 cm	77558		
	Breite: 75,0 cm	77555				Breite: 135,0 cm	77559		
	Breite: 90,0 cm	77556							
	mögliches Zubehör: CD/DVD-Einteilung	Seite 108				mögliches Zubehör: CD/DVD-Einteilung	Seite 108		

1,25 Raster, Höhe: 49,2 cm







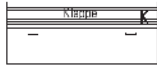

FSS - Weitere Informationen siehe Prospekt „Zubehör und Pflege“.

Beschreibung + Maße		Artikel	PG 1	PG 2	Beschreibung + Maße		Artikel	PG 1	PG 2
 	Hängeelement 1 Auszug 0,75R, 1 Geräteklappe Abdeckblatt mit Kabeldurchlass, Rückwand mit Ausschnitt	83658 77658 77582 77583			 	Hängeelement 1 Auszug 0,75R, 1 Geräteklappe Abdeckblatt mit Kabeldurchlass, Rückwand mit Ausschnitt	77584 77585 77586		
	Tiefe: 48,7 cm Breite: 52,5 cm Breite: 60,0 cm Breite: 75,0 cm Breite: 90,0 cm Preisgleich auch in Tiefe 39,1 cm = Bestellnummer mit T ergänzen.					Tiefe: 48,7 cm Breite: 105,0 cm Breite: 120,0 cm Breite: 135,0 cm Preisgleich auch in Tiefe 39,1 cm = Bestellnummer mit T ergänzen.			
Lichte Maße Geräteklappe: B52,5 = B46,8 / H13,7 cm B60 = B54,3 / H13,7 cm B75 = B69,3 / H13,7 cm B90 = B84,3 / H12,9 cm T33,1/42,7 cm	mögliches Zubehör: Ohne vormontierten Kabeldurchlass CD/DVD-Einteilung	92396 Seite 108	0,-	0,-	Lichte Maße Geräteklappe: B105 = B99,3 / H12,9 cm B120 = B114,3 / H12,9 cm B135 = B129,3 / H12,9 cm T33,1/42,7 cm	mögliches Zubehör: Ohne vormontierten Kabeldurchlass CD/DVD-Einteilung	92396 Seite 108	0,-	0,-
 	Hängeelement 1 Auszug 0,625R, 1 Geräteklappe 0,625R Abdeckblatt mit Kabeldurchlass, Rückwand mit Ausschnitt	83659 77561 77562 77563			 	Hängeelement 1 Auszug 0,625R, 1 Geräteklappe 0,625R Abdeckblatt mit Kabeldurchlass, Rückwand mit Ausschnitt	77564 77565 77566		
	Tiefe: 48,7 cm Breite: 52,5 cm Breite: 60,0 cm Breite: 75,0 cm Breite: 90,0 cm Preisgleich auch in Tiefe 39,1 cm = Bestellnummer mit T ergänzen.					Tiefe: 48,7 cm Breite: 105,0 cm Breite: 120,0 cm Breite: 135,0 cm Preisgleich auch in Tiefe 39,1 cm = Bestellnummer mit T ergänzen.			
Lichte Maße Geräteklappe: B52,5 = B46,8 / H18,1 cm B60 = B54,3 / H18,1 cm B75 = B69,3 / H18,1 cm B90 = B84,3 / H17,3 cm T33,1/42,7 cm	mögliches Zubehör: Ohne vormontierten Kabeldurchlass CD/DVD-Einteilung	92396 Seite 108	0,-	0,-	Lichte Maße hinter Geräteklappe: B105 = B96,3 / H17,3 cm B120 = B112,3 / H17,3 cm B135 = B127,3 / H17,3 cm T33,1/42,7 cm	mögliches Zubehör: Ohne vormontierten Kabeldurchlass CD/DVD-Einteilung	92396 Seite 108	0,-	0,-
  	Hängeelement (FSS) 1 Holztür inkl. Akustikblende	77602 77603 83660 83661 77604 77605			  	Hängeelement (FSS) 2 Holztüren inkl. Akustikblende	77606 77607		
	Tiefe: 48,7 cm Breite: 45,0 cm links (Abb.) Breite: 45,0 cm rechts Breite: 52,5 cm links (Abb.) Breite: 52,5 cm rechts Breite: 60,0 cm links (Abb.) Breite: 60,0 cm rechts					Tiefe: 48,7 cm Breite: 75,0 cm Breite: 90,0 cm			
Lichte Maße für die Subwooferunterbringung: B45 = B39 / H37,4 cm B52,5 = B46,5 / H37,4 cm B60 = B54 / H37,4 cm T33,1/42,7 cm	Tiefe: 48,7 cm Breite: 45,0 cm links (Abb.) Breite: 45,0 cm rechts Breite: 52,5 cm links (Abb.) Breite: 52,5 cm rechts Breite: 60,0 cm links (Abb.) Breite: 60,0 cm rechts Preisgleich auch in Tiefe 39,1 cm = Bestellnummer mit T ergänzen.	77596 77597 83662 83663 77598 77599			Lichte Maße für die Subwooferunterbringung: B75 = B66,7 / H37,4 cm B90 = B81,7 / H37,4 cm T33,1/42,7 cm	Tiefe: 48,7 cm Breite: 75,0 cm Breite: 90,0 cm Preisgleich auch in Tiefe 39,1 cm = Bestellnummer mit T ergänzen.	77600 77601		



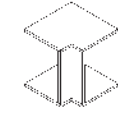

Wand-Hängeelemente

1,25 Raster, Höhe: 49,2 cm

FSS - Weitere Informationen siehe Prospekt „Zubehör und Pflege“.

Beschreibung + Maße		Artikel	PG 1	PG 2	Beschreibung + Maße		Artikel	PG 1	PG 2
   <p>Lichte Maße Akustikblende B105 = B99,3 / H11,9 cm B120 = B114,3 / H11,9 cm B135 = B129,3 / H11,9 cm T33,1/42,7 cm</p>	<p>Hängeelement (FSS) 1 Auszug 0,75R, 1 Soundbarfach mit Akustikblende inkl. Push to open und akustikwirksamer Innenausstattung Abdeckblatt mit Kabeldurchlass, Rückwand mit Ausschnitt</p> <p>Tiefe: 48,7 cm Breite: 105,0 cm Breite: 120,0 cm Breite: 135,0 cm</p> <p>Preisgleich auch in Tiefe 39,1 cm = Bestellnummer mit T ergänzen.</p> <p>mögliches Zubehör: Ohne vormontierten Kabeldurchlass CD/DVD-Einteilung</p>	<p>77590 77591 77592</p>	0,-	0,-	   <p>Lichte Maße Akustikblende B105 = B99,3 / H11,9 cm B120 = B114,3 / H11,9 cm B135 = B129,3 / H11,9 cm T33,1/42,7 cm</p>	<p>Hängeelement (FSS) 1 Klappe 0,75R, 1 Soundbarfach mit Akustikblende inkl. Push to open und akustikwirksamer Innenausstattung Abdeckblatt mit Kabeldurchlass, Rückwand mit Ausschnitt</p> <p>Tiefe: 48,7 cm Breite: 105,0 cm Breite: 120,0 cm Breite: 135,0 cm</p> <p>Preisgleich auch in Tiefe 39,1 cm = Bestellnummer mit T ergänzen.</p> <p>mögliches Zubehör: Ohne vormontierten Kabeldurchlass</p>	<p>77593 77594 77595</p>	0,-	0,-
 	<p>Hängeelement 2 Holztüren</p> <p>Tiefe: 39,1 cm Breite: 75,0 cm Breite: 90,0 cm</p> <p>Tiefe: 48,7 cm Breite: 75,0 cm Breite: 90,0 cm</p>	<p>77539 77540 77545 77546</p>			 	<p>Hänge-Eckelement 2 Holztüren</p> <p>Tiefe: 39,1 cm Schenkelmaß: 77,1 cm x 77,1 cm</p> <p>Tiefe: 48,7 cm Schenkelmaß: 86,7 cm x 86,7 cm – Korpus bleibt 39,1 cm, Abdeckblatt steht dann nach hinten über</p>	<p>77588 77589</p>		
	<p>Hänge-Eckabdeckblatt inkl. Eckleiste</p> <p>Schenkelmaß: 42,1 cm x 42,1 cm Weiterbau in Tiefe 39,1 cm</p> <p>Schenkelmaß: 51,7 cm x 51,7 cm Weiterbau in Tiefe 48,7 cm</p> <p>mögliches Zubehör: Hochgl. Eckabdeckblatt ggf. 2 x bestellen, oberes und unteres Eckabdeckblatt (Eckleiste in Hochglanz nicht möglich)</p>	<p>93958 93959 à 91622</p>							

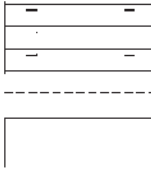

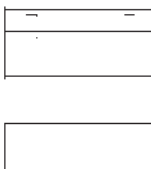



1,5 Raster, Höhe: 58,0 cm

Beschreibung + Maße		Artikel	PG 1	PG 2	Beschreibung + Maße		Artikel	PG 1	PG 2
	<p>Hängeelement 1 Holztür, 1 Einlegeboden</p> <p>Tiefe: 39,1 cm Breite: 37,5 cm links (Abb.) 25070 Breite: 37,5 cm rechts 25071 Breite: 45,0 cm links (Abb.) 6679 Breite: 45,0 cm rechts 6680 NEU Breite: 52,5 cm links (Abb.) 85746 NEU Breite: 52,5 cm rechts 85747 Breite: 60,0 cm links (Abb.) 6681 Breite: 60,0 cm rechts 6682</p> <p>Tiefe: 48,7 cm Breite: 37,5 cm links (Abb.) 25714 Breite: 37,5 cm rechts 25715 Breite: 45,0 cm links (Abb.) 21086 Breite: 45,0 cm rechts 21087 NEU Breite: 52,5 cm links (Abb.) 85748 NEU Breite: 52,5 cm rechts 85749 Breite: 60,0 cm links (Abb.) 21025 Breite: 60,0 cm rechts 21026</p>								
	<p>Hängeelement 3 Schubkästen</p> <p>Tiefe: 39,1 cm Breite: 45,0 cm 21031 NEU Breite: 52,5 cm 85750 Breite: 60,0 cm 21033 Breite: 75,0 cm 21035 Breite: 90,0 cm 21037</p> <p>Tiefe: 48,7 cm Breite: 45,0 cm 21032 NEU Breite: 52,5 cm 85751 Breite: 60,0 cm 21034 Breite: 75,0 cm 21036 Breite: 90,0 cm 21038</p>					<p>Hängeelement 3 Schubkästen</p> <p>Tiefe: 39,1 cm Breite: 105,0 cm 28021 Breite: 120,0 cm 21039 Breite: 135,0 cm 28022</p> <p>Tiefe: 48,7 cm Breite: 105,0 cm 28023 Breite: 120,0 cm 21040 Breite: 135,0 cm 28024</p>			
	<p>NEU Hängeelement 1 Auszug 1R, 1 Schubkasten</p> <p>Tiefe: 39,1 cm Breite: 45,0 cm 28027 Breite: 52,5 cm 78364 Breite: 60,0 cm 33919 Breite: 75,0 cm 33920 Breite: 90,0 cm 33921</p> <p>Tiefe: 48,7 cm Breite: 45,0 cm 28028 Breite: 52,5 cm 78365 Breite: 60,0 cm 33925 Breite: 75,0 cm 33926 Breite: 90,0 cm 33927</p>					<p>NEU Hängeelement 1 Auszug 1R, 1 Schubkasten</p> <p>Tiefe: 39,1 cm Breite: 105,0 cm 33922 Breite: 120,0 cm 33923 Breite: 135,0 cm 33924</p> <p>Tiefe: 48,7 cm Breite: 105,0 cm 33928 Breite: 120,0 cm 33929 Breite: 135,0 cm 33930</p>			

Wand-Hängeelemente



1,5 Raster, Höhe: 58,0 cm

FSS - Weitere Informationen siehe Prospekt „Zubehör und Pflege“.

Beschreibung + Maße		Artikel	PG 1	PG 2	Beschreibung + Maße		Artikel	PG 1	PG 2
 <p>Hängeelement 2 Schubkästen, 1 Geräteklappe Abdeckblatt mit Kabeldurchlass, Rückwand mit Ausschnitt</p> <p>Tiefe: 48,7 cm NEU Breite: 52,5 cm Breite: 60,0 cm Breite: 75,0 cm Breite: 90,0 cm</p> <p>Preisgleich auch in Tiefe 39,1 cm = Bestellnummer mit T ergänzen.</p> <p>mögliches Zubehör: Ohne vormontierten Kabeldurchlass</p>		<p>85882 21472 21473 21474</p>			 <p>Hängeelement 2 Schubkästen, 1 Geräteklappe Abdeckblatt mit Kabeldurchlass, Rückwand mit Ausschnitt</p> <p>Tiefe: 48,7 cm Breite: 105,0 cm Breite: 120,0 cm Breite: 135,0 cm</p> <p>Preisgleich auch in Tiefe 39,1 cm = Bestellnummer mit T ergänzen.</p> <p>mögliches Zubehör: Ohne vormontierten Kabeldurchlass</p>		<p>33990 33991 33992</p>		
<p>Lichte Maße Geräteklappe: B52,5 = B46,8 / H13,7 cm B60 = B54,3 / H13,7 cm B75 = B69,3 / H13,7 cm B90 = B84,3 / H12,9 cm T33,1/42,7 cm</p>		<p>92396</p>	0,-	0,-	<p>Lichte Maße Geräteklappe: B105 = B99,3 / H12,9 cm B120 = B114,3 / H12,9 cm B135 = B129,3 / H12,9 cm T33,1/42,7 cm</p>		<p>92396</p>	0,-	0,-
 <p>Hängeelement (FSS) 1 Holztür inkl. Akustikblende, 1 Einlegeboden</p> <p>Tiefe: 48,7 cm Breite: 45,0 cm links (Abb.) Breite: 45,0 cm rechts NEU Breite: 52,5 cm links (Abb.) NEU Breite: 52,5 cm rechts Breite: 60,0 cm links (Abb.) Breite: 60,0 cm rechts</p>		<p>28029 28030 83672 83673 28031 28032</p>			 <p>Hängeelement (FSS) 2 Holztüren inkl. Akustikblende, 1 Einlegeboden</p> <p>Tiefe: 48,7 cm Breite: 75,0 cm Breite: 90,0 cm</p>		<p>28037 28038</p>		
<p>Lichte Maße für die Subwooferunterbringung: B45 = B39 / H46,2 cm B52,5 = B46,5 / H46,2 cm B60 = B54 / H46,2 cm T33,1/42,7 cm</p>		<p>28033 28034 83674 83675 28035 28036</p>			<p>Lichte Maße für die Subwooferunterbringung: B75 = B66,7 / H46,2 cm B90 = B81,7 / H46,2 cm T33,1/42,7 cm</p>		<p>28039 28040</p>		
<p>1 Holztür inkl. Akustikblende und akustikwirksamer Innenausstattung für die Subwooferunterbringung, Rückwand mit Ausschnitt</p> <p>Tiefe: 48,7 cm Breite: 45,0 cm links (Abb.) Breite: 45,0 cm rechts NEU Breite: 52,5 cm links (Abb.) NEU Breite: 52,5 cm rechts Breite: 60,0 cm links (Abb.) Breite: 60,0 cm rechts</p> <p>Preisgleich auch in Tiefe 39,1 cm = Bestellnummer mit T ergänzen.</p>		<p>28033 28034 83674 83675 28035 28036</p>			<p>2 Holztüren inkl. Akustikblende und akustikwirksamer Innenausstattung für die Subwooferunterbringung, Rückwand mit Ausschnitt</p> <p>Tiefe: 48,7 cm Breite: 75,0 cm Breite: 90,0 cm</p> <p>Preisgleich auch in Tiefe 39,1 cm = Bestellnummer mit T ergänzen.</p>		<p>28039 28040</p>		
 <p>Hängeelement (FSS) 2 Schubkästen, 1 Soundbarfach mit Akustikblende inkl. Push to open und akustikwirksamer Innenausstattung Abdeckblatt mit Kabeldurchlass, Rückwand mit Ausschnitt</p> <p>Tiefe: 48,7 cm Breite: 105,0 cm Breite: 120,0 cm Breite: 135,0 cm</p> <p>Preisgleich auch in Tiefe 39,1 cm = Bestellnummer mit T ergänzen.</p> <p>mögliches Zubehör: Ohne vormontierten Kabeldurchlass</p>		<p>28041 28042 28043</p>			 <p>Hängeelement (FSS) 1 Auszug 1R inkl. Innenschubkasten inkl. Vollauszug, 1 Soundbarfach mit Akustikblende inkl. Push to open und akustikwirksamer Innenausstattung Abdeckblatt mit Kabeldurchlass, Rückwand mit Ausschnitt</p> <p>Tiefe: 48,7 cm Breite: 105,0 cm Breite: 120,0 cm Breite: 135,0 cm</p> <p>Preisgleich auch in Tiefe 39,1 cm = Bestellnummer mit T ergänzen.</p> <p>mögliches Zubehör: Ohne vormontierten Kabeldurchlass CD/DVD-Einteilung</p>		<p>28044 28045 28046</p>		
<p>Lichte Maße Akustikblende B105 = B99,3 / H11,9 cm B120 = B114,3 / H11,9 cm B135 = B129,3 / H11,9 cm T33,1/42,7 cm</p>		<p>92396</p>	0,-	0,-	<p>Lichte Maße Akustikblende B105 = B99,3 / H11,9 cm B120 = B114,3 / H11,9 cm B135 = B129,3 / H11,9 cm T33,1/42,7 cm</p>		<p>92396</p>	0,-	0,-

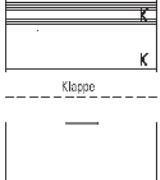
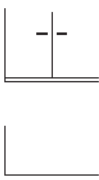

1,5 Raster, Höhe: 58,0 cm

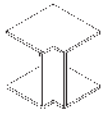
FSS - Weitere Informationen siehe Prospekt „Zubehör und Pflege“.



Beschreibung + Maße		Artikel	PG 1	PG 2	Beschreibung + Maße		Artikel	PG 1	PG 2
 	Hängeelement (FSS) 1 Klappe, 1 Soundbarfach mit Akustikblende inkl. Push to open und akustikwirksamer Innenausstattung Abdeckblatt mit Kabeldurchlass, Rückwand mit Ausschnitt								
	Tiefe: 48,7 cm Breite: 105,0 cm 28047 Breite: 120,0 cm 28048 Breite: 135,0 cm 28049								
Lichte Maße Akustikblende B105 = B99,3 / H11,9 cm B120 = B114,3 / H11,9 cm B135 = B129,3 / H11,9 cm T42,7 cm	mögliches Zubehör: Basis-Set (nur rechts möglich) Mittelseite und Boden B60/T48,7 94080 CD/DVD-Auszug, Mittelseite und Boden B60/T48,7/55,1 94094 für ca. 72 CD's / 48 DVD's								
Lichte Maße: B105 = B97,3 / H32,4 cm B120 = B112,3 / H32,4 cm B135 = B127,3 / H32,4 cm T42,7 cm	Boden (nur links möglich) Boden B45/T48,7 94082 Boden B60/T48,7 94083 Boden B75/T48,7 94084 Ohne vormontierten Kabeldurchlass 92396		0,-	0,-					
CD/DVD-Auszug kann nur rechts geplant werden. Boden nur in Verbindung mit Basis-Set möglich.									
	Hängeelement 2 Holztüren, 1 Einlegeboden					Hänge-Eckelement 2 Holztüren, 1 Einlegeboden			
	Tiefe: 39,1 cm Breite: 75,0 cm 21027 Breite: 90,0 cm 21029					Tiefe: 39,1 cm Schenkelmaß: 77,1 cm x 77,1 cm 77613			
	Tiefe: 48,7 cm Breite: 75,0 cm 21028 Breite: 90,0 cm 21030					Tiefe: 48,7 cm Schenkelmaß: 86,7 cm x 86,7 cm 77614 – Korpus bleibt 39,1 cm, Abdeckblatt steht dann nach hinten über			
					Weiterbau nur in gleicher oder geringerer Tiefe möglich!				
	Hänge-Eckabdeckblatt inkl. Eckleiste								
	Schenkelmaß: 42,1 cm x 42,1 cm 93958 Weiterbau in Tiefe 39,1 cm Schenkelmaß: 51,7 cm x 51,7 cm 93959 Weiterbau in Tiefe 48,7 cm								
Ecke nicht nutzbar einseitige Abdeckblathtiefenkürzung ohne Aufpreis Eine Ausklinkung von max. 32,1 / 41,7 cm ist möglich. (Brandschutztechnische Auflagen müssen beachtet werden.)	mögliches Zubehör: Hochgl. Eckabdeckblatt à 91622 ggf. 2 x bestellen, oberes und unteres Eckabdeckblatt (Eckleiste in Hochglanz nicht möglich)								

Wand-Hängeelemente

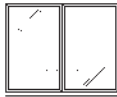
2 Raster, Höhe: 75,6 cm



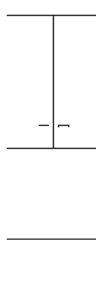
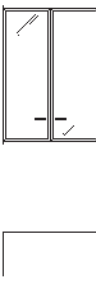
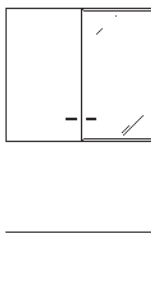

Beschreibung + Maße		Artikel	PG 1	PG 2	Beschreibung + Maße		Artikel	PG 1	PG 2	
	Hängeelement									
	1 Holztür, 1 Einlegeboden									
	Breite: 37,5 cm links (Abb.)	83472								
	Breite: 37,5 cm rechts	83473								
	Breite: 45,0 cm links (Abb.)	3151								
	Breite: 45,0 cm rechts	3153								
	NEU Breite: 52,5 cm links (Abb.)	85753								
	NEU Breite: 52,5 cm rechts	85754								
Breite: 60,0 cm links (Abb.)	3152									
Breite: 60,0 cm rechts	3154									
T: 35,0 cm										
	Hängeelement					NEU Hängeelement				
	1 Glastür, 1 Glasboden					1 Winkel-Glastür, 1 Glasboden				
	Breite: 37,5 cm links (Abb.)	83474				Breite: 45,0 cm links (Abb.)	89851			
	Breite: 37,5 cm rechts	83475				Breite: 45,0 cm rechts	89852			
	Breite: 45,0 cm links (Abb.)	3147								
	Breite: 45,0 cm rechts	3149								
	NEU Breite: 52,5 cm links (Abb.)	85755								
	NEU Breite: 52,5 cm rechts	85756								
	Breite: 60,0 cm links (Abb.)	3148								
	Breite: 60,0 cm rechts	3150								
mögliches Zubehör:					mögliches Zubehör:					
LED-Strahler	Seite 113			Platzbedarf zur vollständigen Öffnung 15,0 cm	LED-Strahler	Seite 113				
LED-Glaskantenbeleuchtung	Seite 114			Weiterbau an der abgewinkelten Seite nicht möglich.	LED-Glaskantenbeleuchtung	Seite 114				
Indirekte LED-Korpusbeleuchtung	Seite 113				Spiegelrückwand	Seite 110				
Spiegelrückwand	Seite 110									
T: 35,0 cm										
	Hängeelement					Hängeelement				
	2 Holztüren, 1 Einlegeboden					2 Glastüren, 1 Glasboden				
	Breite: 75,0 cm	3155				Breite: 90,0 cm	1563			
	Breite: 90,0 cm	1564								
mögliches Zubehör:					mögliches Zubehör:					
					LED-Strahler	Seite 113				
					LED-Glaskantenbeleuchtung	Seite 114				
					Indirekte LED-Korpusbeleuchtung	Seite 113				
					Spiegelrückwand	Seite 110				
T: 35,0 cm										

3 Raster, Höhe: 110,8 cm





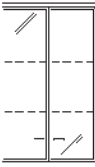

Beschreibung + Maße		Artikel	PG 1	PG 2	Beschreibung + Maße		Artikel	PG 1	PG 2
	<p>Hängeelement 1 Holztür, 2 Einlegeböden</p> <p>Breite: 37,5 cm links (Abb.) 21079 Breite: 37,5 cm rechts 21080 Breite: 45,0 cm links (Abb.) 2960 Breite: 45,0 cm rechts 3162 NEU Breite: 52,5 cm links (Abb.) 85757 NEU Breite: 52,5 cm rechts 85758 Breite: 60,0 cm links (Abb.) 3161 Breite: 60,0 cm rechts 3163</p>					<p>Hängeelement 1 Glastür, 2 Glasböden</p> <p>Breite: 37,5 cm links (Abb.) 21077 Breite: 37,5 cm rechts 21078 Breite: 45,0 cm links (Abb.) 3156 Breite: 45,0 cm rechts 2958 NEU Breite: 52,5 cm links (Abb.) 85759 NEU Breite: 52,5 cm rechts 85760 Breite: 60,0 cm links (Abb.) 2957 Breite: 60,0 cm rechts 2959</p> <p>mögliches Zubehör: LED-Strahler Seite 113 LED-Glaskantenbeleuchtung Seite 114 Indirekte LED-Korpusbeleuchtung Seite 113 Spiegelrückwand Seite 110</p>			
T: 35,0 cm					T: 35,0 cm				
	<p>NEU Hängeelement 1 Winkel-Glastür, 2 Glasböden</p> <p>Breite: 45,0 cm links (Abb.) 89853 Breite: 45,0 cm rechts 89854</p> <p>mögliches Zubehör: LED-Strahler Seite 113 LED-Glaskantenbeleuchtung Seite 114 Spiegelrückwand Seite 110</p> <p>Platzbedarf zur vollständigen Öffnung 15,0 cm</p> <p>Weiterbau an der abgewinkelten Seite nicht möglich.</p>					<p>Hängeelement 2 Holztüren, 2 Einlegeböden</p> <p>Breite: 75,0 cm 3165 Breite: 90,0 cm 1497</p>			
T: 35,0 cm					T: 35,0 cm				
	<p>Hängeelement 2 Glastüren, 2 Glasböden</p> <p>Breite: 75,0 cm 3164 Breite: 90,0 cm 1446</p> <p>mögliches Zubehör: LED-Strahler Seite 113 LED-Glaskantenbeleuchtung Seite 114 Indirekte LED-Korpusbeleuchtung Seite 113 Spiegelrückwand Seite 110</p>					<p>Hängeelement 1 Holztür, 2 Einlegeböden, 1 Glastür, 2 Glasböden</p> <p>Breite: 120,0 cm (60/60) (Abb.) 2740 Breite: 120,0 cm (60/60) (gespiegelt) 2741</p> <p>mögliches Zubehör: LED-Strahler Seite 113 LED-Glaskantenbeleuchtung Seite 114 Indirekte LED-Korpusbeleuchtung Seite 113 Spiegelrückwand Seite 110</p>			
T: 35,0 cm					T: 35,0 cm				

Wand-Hängeelemente

3,5 Raster, Höhe: 128,4 cm

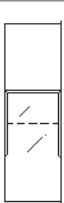
Beschreibung + Maße		Artikel	PG 1	PG 2	Beschreibung + Maße		Artikel	PG 1	PG 2	
Hängeelement 1 Holztür, 2 Einlegeböden Breite: 37,5 cm links (Abb.) Breite: 37,5 cm rechts Breite: 45,0 cm links (Abb.) Breite: 45,0 cm rechts NEU Breite: 52,5 cm links (Abb.) NEU Breite: 52,5 cm rechts Breite: 60,0 cm links (Abb.) Breite: 60,0 cm rechts		21439 21440 21441 21442 85761 85762 21443 21444			  (RK) Rahmen in Frontausführung (KK) Rahmen in Korpusausführung		Hängeelement 1 Holztür mit Glaseinsatz 1,5R, 2 Konstruktionsböden, 1 Glasboden, 1 Einlegeboden Breite: 37,5 cm links (Abb.) Breite: 37,5 cm rechts Breite: 45,0 cm links (Abb.) Breite: 45,0 cm rechts Breite: 52,5 cm links (Abb.) NEU Breite: 52,5 cm rechts Breite: 60,0 cm links (Abb.) Breite: 60,0 cm rechts mögliches Zubehör: LED-Strahler LED-Glaskantenbeleuchtung Indirekte LED-Korpusbeleuchtung Spiegelrückwand	21433 21434 21435 21436 89831 89832 21437 21438		
T: 35,0 cm				T: 35,0 cm						
 Hängeelement 1 Glastür, 2 Glasböden Breite: 37,5 cm links (Abb.) Breite: 37,5 cm rechts Breite: 45,0 cm links (Abb.) Breite: 45,0 cm rechts NEU Breite: 52,5 cm links (Abb.) NEU Breite: 52,5 cm rechts Breite: 60,0 cm links (Abb.) Breite: 60,0 cm rechts mögliches Zubehör: LED-Strahler LED-Glaskantenbeleuchtung Indirekte LED-Korpusbeleuchtung Spiegelrückwand		21445 21446 21447 21448 85763 85764 21449 21450			 NEU Hängeelement 1 Winkel-Glastür, 2 Glasböden Breite: 45,0 cm links (Abb.) Breite: 45,0 cm rechts mögliches Zubehör: LED-Strahler LED-Glaskantenbeleuchtung Spiegelrückwand		89855 89856			
T: 35,0 cm				T: 35,0 cm						
 Hängeelement 2 Holztüren, 2 Einlegeböden Breite: 75,0 cm Breite: 90,0 cm		21451 21452			 Hängeelement 1 Glastür, 2 Glasböden Breite: 75,0 cm Breite: 90,0 cm mögliches Zubehör: LED-Strahler LED-Glaskantenbeleuchtung Indirekte LED-Korpusbeleuchtung Spiegelrückwand		21453 21454			
T: 35,0 cm				T: 35,0 cm						

4 Raster, Höhe: 146,0 cm

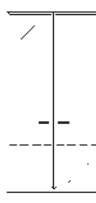
Beschreibung + Maße		Artikel	PG 1	PG 2	Beschreibung + Maße		Artikel	PG 1	PG 2	
	Hängeelement 1 Holztür, 3 Einlegeböden									
	Breite: 37,5 cm links (Abb.) 1509 Breite: 37,5 cm rechts 1510 Breite: 45,0 cm links (Abb.) 3170 Breite: 45,0 cm rechts 3172 NEU Breite: 52,5 cm links (Abb.) 85765 NEU Breite: 52,5 cm rechts 85766 Breite: 60,0 cm links (Abb.) 3171 Breite: 60,0 cm rechts 3173									
T: 35,0 cm										
	Hängeelement 1 Holztür mit Glaseinsatz 1,5R, 2 Konstruktionsböden, 1 Einlegeboden, 1 Glasboden					Hängeelement 1 Holztür mit Glaseinsatz 1,5R, 2 Konstruktionsböden, 1 Einlegeboden, 1 Glasboden				
	Breite: 37,5 cm links (Abb.) 21197 Breite: 37,5 cm rechts 21198 Breite: 45,0 cm links (Abb.) 21199 Breite: 45,0 cm rechts 21200 NEU Breite: 52,5 cm links (Abb.) 89833 NEU Breite: 52,5 cm rechts 89834 Breite: 60,0 cm links (Abb.) 21112 Breite: 60,0 cm rechts 21113					Breite: 37,5 cm links (Abb.) 6665 Breite: 37,5 cm rechts 6666 Breite: 45,0 cm links (Abb.) 6667 Breite: 45,0 cm rechts 6668 NEU Breite: 52,5 cm links (Abb.) 89835 NEU Breite: 52,5 cm rechts 89836 Breite: 60,0 cm links (Abb.) 6675 Breite: 60,0 cm rechts 6676				
(RK) Rahmen in Frontausführung (KK) Rahmen in Korpusausführung	mögliches Zubehör: LED-Strahler Seite 113 LED-Glaskantenbeleuchtung Seite 114 Indirekte LED-Korpusbeleuchtung Seite 113 Spiegellrückwand Seite 110				(RK) Rahmen in Frontausführung (KK) Rahmen in Korpusausführung	mögliches Zubehör: LED-Strahler Seite 113 LED-Glaskantenbeleuchtung Seite 114 Indirekte LED-Korpusbeleuchtung Seite 113 Spiegellrückwand Seite 110				
T: 35,0 cm										
	Hängeelement 1 Glastür, 3 Glasböden					NEU Hängeelement 1 Winkel-Glastür, 3 Glasböden				
	Breite: 37,5 cm links (Abb.) 6715 Breite: 37,5 cm rechts 6716 Breite: 45,0 cm links (Abb.) 3166 Breite: 45,0 cm rechts 3168 NEU Breite: 52,5 cm links (Abb.) 85767 NEU Breite: 52,5 cm rechts 85768 Breite: 60,0 cm links (Abb.) 3167 Breite: 60,0 cm rechts 3169					Breite: 45,0 cm links (Abb.) 89857 Breite: 45,0 cm rechts 89858				
mögliches Zubehör: LED-Strahler Seite 113 LED-Glaskantenbeleuchtung Seite 114 Indirekte LED-Korpusbeleuchtung Seite 113 Spiegellrückwand Seite 110					Platzbedarf zur vollständigen Öffnung 15,0 cm	mögliches Zubehör: LED-Strahler Seite 113 LED-Glaskantenbeleuchtung Seite 114 Spiegellrückwand Seite 110				
T: 35,0 cm										
	Hängeelement 2 Holztüren, 3 Einlegeböden					Hängeelement 2 Glastüren, 3 Glasböden				
	Breite: 75,0 cm 3110					Breite: 75,0 cm 3174				
mögliches Zubehör: LED-Strahler Seite 113 LED-Glaskantenbeleuchtung Seite 114 Indirekte LED-Korpusbeleuchtung Seite 113 Spiegellrückwand Seite 110					mögliches Zubehör: LED-Strahler Seite 113 LED-Glaskantenbeleuchtung Seite 114 Indirekte LED-Korpusbeleuchtung Seite 113 Spiegellrückwand Seite 110					
T: 35,0 cm										

Wand-Hängeelemente

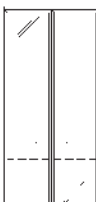

4,5 Raster, Höhe: 163,6 cm

Beschreibung + Maße		Artikel	PG 1	PG 2	Beschreibung + Maße		Artikel	PG 1	PG 2
Hängeelement 1 Holztür, 3 Einlegeböden Breite: 37,5 cm links (Abb.) Breite: 37,5 cm rechts Breite: 45,0 cm links (Abb.) Breite: 45,0 cm rechts NEU Breite: 52,5 cm links (Abb.) NEU Breite: 52,5 cm rechts Breite: 60,0 cm links (Abb.) Breite: 60,0 cm rechts		80225 80226 80227 80228 85777 85778 80229 80230							
Hängeelement 1 Holztür mit Glaseinsatz 1,5R, 2 Konstruktionsböden, 1 Einlegeboden, 1 Glasboden Breite: 37,5 cm links (Abb.) Breite: 37,5 cm rechts Breite: 45,0 cm links (Abb.) Breite: 45,0 cm rechts NEU Breite: 52,5 cm links (Abb.) NEU Breite: 52,5 cm rechts Breite: 60,0 cm links (Abb.) Breite: 60,0 cm rechts mögliches Zubehör: LED-Strahler Seite 113 LED-Glaskantenbeleuchtung Seite 114 Indirekte LED-Korpusbeleuchtung Seite 113 Spiegelrückwand Seite 110		80239 80240 80241 80242 89837 89838 80243 80244				Hängeelement 1 Glastür, 3 Glasböden Breite: 37,5 cm links (Abb.) Breite: 37,5 cm rechts Breite: 45,0 cm links (Abb.) Breite: 45,0 cm rechts NEU Breite: 52,5 cm links (Abb.) NEU Breite: 52,5 cm rechts Breite: 60,0 cm links (Abb.) Breite: 60,0 cm rechts mögliches Zubehör: LED-Strahler Seite 113 LED-Glaskantenbeleuchtung Seite 114 Indirekte LED-Korpusbeleuchtung Seite 113 Spiegelrückwand Seite 110	80232 80233 80234 80235 85779 85780 80236 80237		
Hängeelement 2 Holztüren, 3 Einlegeböden Breite: 75,0 cm		80231				Hängeelement 2 Glastüren, 3 Glasböden Breite: 75,0 cm mögliches Zubehör: LED-Strahler Seite 113 LED-Glaskantenbeleuchtung Seite 114 Indirekte LED-Korpusbeleuchtung Seite 113 Spiegelrückwand Seite 110	80238		

mit Paneelrückwand, Höhe 17,0 cm

Hochglanz Aufpreise Wandbord siehe Tabelle E Seite 118

LED-Beleuchtung für Wandbord mit Paneelrückwand

Beschreibung + Maße		Artikel	PG 1	PG 2	Beschreibung + Maße		Artikel	PG 1	PG 2
 <p>Einbau von Strahlern nicht möglich! Bitte nur nebenstehende Beleuchtung verwenden!</p> <p>Sondermaße nicht möglich!</p> <p>Höhe: 17,0 cm Gesamttiefe: 19,7 cm Nutztiefe: 16,8 cm</p>	Breite: 60,0 cm	8916			 <p>Bei Einbau der LED-Beleuchtung erhöht sich das Tiefenmaß des Wandbords um 1,5 cm</p> <p>Weitere Informationen zum Leuchtmittel siehe Prospekt „Die Elektrofibel“.</p>	Breite: 60,0 cm, ~3 Watt	8929		
	Breite: 75,0 cm	8917				Breite: 75,0 cm, ~4 Watt	8930		
	Breite: 90,0 cm	8918				Breite: 90,0 cm, ~6 Watt	8931		
	Breite: 105,0 cm	8919				Breite: 105,0 cm, ~5 Watt	8932		
	Breite: 120,0 cm	8920				Breite: 120,0 cm, ~6 Watt	8933		
	Breite: 135,0 cm	8921				Breite: 135,0 cm, ~7 Watt	8934		
	Breite: 150,0 cm	8922				Breite: 150,0 cm, ~8 Watt	8935		
	Breite: 165,0 cm	8923				Breite: 165,0 cm, ~9 Watt	8936		
	Breite: 180,0 cm	8924				Breite: 180,0 cm, ~11 Watt	8937		
	Breite: 195,0 cm	8925				Breite: 195,0 cm, ~10 Watt	8938		
	Breite: 210,0 cm	8926				Breite: 210,0 cm, ~11 Watt	8939		
	Breite: 225,0 cm	8927				Breite: 225,0 cm, ~12 Watt	8940		
	Breite: 240,0 cm	8928				Breite: 240,0 cm, ~13 Watt	8941		
	Breite: 255,0 cm	79391				Breite: 255,0 cm, ~14 Watt	93188		
	Breite: 270,0 cm	79392				Breite: 270,0 cm, ~16 Watt	93189		
<p>Wandbord</p> <p>Breite: 75,0 cm 1412</p> <p>Breite: 90,0 cm 1413</p> <p>Breite: 105,0 cm 90558</p> <p>Breite: 120,0 cm 1414</p> <p>Breite: 135,0 cm 90560</p> <p>Breite: 180,0 cm 2883</p> <p>Breite: 195,0 cm 5785</p> <p>Breite: min. 45,0 cm 1415 max. 240,0 cm (Preis pro angefangene 10,0 cm)</p> <p>mögliches Zubehör: LED-Strahler Seite 113</p>									
<p>T: 20,0 cm Stärke: 2,6 cm</p>									

Wandspiegel

rund (randlos)

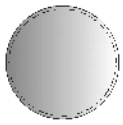
Beschreibung + Maße		Artikel	PG 1	PG 2	Beschreibung + Maße		Artikel	PG 1	PG 2
 <p>Weitere Informationen zum Leuchtmittel siehe Prospekt „Die Elektrofibel“.</p> <p>T: 2,5 cm</p>	Ø 75,0 cm	88030							
	Ø 90,0 cm	83280							
	Ø 105,0 cm	88029							
	<p>mögliches Zubehör:</p> <p>LED-Bel. Ø 75,0 cm ~18 Watt 94369</p> <p>LED-Bel. Ø 90,0 cm ~20 Watt 93829</p> <p>LED-Bel. Ø 105,0 cm ~23 Watt 94368</p> <p>inkl. Vorschaltgerät, Zuleitung und Fußschalter</p>								

eckig (mit Abschlussleisten)

2 Raster, Höhe: 75,6 cm

Beschreibung + Maße	Artikel	PG 1	PG 2
 NEU Breite: 52,5 cm	85887		
Breite: 60,0 cm	21505		
Breite: 75,0 cm	21506		
Breite: 90,0 cm	21507		
Breite: 105,0 cm	21508		
Breite: 120,0 cm	21509		
Breite: 135,0 cm	21510		
Breite: 150,0 cm	21511		
Breite: 165,0 cm	21512		
Breite: 180,0 cm	21513		
Breite: 195,0 cm	21514		
Breite: 210,0 cm	21515		
Breite: 225,0 cm	21516		
Breite: 240,0 cm	21517		

Hochglanz Aufpreise
Wandspiegelleisten
siehe Tabelle F Seite 118.

T: 4,6 cm

eckig (mit Abschlussleisten)

2,5 Raster, Höhe: 93,2 cm

Beschreibung + Maße	Artikel	PG 1	PG 2
 NEU Breite: 52,5 cm	85888		
Breite: 60,0 cm	21518		
Breite: 75,0 cm	21519		
Breite: 90,0 cm	21520		
Breite: 105,0 cm	21582		
Breite: 120,0 cm	21522		
Breite: 135,0 cm	21523		
Breite: 150,0 cm	21524		
Breite: 165,0 cm	21525		
Breite: 180,0 cm	21526		
Breite: 195,0 cm	21527		
Breite: 210,0 cm	21528		
Breite: 225,0 cm	21529		
Breite: 240,0 cm	21530		

Hochglanz Aufpreise
Wandspiegelleisten
siehe Tabelle F Seite 118.

T: 4,6 cm

eckig (randlos)

2 Raster, Höhe: 70,4 cm

Beschreibung + Maße	Artikel	PG 1	PG 2
 NEU Breite: 52,5 cm	85444		
Breite: 60,0 cm	85358		
Breite: 75,0 cm	85359		
Breite: 90,0 cm	85360		
Breite: 105,0 cm	85361		
Breite: 120,0 cm	85362		
Breite: 135,0 cm	85363		
Breite: 150,0 cm	85364		
Breite: 165,0 cm	85365		
Breite: 180,0 cm	85366		
Breite: 195,0 cm	85367		
Breite: 210,0 cm	85368		
Breite: 225,0 cm	85369		
Breite: 240,0 cm	85370		

T: 2,5 cm

LED-Beleuchtung für Wandspiegel eckig (randlos)

2 Raster, Höhe: 70,4 cm

Beschreibung + Maße	Artikel	PG 1	PG 2
 Breite: 52,5 cm, ~17 Watt NEU	94192		
Breite: 60,0 cm, ~18 Watt	94152		
Breite: 75,0 cm, ~20 Watt	94153		
Breite: 90,0 cm, ~22 Watt	94154		
Breite: 105,0 cm, ~24 Watt	94155		
Breite: 120,0 cm, ~26 Watt	94156		
Breite: 135,0 cm, ~28 Watt	94157		
Breite: 150,0 cm, ~31 Watt	94158		
Breite: 165,0 cm, ~33 Watt	94159		
Breite: 180,0 cm, ~35 Watt	94160		
Breite: 195,0 cm, ~37 Watt	94161		
Breite: 210,0 cm, ~39 Watt	94162		
Breite: 225,0 cm, ~41 Watt	94163		
Breite: 240,0 cm, ~44 Watt	94164		

inkl. Vorschaltgerät, Zuleitung
und Fußschalter

Weitere Informationen zum
Leuchtmittel siehe Prospekt
„Die Elektrofibel“.

eckig (randlos)

2,5 Raster, Höhe: 88,0 cm

Beschreibung + Maße	Artikel	PG 1	PG 2
 NEU Breite: 52,5 cm	85445		
Breite: 60,0 cm	85371		
Breite: 75,0 cm	85372		
Breite: 90,0 cm	85373		
Breite: 105,0 cm	85374		
Breite: 120,0 cm	85375		
Breite: 135,0 cm	85376		
Breite: 150,0 cm	85377		
Breite: 165,0 cm	85378		
Breite: 180,0 cm	85379		
Breite: 195,0 cm	85380		
Breite: 210,0 cm	85381		
Breite: 225,0 cm	85382		
Breite: 240,0 cm	85383		

T: 2,5 cm

LED-Beleuchtung für Wandspiegel eckig (randlos)

2,5 Raster, Höhe: 88,0 cm

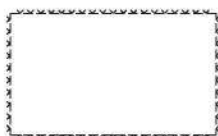
Beschreibung + Maße	Artikel	PG 1	PG 2
 Breite: 52,5 cm, ~19 Watt NEU	94193		
Breite: 60,0 cm, ~20 Watt	94165		
Breite: 75,0 cm, ~22 Watt	94166		
Breite: 90,0 cm, ~24 Watt	94167		
Breite: 105,0 cm, ~27 Watt	94168		
Breite: 120,0 cm, ~29 Watt	94169		
Breite: 135,0 cm, ~31 Watt	94170		
Breite: 150,0 cm, ~33 Watt	94171		
Breite: 165,0 cm, ~35 Watt	94172		
Breite: 180,0 cm, ~37 Watt	94173		
Breite: 195,0 cm, ~40 Watt	94174		
Breite: 210,0 cm, ~42 Watt	94175		
Breite: 225,0 cm, ~44 Watt	94176		
Breite: 240,0 cm, ~46 Watt	94177		

inkl. Vorschaltgerät, Zuleitung
und Fußschalter

Weitere Informationen zum
Leuchtmittel siehe Prospekt
„Die Elektrofibel“.

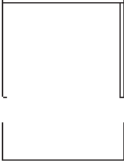
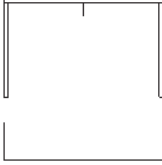
Beschreibung + Maße		Artikel	PG 1	PG 2	Beschreibung + Maße		Artikel	PG 1	PG 2
	Funktionstisch mit 1 Schubkasten inkl. Soft-Close-Einzug					Funktionstisch mit 2 Schubkästen inkl. Soft-Close-Einzug			
	96,6 cm x 30,0 cm	78605				126,6 cm x 30,0 cm	78606		
	96,6 cm x 39,6 cm	78608				156,6 cm x 30,0 cm	78607		
	96,6 cm x 60,0 cm	78611				126,6 cm x 39,6 cm	78609		
						156,6 cm x 39,6 cm	78610		
						126,6 cm x 60,0 cm	78612		
						156,6 cm x 60,0 cm	78613		
Hochglanz Aufpreise Front siehe Tabelle C Seite 117	mögliches Zubehör: Kabeldurchlass Metall (Nur möglich bei T 60,0 cm)	91330			Hochglanz Aufpreise Front siehe Tabelle C Seite 117	mögliches Zubehör: Kabeldurchlass Metall (Nur möglich bei T 60,0 cm)	91330		
Maß bis Unterkante Zarge 64,2 cm Maß bis Unterkante Traverse 59,2 cm H: 77,5 cm					Maß bis Unterkante Zarge 64,2 cm Maß bis Unterkante Traverse 59,2 cm H: 77,5 cm				

Couchtische

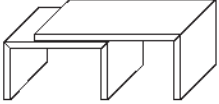
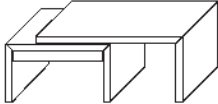
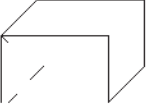
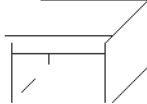
Beschreibung + Maße		Artikel	PG 1	PG 2	Beschreibung + Maße		Artikel	PG 1	PG 2
	mit aufliegender, verschieb- und drehbarer Tischplatte in L-Form					mit aufliegender, verschieb- und drehbarer Tischplatte in L-Form, mit Schubkasten			
		92365				links rechts (Abb.)	92377 92378		
Gesamtbreite: max. 142,0 cm Grundtisch: B: 72,0 x 72,0 cm H: 40,0 cm L-Tischplatte: B: 100,0 x 72,0 cm H: 45,2 cm					Gesamtbreite: max. 142,0 cm Grundtisch: B: 72,0 x 72,0 cm H: 40,0 cm L-Tischplatte: B: 100,0 x 72,0 cm H: 45,2 cm				
	U-Beistelltisch	92366				U-Beistelltisch mit Schubkasten	92379		
B: 72,0 x 72,0 cm H: 45,0 cm					B: 72,0 x 72,0 cm H: 45,0 cm				

Tisch mit runder Platte
furniert, Höhe: 40,0 cm

NEU

Tisch mit runder Platte
furniert, Höhe: 48,0 cm

NEU

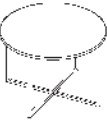
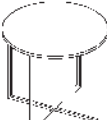
Beschreibung + Maße		Artikel	PG 1	PG 2	Beschreibung + Maße		Artikel	PG 1	PG 2
	Ø 45,0 cm Ø 60,0 cm Ø 75,0 cm Ø 90,0 cm	94581 94582 94583 94584				Ø 45,0 cm Ø 60,0 cm Ø 75,0 cm	94585 94586 94587		
Bitte angeben! Gestell Edelstahlfarbig, Schwarz matt oder Weiß matt!					Bitte angeben! Gestell Edelstahlfarbig, Schwarz matt oder Weiß matt!				

Tisch mit runder Platte
furniert, Höhe: 56,0 cm

NEU

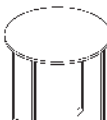
Beschreibung + Maße		Artikel	PG 1	PG 2	Beschreibung + Maße		Artikel	PG 1	PG 2
	Ø 45,0 cm Ø 60,0 cm	94588 94589							
Bitte angeben! Gestell Edelstahlfarbig, Schwarz matt oder Weiß matt!									

Sonderanfertigung für Couchtische (Tisch mit runder Platte)

Längen-/ Breiten- und Höhenänderung nicht möglich.

Couchtische

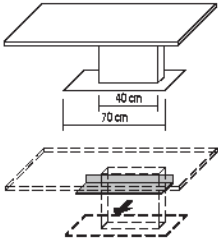
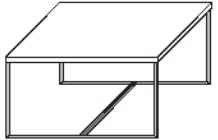
Säulentisch mit fester Platte				Couchtisch mit Kufen furniert, Höhe: 39,6 cm			
Beschreibung + Maße	Artikel	PG 1	PG 2	Beschreibung + Maße	Artikel	PG 1	PG 2
 <p>120,0 cm x 75,0 cm 91149 100,0 cm x 65,0 cm 91150 95,0 cm x 95,0 cm 91151 75,0 cm x 75,0 cm 91152</p> <p>mögliches Zubehör: Tischablage 60,0 cm x 22,0 cm 91153 Hubmechanik 92361 Verstellbarkeit: 0-18,3 cm Adapterplatte 2,5 cm 94195</p> <p>Säule und Tischplatte können in unterschiedlichen Ausführungen gefertigt werden. Bei Bedarf bitte angeben.</p> <p>Bodenplatte (Tisch) Chrom glänzend (Standard) Bodenplatte (Tisch) Edelstahl-farbig (auf Wunsch)</p> <p>Tischablage in Verbindung mit Hubmechanik und Adapterplatte nicht möglich</p> <p>H: 41,0 cm H: 45,0 cm bis max. 63,3 cm (mit Hubmechanik) H: 47,5 cm bis max. 65,8 cm (mit Adapterplatte + Hubmechanik)</p>				 <p>mit Holzplatte 75,0 cm x 75,0 cm 83744 95,0 cm x 95,0 cm 83745 100,0 cm x 65,0 cm 83746 120,0 cm x 75,0 cm 83747</p> <p>Kufen Chrom glänzend (Standard) Kufen Edelstahlfarbig (auf Wunsch) Kufen Schwarz matt (auf Wunsch) Kufen Weiß matt NEU (auf Wunsch)</p>			

Sonderanfertigung für Couchtische (Säulentisch)

Höhenänderung nicht möglich.
Längen- und Breitenkürzung auf Anfrage.

Sonderanfertigung für Couchtische (mit Kufen)

Längen-/ Breiten- und Höhenänderung nicht möglich.

Wangentisch

furniert, Höhe: 45,0 cm

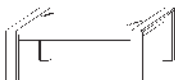
Beschreibung + Maße	Artikel	PG 1	PG 2	Beschreibung + Maße	Artikel	PG 1	PG 2
 <p>mit Holzplatte 73,0 cm x 73,0 cm 8209 93,0 cm x 93,0 cm 8298 98,0 cm x 63,0 cm 90638 118,0 cm x 73,0 cm 8208</p> <p>mögliches Zubehör: Ablage (Holz) für 73,0 cm x 73,0 cm 8277 Ablage (Holz) für 93,0 cm x 93,0 cm 8184 Ablage (Holz) für 98,0 cm x 63,0 cm 90641 Ablage (Holz) für 118,0 cm x 73,0 cm 8276 Schubkasten außer 73,0 x 73,0 cm 92364 2 Füße mit Rollen 90289</p> <p>lichte Höhe über der Couchtischablage 13,4 cm</p>				 <p>mit Klarglasplatte 73,0 cm x 73,0 cm 8211 93,0 cm x 93,0 cm 8299 98,0 cm x 63,0 cm 90639 118,0 cm x 73,0 cm 8210</p> <p>mit satiniertes Glasplatte 73,0 cm x 73,0 cm 8213 93,0 cm x 93,0 cm 8190 98,0 cm x 63,0 cm 90640 118,0 cm x 73,0 cm 8212</p> <p>mögliches Zubehör: Ablage (Holz) für 73,0 cm x 73,0 cm 8277 Ablage (Holz) für 93,0 cm x 93,0 cm 8184 Ablage (Holz) für 98,0 cm x 63,0 cm 90641 Ablage (Holz) für 118,0 cm x 73,0 cm 8276 2 Füße mit Rollen 90289</p> <p>lichte Höhe über der Couchtischablage 13,4 cm</p>			

Sonderanfertigung für Couchtische (Wangentisch)

Höhenänderung: bis max. 55,0 cm
Längen- und Breitenkürzung auf Anfrage (bei Couchtischen mit Glasplatte nicht möglich).

96102 +30 %

Cremona

gültig ab 01.01.2024

Couchtische

CUBE

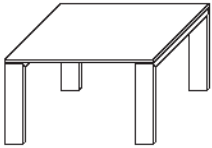

furniert, Höhe: 40,0 cm

Beschreibung + Maße		Artikel	PG 1	PG 2	Beschreibung + Maße		Artikel	PG 1	PG 2
	mit Holzplatte								
	75,0 cm x 75,0 cm	93815							
	95,0 cm x 95,0 cm	93816							
	100,0 cm x 65,0 cm	93817							
120,0 cm x 75,0 cm	93818								
Untergestell und Tischplatte können in unterschiedlichen Ausführungen gefertigt werden. Bei Bedarf bitte angeben.	mögliches Zubehör:								
	2 Füße mit Rollen	90289							
Sonderanfertigung für Couchtische (CUBE)									
Höhenänderung: bis max. 55,0 cm		96102	+ 30 %						
Längenkürzung nicht möglich, Breitenkürzung auf Anfrage.									

Esstische

Wagentisch

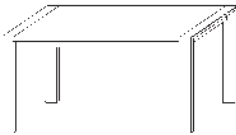
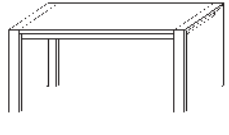
furniert, Höhe 75,0 cm

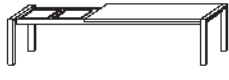
Beschreibung + Maße		Artikel	PG 1	PG 2	Beschreibung + Maße		Artikel	PG 1	PG 2
	148,0 cm x 95,0 cm	90361				168,0 cm x 95,0 cm	8239		
	158,0 cm x 95,0 cm	90362				178,0 cm x 95,0 cm	90364		
	mögliches Zubehör:					188,0 cm x 95,0 cm	90365		
	Auszug inkl. 1 Klappeinlage B50 (im Tisch zu lagern – max. 1 Klappeinlage)	8322				198,0 cm x 95,0 cm	8238		
						208,0 cm x 95,0 cm	90367		
						mögliches Zubehör:			
						Auszug inkl. 1 Klappeinlage B50 weitere Klappeinlage B50 (im Tisch zu lagern – max. 2 Klappeinlagen)	8322		
							8323		
Maß bis Unterkante Zarge: 64,5 cm					Maß bis Unterkante Zarge: 64,5 cm				

Sonderanfertigung für Esstische (Wagentisch)

Längenkürzung: bis min. 95,0 cm - in Verbindung mit Auszugsfunktion nicht möglich

Breitenkürzung: bis min. 75,0 cm - in Verbindung mit Auszugsfunktion nicht möglich

96102 + 30 %

96102 + 30 %

Tisch mit runder Platte

NEU

furniert, Höhe 75,0 cm

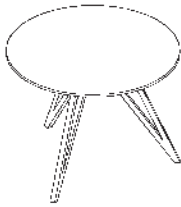
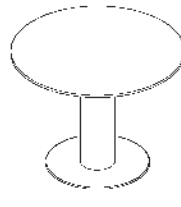
Beschreibung + Maße		Artikel	PG 1	PG 2	Beschreibung + Maße		Artikel	PG 1	PG 2
	Ø 100,0 cm	94569				Ø 100,0 cm	94575		
	Ø 112,5 cm	94570				Ø 112,5 cm	94576		
	Ø 125,0 cm	94571				Ø 125,0 cm	94577		
mit Auszugsfunktion					mit Auszugsfunktion				
Ø 100,0 cm	94572				Ø 100,0 cm	94578			
Auszug inkl. 1 Klappeinlage B40					Auszug inkl. 1 Klappeinlage B40				
Ø 112,5 cm	94573				Ø 112,5 cm	94579			
Auszug inkl. 1 Klappeinlage B50					Auszug inkl. 1 Klappeinlage B50				
Ø 125,0 cm	94574				Ø 125,0 cm	94580			
Auszug inkl. 1 Klappeinlage B60					Auszug inkl. 1 Klappeinlage B60				
Bitte angeben!					Bitte angeben!				
Gestell Schwarz matt oder Weiß matt!					Bodenplatte Schwarz matt oder Edelstahlfarbig!				
					Säule und Tischplatte können in unterschiedlichen Ausführungen gefertigt werden. Bei Bedarf bitte angeben.				
Maß bis Unterkante Zarge: 65,3 cm					Maß bis Unterkante Zarge: 65,3 cm				

Sonderanfertigung für Esstische (Tisch mit runder Platte)

Längen-/ Breiten- und Höhenänderung nicht möglich.

Cremona

gültig ab 01.01.2024

Esstische

CUBE

furniert, Höhe 75,0 cm

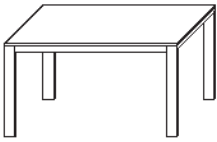
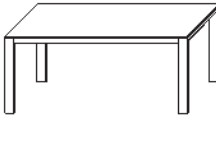
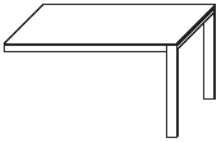
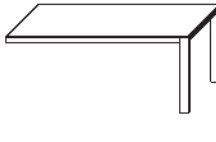
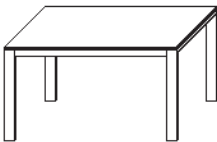
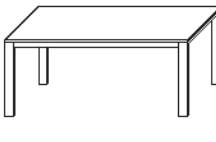
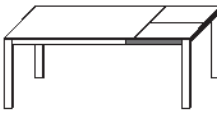
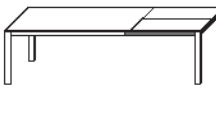
Beschreibung + Maße		Artikel	PG 1	PG 2	Beschreibung + Maße		Artikel	PG 1	PG 2
	140,0 cm x 90,0 cm 160,0 cm x 90,0 cm	94184 94185				180,0 cm x 90,0 cm 200,0 cm x 90,0 cm	94188 94189		
	mit Wandauflage 140,0 cm x 90,0 cm 160,0 cm x 90,0 cm	94186 94187				mit Wandauflage 180,0 cm x 90,0 cm 200,0 cm x 90,0 cm	94190 94191		
<p>Untergestell und Tischplatte können in unterschiedlichen Ausführungen gefertigt werden. Bei Bedarf bitte angeben.</p>					<p>Untergestell und Tischplatte können in unterschiedlichen Ausführungen gefertigt werden. Bei Bedarf bitte angeben.</p>				
Maß bis Unterkante Zarge: 68,0 cm (Länge) / 66,0 cm (Breite)					Maß bis Unterkante Zarge: 68,0 cm (Länge) / 66,0 cm (Breite)				
	140,0 cm x 95,0 cm 160,0 cm x 95,0 cm	93820 93821				180,0 cm x 95,0 cm 200,0 cm x 95,0 cm	93822 93823		
	mit Auszugsfunktion 140,0 cm x 95,0 cm Auszug inkl. 1 Klappeneinlage B60 160,0 cm x 95,0 cm Auszug inkl. 1 Klappeneinlage B80	93824 93825				mit Auszugsfunktion 180,0 cm x 95,0 cm Auszug inkl. 1 Klappeneinlage B100 200,0 cm x 95,0 cm Auszug inkl. 1 Klappeneinlage B100	93826 93827		
<p>Untergestell, Tischplatte und Einlage können in unterschiedlichen Ausführungen gefertigt werden. Bei Bedarf bitte angeben.</p>					<p>Untergestell, Tischplatte und Einlage können in unterschiedlichen Ausführungen gefertigt werden. Bei Bedarf bitte angeben.</p>				
Maß bis Unterkante Zarge: 68,0 cm (Länge) / 66,0 cm (Breite)					Maß bis Unterkante Zarge: 68,0 cm (Länge) / 66,0 cm (Breite)				

Sonderanfertigung für Esstische (CUBE)

Längen- und Breitenkürzung nicht möglich.

Breite 80,0 cm preisgleich möglich (ohne Auszugsfunktion).

Säulentisch mit fester Platte

Höhe: 78,0 cm

Bodenplatte (Tisch) Chrom glänzend (Standard)

Bodenplatte (Tisch) Edelstahlfarbig (auf Wunsch)

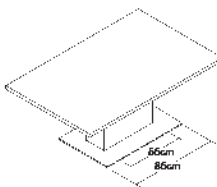
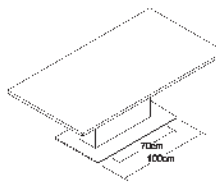
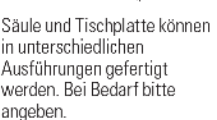
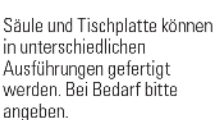
Beschreibung + Maße		Artikel	PG 1	PG 2	Beschreibung + Maße		Artikel	PG 1	PG 2
	140,0 cm x 95,0 cm 150,0 cm x 95,0 cm 160,0 cm x 95,0 cm	90970 90971 90972				170,0 cm x 95,0 cm 180,0 cm x 95,0 cm 190,0 cm x 95,0 cm 200,0 cm x 95,0 cm	90973 90974 90975 92854		
	mögliches Zubehör: Synchronauszug Auszugsfunktion inkl. 1 Klappeneinlage B50 weitere Klappeneinlage (max. 2 Klappeneinlagen möglich) Kopfauszug mit 1 Klappeneinlage B50 An einer oder beiden Stirnseiten einsetzbar, ggf. 1x oder 2x 90993 bestellen (außer Tisch 140,0 cm, hier nur einseitig möglich)	90983 90982 90993				mögliches Zubehör: Synchronauszug Auszugsfunktion inkl. 1 Klappeneinlage B50 weitere Klappeneinlage (max. 2 Klappeneinlagen möglich) Kopfauszug mit 1 Klappeneinlage B50 An einer oder beiden Stirnseiten einsetzbar, ggf. 1x oder 2x 90994 bestellen	90984 90982 90994		
<p>Säule und Tischplatte können in unterschiedlichen Ausführungen gefertigt werden. Bei Bedarf bitte angeben.</p>					<p>Säule und Tischplatte können in unterschiedlichen Ausführungen gefertigt werden. Bei Bedarf bitte angeben.</p>				
Maß bis Unterkante Zarge: 67,2 cm					Maß bis Unterkante Zarge: 67,2 cm				

Sonderanfertigung für Esstische (Säulentisch)

Längen Kürzung: bis min. 120,0 cm - in Verbindung mit Auszugsfunktion nicht möglich





Breiten Kürzung: bis min. 85,0 cm - in Verbindung mit Auszugsfunktion nicht möglich



96102 +30 %

96102 +30 %

Holzgestell und Sichtholzrücken in allen lieferbaren Modellausführungen

**Keine Fremdstoff-
verarbeitung möglich!**

Beschreibung + Maße		Artikel	PG 1	PG 2	Beschreibung + Maße		Artikel	PG 1	PG 2
 <p>Bitte angeben! Gestell Chrom glänzend oder Edelstahlfarbig!</p>	<p>Metall Freischwinger mit Armlehne</p> <p>Vollpolsterrücken Stoffgruppe 1 Stoffgruppe 2 Stoffgruppe 3</p> <p>Sichtholzrücken Stoffgruppe 1 Stoffgruppe 2 Stoffgruppe 3</p> <p>mögliches Zubehör: Filzgleiter</p>	<p>91595 93583 91596</p> <p>91597 93584 91598</p> <p>94203</p>			 <p>Bitte angeben! Gestell Chrom glänzend oder Edelstahlfarbig!</p>	<p>Metall Freischwinger</p> <p>Vollpolsterrücken Stoffgruppe 1 Stoffgruppe 2 Stoffgruppe 3</p> <p>Sichtholzrücken Stoffgruppe 1 Stoffgruppe 2 Stoffgruppe 3</p> <p>mögliches Zubehör: Filzgleiter</p>	<p>91591 93581 91592</p> <p>91593 93582 91594</p> <p>94203</p>		
	<p>B: 54,6 cm H: 92 cm T: 55,5 cm SH: 48,5 cm ST: 44 cm AH: 67 cm</p>		<p>B: 47,6 cm H: 92 cm T: 55,5 cm SH: 48,5 cm ST: 44 cm</p>						
 <p>Bitte angeben! Gestell Chrom glänzend oder Edelstahlfarbig!</p>	<p>Metall Vierfuß mit Armlehne</p> <p>Vollpolsterrücken Stoffgruppe 1 Stoffgruppe 2 Stoffgruppe 3</p> <p>Sichtholzrücken Stoffgruppe 1 Stoffgruppe 2 Stoffgruppe 3</p> <p>mögliches Zubehör: Filzgleiter</p>	<p>91603 93587 91604</p> <p>91605 93588 91606</p> <p>94204</p>			 <p>Bitte angeben! Gestell Chrom glänzend oder Edelstahlfarbig!</p>	<p>Metall Vierfuß</p> <p>Vollpolsterrücken Stoffgruppe 1 Stoffgruppe 2 Stoffgruppe 3</p> <p>Sichtholzrücken Stoffgruppe 1 Stoffgruppe 2 Stoffgruppe 3</p> <p>mögliches Zubehör: Filzgleiter</p>	<p>91599 93585 91600</p> <p>91601 93586 91602</p> <p>94204</p>		
	<p>B: 54,6 cm H: 90,5 cm T: 55,5 cm SH: 48,5 cm ST: 44 cm AH: 67 cm</p>		<p>B: 47,6 cm H: 90,5 cm T: 55,5 cm SH: 48,5 cm ST: 44 cm</p>						
 <p>Massivholzgestell in der jeweiligen Echtholzausführung, bei lackierten Aus- führungen in Buche massiv</p>	<p>Holz Vierfuß mit Armlehne</p> <p>Vollpolsterrücken Stoffgruppe 1 Stoffgruppe 2 Stoffgruppe 3</p> <p>Sichtholzrücken Stoffgruppe 1 Stoffgruppe 2 Stoffgruppe 3</p> <p>mögliches Zubehör: Filzgleiter</p>	<p>91611 93591 91612</p> <p>91613 93592 91614</p> <p>90050</p>			 <p>Massivholzgestell in der jeweiligen Echtholzausführung, bei lackierten Aus- führungen in Buche massiv</p>	<p>Holz Vierfuß</p> <p>Vollpolsterrücken Stoffgruppe 1 Stoffgruppe 2 Stoffgruppe 3</p> <p>Sichtholzrücken Stoffgruppe 1 Stoffgruppe 2 Stoffgruppe 3</p> <p>mögliches Zubehör: Filzgleiter</p>	<p>91607 93589 91608</p> <p>91609 93590 91610</p> <p>90050</p>		
	<p>B: 54,8 cm H: 90,5 cm T: 57,5 cm SH: 48,5 cm ST: 44 cm AH: 67 cm</p>		<p>B: 47,6 cm H: 90,5 cm T: 55,5 cm SH: 48,5 cm ST: 44 cm</p>						

Holzgestell in allen lieferbaren Modellausführungen					Metallgestell (Spyder)					
					* = mittlere Armlehnenhöhe					
Beschreibung + Maße		Artikel	PG 1	PG 2	Beschreibung + Maße		Artikel	PG 1	PG 2	
	Stoffgruppe 1	92656				Stoffgruppe 1	94319			
	Stoffgruppe 2	93580				Stoffgruppe 2	94320			
	Stoffgruppe 3	92657				Stoffgruppe 3	94321			
	mit Steppung					mit Steppung				
	Stoffgruppe 1	93742				Stoffgruppe 1	94322			
	Stoffgruppe 2	93743				Stoffgruppe 2	94323			
	Stoffgruppe 3	93744				Stoffgruppe 3	94324			
	mögliches Zubehör:					mögliches Zubehör:				
	Drehbeschlag	92658				Drehbeschlag	92658			
	Filzgleiter	90050				Filzgleiter	94337			
B: 56 cm H: 82 cm T: 60,5 cm SH: 50 cm ST: 44 cm AH: 68 cm *					B: 56 cm H: 82 cm T: 60,5 cm SH: 50 cm ST: 44 cm AH: 68 cm *					

Stühle R4

Holzgestell in allen lieferbaren Modellausführungen					Metallgestell (Spyder)					
Beschreibung + Maße		Artikel	PG 1	PG 2	Beschreibung + Maße		Artikel	PG 1	PG 2	
	Stoffgruppe 1	93560				Stoffgruppe 1	94325			
	Stoffgruppe 2	93561				Stoffgruppe 2	94326			
	Stoffgruppe 3	93562				Stoffgruppe 3	94327			
	mit Steppung					mit Steppung				
	Stoffgruppe 1	93745				Stoffgruppe 1	94328			
	Stoffgruppe 2	93746				Stoffgruppe 2	94329			
	Stoffgruppe 3	93747				Stoffgruppe 3	94330			
	mögliches Zubehör:					mögliches Zubehör:				
	Drehbeschlag	92658				Drehbeschlag	92658			
	Filzgleiter	90050				Filzgleiter	94337			
B: 59 cm H: 82 cm T: 61,5 cm SH: 49,5 cm ST: 44 cm AH: 66 cm *					B: 59 cm H: 82 cm T: 61,5 cm SH: 49,5 cm ST: 44 cm AH: 66 cm *					

Metallgestell (Kreuzgestell)

Beschreibung + Maße		Artikel	PG 1	PG 2	Beschreibung + Maße		Artikel	PG 1	PG 2
	Sitzschale mit Armlehne					Sitzschale			
	Stoffgruppe 1	93806				Stoffgruppe 1	93803		
	Stoffgruppe 2	93807				Stoffgruppe 2	93804		
Stoffgruppe 3	93808			Stoffgruppe 3	93805				
mögliches Zubehör: Filzgleiter		94205			mögliches Zubehör: Filzgleiter		94205		
Bitte angeben! Gestell Chrom glänzend, Edelstahlfarbig, Schwarz matt oder Weiß matt! NEU					Bitte angeben! Gestell Chrom glänzend, Edelstahlfarbig, Schwarz matt oder Weiß matt! NEU				
B: 58 cm H: 87,5 cm T: 58 cm SH: 48 cm ST: 44 cm AH: 66 cm					B: 49 cm H: 87,5 cm T: 58 cm SH: 48 cm ST: 44 cm				

Metallgestell (Spyder)

Beschreibung + Maße		Artikel	PG 1	PG 2	Beschreibung + Maße		Artikel	PG 1	PG 2
	Sitzschale mit Armlehne					Sitzschale			
	Stoffgruppe 1	94334				Stoffgruppe 1	94331		
	Stoffgruppe 2	94335				Stoffgruppe 2	94332		
Stoffgruppe 3	94336			Stoffgruppe 3	94333				
mögliches Zubehör: Drehbeschlag Filzgleiter		92658 94337			mögliches Zubehör: Drehbeschlag Filzgleiter		92658 94337		
Bitte angeben! Gestell Edelstahlfarbig, Schwarz matt oder Weiß matt! NEU					Bitte angeben! Gestell Edelstahlfarbig, Schwarz matt oder Weiß matt! NEU				
Chrom glänzend nicht möglich!					Chrom glänzend nicht möglich!				
B: 58 cm H: 87,5 cm T: 58 cm SH: 48 cm ST: 44 cm AH: 66 cm					B: 49 cm H: 87,5 cm T: 58 cm SH: 48 cm ST: 44 cm				

Metallgestell (Vierfuß)

Beschreibung + Maße		Artikel	PG 1	PG 2	Beschreibung + Maße		Artikel	PG 1	PG 2
	Sitzschale mit Armlehne					Sitzschale			
	Stoffgruppe 1	93812				Stoffgruppe 1	93809		
	Stoffgruppe 2	93813				Stoffgruppe 2	93810		
Stoffgruppe 3	93814			Stoffgruppe 3	93811				
mögliches Zubehör: Filzgleiter		94206			mögliches Zubehör: Filzgleiter		94206		
Bitte angeben! Gestell Chrom glänzend, Edelstahlfarbig, Schwarz matt oder Weiß matt! NEU					Bitte angeben! Gestell Chrom glänzend, Edelstahlfarbig, Schwarz matt oder Weiß matt! NEU				
B: 58 cm H: 88 cm T: 58 cm SH: 49 cm ST: 44 cm AH: 67 cm					B: 49 cm H: 88 cm T: 58 cm SH: 49 cm ST: 44 cm				

Holzgestell in allen lieferbaren Modellausführungen

Beschreibung + Maße		Artikel	PG 1	PG 2	Beschreibung + Maße		Artikel	PG 1	PG 2
	Sitzschale mit Armlehne					Sitzschale			
	Stoffgruppe 1	93800				Stoffgruppe 1	93797		
	Stoffgruppe 2	93801				Stoffgruppe 2	93798		
Stoffgruppe 3	93802			Stoffgruppe 3	93799				
mögliches Zubehör: Drehbeschlag Filzgleiter		92658 90050			mögliches Zubehör: Drehbeschlag Filzgleiter		92658 90050		
B: 58 cm H: 87,5 cm T: 58 cm SH: 48 cm ST: 44 cm AH: 66 cm					B: 49 cm H: 87,5 cm T: 58 cm SH: 48 cm ST: 44 cm				

Schreibtische mit Holzwangen

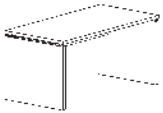
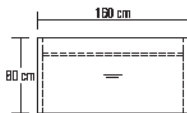
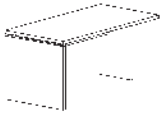
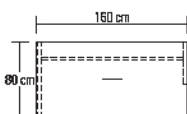
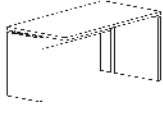
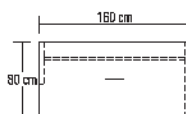

Beschreibung + Maße		Artikel	PG 1	PG 2	Beschreibung + Maße		Artikel	PG 1	PG 2
 	Einzelschreibtisch mit Rückwand und Kabelbodenführungen L/R								
	120,0 cm x 80,0 cm 91518 160,0 cm x 80,0 cm 91520 180,0 cm x 80,0 cm 91521 200,0 cm x 80,0 cm 91522								
mögliches Zubehör: Linoleum-Einlage 91322 Materialauszug 91326 Kabeldurchlass Metall 91330 Kabelwanne									
Seite 105									
H: 75,0 cm									
 	Verkettungstisch mit Rückwand und Kabelbodenführung L/R eine lange Wange links und eine kurze Wange rechts								
	links anstellbar 120,0 cm x 80,0 cm 91554 160,0 cm x 80,0 cm 91556 180,0 cm x 80,0 cm 91557 200,0 cm x 80,0 cm 91558								
mögliches Zubehör: Linoleum-Einlage 91322 Materialauszug 91326 Kabeldurchlass Metall 91330 Kabelwanne									
Seite 105									
H: 75,0 cm									
 	Verkettungstisch mit Rückwand und Kabelbodenführung L/R eine kurze Wange links und eine lange Wange rechts								
	rechts anstellbar 120,0 cm x 80,0 cm 91561 160,0 cm x 80,0 cm 91563 180,0 cm x 80,0 cm 91564 200,0 cm x 80,0 cm 91565								
mögliches Zubehör: Linoleum-Einlage 91322 Materialauszug 91326 Kabeldurchlass Metall 91330 Kabelwanne									
Seite 105									
H: 75,0 cm									



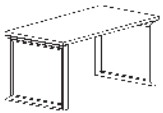
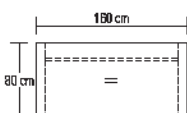
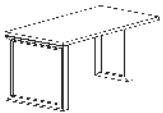
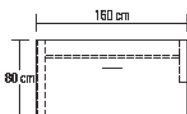
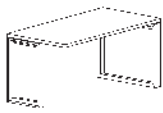
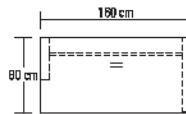

Schreibtische mit Rahmengestell

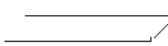
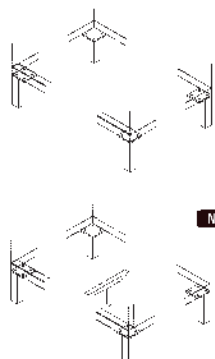
* Preisgleich auch als **Aufsatzschreibtisch** möglich = Bestellnummer mit **A** ergänzen
 Das Abdeckblatt des unteren Elementes ist zur Positionierung der Schreibtische vorgebohrt.

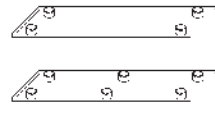
Beschreibung + Maße		Artikel	PG 1	PG 2	Beschreibung + Maße		Artikel	PG 1	PG 2
 	Einzelschreibtisch mit Traverse und zwei langen Seitenteilen								
	120,0 cm x 80,0 cm 91426 160,0 cm x 80,0 cm* 91428 180,0 cm x 80,0 cm* 91429 200,0 cm x 80,0 cm* 91430								
mögliches Zubehör: Linoleum-Einlage 91322 Materialauszug 91326 Kabeldurchlass Metall 91330 Kabelwanne Sichtschutzblende									
Seite 105									
H: 75,0 cm									
 	Verkettungstisch mit Traverse, einem langen Seitenteil links und einem kurzen Seitenteil rechts								
	links anstellbar 120,0 cm x 80,0 cm 91482 160,0 cm x 80,0 cm 91484 180,0 cm x 80,0 cm 91485 200,0 cm x 80,0 cm 91486								
mögliches Zubehör: Linoleum-Einlage 91322 Materialauszug 91326 Kabeldurchlass Metall 91330 Kabelwanne Sichtschutzblende									
Seite 105									
H: 75,0 cm									
 	Verkettungstisch mit Traverse, einem kurzen Seitenteil links und einem langen Seitenteil rechts								
	rechts anstellbar 120,0 cm x 80,0 cm 91464 160,0 cm x 80,0 cm 91466 180,0 cm x 80,0 cm 91467 200,0 cm x 80,0 cm 91468								
mögliches Zubehör: Linoleum-Einlage 91322 Materialauszug 91326 Kabeldurchlass Metall 91330 Kabelwanne Sichtschutzblende									
Seite 105									
H: 75,0 cm									

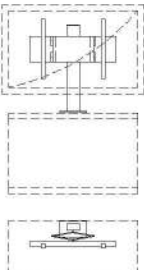
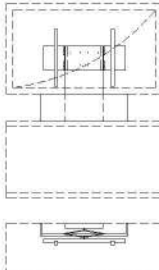
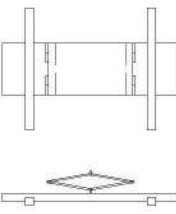
Beschreibung + Maße		Artikel	PG 1	PG 2	Beschreibung + Maße		Artikel	PG 1	PG 2
<p>H: 75,0 cm</p>	<p>Einzelschreibtisch</p> <p>140,0 cm x 80,0 cm 160,0 cm x 80,0 cm* 180,0 cm x 80,0 cm* 200,0 cm x 80,0 cm*</p> <p>mögliches Zubehör: Kabeldurchlass Metall Kabelwanne Sichtschutzblende</p>	<p>93838 93839 93840 93841</p> <p>91330 Seite 105 Seite 105</p>							
Zubehör									
	<p>Verkettungsplatte 90° zur Montage zwischen 2 Verkettungstischen</p> <p>Schenkelmaß: 80,0 cm x 80,0 cm links und rechts verwendbar</p> <p>mögliches Zubehör: Kabeldurchlass Metall (bitte Position angeben)</p>	<p>91568 91330</p>				<p>Verkettungsplatte 90° zur Montage zwischen 2 Verkettungstischen</p> <p>Schenkelmaß: 80,0 cm x 80,0 cm links und rechts verwendbar</p> <p>mögliches Zubehör: Kabeldurchlass Metall (bitte Position angeben)</p>	<p>92672 91330</p>		
	<p>Linoleum Einlage Breite: 70,0 cm, Tiefe: 50,0 cm</p> <p>Linoleum-Einlagen werden standardmäßig mittig in den Tischplatten positioniert.</p>	<p>91322</p>				<p>Kabelwanne abklappbar, zur Montage unter der Schreibtischplatte inkl. Kabel-Zugentlastung Ausführung schwarz</p> <p>Passend zu Schreibtischen in den Breiten 120,0/160,0 cm Breite: 62,0 cm</p> <p>Passend zu Schreibtischen in den Breiten 180,0/200,0 cm Breite: 102,0 cm</p>	<p>91514 91515</p>		
	<p>Kabeldurchlass Metall Durchmesser 60,0 mm</p> <p>Chrom glänzend (Standard) Edelstahlfarbig (auf Wunsch)</p>	<p>91330</p>				<p>Eine Kombination von Kabelwanne und Rollcontainer ist erst ab einer Tischbreite von 160,0 cm möglich!</p> <p>Kabelwannen sind nicht für 80,0 cm breite Schreibtische geeignet!</p>			
	<p>Rollcontainer</p> <p>1 Materialauszug, 3 Schubkästen, Zentralverriegelung, Einzel- auszugssperre, inkl. Vollauszug</p> <p>mögliches Zubehör: Formulareinsatz Einteilung quer Einteilung längs</p>	<p>91512 92056 92054 92055</p>				<p>Sichtschutzblende für Schreibtische mit Rahmengestell</p> <p>für Breite: 120,0 cm 87,0 cm x 33,0 cm</p> <p>für Breite: 140,0 cm 107,0 cm x 33,0 cm</p> <p>für Breite: 160,0 cm 127,0 cm x 33,0 cm</p> <p>für Breite: 180,0 cm 147,0 cm x 33,0 cm</p> <p>für Breite: 200,0 cm 167,0 cm x 33,0 cm</p>	<p>93200 93206 93201 93202 93203</p>		
<p>B: 45,0 cm H: 62,5 cm T: 59,4 cm</p>						<p>Schubkasteneinteilung für Rollcontainer inkl. Antirutschmatte Ausführung Magma</p> <p>Einteilung quer Einteilung längs</p> <p>Querstege der Schubkasten- einteilung nicht versetzbar</p>	<p>92054 92055</p>		
						<p>Materialauszug mit Frontblende Montage unter Schreibtischplatte</p> <p>B: 44,5 cm H: 6,5 cm T: 63,5 cm</p> <p>Formulareinsatz 7 x DIN A4 quer, Ausführung schwarz</p>	<p>91326 92056</p>		

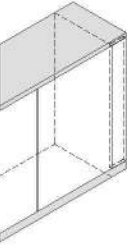



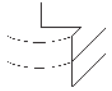
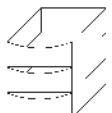
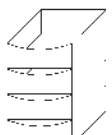
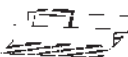
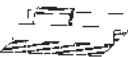

Beschreibung + Maße	Artikel	PG 1	PG 2	Beschreibung + Maße	Artikel	PG 1	PG 2
 <p>Holzeinlegeboden Stärke: 2,2 cm (Dekor)</p> <p>für Tiefe: 39,1 cm für Breite: 37,5 cm 6728 für Breite: 45,0 cm 1570 NEU für Breite: 52,5 cm 92975 für Breite: 60,0 cm 1411 für Breite: 75,0 cm 2886 für Breite: 90,0 cm 1571 für Inneneckelemente 90294</p> <p>für Tiefe: 48,7 cm für Breite: 37,5 cm 90191 für Breite: 45,0 cm 9366 NEU für Breite: 52,5 cm 92976 für Breite: 60,0 cm 9367 für Breite: 75,0 cm 9368 für Breite: 90,0 cm 9369</p> <p>(für Hängeschränke/Zwischenbauelemente Tiefe 35,0 cm Artikel-Nr. mit 'H' ergänzen!)</p> <p>Bei dem Einsatz zusätzlicher Böden empfehlen wir die durchgehende Lochreihe s. Seite 119.</p> <p>Standard Vitrineneinlegeböden aus Klarglas! Holzböden sind im Tausch preisgleich möglich!</p> <p>nicht möglich bei Winkelglasvitrinen</p> <p>für Vitrinen, Stärke: 2,6 cm (furniert, nicht verstellbar) für Tiefe: 39,1 cm für Breite: 37,5 cm 90624 für Breite: 45,0 cm 90625 NEU für Breite: 52,5 cm 92977 für Breite: 60,0 cm 90626 für Breite: 75,0 cm 90627 für Breite: 90,0 cm 90628</p> <p>für Tiefe: 48,7 cm für Breite: 37,5 cm 90629 für Breite: 45,0 cm 90630 NEU für Breite: 52,5 cm 92978 für Breite: 60,0 cm 90631 für Breite: 75,0 cm 90632 für Breite: 90,0 cm 90633</p> <p>für offene Korpusregale Stärke: 2,6 cm (furniert, nicht verstellbar) für Tiefe: 39,1 cm für Breite: 45,0 cm 92404 NEU für Breite: 52,5 cm 92979 für Breite: 60,0 cm 92405 für Breite: 75,0 cm 92406</p> <p>für Tiefe: 48,7 cm für Breite: 45,0 cm 92407 NEU für Breite: 52,5 cm 92980 für Breite: 60,0 cm 92408 für Breite: 75,0 cm 92409</p>				 <p>4er Set Korpusfüße inkl. Unterboden Preis gilt bei Austausch von Sockel gegen Unterboden mit Füßen Verstellbarkeit: 0-15 mm</p> <p>bis Breite: 37,5 cm 93772 bis Breite: 45,0 cm 93543 bis Breite: 52,5 cm 94254 bis Breite: 60,0 cm 93544 bis Breite: 75,0 cm 93545 bis Breite: 90,0 cm 93546 bis Breite: 105,0 cm 93547 bis Breite: 120,0 cm 93548 bis Breite: 135,0 cm 93549 bis Breite: 150,0 cm 93550 bis Breite: 165,0 cm 93551 bis Breite: 180,0 cm 93552 bis Breite: 195,0 cm 93553 bis Breite: 210,0 cm 93554 bis Breite: 225,0 cm 93555 bis Breite: 240,0 cm 93556 bis Breite: 255,0 cm 93557 bis Breite: 270,0 cm 93558</p> <p>nicht möglich bei: – Unterteilen – 6 Raster Korpusenlementen – Eckabdeckblättern – Wangenelementen – Kleiderschränken</p> <p>Füße Edelstahlfarbig (Standard) Füße Chrom glänzend (auf Wunsch) Füße Schwarz matt (auf Wunsch) Füße Weiß matt NEU (auf Wunsch) Füße alle Lackausführungen NEU (auf Wunsch gegen Aufpreis)</p> <p>für Eckelemente beidseitiger Weiterbau 93852 einseitiger Weiterbau 93853 Solitär 93854</p> <p>Zusätzliche Stützfüße werden unter jedem Korpusstoß (ohne Aufpreis) positioniert. NEU</p> <p>mögliches Zubehör: Aufpreis für 4er Set Füße in allen lieferbaren Lackausführungen 94460 Aufpreis für Fuß für Eckelemente einseitiger Weiterbau in allen lieferbaren Lackausführungen 94461</p> <p>Korpshöhe + 8,8 cm H: 10,7 cm (Fuß) H: 13,3 cm (Fuß mit Unterboden)</p>			
 <p>Glaseinlegeboden</p> <p>(für Hängeschränke/Zwischenbauelemente Tiefe 35,0 cm Artikel-Nr. mit 'H' ergänzen!)</p> <p>Bei dem Einsatz zusätzlicher Böden empfehlen wir die durchgehende Lochreihe s. Seite 119.</p> <p>für Tiefe: 39,1 cm für Breite: 37,5 cm 6729 für Breite: 45,0 cm 1572 NEU für Breite: 52,5 cm 92981 für Breite: 60,0 cm 2869 für Breite: 75,0 cm 1562 für Breite: 90,0 cm 2870</p> <p>für Tiefe: 48,7 cm für Breite: 37,5 cm 90192 für Breite: 45,0 cm 9370 NEU für Breite: 52,5 cm 92982 für Breite: 60,0 cm 9371 für Breite: 75,0 cm 9372 für Breite: 90,0 cm 9373</p>				 <p>Sockelgleiter inkl. Unterboden Preis gilt bei Austausch von Sockel gegen Unterboden mit Gleiter Verstellbarkeit 0-12 mm</p> <p>bis Breite: 37,5 cm 92802 bis Breite: 45,0 cm 92803 bis Breite: 52,5 cm 93257 bis Breite: 60,0 cm 92804 bis Breite: 75,0 cm 92805 bis Breite: 90,0 cm 92806 bis Breite: 105,0 cm 92807 bis Breite: 120,0 cm 92808 bis Breite: 135,0 cm 92809 bis Breite: 150,0 cm 92810 bis Breite: 165,0 cm 92811 bis Breite: 180,0 cm 92812 bis Breite: 195,0 cm 92813 bis Breite: 210,0 cm 92814 bis Breite: 225,0 cm 92815 bis Breite: 240,0 cm 92816 bis Breite: 255,0 cm 92817 bis Breite: 270,0 cm 92818</p> <p>nicht möglich bei: – Unterteilen – Eckabdeckblättern – Wangenelementen – Kleiderschränken</p> <p>Korpshöhe + 0,6 cm H: 2,5 cm (Gleiter) H: 5,1 cm (Gleiter mit Unterboden)</p> <p>für Eckelemente 94057</p>	für Tiefe 39,1 cm	für Tiefe 48,7 cm	

	Beschreibung + Maße	Artikel	PG 1	PG 2	Beschreibung + Maße	Artikel	PG 1	PG 2
 <p>TV-Säule inkl. Kabelkanal schwenkbar</p> <p>Nur in Verbindung mit offenen Gerätenischen und Elementen mit Geräteklappe.</p> <p>Standardgemäß wird die TV-Säule „mittig“ zur resultierenden TV-Nische platziert. Sie muss mind. 15,0 cm von der Korpusaußenseite geplant werden. Abweichende Positionen bitte auf dem Auftrag vermerken.</p> <p>Nicht in Verbindung mit Hängeelementen möglich!</p> <p>Belastbarkeit 30,0 kg Arm um bis zu max. 80° schwenkbar (Abhängig von der Fernsehgröße) VESA-Norm</p> <p>Weitere Informationen siehe Prospekt „Zubehör und Pflege“.</p>	<p>81193</p> <p>mögliches Zubehör: Repeater Repeater (1 Empfänger / 2 Sender) (zur Übertragung des Infrarotsignals der Fernbedienung in das Klappenelement) Einbau in der TV-Säule</p> <p>8189 92134</p>				 <p>TV-Halterung mit Wandbefestigungsplatte und Holzblende schwenkbar</p> <p>Holzblende</p> <p>In Verbindung mit offenen Gerätenischen, Elementen mit Geräteklappen und Türen</p> <p>Standardgemäß wird die TV-Halterung „mittig“ zur resultierenden TV-Nische platziert. Abweichende Positionen bitte auf dem Auftrag vermerken.</p> <p>Die Ausfräsung für die Kabelführung im Abdeckblatt erfolgt werkseitig.</p> <p>Belastbarkeit 35,0 kg Arm um bis zu max. 80° schwenkbar (Abhängig von der Fernsehgröße) VESA-Norm</p> <p>Weitere Informationen siehe Prospekt „Zubehör und Pflege“.</p> <p>mögliches Zubehör: Repeater Repeater (1 Empfänger / 2 Sender) (zur Übertragung des Infrarotsignals der Fernbedienung in das Klappen- oder Türelement) Einbau in der Holzblende Hochgl. Holzblende</p> <p>8189 92134 91877</p> <p>Holzblende B: 70,0 cm H: 22,0 cm T: 10,0 cm</p>			
 <p>TV-Halterung für Panelmontage schwenkbar</p> <p>nur für RMW Paneele, welche werkseitig vorbereitet sind</p> <p>Belastbarkeit 35,0 kg Arm um bis zu max. 80° schwenkbar (Abhängig von der Fernsehgröße) VESA-Norm</p> <p>Weitere Informationen siehe Prospekt „Zubehör und Pflege“.</p>	<p>91194</p>				 <p>TV-Halterung Belastbarkeit 35,0 kg VESA-Norm</p>	<p>90076</p>		
 <p>CD-Regal</p> <p>Breite: 60,0 cm (3 Fächer) für ca. 42 CD's</p> <p>Breite: 75,0 cm (3 Fächer) für ca. 57 CD's</p> <p>Breite: 90,0 cm (4 Fächer) für ca. 68 CD's</p> <p>Breite: 105,0 cm (4 Fächer) für ca. 80 CD's</p> <p>Breite: 120,0 cm (5 Fächer) für ca. 90 CD's</p> <p>H: 22,7 cm T: 16,7 cm</p>	<p>92118</p> <p>92119</p> <p>92120</p> <p>92121</p> <p>92122</p>				 <p>Front-/Passblende inkl. Abdeckblatt und Sockelleiste</p> <p>Breite: 25,0 cm</p> <p>1 Raster 21532 1,25 Raster 21958 1,5 Raster 21533 2 Raster 21534 2,5 Raster 21916 3 Raster 21535 4 Raster 21536 5 Raster 21537 6 Raster 21538</p> <p>mögliches Zubehör: Hochgl. Front-/Passblende</p> <p>91770</p> <p>Anpassbare Blende (25,0 cm), Sockelleiste und Abdeckblatt zur Anpassung um 25,0 cm verlängert. Für die Wandseite wird eine Gegenleiste mitgeliefert.</p>			
<p>NEU</p>  <p>Aufpreis für Beschläge in allen lieferbaren Lackausführung</p> <p>Griff C6 Der Aufpreis muss pro Griff berechnet werden.</p>	<p>94371</p>				<p>Preisgleich auch als Aufsatzblende möglich = Artikelnummer mit A ergänzen. (Sockelleiste entfällt)</p>			

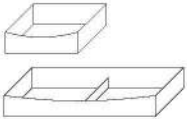
Beschreibung + Maße		Artikel	PG 1	PG 2	Beschreibung + Maße		Artikel	PG 1	PG 2
	CD/DVD-Einteilung und Vollauszug inkl. Antirutschmatte				   Einbau auf dem Sockelboden/ Konstruktionsboden inkl. Vollauszug Ausführung Magma, Einsatz hinter Türen, für 39,1 cm und 48,7 cm tiefe Korpusselemente Nutztiefe immer für 39,1er Tiefe Schubkasteneinteilung nur in Verbindung mit Grund- ausstattung möglich! Querstege der Schubkasten- einteilung nicht versetzbar Weitere Informationen siehe Prospekt „Zubehör und Pflege“.	2er Set Innenschubkasten (1R) für Breite: 45,0 cm für Breite: 52,5 cm für Breite: 60,0 cm für Breite: 75,0 cm für Breite: 90,0 cm	90463 92983 90464 90465 90466		
	für Tiefe: 39,1 cm für Breite: 45,0 cm für ca. 48 CD's / 20 DVD's	93564				3er Set Innenschubkasten (1,5R) für Breite: 45,0 cm für Breite: 52,5 cm für Breite: 60,0 cm für Breite: 75,0 cm für Breite: 90,0 cm	90467 92985 90468 90469 90470		
	NEU für Breite: 52,5 cm für ca. 72 CD's / 40 DVD's	94028				4er Set Innenschubkasten (2R) für Breite: 45,0 cm für Breite: 52,5 cm für Breite: 60,0 cm für Breite: 75,0 cm für Breite: 90,0 cm	90146 92987 90147 90148 90149		
	für Breite: 60,0 cm für ca. 96 CD's / 40 DVD's	93565				mögliches Zubehör: Grundausrüstung Schubkasten-Organisation 1 x Antirutschmatte	94450 94451 94452 94453 94454		
	für Breite: 75,0 cm für ca. 120 CD's / 60 DVD's	93566				für Breite: 45,0 cm NEU für Breite: 52,5 cm NEU für Breite: 60,0 cm NEU für Breite: 75,0 cm NEU für Breite: 90,0 cm NEU			
	für Breite: 90,0 cm für ca. 144 CD's / 80 DVD's	93567				Zusatzausstattung Schubkasteneinteilung Ausführung Magma Breite: 17,4 cm (3 Fächer) NEU Breite: 24,8 cm (3 Fächer) NEU	94455 94456		
	für Breite: 105,0 cm 52,5 cm (links und/oder rechts) à	93925							
	für ca. 72 CD's / 40 DVD's								
	für Breite: 120,0 cm 60,0 cm (links und/oder rechts) à	93926							
	für ca. 96 CD's / 40 DVD's								
für Breite: 135,0 cm 67,5 cm (links und/oder rechts) à	93927								
für ca. 120 CD's / 60 DVD's									
	für Tiefe: 48,7 cm für Breite: 45,0 cm für ca. 60 CD's / 24 DVD's	91142							
	NEU für Breite: 52,5 cm für ca. 90 CD's / 48 DVD's	94029							
	für Breite: 60,0 cm für ca. 120 CD's / 48 DVD's	8128							
	für Breite: 75,0 cm für ca. 150 CD's / 72 DVD's	8398							
	für Breite: 90,0 cm für ca. 180 CD's / 96 DVD's	90221							
	für Breite: 105,0 cm 52,5 cm (links und/oder rechts) à	93928							
	für ca. 90 CD's / 48 DVD's								
	für Breite: 120,0 cm 60,0 cm (links und/oder rechts) à	93929							
	für ca. 120 CD's / 48 DVD's								
	für Breite: 135,0 cm 67,5 cm (links und/oder rechts) à	93930							
für ca. 150 CD's / 72 DVD's									
	für Tiefe: 55,1 cm für Breite: 45,0 cm für ca. 72 CD's / 30 DVD's	4595			Innenschubkasten hinter Auszug 1R Innenschubkästen inkl. Vollauszug für den Hauptschubkasten, Ausführung Magma	für Tiefe: 39,1 cm für Breite: 45,0 cm für Breite: 52,5 cm für Breite: 60,0 cm für Breite: 75,0 cm für Breite: 90,0 cm für Breite: 105,0 cm für Breite: 120,0 cm für Breite: 135,0 cm	92370 93237 92371 92372 92373 92374 92375 92376		
	für Breite: 60,0 cm für ca. 144 CD's / 60 DVD's	1555			NEU für Breite: 52,5 cm für Breite: 60,0 cm für Breite: 75,0 cm für Breite: 90,0 cm für Breite: 105,0 cm für Breite: 120,0 cm für Breite: 135,0 cm				
	für Breite: 75,0 cm für ca. 180 CD's / 90 DVD's	2101			für Tiefe: 48,7 cm für Breite: 45,0 cm für Breite: 52,5 cm für Breite: 60,0 cm für Breite: 75,0 cm für Breite: 90,0 cm für Breite: 105,0 cm für Breite: 120,0 cm für Breite: 135,0 cm	90479 93238 90480 90481 90482 92300 90483 92301			
	für ca. 180 CD's / 90 DVD's								
	für Breite: 90,0 cm für ca. 216 CD's / 120 DVD's	1556							
	für Breite: 105,0 cm 52,5 cm (links und/oder rechts) à	93931							
	für ca. 108 CD's / 60 DVD's								
	für Breite: 120,0 cm 60,0 cm (links und/oder rechts) à	93932							
	für ca. 144 CD's / 60 DVD's								
	für Breite: 135,0 cm 67,5 cm (links und/oder rechts) à	93933							
für ca. 180 CD's / 90 DVD's									

Bei 0,5 Raster
 Schubkästen
 nicht möglich!

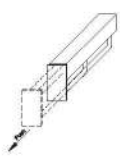

In Verbindung mit
 Innenschubkästen oder
 Gerätenischen stehen
 CD's/DVD's schräg

Beschreibung + Maße		Artikel	PG 1	PG 2	Beschreibung + Maße		Artikel	PG 1	PG 2
 <p>Innenschubkasten für Unterteilelemente 1R/H39,7 cm Ausführung: Magma</p> <p>für Tiefe: 48,7 cm für Breite: 45,0 cm für Breite: 60,0 cm für Breite: 75,0 cm für Breite: 90,0 cm für Breite: 105,0 cm für Breite: 120,0 cm für Breite: 135,0 cm</p> <p>für Tiefe: 55,1 cm für Breite: 45,0 cm für Breite: 60,0 cm für Breite: 75,0 cm für Breite: 90,0 cm für Breite: 105,0 cm für Breite: 120,0 cm für Breite: 135,0 cm</p> <p>(Innenschubkästen können nicht nachträglich eingebaut werden!)</p> <p>Hauptschubkasten wird mit Vollauszug ausgestattet</p>					 <p>Repeater zur Übertragung des Infrarot-signals der Fernbedienung in ein Klappenelement.</p> <p>1 Empfänger / 1 Sender (bei Geräteunterbringung in einer Klappe)</p> <p>1 Empfänger / 2 Sender (bei Geräteunterbringung in zwei Klappen)</p> <p>Einbau des Repeaters standardmäßig im Sockel. Bei Hängenelementen und Elementen mit Füßen/ Sockelgleitern ist der Einbau im Sockel nicht möglich. Bitte beiliegenden Aufsteller verwenden.</p>				
 <p>Aufpreis Vollauszug pro Schubkasten / Auszug</p> <p>für Elemente Tiefe: 35,0 cm für Elemente Tiefe: 39,1 cm für Elem./Untert. Tiefe: 48,7 cm für Unterteile Tiefe: 55,1 cm</p> <p>Alle durchgehenden Schubkästen/Auszüge Breite 105,0 cm bis 135,0 cm werden standardmäßig mit Vollauszug ausgestattet</p>					 <p>Kabelmanagement</p> <p>NEU Kabeldurchlass mit Bürstenprofil für Abdeckblätter B: 26,0 cm H: 1,7 cm T: 2,2 cm Kunststoff schwarz Einbauposition: – an der Hinterkante vom Abdeckblatt – standardmäßig mittig zum TV-Feld, auf Wunsch seitlichen Abstand links oder rechts angeben</p>  <p>Kabeldurchlass für Konstruktionsböden (bitte Einbauposition angeben) Ø60,0 mm Kunststoff silberfarbig</p> <p>seitlicher Kabeldurchlass für die Korpusverbindung von Elementen bis 2,5 Raster Ø60,0 mm Kunststoff silberfarbig Einbauposition: – 10,5 cm von der Oberkante Unterteil/Korpus-/Hängeelement – 6,2 cm von der Hinterkante Unterteil/Korpuselement – 15,0 cm von der Hinterkante Hängeelement</p> <p>seitlicher Kabeldurchlass nicht möglich bei: - Unterteilen/ Elementen 1R in Kombination mit Einlegeboden / CD/DVD-Auszug - Korpuselementen, wenn neben dem Gerätefach ein Schubkasten geplant ist und die Elementtiefe kleiner 39,1 cm ist - Hängenelementen, wenn neben dem Gerätefach ein Schubkasten geplant ist</p>				
 <p>Subwoofer Zubehör für Korpus inkl. seitlichen Korpusausschnitt (mittig) und akustikwirksamer Innenausstattung, Metallgitter in Magma</p> <p>Ausschnitt in jedem Element mit mindestens einer 1,25 Raster hohen Tür (ab Sockel) möglich. Hierbei entfällt der untere Einlegeboden.</p> <p>FSS - Weitere Informationen siehe Prospekt „Zubehör und Pflege“.</p> <p>Metallgitter B: 17,0 cm H: 27,2 cm</p>					 <p>Kleiderstange (ausziehbar) – nicht nachträglich einbaubar – Einbauposition bitte angeben. – Planung unter Deckelboden nicht möglich. – Nur bei 39,1 cm und 48,7 cm tiefen Korpuselementen ab B60,0 cm möglich.</p> <p>Kleiderstange (ausziehbar) – zum nachträglichen Einbau – Mindesteinbautiefe: 34,0 cm – Befestigungsschrauben für Bodenstärke 22 - 26 mm – Korpusinnenmaß: mind. 56,0 cm – Bohrschablone liegt bei</p>				

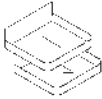
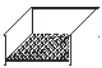

Beschreibung + Maße		Artikel	PG 1	PG 2	Beschreibung + Maße		Artikel	PG 1	PG 2
Spiegelrückwand					Abweichende Rückwandfarbe				
1,5-Raster Höhe					1,5-Raster Höhe				
für Breite: 37,5 cm		8993			für Breite: 37,5 cm		92217		
für Breite: 45,0 cm		8913			für Breite: 45,0 cm		92225		
NEU für Breite: 52,5 cm		94032			NEU für Breite: 52,5 cm		94043		
für Breite: 60,0 cm		8989			für Breite: 60,0 cm		92226		
2-Raster Höhe					2-Raster Höhe				
für Breite: 37,5 cm		90131			für Breite: 37,5 cm		92218		
für Breite: 45,0 cm		2893			für Breite: 45,0 cm		91062		
NEU für Breite: 52,5 cm		94033			NEU für Breite: 52,5 cm		94044		
für Breite: 60,0 cm		2894			für Breite: 60,0 cm		91063		
für Breite: 75,0 cm		90522			für Breite: 75,0 cm		91064		
für Breite: 90,0 cm		2895			für Breite: 90,0 cm		91065		
2,5-Raster Höhe					2,5-Raster Höhe				
für Breite: 37,5 cm		90319			für Breite: 37,5 cm		92219		
für Breite: 45,0 cm		90320			für Breite: 45,0 cm		92220		
NEU für Breite: 52,5 cm		94034			NEU für Breite: 52,5 cm		94045		
für Breite: 60,0 cm		90321			für Breite: 60,0 cm		92221		
für Breite: 75,0 cm		90322			für Breite: 75,0 cm		92222		
für Breite: 90,0 cm		90323			für Breite: 90,0 cm		92223		
3-Raster Höhe					3-Raster Höhe				
für Breite: 37,5 cm		8135			für Breite: 37,5 cm		92224		
für Breite: 45,0 cm		2896			für Breite: 45,0 cm		91066		
NEU für Breite: 52,5 cm		94035			NEU für Breite: 52,5 cm		94046		
für Breite: 60,0 cm		2897			für Breite: 60,0 cm		91067		
für Breite: 75,0 cm		8047			für Breite: 75,0 cm		91068		
für Breite: 90,0 cm		2898			für Breite: 90,0 cm		91069		
3,5-Raster Höhe					3,5-Raster Höhe				
für Breite: 37,5 cm		91615			für Breite: 37,5 cm		92229		
für Breite: 45,0 cm		91616			für Breite: 45,0 cm		92230		
NEU für Breite: 52,5 cm		94036			NEU für Breite: 52,5 cm		94047		
für Breite: 60,0 cm		91617			für Breite: 60,0 cm		92231		
für Breite: 75,0 cm		91618			für Breite: 75,0 cm		92232		
für Breite: 90,0 cm		91619			für Breite: 90,0 cm		92233		
4-Raster Höhe					4-Raster Höhe				
für Breite: 37,5 cm		8136			für Breite: 37,5 cm		92234		
für Breite: 45,0 cm		2899			für Breite: 45,0 cm		91070		
NEU für Breite: 52,5 cm		94037			NEU für Breite: 52,5 cm		94048		
für Breite: 60,0 cm		2900			für Breite: 60,0 cm		91071		
für Breite: 75,0 cm		2901			für Breite: 75,0 cm		91072		
für Breite: 90,0 cm		2902			für Breite: 90,0 cm		91073		
4,5-Raster Höhe					4,5-Raster Höhe				
für Breite: 37,5 cm		92210			für Breite: 37,5 cm		92235		
für Breite: 45,0 cm		90253			für Breite: 45,0 cm		92236		
NEU für Breite: 52,5 cm		94038			NEU für Breite: 52,5 cm		94049		
für Breite: 60,0 cm		90254			für Breite: 60,0 cm		92237		
für Breite: 75,0 cm		91327			für Breite: 75,0 cm		92238		
5-Raster Höhe					5-Raster Höhe				
für Breite: 37,5 cm		92211			für Breite: 37,5 cm		92240		
für Breite: 45,0 cm		8053			für Breite: 45,0 cm		92241		
NEU für Breite: 52,5 cm		94039			NEU für Breite: 52,5 cm		94050		
für Breite: 60,0 cm		8054			für Breite: 60,0 cm		92242		
für Breite: 75,0 cm		8055			für Breite: 75,0 cm		92243		
für Breite: 90,0 cm		8064			für Breite: 90,0 cm		92244		
6-Raster Höhe					6-Raster Höhe				
für Breite: 37,5 cm		93458			für Breite: 37,5 cm		94063		
für Breite: 45,0 cm		2903			für Breite: 45,0 cm		92302		
NEU für Breite: 52,5 cm		94040			NEU für Breite: 52,5 cm		94051		
für Breite: 60,0 cm		2175			für Breite: 60,0 cm		92303		
für Breite: 75,0 cm		8161			für Breite: 75,0 cm		92304		

Vitrinenrückwände in abweichender Ausführung (PG1 oder PG2) **lackiert** oder senkrecht **foliert** (Nachbildung) ohne Aufpreis





Vitrinenrückwände senkrecht **furniert** gegen Aufpreis

				Schubkasteneinteilung					
Beschreibung + Maße		Artikel	PG 1	PG 2	Beschreibung + Maße		Artikel	PG 1	PG 2
 <p>Bei Hängeelementen nicht möglich</p> <p>Komfort Tablarauszug kann nicht nachträglich eingebaut werden!</p> <p>Belastbarkeit 25,0 kg</p>	<p>Komfort Tablarauszug für 1-türige Korpuselemente inkl. Antirutschmatte</p> <p>1,5-Raster Höhe für Tiefe: 39,1 cm für Breite: 45,0 cm 93446 für Breite: 60,0 cm 93447 für Breite: 75,0 cm 93448</p> <p>für Tiefe: 48,7 cm für Breite: 45,0 cm 93461 für Breite: 60,0 cm 93462 für Breite: 75,0 cm 93463</p> <p>2-Raster Höhe für Tiefe: 39,1 cm für Breite: 45,0 cm 93449 für Breite: 60,0 cm 93450 für Breite: 75,0 cm 93451</p> <p>für Tiefe: 48,7 cm für Breite: 45,0 cm 93464 für Breite: 60,0 cm 93465 für Breite: 75,0 cm 93466</p>				 <p>Grundausrüstung Schubkasten-Organisation bestehend aus: 1 x Vollauszug 1 x Antirutschmatte</p> <p>für Tiefe: 35,0 cm für Breite: 45,0 cm 91412 NEU für Breite: 52,5 cm 93290 für Breite: 60,0 cm 91413 für Breite: 75,0 cm 91414 für Breite: 90,0 cm 91415 für Breite: 105,0 cm 52,5 cm (links und/oder rechts) à 94095 für Breite: 120,0 cm 60,0 cm (links und/oder rechts) à 94096 für Breite: 135,0 cm 67,5 cm (links und/oder rechts) à 94097</p> <p>für Tiefe: 39,1 cm für Breite: 45,0 cm 91416 NEU für Breite: 52,5 cm 92990 für Breite: 60,0 cm 91417 für Breite: 75,0 cm 91418 für Breite: 90,0 cm 91419 für Breite: 105,0 cm 52,5 cm (links und/oder rechts) à 93911 für Breite: 120,0 cm 60,0 cm (links und/oder rechts) à 93912 für Breite: 135,0 cm 67,5 cm (links und/oder rechts) à 93913</p> <p>für Tiefe: 48,7 cm für Breite: 45,0 cm 91420 NEU für Breite: 52,5 cm 92992 für Breite: 60,0 cm 91421 für Breite: 75,0 cm 91422 für Breite: 90,0 cm 91423 für Breite: 105,0 cm 52,5 cm (links und/oder rechts) à 93914 für Breite: 120,0 cm 60,0 cm (links und/oder rechts) à 93915 für Breite: 135,0 cm 67,5 cm (links und/oder rechts) à 93916</p>				
	 <p>Bei Hängeelementen nicht möglich</p> <p>Komfort Tablarauszug kann nicht nachträglich eingebaut werden!</p> <p>Belastbarkeit 25,0 kg</p>	<p>Komfort Tablarauszug für 2-türige Korpuselemente inkl. Antirutschmatte</p> <p>1,5-Raster Höhe für Tiefe: 39,1 cm für Breite: 75,0 cm 93452 für Breite: 90,0 cm 93453</p> <p>für Tiefe: 48,7 cm für Breite: 75,0 cm 93467 für Breite: 90,0 cm 93468</p> <p>2-Raster Höhe für Tiefe: 39,1 cm für Breite: 75,0 cm 93454 für Breite: 90,0 cm 93455</p> <p>für Tiefe: 48,7 cm für Breite: 75,0 cm 93469 für Breite: 90,0 cm 93470</p>				 <p>Zusatzausrüstung Schubkasteneinteilung Ausführung Magma</p> <p>für Tiefe: 35,0 cm Breite: 17,4 cm (3 Fächer) 91170 Breite: 24,8 cm (3 Fächer) 91171</p> <p>für Tiefe: 39,1 cm Breite: 17,4 cm (3 Fächer) 91168 Breite: 24,8 cm (3 Fächer) 91169</p> <p>für Tiefe: 48,7 cm Breite: 17,4 cm (4 Fächer) 91184 Breite: 24,8 cm (4 Fächer) 91185</p> <p>Nur in Verbindung mit Grundausrüstung Schubkasten-Organisation möglich!</p> <p>Querstege der Schubkasteneinteilung nicht versetzbar</p> <p>Weitere Informationen siehe Prospekt „Zubehör und Pflege“.</p>			

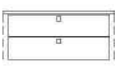

Zubehör Büro

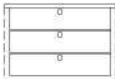
Beschreibung + Maße	Artikel	PG 1	PG 2	Beschreibung + Maße	Artikel	PG 1	PG 2
 <p>Stahleinlegeböden schwarz (bei Elementen 2 bis 6 Raster)</p> <p>bei Nachkauf für Tiefe: 39,1 cm für Breite: 45,0 cm NEU für Breite: 52,5 cm für Breite: 60,0 cm für Breite: 75,0 cm für Breite: 90,0 cm</p> <p>bei Austausch für Tiefe: 39,1 cm für Breite: 45,0 cm NEU für Breite: 52,5 cm für Breite: 60,0 cm für Breite: 75,0 cm für Breite: 90,0 cm</p>	<p>90432 94052 90433 90434 90435</p> <p>90596 94053 90597 90598 90599</p>			 <p>Antirutschmatten für Zwischenbauböden Tiefe: 35,0 cm für Breite: 30,0 cm für Breite: 37,5 cm für Breite: 45,0 cm NEU für Breite: 52,5 cm für Breite: 60,0 cm für Breite: 75,0 cm für Breite: 90,0 cm</p> <p>für Korpuselemente Tiefe: 39,1 cm für Breite: 37,5 cm für Breite: 45,0 cm NEU für Breite: 52,5 cm für Breite: 60,0 cm für Breite: 75,0 cm für Breite: 90,0 cm</p> <p>für Korpuselemente Tiefe: 48,7 cm für Breite: 37,5 cm für Breite: 45,0 cm NEU für Breite: 52,5 cm für Breite: 60,0 cm für Breite: 75,0 cm für Breite: 90,0 cm</p>	<p>92697 92049 91176 94054 91177 91178 91179</p> <p>92050 90436 92995 90437 90438 90439</p> <p>92051 91180 92996 91181 91182 91183</p>		

Zubehör Kleiderschränke

Beschreibung + Maße	Artikel	PG 1	PG 2	Beschreibung + Maße	Artikel	PG 1	PG 2
<p>Innenschubkasten hinter Türen Zargentiefe 45,0 cm inkl. Vollzug, Push to open Beschlag (Chrom glänzend) und oberem Abdeckboden</p> <p>Ausführung Magma, Frontblende bei furnierten Kleiderschränken in Lack Weiß, bei lackierten Kleiderschränken in Korpusausführung, Einsetzbar auf Sockelboden oder frei hängend bis 1 R (zusätzlicher Holzeinlegeboden als unterer Abschluss empfohlen)</p>				 <p>Innenspiegel 115,6 cm x 34,5 cm für Kleiderschränke mit Griff</p>	92934		
 <p>2er Set Innenschubkasten (1R) für Breite: 45,0 cm NEU für Breite: 52,5 cm für Breite: 90,0 cm</p>	<p>92893 92894 92895</p>			 <p>Schuhrost für Kleiderschränke für Breite: 45,0 cm NEU für Breite: 52,5 cm für Breite: 90,0 cm max. Nutztiefe bei Schuhrosten 51,8 cm</p>	<p>93149 92927 93150</p>		
 <p>3er Set Innenschubkasten (1,5R) für Breite: 45,0 cm NEU für Breite: 52,5 cm für Breite: 90,0 cm</p>	<p>92899 92900 92901</p>			 <p>Krawatten-/Gürtelhalter Ausführung: chromfarben 90° schwenkbar Montage an linker Schrankinnenseite oder Frontinnenseite</p>	92933		
 <p>4er Set Innenschubkasten (2R) für Breite: 45,0 cm NEU für Breite: 52,5 cm für Breite: 90,0 cm</p> <p>Bitte Einbauposition angeben!</p> <p>(Innenschubkästen können nicht nachträglich eingebaut werden!)</p>	<p>92905 92906 92907</p>						
				B: 32,0 cm H: 27,0 cm			

Beschreibung + Maße		Artikel	PG 1	PG 2	Beschreibung + Maße		Artikel	PG 1	PG 2
	5 Kanal Funk-Fernbedienung (Sender)	91197				LED-Strahler inkl. Vorschaltgerät, Zuleitung und Fußschalter je Strahler ~2 Watt			
				Bei Zwischenbauböden mit LED-Strahler ist ein Kabelkanal nicht enthalten, bitte ggf. Artikel 90080 zusätzlich bestellen.	1er Set 2er Set 3er Set 4er Set		8942 8943 8944 8945		
	1 Kanal Funk-Empfänger (dimmbar) Empfänger für einen Schaltkreis – max. Leistung/Schaltkreis 30 Watt	91198				Funklichtschalter (Set) bestehend aus: 1 Sender (Tipschalter) und 1 Empfänger komplette Beleuchtung wird zusammen geschaltet	3025		
					zusätzlicher Empfänger wird benötigt, um getrennt stehende Kombinationen zusammen zu schalten	3026			
					zusätzlicher Sender (Tipschalter) wird benötigt, um von verschiedenen Standorten schalten zu können	3027			
	3 Kanal Funk-Empfänger (dimmbar) Empfänger für drei Schaltkreise – max. Leistung/Schaltkreis 30 Watt – optimal geeignet für die Ansteuerung verschiedener Lichtquellen innerhalb einer Wohnwand – bei Einzelmöbelzusammenstellungen Kabelverlegung beachten (die Einspeisung erfolgt zentral, entsprechende Verkabelung von dem zentralen Punkt ausgehend)	91199				LED-Gerätenischenbeleuchtung inkl. Vorschaltgerät, Zuleitung und Fußschalter Tiefe: 48,7 cm NEU für Breite: 52,5 cm, ~ 2 Watt für Breite: 60,0 cm, ~ 3 Watt für Breite: 75,0 cm, ~ 4 Watt für Breite: 90,0 cm, ~ 4 Watt	94055 91190 91191 91192		
					Möglich bei Elementen: – 85581 / 21387 / 21388 / 21389 – 85582 / 21390 / 21391 / 21392 – 21353 / 21354 / 21355				
	LED-Hängeelementbeleuchtung inkl. Vorschaltgerät, Zuleitung und Fußschalter					Indirekte LED-Korpusbeleuchtung (2er Set) montiert in den Korpusseiten inkl. Vorschaltgerät, Zuleitung und Fußschalter			
	für Breite: 37,5 cm ~2 Watt für Breite: 45,0 cm ~2 Watt NEU für Breite: 52,5 cm ~2 Watt für Breite: 60,0 cm ~3 Watt für Breite: 75,0 cm ~4 Watt für Breite: 90,0 cm ~4 Watt für Breite: 105,0 cm ~5 Watt für Breite: 120,0 cm ~6 Watt für Breite: 135,0 cm ~8 Watt für Breite: 150,0 cm ~7 Watt für Breite: 165,0 cm ~8 Watt für Breite: 180,0 cm ~9 Watt für Breite: 195,0 cm ~9 Watt für Breite: 210,0 cm ~10 Watt für Breite: 225,0 cm ~11 Watt für Breite: 240,0 cm ~11 Watt für Breite: 255,0 cm ~12 Watt für Breite: 270,0 cm ~13 Watt	91995H 90827H 93018H 8929H 8930H 8931H 8932H 8933H 8934H 8935H 8936H 8937H 8938H 8939H 8940H 8941H 91200H 91201H			Die Beleuchtung ist entsprechend der Glaseinsatzhöhe zu wählen. Nicht möglich bei Vitrinen mit Winkel-Glastür! In Kombination mit Holzbodenbeleuchtung, Glaskantenbeleuchtung oder Glasbodenbeleuchtung nicht möglich.	1,5 Raster ~8 Watt 2 Raster ~11 Watt 2,5 Raster ~13 Watt 3 Raster ~16 Watt 3,5 Raster ~20 Watt 4 Raster ~21 Watt 4,5 Raster ~23 Watt 5 Raster ~24 Watt 6 Raster ~27 Watt	92465 92466 92467 92468 92469 92470 92471 92472 92474		

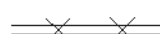
Beleuchtung									
	Beschreibung + Maße	Artikel	PG 1	PG 2	Beschreibung + Maße	Artikel	PG 1	PG 2	
	LED-Glaskantenbeleuchtung (Line) inkl. Vorschaltgerät, Zuleitung und Fußschalter					LED-Glasbodenbeleuchtung (Indirekt) inkl. Vorschaltgerät, Zuleitung und Fußschalter			
	1er Set für Breite: 37,5 cm ~3 Watt	8947				1er Set für Breite: 37,5 cm ~3 Watt	93985		
	1er Set für Breite: 45,0 cm ~3 Watt	8952				1er Set für Breite: 45,0 cm ~3 Watt	93986		
	NEU 1er Set für Breite: 52,5 cm ~4 Watt	93013				NEU 1er Set für Breite: 52,5 cm ~4 Watt	93987		
	1er Set für Breite: 60,0 cm ~4 Watt	8957				1er Set für Breite: 60,0 cm ~4 Watt	93988		
	1er Set für Breite: 75,0 cm ~5 Watt	8962				1er Set für Breite: 75,0 cm ~5 Watt	93989		
	1er Set für Breite: 90,0 cm ~6 Watt	8967				1er Set für Breite: 90,0 cm ~6 Watt	93990		
	2er Set für Breite: 37,5 cm ~5 Watt	8948				2er Set für Breite: 37,5 cm ~5 Watt	93991		
	2er Set für Breite: 45,0 cm ~5 Watt	8953				2er Set für Breite: 45,0 cm ~5 Watt	93992		
	NEU 2er Set für Breite: 52,5 cm ~7 Watt	93014				NEU 2er Set für Breite: 52,5 cm ~7 Watt	93993		
	2er Set für Breite: 60,0 cm ~8 Watt	8958				2er Set für Breite: 60,0 cm ~8 Watt	93994		
	2er Set für Breite: 75,0 cm ~10 Watt	8963				2er Set für Breite: 75,0 cm ~10 Watt	93995		
	2er Set für Breite: 90,0 cm ~12 Watt	8968				2er Set für Breite: 90,0 cm ~12 Watt	93996		
	3er Set für Breite: 37,5 cm ~7 Watt	8949				3er Set für Breite: 37,5 cm ~7 Watt	93997		
	3er Set für Breite: 45,0 cm ~8 Watt	8954				3er Set für Breite: 45,0 cm ~8 Watt	93998		
	NEU 3er Set für Breite: 52,5 cm ~10 Watt	93015				NEU 3er Set für Breite: 52,5 cm ~10 Watt	93999		
	3er Set für Breite: 60,0 cm ~11 Watt	8959				3er Set für Breite: 60,0 cm ~11 Watt	94000		
	3er Set für Breite: 75,0 cm ~15 Watt	8964				3er Set für Breite: 75,0 cm ~15 Watt	94001		
	3er Set für Breite: 90,0 cm ~18 Watt	8969				3er Set für Breite: 90,0 cm ~18 Watt	94002		
	4er Set für Breite: 37,5 cm ~9 Watt	8950				4er Set für Breite: 37,5 cm ~9 Watt	94003		
	4er Set für Breite: 45,0 cm ~10 Watt	8955				4er Set für Breite: 45,0 cm ~10 Watt	94004		
	NEU 4er Set für Breite: 52,5 cm ~13 Watt	93016				NEU 4er Set für Breite: 52,5 cm ~13 Watt	94005		
	4er Set für Breite: 60,0 cm ~15 Watt	8960				4er Set für Breite: 60,0 cm ~15 Watt	94006		
	4er Set für Breite: 75,0 cm ~20 Watt	8965				4er Set für Breite: 75,0 cm ~20 Watt	94007		
	4er Set für Breite: 90,0 cm ~24 Watt	8970				4er Set für Breite: 90,0 cm ~24 Watt	94008		
	5er Set für Breite: 37,5 cm ~11 Watt	8951				5er Set für Breite: 37,5 cm ~11 Watt	94009		
5er Set für Breite: 45,0 cm ~12 Watt	8956			5er Set für Breite: 45,0 cm ~12 Watt	94010				
NEU 5er Set für Breite: 52,5 cm ~16 Watt	93017			NEU 5er Set für Breite: 52,5 cm ~16 Watt	94011				
5er Set für Breite: 60,0 cm ~18 Watt	8961			5er Set für Breite: 60,0 cm ~18 Watt	94012				
5er Set für Breite: 75,0 cm ~24 Watt	8966			5er Set für Breite: 75,0 cm ~24 Watt	94013				
	LED-Glaskantenbeleuchtung (Point) inkl. Vorschaltgerät, Zuleitung und Fußschalter					LED-Holzbodenbeleuchtung inkl. Vorschaltgerät, Zuleitung und Fußschalter			
	1er Set für Breite: 37,5 cm ~3 Watt	8139				für Vitrinen (Holzboden nicht verstellbar, keine Spiegelrückwand möglich!) für Breite: 37,5 cm ~3 Watt	6726		
	1er Set für Breite: 45,0 cm ~3 Watt	2871				für Breite: 45,0 cm ~3 Watt	2122		
	1er Set für Breite: 60,0 cm ~3 Watt	2872				NEU für Breite: 52,5 cm ~4 Watt	93401		
	1er Set für Breite: 75,0 cm ~3 Watt	91004				für Breite: 60,0 cm ~4 Watt	8129		
	1er Set für Breite: 90,0 cm ~3 Watt	2873				für Breite: 75,0 cm ~5 Watt	2123		
	2er Set für Breite: 37,5 cm ~6 Watt	8141				für Breite: 90,0 cm ~6 Watt	8131		
	2er Set für Breite: 45,0 cm ~6 Watt	2874				für offene Korpusregale (Holzboden nicht verstellbar, keine Spiegelrückwand möglich!) für Breite: 45,0 cm ~3 Watt	8058		
	2er Set für Breite: 60,0 cm ~6 Watt	2875				NEU für Breite: 52,5 cm ~4 Watt	93402		
	2er Set für Breite: 75,0 cm ~6 Watt	8030				für Breite: 60,0 cm ~4 Watt	8059		
	2er Set für Breite: 90,0 cm ~6 Watt	2876				für Breite: 75,0 cm ~5 Watt	8060		
	3er Set für Breite: 37,5 cm ~9 Watt	8142							
	3er Set für Breite: 45,0 cm ~9 Watt	2877							
	3er Set für Breite: 60,0 cm ~9 Watt	2878							
	3er Set für Breite: 75,0 cm ~9 Watt	2879							
	3er Set für Breite: 90,0 cm ~9 Watt	2880							
	4er Set für Breite: 37,5 cm ~11 Watt	8143							
	4er Set für Breite: 45,0 cm ~11 Watt	8036							
	4er Set für Breite: 60,0 cm ~11 Watt	8037							
	4er Set für Breite: 75,0 cm ~11 Watt	8038							
4er Set für Breite: 90,0 cm ~11 Watt	8063								
5er Set für Breite: 37,5 cm ~14 Watt	8144								
5er Set für Breite: 45,0 cm ~14 Watt	2881								
5er Set für Breite: 60,0 cm ~14 Watt	2133								
5er Set für Breite: 75,0 cm ~14 Watt	8076								

Beleuchtung



NEU

LED-Beleuchtung für Wange-Zwischenbauböden

inkl. Vorschaltgerät, Zuleitung, Fußschalter und flexibler Stromschienen

Bitte pro auszustattender Regalzeile je ein Set verwenden!

In Verbindung mit Rückwand für Regal-/Zwischenbau nicht möglich

Die zu beleuchtenden Böden bitte in der Bestellskizze markieren.

Beschreibung + Maße	Artikel	PG 1	PG 2
1er Set für Breite: 27,1 cm ~2 Watt	94624		
1er Set für Breite: 30,0 cm ~2 Watt	94625		
1er Set für Breite: 37,5 cm ~3 Watt	94626		
1er Set für Breite: 45,0 cm ~3 Watt	94627		
1er Set für Breite: 52,5 cm ~4 Watt	94628		
1er Set für Breite: 60,0 cm ~4 Watt	94629		
1er Set für Breite: 75,0 cm ~6 Watt	94630		
1er Set für Breite: 90,0 cm ~6 Watt	94631		
1er Set für Breite: 105,0 cm ~8 Watt	94632		
1er Set für Breite: 120,0 cm ~9 Watt	94633		
2er Set für Breite: 27,1 cm ~3 Watt	94636		
2er Set für Breite: 30,0 cm ~4 Watt	94637		
2er Set für Breite: 37,5 cm ~5 Watt	94638		
2er Set für Breite: 45,0 cm ~6 Watt	94639		
2er Set für Breite: 52,5 cm ~7 Watt	94640		
2er Set für Breite: 60,0 cm ~8 Watt	94641		
2er Set für Breite: 75,0 cm ~11 Watt	94642		
3er Set für Breite: 27,1 cm ~5 Watt	94643		
3er Set für Breite: 30,0 cm ~6 Watt	94644		
3er Set für Breite: 37,5 cm ~7 Watt	94645		
3er Set für Breite: 45,0 cm ~9 Watt	94646		
3er Set für Breite: 52,5 cm ~11 Watt	94647		
3er Set für Breite: 60,0 cm ~12 Watt	94648		
3er Set für Breite: 75,0 cm ~16 Watt	94649		
4er Set für Breite: 27,1 cm ~6 Watt	94650		
4er Set für Breite: 30,0 cm ~7 Watt	94651		
4er Set für Breite: 37,5 cm ~9 Watt	94652		
4er Set für Breite: 45,0 cm ~12 Watt	94653		
4er Set für Breite: 52,5 cm ~14 Watt	94654		
4er Set für Breite: 60,0 cm ~16 Watt	94655		
4er Set für Breite: 75,0 cm ~21 Watt	94656		
5er Set für Breite: 27,1 cm ~8 Watt	94657		
5er Set für Breite: 30,0 cm ~9 Watt	94658		
5er Set für Breite: 37,5 cm ~11 Watt	94659		
5er Set für Breite: 45,0 cm ~15 Watt	94660		
5er Set für Breite: 52,5 cm ~17 Watt	94661		
5er Set für Breite: 60,0 cm ~19 Watt	94662		
5er Set für Breite: 75,0 cm ~26 Watt	94663		
6er Set für Breite: 27,1 cm ~9 Watt	94664		
6er Set für Breite: 30,0 cm ~11 Watt	94665		
6er Set für Breite: 37,5 cm ~14 Watt	94666		
6er Set für Breite: 45,0 cm ~18 Watt	94667		
6er Set für Breite: 52,5 cm ~21 Watt	94668		
6er Set für Breite: 60,0 cm ~23 Watt	94669		
6er Set für Breite: 75,0 cm ~31 Watt	94670		
7er Set für Breite: 27,1 cm ~11 Watt	94671		
7er Set für Breite: 30,0 cm ~12 Watt	94672		
7er Set für Breite: 37,5 cm ~16 Watt	94673		
7er Set für Breite: 45,0 cm ~21 Watt	94674		
7er Set für Breite: 52,5 cm ~24 Watt	94675		
7er Set für Breite: 60,0 cm ~27 Watt	94676		
7er Set für Breite: 75,0 cm ~36 Watt	94677		

Aufpreis Abschattung oberer Beleuchtungsboden **94678**

- das obere Fach wird auch von oben beleuchtet
- der Raum oberhalb des Bodens wird nicht beleuchtet

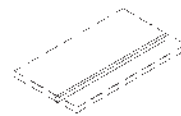

Einbau LED-Beleuchtung für Zwischenbauböden inkl. Vorschaltgerät, Zuleitung, Fußschalter und Kabelkanal in Wange

Die zu beleuchtenden Böden bitte in der Bestellskizze markieren.

Beleuchtung wird beim Schreibplatz und frei geplanten Böden „mittig“ positioniert.

NEU

Breite: 27,1 cm ~1 Watt	90528
Breite: 30,0 cm ~2 Watt	90530
Breite: 37,5 cm ~2 Watt	90531
Breite: 45,0 cm ~2 Watt	90193
Breite: 52,5 cm ~3 Watt	90533
Breite: 60,0 cm ~3 Watt	90194
Breite: 75,0 cm ~4 Watt	90195
Breite: 90,0 cm ~5 Watt	90196
Breite: 105,0 cm ~5 Watt	90534
Breite: 120,0 cm ~6 Watt	90197
Breite: 135,0 cm ~7 Watt	93863
Breite: 150,0 cm ~7 Watt	93864

Touchdimmer

nur für Beleuchtung (LED) innerhalb einer Regalzeile anwendbar

90198

Tabelle A Front in Hochglanz

Raster Höhe bis	Gesamtbreite bis 120,0 cm		Gesamtbreite bis 135,0 cm		Gesamtbreite bis 150,0 cm		Gesamtbreite bis 165,0 cm		Gesamtbreite bis 180,0 cm		Gesamtbreite bis 195,0 cm	
	Artikel	Aufpreis	Artikel	Aufpreis	Artikel	Aufpreis	Artikel	Aufpreis	Artikel	Aufpreis	Artikel	Aufpreis
	1R	91623		91630		91637		91644		91651		91658
2R	91624		91631		91638		91645		91652		91659	
3R	91625		91632		91639		91646		91653		91660	
4R	91626		91633		91640		91647		91654		91661	
5R	91627		91634		91641		91648		91655		91662	
6R	91628		91635		91642		91649		91656		91663	

Raster Höhe bis	Gesamtbreite bis 210,0 cm		Gesamtbreite bis 225,0 cm		Gesamtbreite bis 240,0 cm		Gesamtbreite bis 255,0 cm		Gesamtbreite bis 270,0 cm	
	Artikel	Aufpreis	Artikel	Aufpreis	Artikel	Aufpreis	Artikel	Aufpreis	Artikel	Aufpreis
	1R	91665		91672		91679		91847		91854
2R	91666		91673		91680		91848		91855	
3R	91667		91674		91681		91849		91856	
4R	91668		91675		91682		91850		91857	
5R	91669		91676		91683		91851		91858	
6R	91670		91677		91684		91852		91859	

Tabelle B Korpus und Front in Hochglanz

Raster Höhe bis	Gesamtbreite bis 120,0 cm		Gesamtbreite bis 135,0 cm		Gesamtbreite bis 150,0 cm		Gesamtbreite bis 165,0 cm		Gesamtbreite bis 180,0 cm		Gesamtbreite bis 195,0 cm	
	Artikel	Aufpreis	Artikel	Aufpreis	Artikel	Aufpreis	Artikel	Aufpreis	Artikel	Aufpreis	Artikel	Aufpreis
	1R	91686		91693		91700		91707		91714		91721
2R	91687		91694		91701		91708		91715		91722	
3R	91688		91695		91702		91709		91716		91723	
4R	91689		91696		91703		91710		91717		91724	
5R	91690		91697		91704		91711		91718		91725	
6R	91691		91698		91705		91712		91719		91726	

Raster Höhe bis	Gesamtbreite bis 210,0 cm		Gesamtbreite bis 225,0 cm		Gesamtbreite bis 240,0 cm		Gesamtbreite bis 255,0 cm		Gesamtbreite bis 270,0 cm	
	Artikel	Aufpreis	Artikel	Aufpreis	Artikel	Aufpreis	Artikel	Aufpreis	Artikel	Aufpreis
	1R	91728		91735		91742		91861		91868
2R	91729		91736		91743		91862		91869	
3R	91730		91737		91744		91863		91870	
4R	91731		91738		91745		91864		91871	
5R	91732		91739		91746		91865		91872	
6R	91733		91740		91747		91866		91873	

Tabelle H Abdeckblätter

- der Aufpreis ist pro durchgehendem Abdeckblatt zu berechnen
- bei Hängenelementen ist der Aufpreis 2x zu berechnen (oberes und unteres Abdeckblatt)

Rasterbreite bis	Tiefe bis 39,1 cm		Tiefe bis 48,7 cm		Tiefe bis 61,5 cm	
	Artikel	Aufpreis	Artikel	Aufpreis	Artikel	Aufpreis
45,0 cm	92057		92058		92059	
52,5 cm NEU	93267		93268		-	
60,0 cm	92060		92061		92062	
75,0 cm	92063		92064		92065	
90,0 cm	92066		92067		92068	
105,0 cm	92069		92070		92071	
120,0 cm / Eckelemente	92072		92073		92074	
135,0 cm	92075		92076		92077	
150,0 cm	92078		92079		92080	
165,0 cm	92081		92082		92083	
180,0 cm	92084		92085		92086	
195,0 cm	92087		92088		92089	
210,0 cm	92090		92091		92092	
225,0 cm	92093		92094		92095	
240,0 cm	92096		92097		92098	
255,0 cm	92099		92100		92101	
270,0 cm	92102		92103		92104	

Cremona

gültig ab 01.01.2024

Hochglanz-Aufpreis Tabelle

Korpuselement

Aufpreis muss pro Element oder je Bauteil berechnet werden!

Tabelle C Front in Hochglanz

Raster Höhe bis	Rasterbreite bis 45,0 cm		NEU Rasterbreite bis 52,5 cm		Rasterbreite bis 60,0 cm		Rasterbreite bis 75,0 cm		Rasterbreite bis 90,0 cm		Rasterbreite bis 105,0 cm	
	Artikel	Aufpreis	Artikel	Aufpreis	Artikel	Aufpreis	Artikel	Aufpreis	Artikel	Aufpreis	Artikel	Aufpreis
	0,5R	92386		93134		92387		92388		92389		92390
1R	91210		93135		91217		91224		91231		91238	
2R	91211		93136		91218		91225		91232		91239	
3R	91212		93137		91219		91226		91233		91240	
4R	91213		93138		91220		91227		91234		91773	
5R	91214		93139		91221		91228		91235		91774	
6R	91215		93140		91222		91229		91236		91775	

Raster Höhe bis	Rasterbreite bis 120,0 cm / Eckelemente		Rasterbreite bis 135,0 cm		Rasterbreite bis 150,0 cm		Rasterbreite bis 180,0 cm		Rasterbreite bis 195,0 cm	
	Artikel	Aufpreis	Artikel	Aufpreis	Artikel	Aufpreis	Artikel	Aufpreis	Artikel	Aufpreis
	0,5R	92391		92392		92393		92394		92395
1R	91241		91248		91781		91788		91795	
2R	91242		91249		91782		91789		91796	
3R	91243		91250		91783		91790		91797	
4R	91244		91777		91784		91791		91798	
5R	91245		91778		91785		91792		91799	
6R	91246		91779		91786		91793		91800	

Tabelle D Korpus und Front in Hochglanz

Raster Höhe bis	Rasterbreite bis 45,0 cm		NEU Rasterbreite bis 52,5 cm		Rasterbreite bis 60,0 cm		Rasterbreite bis 75,0 cm		Rasterbreite bis 90,0 cm		Rasterbreite bis 105,0 cm	
	Artikel	Aufpreis	Artikel	Aufpreis	Artikel	Aufpreis	Artikel	Aufpreis	Artikel	Aufpreis	Artikel	Aufpreis
	1R	91251		93142		91258		91265		91272		91279
2R	91252		93143		91259		91266		91273		91280	
3R	91253		93144		91260		91267		91274		91281	
4R	91254		93145		91261		91268		91275		91802	
5R	91255		93146		91262		91269		91276		91803	
6R	91256		93147		91263		91270		91277		91804	

Raster Höhe bis	Rasterbreite bis 120,0 cm / Eckelemente		Rasterbreite bis 135,0 cm		Rasterbreite bis 150,0 cm		Rasterbreite bis 180,0 cm	
	Artikel	Aufpreis	Artikel	Aufpreis	Artikel	Aufpreis	Artikel	Aufpreis
	1R	91282		91289		91810		91817
2R	91283		91290		91811		91818	
3R	91284		91291		91812		91819	
4R	91285		91806		91813		91820	
5R	91286		91807		91814		91821	
6R	91287		91808		91815		91822	

– offene Fächer innen in matt

Cremona

gültig ab 01.01.2024

Hochglanz-Aufpreis Tabelle

Tabelle E Wandbord (nur Rückwand)

Breite	Artikel	Aufpreis
60,0 cm	91306	
75,0 cm	91307	
90,0 cm	91308	
105,0 cm	91309	
120,0 cm	91310	
135,0 cm	91311	
150,0 cm	91312	
165,0 cm	91313	
180,0 cm	91314	
195,0 cm	91315	
210,0 cm	91316	
225,0 cm	91317	
240,0 cm	91318	
255,0 cm	91831	
270,0 cm	92700	

Tabelle F Wandspiegelleisten (Set)

Breite	Artikel	Aufpreis
45,0 cm	91996	
52,5 cm NEU	93264	
60,0 cm	91832	
75,0 cm	91833	
90,0 cm	91834	
105,0 cm	91835	
120,0 cm	91836	
135,0 cm	91837	
150,0 cm	91839	
165,0 cm	91840	
180,0 cm	91841	
195,0 cm	91842	
210,0 cm	91843	
225,0 cm	91844	
240,0 cm	91845	
255,0 cm	91846	

Tabelle G Sockelleisten

Der Aufpreis ist pro durchgehender Sockelleiste zu berechnen

Breite	Artikel	Aufpreis
45,0 cm	92402	
52,5 cm NEU	93265	
60,0 cm	91926	
75,0 cm	91927	
90,0 cm	91928	
105,0 cm	91929	
120,0 cm / Eckelemente	91930	
135,0 cm	91931	
150,0 cm	91932	
165,0 cm	91933	
180,0 cm	91934	
195,0 cm	91935	
210,0 cm	91936	
225,0 cm	91937	
240,0 cm	91938	
255,0 cm	91939	
270,0 cm	92403	

Deepline-Aufpreis Tabelle **NEU**

Tabelle Korpusregalrückwand

Raster Höhe bis	Rasterbreite bis 45,0 cm		Rasterbreite bis 60,0 cm		Rasterbreite bis 75,0 cm		Rasterbreite bis 90,0 cm	
	Artikel	Aufpreis	Artikel	Aufpreis	Artikel	Aufpreis	Artikel	Aufpreis
1R	94499		94507		94515		94523	
2R	94500		94508		94516		94524	
3R	94501		94509		94517		94525	
4R	94502		94510		94518		94526	
5R	94503		94511		94519		94527	
6R	94504		94512		94520		94528	

Tabelle Vitrinenrückwand

Raster Höhe bis	Rasterbreite bis 45,0 cm		Rasterbreite bis 60,0 cm		Rasterbreite bis 75,0 cm		Rasterbreite bis 90,0 cm	
	Artikel	Aufpreis	Artikel	Aufpreis	Artikel	Aufpreis	Artikel	Aufpreis
1R	94471		94478		94485		94492	
2R	94472		94479		94486		94493	
3R	94473		94480		94487		94494	
4R	94474		94481		94488		94495	
5R	94475		94482		94489		94496	
6R	94476		94483		94490		94497	

Cremona

gültig ab 01.01.2024

Individualanfertigungen

Breiten-, Höhen- und Tiefenkürzungen

Holzürelemente ohne Schubkästen (Mindestmaße: B: 25,0 cm T: 25,0 cm / mit Füßen T: 30,0 cm H: 1 Raster)
Bei Glastürelementen ohne Schubkästen nur Tiefenkürzung möglich (Mindestmaß: T:30,0 cm)
Bei FSS-Elementen nicht möglich!
Tiefenkürzung Unterteile nur auf 39,1 cm und 48,7 cm möglich (nur Unterteile ohne Einbauten)

Eine Kürzung + 30 %
Zwei Kürzungen + 50 %
Drei Kürzungen + 75 %
Artikel-Nr. **96100**

Nach hinten überstehende Abdeckplatten (für Korpuselemente)

max. Überstand nach hinten 16 cm bei Tiefe 39,1 cm
max. Überstand nach hinten 6 cm bei Tiefe 48,7 cm
Bei Unterteilen nicht möglich!
(Wandbefestigung nicht möglich)

Preis pro angefangene 10 cm der Korpusbreite
Mindestpreis
Artikel-Nr. **90285**

Breiten-, Höhen- und Tiefenkürzungen

Wange (nur Tiefenkürzung bis max. 16,0 cm, Höhenkürzung siehe Artikel)
Zwischenbauböden

Eine Kürzung + 25 %
Zwei Kürzungen + 50 %
Artikel-Nr. **96101**

Durchgehende Lochreihe bei Korpussen

pro Korpus

Innenkorpus Artikel-Nr. **90065**
Außenkorpus Artikel-Nr. **90049**

Raumteilerausführung (für Wangensysteme)

Wange
Zwischenbauböden (unter 130,0 cm), Sockelböden
Abdeckblätter (in Verbindung mit Deckenverspannern nicht möglich)
(Zwischenbauhängeelemente und Schubkasteneinsätze von hinten fest verblendet)
Bitte beachten Sie, dass bei Raumteiler-Regalen eine Deckenverspannung notwendig ist (Mehrpreis bitte berechnen). Sollte die Planung keine Deckenverspannung ermöglichen, ist für eine ausreichende Standsicherheit (Wandbefestigung) bauseits zu sorgen.
Beleuchtung nicht möglich.

Artikel-Nr. **96103** + 50 %

Raumteilerausführung (für Korpuselemente)

Artikel-Nr. **96103** + 50 %

Elemente mit Holztüren oder Elemente mit Holzrüten in Verbindung mit Schubkästen/Klappen:

- Rückseitige, feste Verblendung mit durchgehender Holzblende (ohne Griff).
- Ab Breite 75,0 cm rückseitige, feste Verblendung mit geteilte Holzblende (ohne Griff).

Elemente mit Schubkästen/Klappen/Auszügen:

- Rückseitige, feste Verblendung in Frontoptik (ohne Griff).
- Auf Wunsch rückseitige, feste Verblendung mit durchgehender Holzblende ab Breite 75,0 cm mit geteilter Holzblende (ohne Griff) möglich.

Vitrinentüren (ohne Winkel-Glastür + Wangenelemente):

- Eintürig: Rückseitige, feste Verblendung mit durchgehenden Glastüren (ohne Griff).
- Zweitürig: Rückseitige, feste Verblendung mit geteilter Holzblende (ohne Griff).
- Beleuchtung nur mit LED-Strahler möglich.
- Holzböden nicht möglich.

Korpusraumteilerlösungen sind bis 2 Raster möglich. Ab 2 Raster ist für eine ausreichende Standsicherheit (Wandbefestigung) bauseits zu sorgen.

Blendmaterial

zur bauseitigen Verwendung, Kantenbearbeitung ohne Aufpreis
19 mm stark, einseitig furniert
(Bitte geben Sie die ggf. zu bearbeitenden Kanten an)

Länge min. 25,0 cm / max. 270,0 cm
Breite min. 5,0 cm / max. 75,0 cm

Preis/m²
Mindestpreis je Blende
Artikel-Nr. **90292**

Schreibplatte zur bauseitigen Montage

29 mm stark, beidseitig furniert
inkl. Kantenbearbeitung (eine Längskante profiliert, die anderen Kanten gerade)

Länge max. 240,0 cm
Breite max. 90,0 cm

Preis/m²
Mindestpreis je Platte
Artikel-Nr. **90293**

Wangenhängebeschlag

für nicht bodenstehende Wangen, Aufsatzwangen und Wangenlösungen im Überbau - max. Wangenhöhe 4 Raster
max. Belastung/Beschlag 65 kg

Artikel-Nr. **90996**

Wandhängebeschlag

für Zwischenbauböden ab Breite 60,0 cm in Verbindung mit Hängeelementen.
max. Belastung/Beschlag 15kg

Artikel-Nr. **90164**

Zylinderschloß

Ausstattung von Holztüren mit Zylinderschlössern
(werden mehrere Schlösser innerhalb einer Kommission benötigt, haben diese grundsätzlich die gleiche Schließung)

Artikel-Nr. **90041**

weitere Individualanfertigungen auf Anfrage -