

# Korfu



**23.08.2023 - bis auf Widerruf**

# Korfu

gültig ab 23.08.2023



VB 058 158 696 740



Schadstoff-  
geprüft  
Emissions-  
geprüft

www.tuv.com  
ID 0000045390





# Korfu

gültig ab 23.08.2023



VB 058 158 696 740



Schadstoff-  
geprüft  
Emissions-  
geprüft

www.tuv.com  
ID 0000045390



# Korfu

gültig ab 23.08.2023



VB 058 158 696 740



Schadstoff-  
geprüft  
Emissions-  
geprüft

www.tuv.com  
ID 0000045390





## LIEFERBARE KORPUS- UND FRONTAUSFÜHRUNGEN

### Korpus

**Modell-Nr. 122**  
Graphit-Dekor

**Modell-Nr. 123**  
Bianco-Eiche-  
Nachbildung

**Modell-Nr. 124**  
Weiß

**Modell-Nr. 125**  
Kieselgrau-Dekor

### Griffleisten im Korpus-Farbtön



### Frontausführungen:

**Bianco-Eiche-  
Nachbildung**

**Weiß**

**Kieselgrau-Dekor**

**Spiegel**

**Kristallspiegel**

### Innenfarbtön

**Treeline**



### Betten



**Winkelfüße in  
silber**

### Nachtschränke und Kommoden

**Griffe in silber**



**Kunstleder  
anthrazit**

**Kunstleder  
Kieselgrau**

**furn plan**



Schadstoff-  
geprüft  
Emissions-  
geprüft

www.tuv.com  
ID 0000045390



## Korpusbreiten

### Schwebetürenschränke

Breite	Seite	Sockel	Seite	Sockel	Seite	Sockel	Seite	Sockel	Seite	Breite effektiv
200	1,5	96,4	1,5	96,4	1,5					197,3 cm
250	1,5	72,2	1,5	47,5	1,5	47,5	1,5	72,2	1,5	246,9 cm
300	1,5	72,2	1,5	72,2	1,5	72,2	1,5	72,2	1,5	296,3 cm
330	1,5	80,1	1,5	80,1	1,5	80,1	1,5	80,1	1,5	327,9 cm

### QUALITÄT IM DETAIL

- Rückwände: Hartfaser, eingenetet
- Einlegeböden: 22 mm stark, auf Metallbodenträgern
- Metall-Kleiderstangen in Metallhalterungen, 40 kg belastbar
- Alle Beschläge sind aus Metall und hoch belastbar
- Maximaler Komfort durch Lieferung montierter Beimöbel
- optimaler Zugriff ab 250 cm durch 4 Schrankfächer

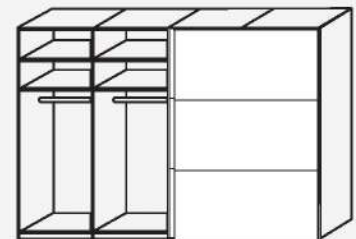

Die clevere Sockelaufteilung der Schränke ermöglicht immer einen optimalen Zugriff auf die kompletten Fächer hinter der geöffneten Schwebetür.

### DAS PROGRAMM AUF EINEN BLICK

- **Schwebetürenschränke in 2 Höhen:** 2-türig, in 4 Breiten bis 330 cm
- **optimaler Zugriff** auf die Schrankfächer durch Kombination aus 2-türiger Front und 4-Sockel-Aufteilung
- Eckschränke in 2 Höhen
- Fronten in diversen Farben, wahlweise in Kombination mit **Kristall-Spiegeltüren**
- Griffleisten im Korpus-Farbton, Griffe und Winkelfüße in silber
- **Passepartout und Kranzleisten** optional mit **verschiedenen LED-Beleuchtungen**
- **Schrank-Innenausstattung**, auch wählbar als praktisches Paket
- **Futonbetten mit Bettseitenhöhe 48 cm** von 160 bis 200 cm, 4 Längen, mit **Polster-Kopfteil in Anthrazit oder Kieselgrau**, 4-fach Liegehöhen-Verstellung
- **Bettschubkästen** inkl. Fußteil-Verblendung für mehr Stauraum unter dem Bett
- **Nachtkonsolen** in der Breite 40 cm und 60 cm, diverse Frontgestaltungen
- Umfangreiches Beimöbelprogramm

**furn plan**



Schadstoffgeprüft  
Emissionsgeprüft

www.tuv.com  
ID 0000045390



## Schwebetürenschränke, 2-türig ohne Kranzleiste

Innenausstattung:  
2 Einlegeböden, 1 Kleiderstange

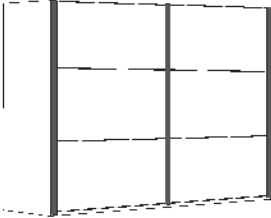
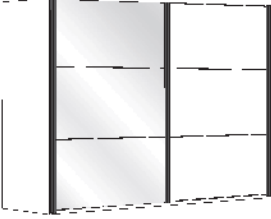
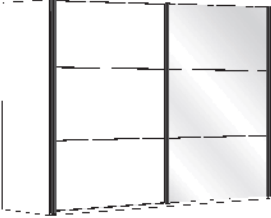
Beschreibung	Maße in cm		Höhe 217 cm		Höhe 236 cm	
	B	T	Art.-Nr.	EURO	Art.-Nr.	EURO
 <b>Front im Korpus-Farbton</b>	200	67	<b>700</b>		<b>709</b>	
	250	67	<b>701</b>		<b>710</b>	
	300	67	<b>702</b>		<b>711</b>	
	330	67	<b>✕</b>		<b>712</b>	
 <b>Front im Korpus-Farbton, Spiegeltür links</b>	200	67	<b>703</b>		<b>713</b>	
	250	67	<b>704</b>		<b>714</b>	
	300	67	<b>705</b>		<b>715</b>	
	330	67	<b>✕</b>		<b>716</b>	
 <b>Front im Korpus-Farbton, Spiegeltür rechts</b>	200	67	<b>706</b>		<b>717</b>	
	250	67	<b>707</b>		<b>718</b>	
	300	67	<b>708</b>		<b>719</b>	
	330	67	<b>✕</b>		<b>720</b>	

### Sockel-Aufteilung

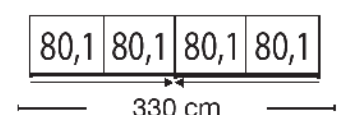
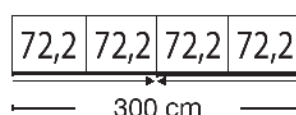
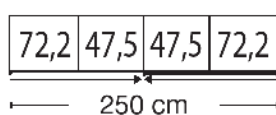
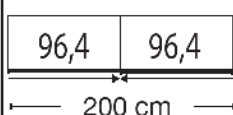

## Schwebetürenschränke, 2-türig ohne Kranzleiste

Innenausstattung:  
2 Einlegeböden, 1 Kleiderstange

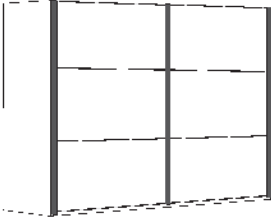
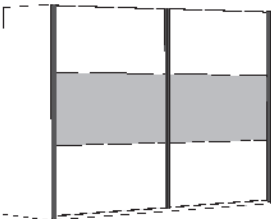
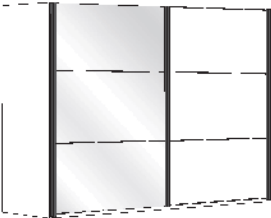
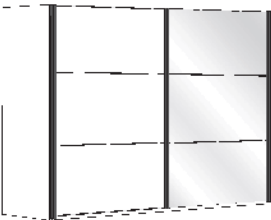
Beschreibung	Maße in cm		Höhe 217 cm		Höhe 236 cm	
	B	T	Art.-Nr.	EURO	Art.-Nr.	EURO
 <b>Front in Bianco-Eiche-Nachbildung</b>	200	67	721		733	
	250	67	722		734	
	300	67	723		735	
	330	67	✕		736	
 <b>Front in Bianco-Eiche-Nachbildung, mittlere Felder im Korpus-Farbton</b>	200	67	724		737	
	250	67	725		738	
	300	67	726		739	
	330	67	✕		740	
 <b>Front in Bianco-Eiche-Nachbildung, Spiegeltür links</b>	200	67	727		741	
	250	67	728		742	
	300	67	729		743	
	330	67	✕		744	
 <b>Front in Bianco-Eiche-Nachbildung, Spiegeltür rechts</b>	200	67	730		745	
	250	67	731		746	
	300	67	732		747	
	330	67	✕		748	

### Sockel-Aufteilung

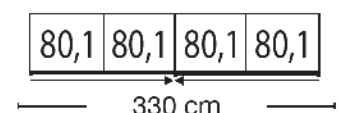
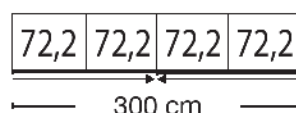
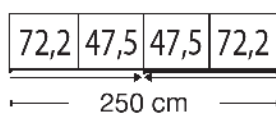
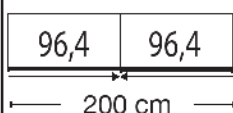



## Schwebetürenschränke, 2-türig ohne Kranzleiste

Innenausstattung:  
2 Einlegeböden, 1 Kleiderstange

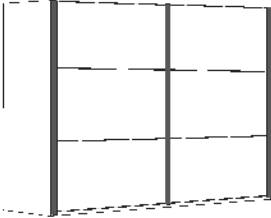
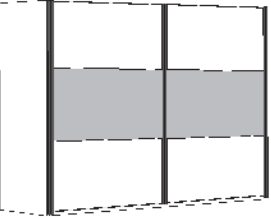
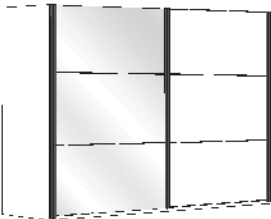
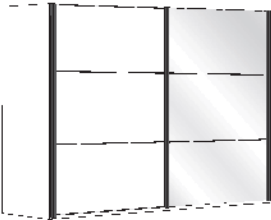
Beschreibung	Maße in cm		Höhe 217 cm		Höhe 236 cm	
	B	T	Art.-Nr.	EURO	Art.-Nr.	EURO
 <b>Front in weiß</b>	200	67	<b>749</b>		<b>761</b>	
	250	67	<b>750</b>		<b>762</b>	
	300	67	<b>751</b>		<b>763</b>	
	330	67	<b>K</b>		<b>764</b>	
 <b>Front in weiß, mittlere Felder im Korpus- Farbton</b>	200	67	<b>752</b>		<b>765</b>	
	250	67	<b>753</b>		<b>766</b>	
	300	67	<b>754</b>		<b>767</b>	
	330	67	<b>K</b>		<b>768</b>	
 <b>Front in weiß, Spiegeltür links</b>	200	67	<b>755</b>		<b>769</b>	
	250	67	<b>756</b>		<b>770</b>	
	300	67	<b>757</b>		<b>771</b>	
	330	67	<b>K</b>		<b>772</b>	
 <b>Front in weiß, Spiegeltür rechts</b>	200	67	<b>758</b>		<b>773</b>	
	250	67	<b>759</b>		<b>774</b>	
	300	67	<b>760</b>		<b>775</b>	
	330	67	<b>K</b>		<b>776</b>	

### Sockel-Aufteilung

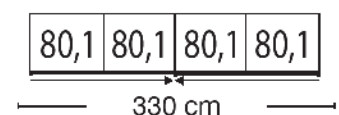
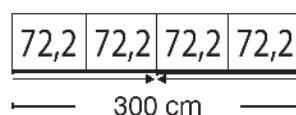
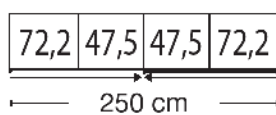
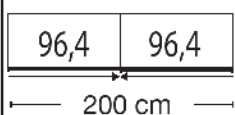

## Schwebetürenschränke, 2-türig ohne Kranzleiste

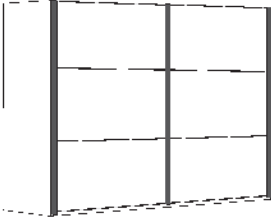
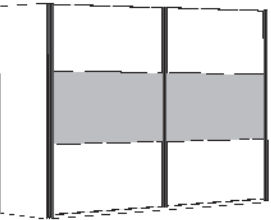
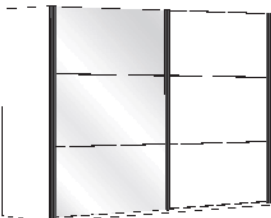
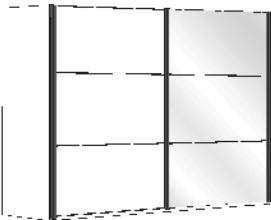

Innenausstattung:  
2 Einlegeböden, 1 Kleiderstange

Beschreibung	Maße in cm		Höhe 217 cm		Höhe 236 cm	
	B	T	Art.-Nr.	EURO	Art.-Nr.	EURO
 <b>Front in Kieselgrau-Dekor</b>	200	67	777		789	
	250	67	778		790	
	300	67	779		791	
	330	67	✖		792	
 <b>Front in Kieselgrau-Dekor, mittlere Felder im Korpus-Farbton</b>	200	67	780		793	
	250	67	781		794	
	300	67	782		795	
	330	67	✖		796	
 <b>Front in Kieselgrau-Dekor, Spiegeltür links</b>	200	67	783		797	
	250	67	784		798	
	300	67	785		799	
	330	67	✖		800	
 <b>Front in Kieselgrau-Dekor, Spiegeltür rechts</b>	200	67	786		801	
	250	67	787		802	
	300	67	788		803	
	330	67	✖		804	

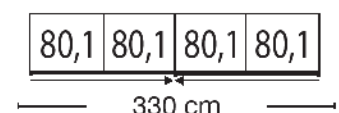
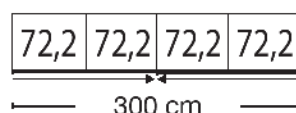
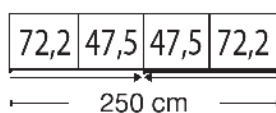
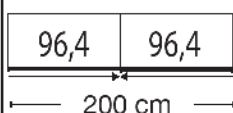
### Sockel-Aufteilung

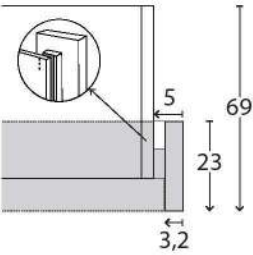
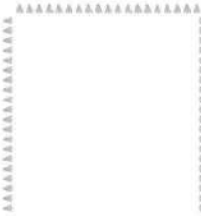

## Passepartout-Rahmen für Schwebetürenschränke mit oder ohne Beleuchtung

Beschreibung	Maße in cm		Höhe 221 cm		Höhe 240 cm	
	B	T	Art.-Nr.	EURO	Art.-Nr.	EURO
 <p><b>Ohne Beleuchtung, Breite je Seitenstollen 5 cm</b></p> <ul style="list-style-type: none"> <li>- für Schrankbreite 200 cm</li> <li>- für Schrankbreite 250 cm</li> <li>- für Schrankbreite 300 cm</li> <li>- für Schrankbreite 330 cm</li> </ul> <p><b>Draufsicht Schrank inkl. PPT-Rahmen</b></p>  <p>Maße in cm</p>	210	23	<b>964</b>		<b>967</b>	
	260	23	<b>966</b>		<b>968</b>	
	310	23	<b>965</b>		<b>973</b>	
	340	23	<b>*</b>		<b>974</b>	
 <p><b>Aufpreis für umlaufende LED- Beleuchtung (optional):</b></p> <ul style="list-style-type: none"> <li>- für Schrankbreite 200 cm</li> <li>- für Schrankbreite 250 cm</li> <li>- für Schrankbreite 300 cm</li> <li>- für Schrankbreite 330 cm</li> </ul> <p>Dieses Produkt enthält Lichtquellen der Energieeffizienzklasse F</p>	210	23	<b>932</b>		<b>935</b>	
	260	23	<b>933</b>		<b>936</b>	
	310	23	<b>934</b>		<b>937</b>	
	340	23	<b>*</b>		<b>938</b>	
	1	1				
 <p><b>Nicht nachträglich einbaubar!</b></p>						





**Bitte beachten:**

Bei Verwendung eines Passepartout-Rahmens verbreitert sich der Schrank auf die ausgewiesenen Maße.

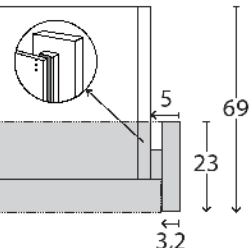

## Passepartout-Rahmen für Schwebetürenschränke mit Beleuchtung

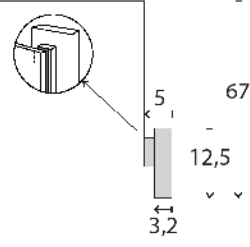







Beschreibung	Maße in cm		Höhe 221 cm		Höhe 240 cm	
	B	T	Art.-Nr.	EURO	Art.-Nr.	EURO
 <p><b>Mit LED-Beleuchtung,</b> Breite je Seitenstollen 5 cm</p> <p>4 Leuchten - für Schrankbreite 200 cm 4 Leuchten - für Schrankbreite 250 cm 6 Leuchten - für Schrankbreite 300 cm 8 Leuchten - für Schrankbreite 330 cm</p> <p><b>Draufsicht Schrank inkl. PPT-Rahmen</b></p>  <p>Maße in cm</p> <p><small>Dieses Produkt enthält Lichtquellen der Energieeffizienzklasse F</small></p>	210	23	<b>976</b>		<b>979</b>	
	260	23	<b>977</b>		<b>980</b>	
	310	23	<b>978</b>		<b>981</b>	
	340	23	<b>*</b>		<b>982</b>	
 <p><b>Seitenstollen im Korpus-Farbton, paarweise</b></p> <p><b>Draufsicht Schrank inkl. PPT-Rahmen</b></p> 	5	12,5	<b>098</b>		<b>099</b>	

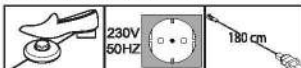

**Bitte beachten:**

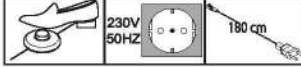
Bei Verwendung eines Passepartout-Rahmens verbreitert sich der Schrank auf die ausgewiesenen Maße.

## Schrank-Zubehör

Beschreibung	Maße in cm			Art.-Nr.	EURO
	B	H	T		
 <p><b>LED-Line-Vorbauleuchte, flach in silber</b></p> <p>Dieses Produkt enthält Lichtquellen der Energieeffizienzklasse E</p>  <p>1 Stück 2 Stück 3 Stück</p> <p> <b>Nur in Verbindung mit Passepartout-Rahmen und Kranzleisten!</b></p>	60 60 60	1,5 1,5 1,5	4,5 4,5 4,5	<b>983</b> <b>984</b> <b>985</b>	
 <p><b>LED-Line-Aufbauleuchte in silber</b></p> <p>Dieses Produkt enthält Lichtquellen der Energieeffizienzklasse E</p>  <p>1 Stück 2 Stück 3 Stück</p>	60 60 60	6 6 6	19 19 19	<b>986</b> <b>987</b> <b>988</b>	
 <p><b>LED-Line-Vorbauleuchte, flach in schwarz</b></p> <p>Dieses Produkt enthält Lichtquellen der Energieeffizienzklasse E</p>  <p>1 Stück 2 Stück 3 Stück</p> <p> <b>Nur in Verbindung mit Passepartout-Rahmen und Kranzleisten!</b></p>	60 60 60	1,5 1,5 1,5	4,5 4,5 4,5	<b>989</b> <b>990</b> <b>991</b>	
 <p><b>LED-Line-Aufbauleuchte in schwarz</b></p> <p>Dieses Produkt enthält Lichtquellen der Energieeffizienzklasse E</p>  <p>1 Stück 2 Stück 3 Stück</p>	60 60 60	6 6 6	19 19 19	<b>992</b> <b>993</b> <b>994</b>	

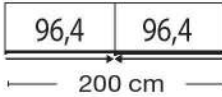
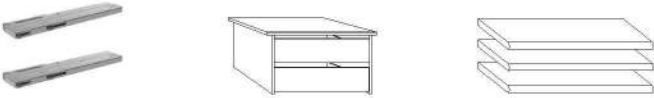
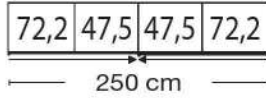
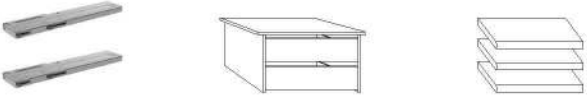
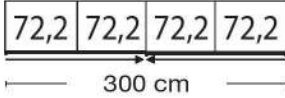
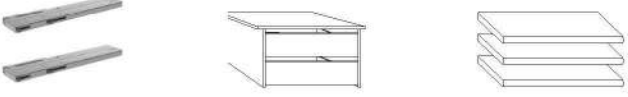
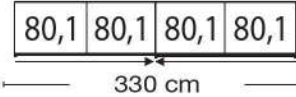
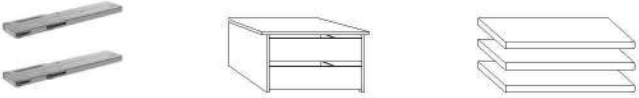

## Innenausstattungspakete

Innenausführung: Treeline



Beschreibung	Maße in cm			Art.-Nr.	EURO
	B	H	T		
<p><b>Für Schrankbreite 200 cm:</b></p>  <p>- 365 Selbstzug mit Dämpfung für Außentüren - 060 Schubkasten-Einsatz, 2 Auszüge, Holzfront, B 96,4 cm - 031 3-er Set Einlegeböden B 96,4 cm</p> 				500	
<p><b>Für Schrankbreite 250 cm:</b></p>  <p>- 365 Selbstzug mit Dämpfung für Außentüren - 039 Schubkasten-Einsatz, 2 Auszüge, Holzfront, B 72,2 cm - 028 3-er Set Einlegeböden, B 47,5 cm</p> 				501	
<p><b>Für Schrankbreite 300 cm:</b></p>  <p>- 365 Selbstzug mit Dämpfung für Außentüren - 039 Schubkasten-Einsatz, 2 Auszüge, Holzfront, B 72,2 cm - 029 3-er Set Einlegeböden, B 72,2 cm</p> 				502	
<p><b>Für Schrankbreite 330 cm:</b></p>  <p>- 365 Selbstzug mit Dämpfung für Außentüren - 041 Schubkasten-Einsatz, 2 Auszüge, Holzfront, B 80,1 cm - 030 3-er Set Einlegeböden B 80,1 cm</p> 				503	



## Zusatzausstattung für Schwebetürenschränke

	Beschreibung	Maße in cm			Art.-Nr.	EURO
		B	H	T		
	<b>2er-Set Selbsteinzug mit Dämpfung für Außentüren</b>  Paar	24	2	11	<b>365</b>	
	<b>Kollisionsdämpfer</b>  Stück   <b>Optimale Funktion nur in Verbindung mit Außentürdämpfung</b>	28	4	2	<b>366</b>	

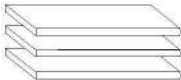
## Schrank-Zubehör Innenausführung: Treeline





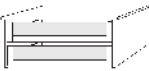
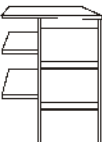
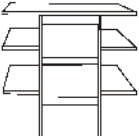

Beschreibung	Maße in cm			Art.-Nr.	EURO
	B	H	T		
 <p><b>1 Einlegeboden</b></p> <ul style="list-style-type: none"> <li>- für Fachbreite 47,5 cm</li> <li>- für Fachbreite 72,2 cm</li> <li>- für Fachbreite 80,1 cm</li> <li>- für Fachbreite 96,4 cm</li> </ul>					
	47,5	2,2	51,5	<b>024</b>	
	72,2	2,2	51,5	<b>025</b>	
	80,1	2,2	51,5	<b>026</b>	
	96,4	2,2	51,5	<b>027</b>	
 <p><b>3 Einlegeböden</b></p> <ul style="list-style-type: none"> <li>- für Fachbreite 47,5 cm</li> <li>- für Fachbreite 72,2 cm</li> <li>- für Fachbreite 80,1 cm</li> <li>- für Fachbreite 96,4 cm</li> </ul>					
	47,5	2,2	51,5	<b>028</b>	
	72,2	2,2	51,5	<b>029</b>	
	80,1	2,2	51,5	<b>030</b>	
	96,4	2,2	51,5	<b>031</b>	
 <p><b>LED-Lichtblende für Einlegeböden</b></p> <p>Dieses Produkt enthält Lichtquellen der Energieeffizienzklasse F</p> <ul style="list-style-type: none"> <li>- für Fachbreite 47,5 cm      1 Stück</li> <li>- für Fachbreite 72,2 cm      1 Stück</li> <li>- für Fachbreite 80,1 cm      1 Stück</li> <li>- für Fachbreite 96,4 cm      1 Stück</li>   <li>- für Fachbreite 47,5 cm      2 Stück</li> <li>- für Fachbreite 72,2 cm      2 Stück</li> <li>- für Fachbreite 80,1 cm      2 Stück</li> <li>- für Fachbreite 96,4 cm      2 Stück</li>   <li>- für Fachbreite 47,5 cm      3 Stück</li> <li>- für Fachbreite 72,2 cm      3 Stück</li> <li>- für Fachbreite 80,1 cm      3 Stück</li> <li>- für Fachbreite 96,4 cm      3 Stück</li> </ul>					
	47,5	3	1	<b>190</b>	
	72,2	3	1	<b>191</b>	
	80,1	3	1	<b>199</b>	
	96,4	3	1	<b>192</b>	
	47,5	3	1	<b>193</b>	
	72,2	3	1	<b>194</b>	
	80,1	3	1	<b>200</b>	
	96,4	3	1	<b>195</b>	
	47,5	3	1	<b>196</b>	
	72,2	3	1	<b>197</b>	
	80,1	3	1	<b>201</b>	
	96,4	3	1	<b>198</b>	

## Schrank-Zubehör Innenausführung: Treeline

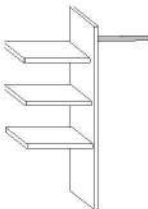
Beschreibung	Maße in cm			Art.-Nr.	EURO
	B	H	T		
 <p><b>Schubkasten-Einsatz</b> mit 2 Auszügen mit Kugelauszug und Holzfront für Drehtüren- und Schwebetürenschränke</p> <ul style="list-style-type: none"> <li>- für 50 cm Schrankfach Breite Schubkasten-Einsatz: 32,5 cm</li> <li>- für 75 cm Schrankfach Breite Schubkasten-Einsatz: 57,3 cm</li> <li>- für 80 cm Schrankfach Breite Schubkasten-Einsatz: 65,1 cm</li> <li>- für 100 cm Schrankfach Breite Schubkasten-Einsatz: 81,4 cm</li> </ul>					
 <p><b>Schubkasten-Einsatz</b> mit 2 Auszügen mit Kugelauszug und <b>GLASfront</b> für Drehtüren- und Schwebetürenschränke</p> <ul style="list-style-type: none"> <li>- für 50 cm Schrankfach Breite Schubkasten-Einsatz: 32,5 cm</li> <li>- für 75 cm Schrankfach Breite Schubkasten-Einsatz: 57,3 cm</li> <li>- für 80 cm Schrankfach Breite Schubkasten-Einsatz: 65,1 cm</li> <li>- für 100 cm Schrankfach Breite Schubkasten-Einsatz: 81,4 cm</li> </ul>					
 <p><b>Schubkasten-Einsatz</b> mit 3 Auszügen mit Selbsteinzug und <b>HOLZfront</b></p> <ul style="list-style-type: none"> <li>- für Fachbreite 72,2 cm</li> <li>- für Fachbreite 80,1 cm</li> </ul> <p><b>Auszüge links/rechts montierbar!</b></p>					
 <ul style="list-style-type: none"> <li>- für Fachbreite 96,4 cm</li> </ul>					

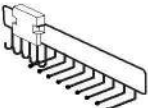
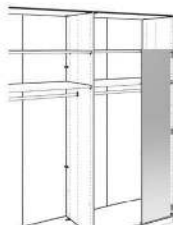

## Schrank-Zubehör Innenausführung: Treeline

Beschreibung	Maße in cm			Art.-Nr.	EURO
	B	H	T		
 <p><b>Wäscheboden-Einsatz,</b> bestehend aus:</p> <p>3 E-Böden, 1 Kleiderstange, 1 Mittelseite</p> <p>- für Fachbreite 72,2 cm - für Fachbreite 80,1 cm - für Fachbreite 96,4 cm</p> <p><b>Beidseitig (links- oder rechtsseitig) verwendbar!</b></p>	72,2 80,1 96,4	137 137 137	51,5 51,5 51,5	<b>065</b> <b>066</b> <b>067</b>	
 <p><b>Kleiderstange</b></p> <p>- für Fachbreite 47,5 cm - für Fachbreite 72,2 cm - für Fachbreite 80,1 cm - für Fachbreite 96,4 cm</p>	47,5 72,2 80,1 96,4	3 3 3 3	2 2 2 2	<b>049</b> <b>053</b> <b>051</b> <b>050</b>	
 <p><b>Schuhrost für Schrankfach B 96,4 cm</b></p>	96,4	15	50	<b>055</b>	
 <p><b>Ausziehbarer Hosenhalter</b></p>	45	10	50	<b>056</b>	
 <p><b>Krawatten- und Gürtel-Auszug</b></p>	7	19	45	<b>059</b>	
 <p><b>Innenspiegel, ausklappbar</b></p> <p> <b>Nicht in Verbindung mit LED-Lichtblende verwendbar!</b></p>	36	173	1	<b>080</b>	

## Eckschränke







Mit Griff in Silber B 36 cm

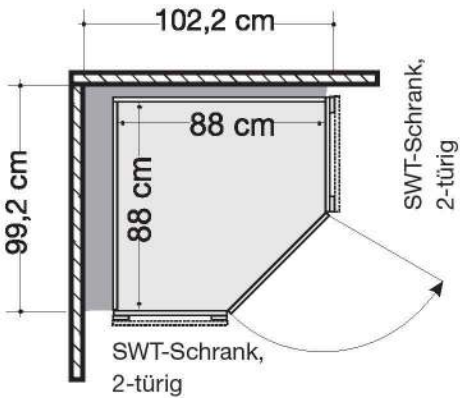

Innenausstattung:

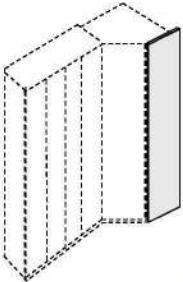



2 Einlegeböden, 1 Kleiderstange

Beschreibung	Maße in cm		Höhe 216 cm		Höhe 236 cm	
	B	T	Art.-Nr.	EURO	Art.-Nr.	EURO
 <p><b>Eckschrank vollausgebaut</b></p> <p><b>Tür RECHTS angeschlagen:</b></p> <ul style="list-style-type: none"> <li>- Front im Korpus-Farbton</li> <li>- Front in Bianco-Eiche-Nachbildung</li> <li>- Front in weiß</li> <li>- Front in Kieselgrau-Dekor</li> <li>- Front Kristallspiegel</li> </ul>	93	93	130		136	
	93	93	131		137	
	93	93	132		138	
	93	93	133		139	
	93	93	134		140	
<p><b>Tür LINKS angeschlagen:</b></p> <ul style="list-style-type: none"> <li>- Front im Korpus-Farbton</li> <li>- Front in Bianco-Eiche-Nachbildung</li> <li>- Front in weiß</li> <li>- Front in Kieselgrau-Dekor</li> <li>- Front Kristallspiegel</li> </ul>	93	93	141		146	
	93	93	142		147	
	93	93	143		148	
	93	93	144		149	
	93	93	145		150	
	 <b>Nicht in Verbindung mit Passpartout-Rahmen einsetzbar!</b>					
 <p><b>Abschlussseite für ausgebauten Eckschrank, beidseitig (links und rechts) verwendbar</b></p> <ul style="list-style-type: none"> <li>- im Korpus-Farbton</li> </ul> <p>Wird benötigt, wenn mit ausgebautem Eckschrank abgeschlossen wird. Wird ein Eckschrank separat aufgestellt, werden 2 Außenseiten benötigt.</p> 	56	1,5	160		165	

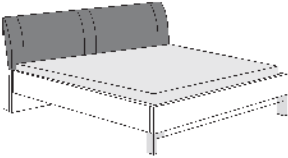

## Futonbetten

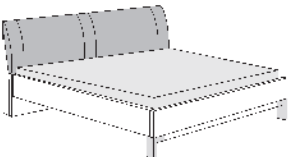
Fußteilhöhe: 48 cm

Liegehöhen-Verstellung 4-fach

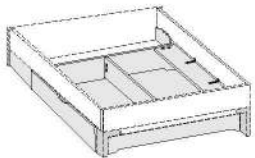
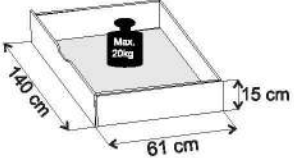

Beschreibung	Liegefläche in cm	Stellfläche in cm	Art.-Nr.	EURO
 <p><b>Kopfteil mit Polster in Kunstleder anthrazit, Winkelfüße in Silber</b></p> <p>Höhe Kopfteil: <b>97</b> cm Höhe Fußteil: <b>48</b> cm Höhe Oberkante Bettseite: <b>48</b> cm</p> <p> <b>Nicht in Graphit-Dekor lieferbar!</b></p>	160 x 190	169 x 205	<b>238</b>	
	160 x 200	169 x 215	<b>239</b>	
	160 x 210	169 x 225	<b>240</b>	
	160 x 220	169 x 235	<b>241</b>	
	180 x 190	189 x 205	<b>242</b>	
	180 x 200	189 x 215	<b>243</b>	
	180 x 210	189 x 225	<b>244</b>	
	180 x 220	189 x 235	<b>245</b>	
	200 x 190	209 x 205	<b>246</b>	
	200 x 200	209 x 215	<b>247</b>	
	200 x 210	209 x 225	<b>248</b>	
	200 x 220	209 x 235	<b>249</b>	
 <p><b>Kopfteil mit Polster in Kunstleder Kieselgrau, Winkelfüße in Silber</b></p> <p>Höhe Kopfteil: <b>97</b> cm Höhe Fußteil: <b>48</b> cm Höhe Oberkante Bettseite: <b>48</b> cm</p> <p> <b>Nicht in Graphit-Dekor lieferbar!</b></p>	160 x 190	169 x 205	<b>273</b>	
	160 x 200	169 x 215	<b>274</b>	
	160 x 210	169 x 225	<b>275</b>	
	160 x 220	169 x 235	<b>277</b>	
	180 x 190	189 x 205	<b>278</b>	
	180 x 200	189 x 215	<b>279</b>	
	180 x 210	189 x 225	<b>280</b>	
	180 x 220	189 x 235	<b>281</b>	
	200 x 190	209 x 205	<b>282</b>	
	200 x 200	209 x 215	<b>283</b>	
	200 x 210	209 x 225	<b>284</b>	
	200 x 220	209 x 235	<b>285</b>	

## Zusatzelemente für Betten

Beschreibung	Maße in cm			Art.-Nr.	EURO
	B	H	T		
 <p><b>Großraum-Bettschubkasten</b> inkl. Fußteilverblendung, paarweise</p> <ul style="list-style-type: none"> <li>- für Liegefläche 160 x 190 cm</li> <li>- für Liegefläche 160 x 200 cm</li> <li>- für Liegefläche 160 x 210 cm</li> <li>- für Liegefläche 160 x 220 cm</li> <li>- für Liegefläche 180 x 190 cm</li> <li>- für Liegefläche 180 x 200 cm</li> <li>- für Liegefläche 180 x 210 cm</li> <li>- für Liegefläche 180 x 220 cm</li> <li>- für Liegefläche 200 x 190 cm</li> <li>- für Liegefläche 200 x 200 cm</li> <li>- für Liegefläche 200 x 210 cm</li> <li>- für Liegefläche 200 x 220 cm</li> </ul> 					
	140	15	61	<b>380</b>	
	140	15	61	<b>381</b>	
	140	15	61	<b>382</b>	
	140	15	61	<b>383</b>	
	140	15	61	<b>384</b>	
	140	15	61	<b>385</b>	
	140	15	61	<b>386</b>	
	140	15	61	<b>387</b>	
	140	15	61	<b>388</b>	
	140	15	61	<b>389</b>	
	140	15	61	<b>390</b>	
	140	15	61	<b>391</b>	
 <p><b>Nicht in Graphit-Dekor lieferbar!</b></p>					
 <p><b>LED-Bügelleuchte, silber</b></p> <p>Paar</p> <p>Dieses Produkt enthält eine Lichtquelle der Energieeffizienzklasse F</p>	50	2	4	<b>101</b>	

## Beimöbel

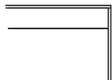
Gleitfüße in schwarz, Griffe in silber

Beschreibung	Maße in cm			Art.-Nr.	EURO	
	B	H	T			
	<b>Nachtschrank, 3 Auszüge</b>					
	- Front im Korpus-Farbton	Stück	40	48	43	<b>300</b>
		Paar	40	48	43	<b>301</b>
	- Front in Bianco-Eiche-Nachbildung	Stück	40	48	43	<b>302</b>
		Paar	40	48	43	<b>303</b>
	- Front in weiß	Stück	40	48	43	<b>304</b>
		Paar	40	48	43	<b>305</b>
	- Front in Kieselgrau-Dekor	Stück	40	48	43	<b>306</b>
		Paar	40	48	43	<b>307</b>
		<b>Nachtschrank, 3 Auszüge</b>				
- Front im Korpus-Farbton		Stück	60	48	43	<b>314</b>
		Paar	60	48	43	<b>315</b>
- Front in Bianco-Eiche-Nachbildung		Stück	60	48	43	<b>316</b>
		Paar	60	48	43	<b>317</b>
- Front in weiß		Stück	60	48	43	<b>318</b>
		Paar	60	48	43	<b>319</b>
- Front in Kieselgrau-Dekor		Stück	60	48	43	<b>320</b>
		Paar	60	48	43	<b>321</b>
		<b>Nachtschrank, 3 Auszüge</b>				
	- Front im Korpus-Farbton	Stück	40	64	43	<b>328</b>
		Paar	40	64	43	<b>329</b>
	- Front in Bianco-Eiche-Nachbildung	Stück	40	64	43	<b>330</b>
		Paar	40	64	43	<b>331</b>
	- Front in weiß	Stück	40	64	43	<b>332</b>
		Paar	40	64	43	<b>333</b>
	- Front in Kieselgrau-Dekor	Stück	40	64	43	<b>334</b>
		Paar	40	64	43	<b>335</b>
		<b>Nachtschrank, 3 Auszüge</b>				
- Front im Korpus-Farbton		Stück	60	64	43	<b>342</b>
		Paar	60	64	43	<b>343</b>
- Front in Bianco-Eiche-Nachbildung		Stück	60	64	43	<b>344</b>
		Paar	60	64	43	<b>345</b>
- Front in weiß		Stück	60	64	43	<b>346</b>
		Paar	60	64	43	<b>347</b>
- Front in Kieselgrau-Dekor		Stück	60	64	43	<b>348</b>
	Paar	60	64	43	<b>349</b>	



 Höhe 48 cm

 Höhe 64 cm



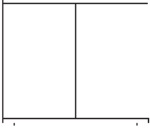

## Beimöbel Gleitfüße in schwarz, Griffe in silber

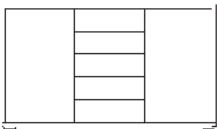
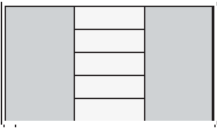
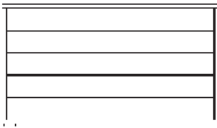
Alle Drehtüren inkl. gedämpfter Scharniere

Beschreibung	Maße in cm			Art.-Nr.	EURO
	B	H	T		
 <p><b>Kommode</b>, 2-türig, mit einem durchgehenden Einlegeboden</p> <p>- Front im Korpus-Farbton</p> <p>- Front in Bianco-Eiche-Nachbildung</p> <p>- Front in weiß</p> <p>- Front in Kieselgrau-Dekor</p>	80	86	43	<b>356</b>	
	80	86	43	<b>357</b>	
	80	86	43	<b>358</b>	
	80	86	43	<b>359</b>	
 <p><b>Kommode</b>, 5 Auszüge</p> <p>- Front im Korpus-Farbton</p> <p>- Front in Bianco-Eiche-Nachbildung</p> <p>- Front in weiß</p> <p>- Front in Kieselgrau-Dekor</p>	60	86	43	<b>360</b>	
	60	86	43	<b>361</b>	
	60	86	43	<b>362</b>	
	60	86	43	<b>363</b>	
 <p><b>Kommode</b>, 5 Auszüge mittig, 2 Türen außen, dahinter je ein Einlegeboden</p> <p>- Front im Korpus-Farbton</p> <p>- Front in Bianco-Eiche-Nachbildung</p> <p>- Front in weiß</p> <p>- Front in Kieselgrau-Dekor</p>	141	86	43	<b>368</b>	
	141	86	43	<b>370</b>	
	141	86	43	<b>371</b>	
	141	86	43	<b>372</b>	
 <p>- Türen in Bianco-Eiche-Nachbildung, Auszüge im Korpus-Farbton</p> <p>- Türen in weiß, Auszüge im Korpus-Farbton</p> <p>- Türen in Kieselgrau-Dekor, Auszüge im Korpus-Farbton</p>	141	86	43	<b>373</b>	
	141	86	43	<b>374</b>	
	141	86	43	<b>375</b>	
 <p><b>Kommode</b>, 5 Auszüge</p> <p>- Front im Korpus-Farbton</p> <p>- Front in Bianco-Eiche-Nachbildung</p> <p>- Front in weiß</p> <p>- Front in Kieselgrau-Dekor</p>	141	86	43	<b>376</b>	
	141	86	43	<b>377</b>	
	141	86	43	<b>378</b>	
	141	86	43	<b>379</b>	

## Beimöbel

Gleitfüße in schwarz, Griffe in silber

Beschreibung	Maße in cm			Art.-Nr.	EURO
	B	H	T		
 <p><b>Hängespiegel</b>, Aufhängung quer oder senkrecht</p>	110	85	3	<b>086</b>	
 <p><b>Wandspiegel</b></p>	60	80	3	<b>087</b>	