

# Sitzgruppe DOMINO



**ADA**  
trendline



**ACHTUNG:** Bei Ausführung in Leder sind zusätzliche Ledernähte angebracht!  
Alle in der Preisliste angegebenen Maße sind Zirkumaße!

**Aufpreisartikel sind rot gekennzeichnet!**

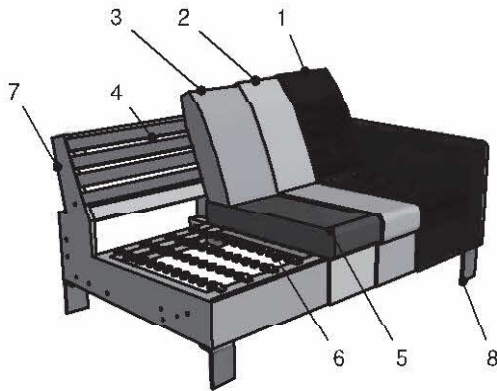

1. Bezug: Stoff bzw. Leder
2. Feinpolsterung: weiche Polstervliesmatte unter dem Bezug
3. Lehne: hochwertiger Polyätherschaum
4. Lehne: elastische Polstergute
5. Sitz: Sitzqualitäten (siehe oben)
6. Unterfederung: Stahlwellenfedern (NOSAG)
7. Untergestell
8. Füße

## Grundausrüstung:

Gestell: Hartholz, Weichholz, Spanplatten, Sperrholzplatten  
Sitz: Nosagunterfederung, hochwertiger Kaltschaum Soft und weiche Polstervliesmatte;  
Lehne: elastische Polstergurte, hochwertiger Polyätherschaum und weiche Polstervliesmatte

## Grundausrüstung: Sitzqualitäten:



leger gepolstert



Kaltschaum  
SOFT



Kaltschaum  
MITTELFEST



Kaltschaum  
FEST

## Bei Bestellung bitte angeben:

- Modellname
- Bestellnummer
- Bezug (Achtung: bei Kombi genaue Angaben)
- Sitzpolsterung (nur bei Kaltschaum MITTELFEST RG 40 oder Kaltschaum FEST RG 50)
- Sitzoptik: Nr. 1 (kubisch) oder Nr. 2 (rund)
- Lehnenoptik: Niedrig oder Hoch
- Sitztiefe: 50 oder 53 cm
- Armteillart
- Anzahl der Nackenstützen
- Skizze für Nackenstütze-Montage
- Fußart und Fußhöhe
- Holzart und Holzfarben (nur bei Holzfüßen):
  - Buche natur Nr. 108
  - Buche nuss Nr. 115
  - Buche nuss Nr. 119
  - Buche schwarz Nr. 250
  - Eiche natur geölt Nr. 400
  - Eiche licht geölt Nr. 405

## Produktinformation zu Funktionen:

- 2-sitzige Bänke mit 2 Armteilen sind nur als fixe Artikel erhältlich
- bei Chaiselongue tief und Eckbank tief ist Bettzeugraum wegen produktionstechnischen Gründen nicht möglich

## Produktinformation zu Kombinationen mit Vorziehbank:

- Maßänderung möglich - die genauen Maßangaben in ( ) bei den relevanten Artikeln bzw. Zusammenstellungen

## Produktinfo für Doppelliege:

- Aufleger bei Bezug Stoff: Standard Stoff
- Aufleger bei Bezug Leder: Standard Gradbezug  
Leder gegen Aufpreis erhältlich

# Sitzgruppe DOMINO

## CHECKLISTE BESTELLFORMULAR

**FIRMA**

**Bei Bestellung bitte angeben:**

- Modellname
- Bestellnummer
- Bezug (Achtung: bei Kombi genaue Angaben)
- Sitzpolsterung (nur bei Kaltschaum MITTELFEST RG 40 oder Kaltschaum FEST RG 50)
- Sitzoptik: Nr. 1 (kubisch) oder Nr. 2 (rund)
- Lehnenoptik: Niedrig oder Hoch
- Sitztiefe: 50 oder 53 cm
- Armteillart
- Anzahl der Nackenstützen
- Skizze für Nackenstütze-Montage
- Fußart und Fußhöhe
- Holzart und Holzfarben (nur bei Holzfüßen):
  - Buche natur Nr. 108
  - Buche nuss Nr. 115
  - Buche nuss Nr. 119
  - Buche schwarz Nr. 250
  - Eiche natur geölt Nr. 400
  - Eiche licht geölt Nr. 405

**Produktinformation zu Funktionen:**

- 2-sitzige Dänke mit 2 Armteilen sind nur als fixe Artikel erhältlich
- bei Chaiselongue tief und Eckbank tief ist Betzeugraum wegen produktionstechnischen Gründen nicht möglich

**Produktinformation zu Kombinationen mit Vorziehbank:**

- Maßänderung möglich - die genauen Maßangaben in ( ) bei den relevanten Artikeln bzw. Zusammenstellungen

**Produktinfo für Doppelliege:**

- Aufleger bei Bezug Stoff: Standard Stoff
- Aufleger bei Bezug Leder: Standard Gradbezug  
**Leder gegen Aufpreis erhältlich**

**Aufpreisartikel sind rot gekennzeichnet!**

### Armteile

  
**Armteil A**  
 (B:14/H:57 cm)

  
**Armteil B**  
 (B:25/H:67 cm)

  
**Armteil C**  
**Aufpreis**  
 inkl. Funktion  
 (B:16-31/H:56-73 cm)

  
**Armteil D**  
 (B:29/H:60 cm)

  
**Armteil E**  
**Aufpreis**  
 inkl. Funktion  
 (B:29/H:60-70 cm)

### Sitztiefenvarianten

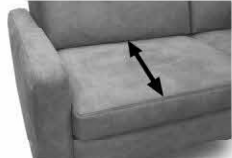
  
**50 cm**

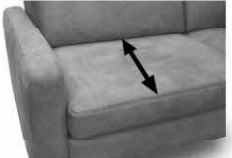
  
**53 cm**

### Sitzvarianten

  
**Nr. 1**  
 kubisch

  
**Nr. 2**  
 rund

### Lehnenvarianten

  
**Lehne Niedrig**  
 Gesamthöhe (Modell):  
 NH 82 cm / KH 85 cm

  
**Lehne Hoch**  
 Gesamthöhe (Modell):  
 NH 87 cm / KH 90 cm

### Füße

Normalhöhe: 13 cm     Komforthöhe: 16 cm

HA 241  
Holz/Alu

H 75  
Holz

H 689  
Holz

C 245  
Chrom

C 339  
Chrom

S 339  
Schwarz

C 209  
Chrom

S 209  
Schwarz

WD 209  
Edelstahloptik

**Füße 289 nur bei Armteil A/D/E möglich**

**Buche lackiert:**

natur Nr. 108

nuss Nr. 115

nuss Nr. 119

schwarz Nr. 250

**Eiche geölt:**

natur geölt (Nr. 400)

licht geölt (Nr. 405)

**Füße 3 cm ohne Aufpreis**

**Nr. 14**  
 Gleiter  
**nur bei Sessel 31-52 möglich**

### Sitzqualität

**Kaltschaum**  
 SOFT

**Kaltschaum**  
 MITTELFEST

**Kaltschaum**  
 FEST

**Lieferwoche**

\_\_\_\_\_

---

**Kommission**

\_\_\_\_\_

**Bezugsstoff / Leder**

\_\_\_\_\_

---

**Unterschrift**

\_\_\_\_\_



# Sitzgruppe DOMINO

## ARTIKELÜBERSICHT

Aufpreisartikel sind rot gekennzeichnet!

### Sofa

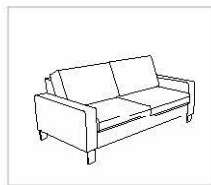

230-156

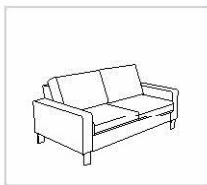

230-140

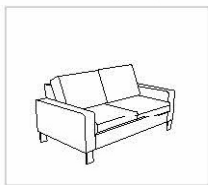

230-130

### Abschlusselement



220-156 re  
(210-156 li)\*

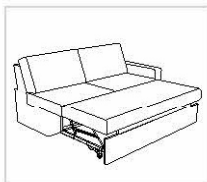

220-156-DL re  
(210-156-DL li)\*  
**Doppelliege**



220-156-A re  
(210-156-A li)\*  
**Manueller Vorzug**

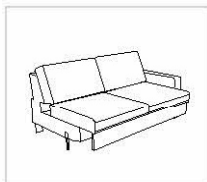

220-156-AM re  
(210-156-AM li)\*  
**Motor-Vorzug**

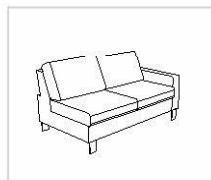

220-140 re  
(210-140 li)\*

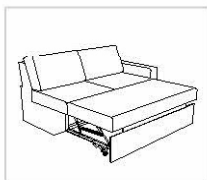

220-140-DL re  
(210-140-DL li)\*  
**Doppelliege**

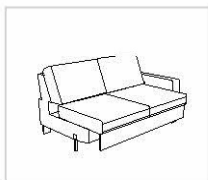

220-140-A re  
(210-140-A li)\*  
**Manueller Vorzug**

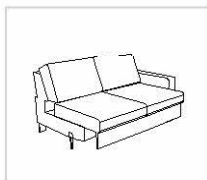

220-140-AM re  
(210-140-AM li)\*  
**Motor-Vorzug**

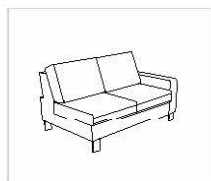

220-130 re  
(210-130 li)\*

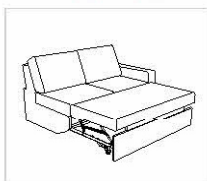

220-130-DL re  
(210-130-DL li)\*  
**Doppelliege**

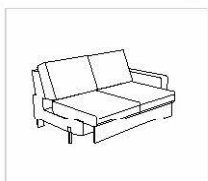

220-130-A re  
(210-130-A li)\*  
**Manueller Vorzug**



220-130-AM re  
(210-130-AM li)\*  
**Motor-Vorzug**

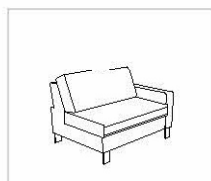

120-106 re  
(110-106 li)\*

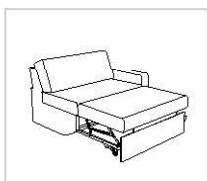

120-106-DL re  
(110-106-DL li)\*  
**Doppelliege**

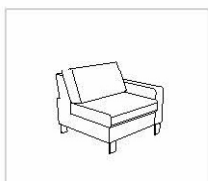

120-78 re  
(110-78 li)\*

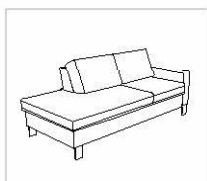

218-130 re  
(217-130 li)\*



218-130-AM re  
(217-130-AM li)\*  
**Motor-Vorzug**

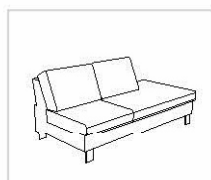

246-130 re  
(245-130 li)\*



246-130-AM re  
(245-130-AM li)\*  
**Motor-Vorzug**

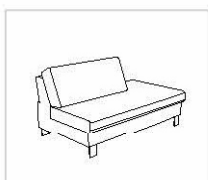

146-106 re  
(145-106 li)\*



146-78 re  
(145-78 li)\*

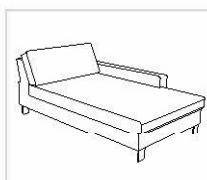

862-106 re  
(852-106 li)\*

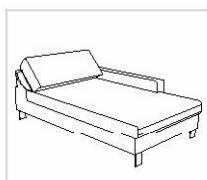

862-106-V re  
(852-106-V li)\*  
**Relaxfunktion**



860-106 re  
(850-106 li)\*



860-106-B re  
(850-106-B li)\*  
**Bettzeugraum**

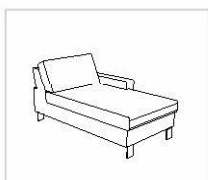

860-78 re  
(850-78 li)\*

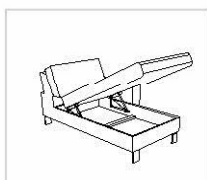

860-78-B re  
(850-78-B li)\*  
**Bettzeugraum**

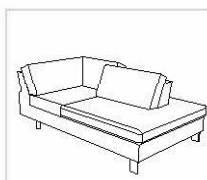

948-177 re  
(947-177 li)\*

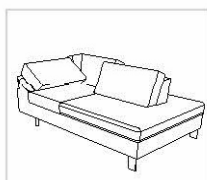

948-177-V re  
(947-177-V li)\*  
**Relaxfunktion**

\*Bestellnummer in ( ) für spiegelbildliche Variante

# Sitzgruppe DOMINO

## ARTIKELÜBERSICHT

Aufpreisartikel sind rot gekennzeichnet!

### Ecke



946-177 re  
(945-177 li)\*

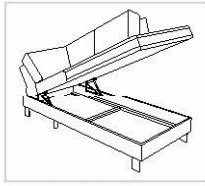

946-177-B re  
(945-177-B li)\*  
Bettzeugraum

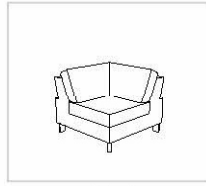

505



505-V  
Relaxfunktion

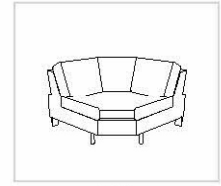

508

### Zwischenelement

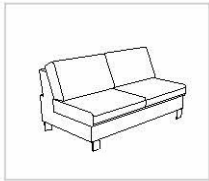

200-156



200-156-DL  
Doppelliege

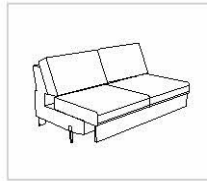

200-156-A  
Manueller Vorzug

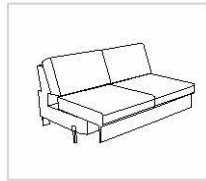

200-156-AM  
Motor-Vorzug

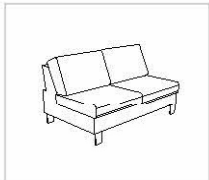

200-140



200-140-DL  
Doppelliege

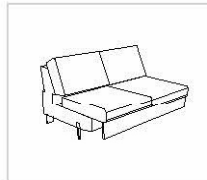

200-140-A  
Manueller Vorzug

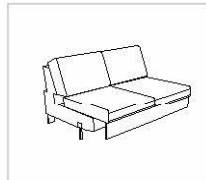

200-140-AM  
Motor-Vorzug

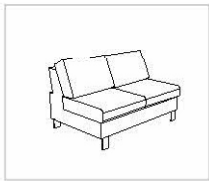

200-130



200-130-DL  
Doppelliege

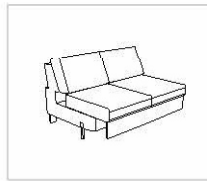

200-130-A  
Manueller Vorzug

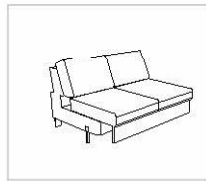

200-130-AM  
Motor-Vorzug



100-106



100-106-DL  
Doppelliege

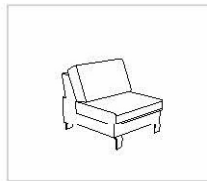

100-78

### Zubehör

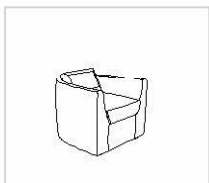

31-52



57-121

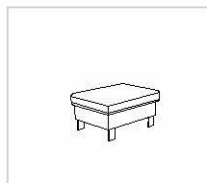

57-81



Armteilkissen  
45x35x8 cm  
zu Armteil „A“



Nr. 82  
65 cm



Nr. 82  
52 cm

bei 2B/DL 156; EL/DL 106;  
EL 78: CH 106; CH 78 und  
EB Tief 947/948-(V)-177  
(bei EB Tief nur 2 Stk.  
Außen möglich)

bei 2B/DL 140; 2B/DL 130;  
EE 505. 8-Eck und  
EBA 945/946-177

\*Bestellnummer in ( ) für spiegelbildliche Variante

















**Alle in der Preisliste angegebenen Maße sind Zirkamaße!**  
**Alle in der Preisliste angeführten Skizzen dienen lediglich als Symbolskizzen!**  
**Bei Bestellung von Komforthöhe muss noch 3 cm dazugerechnet werden!**

<p>Gesamthöhe mit Lehne Niedrig: 82 cm          Gesamthöhe mit Lehne Hoch: 87 cm          Sitzhöhe: 44 cm          Gesamttiefe: 92 cm          Gesamttiefe inkl. Doppelliegefunktion: 160 cm          Sitztiefe: 50 cm oder 53 cm          Sitztiefe inkl. manuelle Vorziehfunktion: 68 cm          Sitztiefe inkl. motorische Vorziehfunktion: 70 cm</p> <p>*Bestellnummer in ( ) für spiegelbildliche Variante</p> <p><b>Bestellnummer</b> </p>	<p>Aufpreis für Bettzeugraum zu Eckbank 945/946</p> <p><b>-B</b></p>		
<p>Maß:          Maß mit Armteil A:          Maß mit Armteil B:          Maß mit Armteil C:          Maß mit Armteil D:          Maß mit Armteil E:          Tiefe:</p>			

Preise in ( ) : Rücken Futter Preise

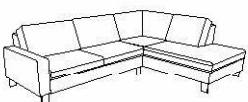

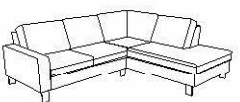

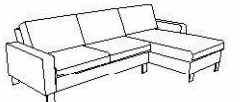



**Alle in der Preisliste angegebenen Maße sind Zirkamaße!**  
**Alle in der Preisliste angeführten Skizzen dienen lediglich als Symbolskizzen!**  
**Bei Bestellung von Komforthöhe muss noch 3 cm dazugerechnet werden!**

<p>Gesamthöhe mit Lehne Niedrig: 82 cm          Gesamthöhe mit Lehne Hoch: 87 cm          Sitzhöhe: 44 cm          Gesamttiefe: 92 cm          Gesamttiefe inkl. Doppelliegefunktion: 160 cm          Sitztiefe: 50 cm oder 53 cm          Sitztiefe inkl. manuelle Vorziehfunktion: 68 cm          Sitztiefe inkl. motorische Vorziehfunktion: 70 cm</p> <p>*Bestellnummer in ( ) für spiegelbildliche Variante</p> <p><b>Bestellnummer</b></p>	<p>Sitzgruppe bestehend aus:</p> <p><b>Maße in ( ) bei Kombination mit Vorziehbank</b></p>   <p><b>210-156, 946-177</b> (220-156, 945-177)*</p>	<p>Sitzgruppe bestehend aus:</p> <p><b>Maße in ( ) bei Kombination mit Vorziehbank</b></p>   <p><b>210-130, 946-177</b> (220-130, 945-177)*</p>	<p>Sitzgruppe bestehend aus:</p> <p><b>Maße in ( ) bei Kombination mit Vorziehbank</b></p>   <p><b>210-156, 860-78</b> (220-156, 850-78)*</p>
<p>Maß:          Maß mit Armteil A:          Maß mit Armteil B:          Maß mit Armteil C:          Maß mit Armteil D:          Maß mit Armteil E:          Tiefe:</p>	<p>-          263(267)x207          274(278)x207          265(269)/280(284)x207          278(282)x207          278(282)x207          -</p>	<p>-          237(241)x207          248(252)x207          239(243)/254(258)x207          252(256)x207          252(256)x207          -</p>	<p>-          264(268)x163          286(290)x163          268(272)/298(302)x163          294(298)x163          294(298)x163          -</p>
<p>Stoffgr. 4-5          Stoffgr. 8          Stoffgr. 12          Stoffgr. 13-16          Stoffgr. 18-20          Stoffgr. 22          Stoffgr. 30          Stoffgr. 40          Stoffgr. 45</p> <p>Ledergr. B/T          Ledergr. C          Ledergr. D/V/W          Ledergr. F          Ledergr. G</p> <p>Aufpreis für KS Mittelfest</p> <p>Aufpreis für KS Fest</p>			

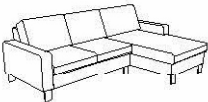
Preise in ( ) : Rücken Futter Preise

**Alle in der Preisliste angegebenen Maße sind Zirkamaße!**  
**Alle in der Preisliste angeführten Skizzen dienen lediglich als Symbolskizzen!**  
**Bei Bestellung von Komforthöhe muss noch 3 cm dazugerechnet werden!**

<p>Gesamthöhe mit Lehne Niedrig: 82 cm          Gesamthöhe mit Lehne Hoch: 87 cm          Sitzhöhe: 44 cm          Gesamttiefe: 92 cm          Gesamttiefe inkl. Doppelliegefunktion: 160 cm          Sitztiefe: 50 cm oder 53 cm          Sitztiefe inkl. manuelle Vorziehfunktion: 68 cm          Sitztiefe inkl. motorische Vorziehfunktion: 70 cm</p> <p>*Bestellnummer in ( ) für spiegelbildliche Variante</p> <p><b>Bestellnummer</b> </p>	<p>Sitzgruppe bestehend aus:</p> <p><b>Maße in ( ) bei Kombination mit Vorziehbank</b></p>   <p><b>210-130, 860-78</b> (220-130, 850-78)*</p>	<p>Sitzgruppe bestehend aus:</p> <p><b>Maße in ( ) bei Kombination mit Vorziehbank</b></p>   <p><b>850-78, 200-156, 946-177</b> (860-78, 200-156, 945-177)*</p>	<p>Sitzgruppe bestehend aus:</p> <p><b>Maße in ( ) bei Kombination mit Vorziehbank</b></p>   <p><b>850-78, 200-130, 946-177</b> (860-78, 200-130, 945-177)*</p>
<p>Maß:          Maß mit Armteil A:          Maß mit Armteil B:          Maß mit Armteil C:          Maß mit Armteil D:          Maß mit Armteil E:          Tiefe:</p>	<p>-          238(242)x163          260(264)x163          242(246)/272(276)x163          268(272)x163          268(272)x163          -</p>	<p>-          163x343(351)x207          163x354(362)x207          163x345(353)/360(368)x207          163x358(366)x207          163x358(366)x207          -</p>	<p>-          163x317(325)x207          163x328(336)x207          163x319(327)/334(342)x207          163x332(340)x207          163x332(340)x207          -</p>
<p>Stoffgr. 4-5          Stoffgr. 8          Stoffgr. 12          Stoffgr. 13-16          Stoffgr. 18-20          Stoffgr. 22          Stoffgr. 30          Stoffgr. 40          Stoffgr. 45</p>			
<p>Ledergr. B/T          Ledergr. C          Ledergr. D/V/W          Ledergr. F          Ledergr. G</p>			
<p>Aufpreis für KS Mittelfest</p>			
<p>Aufpreis für KS Fest</p>			

Preise in ( ) : Rücken Futter Preise

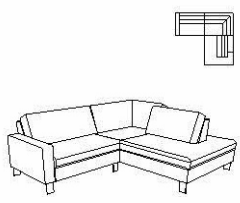
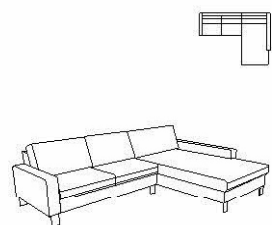
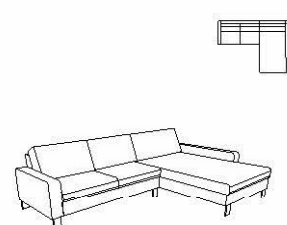

**Alle in der Preisliste angegebenen Maße sind Zirkamaße!**  
**Alle in der Preisliste angeführten Skizzen dienen lediglich als Symbolskizzen!**  
**Bei Bestellung von Komforthöhe muss noch 3 cm dazugerechnet werden!**

<p>Gesamthöhe mit Lehne Niedrig: 82 cm          Gesamthöhe mit Lehne Hoch: 87 cm          Sitzhöhe: 44 cm          Gesamttiefe: 92 cm          Gesamttiefe inkl. Doppelliegefunktion: 160 cm          Sitztiefe: 50 cm oder 53 cm          Sitztiefe inkl. manuelle Vorziehfunktion: 68 cm          Sitztiefe inkl. motorische Vorziehfunktion: 70 cm</p> <p>*Bestellnummer in ( ) für spiegelbildliche Variante</p> <p><b>Bestellnummer</b></p>	<p>Sitzgruppe bestehend aus:</p>  <p><b>110-106, 948-177</b> (120-106, 947-177)*</p>	<p>Sitzgruppe bestehend aus:</p> <p><b>Maße in ( ) bei Kombination mit Vorziehbank</b></p>  <p><b>210-156, 862-106</b> (220-156, 852-106)*</p>	<p>Sitzgruppe bestehend aus:</p> <p><b>Maße in ( ) bei Kombination mit Vorziehbank</b></p>  <p><b>210-140, 862-106</b> (220-140, 852-106)*</p>
<p>Maß:          Maß mit Armteil A:          Maß mit Armteil B:          Maß mit Armteil C:          Maß mit Armteil D:          Maß mit Armteil E:          Tiefe:</p>	<p>-          237x207          248x207          239/254x207          252x207          252x207          -</p>	<p>-          292(296)x207          314(318)x207          296(300)/326(330)x207          322(326)x207          322(326)x207          -</p>	<p>-          276(280)x207          298(302)x207          280(284)/310(314)x207          306(310)x207          306(310)x207          -</p>
<p>Stoffgr. 4-5          Stoffgr. 8          Stoffgr. 12          Stoffgr. 13-16          Stoffgr. 18-20          Stoffgr. 22          Stoffgr. 30          Stoffgr. 40          Stoffgr. 45</p>			
<p>Ledergr. B/T          Ledergr. C          Ledergr. D/V/W          Ledergr. F          Ledergr. G</p>			
<p>Aufpreis für KS Mittelfest</p>			
<p>Aufpreis für KS Fest</p>			

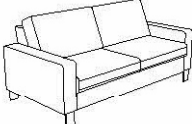
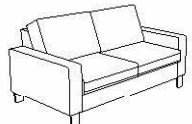
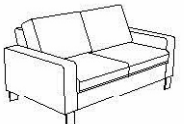

Preise in ( ) : Rücken Futter Preise

**Alle in der Preisliste angegebenen Maße sind Zirkumaße!**  
**Alle in der Preisliste angeführten Skizzen dienen lediglich als Symbolskizzen!**  
**Bei Bestellung von Komforthöhe muss noch 3 cm dazugerechnet werden!**

<p>Gesamthöhe mit Lehne Niedrig: 82 cm          Gesamthöhe mit Lehne Hoch: 87 cm          Sitzhöhe: 44 cm          Gesamttiefe: 92 cm          Gesamttiefe inkl. Doppelliegefunktion: 160 cm          Sitztiefe: 50 cm oder 53 cm          Sitztiefe inkl. manuelle Vorziehfunktion: 68 cm          Sitztiefe inkl. motorische Vorziehfunktion: 70 cm</p> <p>*Bestellnummer in ( ) für spiegelbildliche Variante</p> <p><b>Bestellnummer</b> </p>	<p>Bank 2-sitzig mit 2 Armteilen</p>  <p><b>230-156</b></p>	<p>Bank 2-sitzig mit 2 Armteilen</p>  <p><b>230-140</b></p>	<p>Bank 2-sitzig mit 2 Armteilen</p>  <p><b>230-130</b></p>
<p>Maß:          Maß mit Armteil A:          Maß mit Armteil B:          Maß mit Armteil C:          Maß mit Armteil D:          Maß mit Armteil E:          Tiefe:</p>	<p>-          184          206          188/218          214          214          92</p>	<p>-          168          190          172/202          198          198          92</p>	<p>-          158          180          162/192          188          188          92</p>
<p>Stoffgr. 4-5          Stoffgr. 8          Stoffgr. 12          Stoffgr. 13-16          Stoffgr. 18-20          Stoffgr. 22          Stoffgr. 30          Stoffgr. 40          Stoffgr. 45</p> <p>Ledergr. B/T          Ledergr. C          Ledergr. D/V/W          Ledergr. F          Ledergr. G</p> <p>Aufpreis für KS Mittelfest</p> <p>Aufpreis für KS Fest</p>			

Preise in ( ) : Rücken Futter Preise





**Alle in der Preisliste angegebenen Maße sind Zirkumaße!**  
**Alle in der Preisliste angeführten Skizzen dienen lediglich als Symbolskizzen!**  
**Bei Bestellung von Komforthöhe muss noch 3 cm dazugerechnet werden!**

<p>Gesamthöhe mit Lehne Niedrig: 82 cm          Gesamthöhe mit Lehne Hoch: 87 cm          Sitzhöhe: 44 cm          Gesamttiefe: 92 cm          Gesamttiefe inkl. Doppelliegefunktion: 160 cm          Sitztiefe: 50 cm oder 53 cm          Sitztiefe inkl. manuelle Vorziehfunktion: 68 cm          Sitztiefe inkl. motorische Vorziehfunktion: 70 cm</p> <p>*Bestellnummer in ( ) für spiegelbildliche Variante</p> <p><b>Bestellnummer</b> →</p>	<p>Bank 2-sitzig mit 1 Armteil</p>  <p><b>220-156 re</b> (210-156 li)*</p>	<p>Bank 2-sitzig mit 1 Armteil</p>  <p><b>220-140 re</b> (210-140 li)*</p>	<p>Bank 2-sitzig mit 1 Armteil</p>  <p><b>220-130 re</b> (210-130 li)*</p>
<p>Maß:          Maß mit Armteil A:          Maß mit Armteil B:          Maß mit Armteil C:          Maß mit Armteil D:          Maß mit Armteil E:          Tiefe:</p>	<p>-          171          182          173/188          186          186          92</p>	<p>-          155          166          157/172          170          170          92</p>	<p>-          145          156          147/162          160          160          92</p>
<p>Stoffgr. 4-5          Stoffgr. 8          Stoffgr. 12          Stoffgr. 13-16          Stoffgr. 18-20          Stoffgr. 22          Stoffgr. 30          Stoffgr. 40          Stoffgr. 45</p> <p>Ledergr. B/T          Ledergr. C          Ledergr. D/V/W          Ledergr. F          Ledergr. G</p> <p>Aufpreis für KS Mittelfest</p> <p>Aufpreis für KS Fest</p>			

Preise in ( ) : Rücken Futter Preise



**Alle in der Preisliste angegebenen Maße sind Zirkumaße!**  
**Alle in der Preisliste angeführten Skizzen dienen lediglich als Symbolskizzen!**  
**Bei Bestellung von Komforthöhe muss noch 3 cm dazugerechnet werden!**

<p>Gesamthöhe mit Lehne Niedrig: 82 cm          Gesamthöhe mit Lehne Hoch: 87 cm          Sitzhöhe: 44 cm          Gesamttiefe: 92 cm          Gesamttiefe inkl. Doppelliegefunktion: 160 cm          Sitztiefe: 50 cm oder 53 cm          Sitztiefe inkl. manuelle Vorziehfunktion: 68 cm          Sitztiefe inkl. motorische Vorziehfunktion: 70 cm</p> <p>*Bestellnummer in ( ) für spiegelbildliche Variante</p> <p><b>Bestellnummer</b> </p>	<p>Element mit 1 Armteil</p>  <p><b>120-106 re</b> (110-106 li)*</p>	<p>Element mit 1 Armteil</p>  <p><b>120-78 re</b> (110-78 li)*</p>	<p>Bank 2-sitzig mit Abschluss und 1 Armteil</p>  <p><b>218-130 re</b> (217-130 li)*</p>
<p>Maß:          Maß mit Armteil A:          Maß mit Armteil B:          Maß mit Armteil C:          Maß mit Armteil D:          Maß mit Armteil E:          Tiefe:</p>	<p>-          121          132          123/138          136          136          92</p>	<p>-          93          104          95/110          108          108          92</p>	<p>-          199          210          201/216          214          214          92</p>
<p>Stoffgr. 4-5          Stoffgr. 8          Stoffgr. 12          Stoffgr. 13-16          Stoffgr. 18-20          Stoffgr. 22          Stoffgr. 30          Stoffgr. 40          Stoffgr. 45</p>			
<p>Ledergr. B/T          Ledergr. C          Ledergr. D/V/W          Ledergr. F          Ledergr. G</p>			
<p>Aufpreis für KS Mittelfest</p>			
<p>Aufpreis für KS Fest</p>			

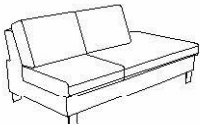
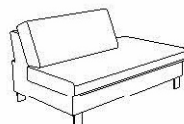
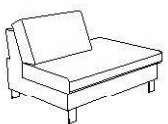

Preise in ( ) : Rücken Futter Preise

**Alle in der Preisliste angegebenen Maße sind Zirkumaße!**  
**Alle in der Preisliste angeführten Skizzen dienen lediglich als Symbolskizzen!**  
**Bei Bestellung von Komforthöhe muss noch 3 cm dazugerechnet werden!**

<p>Gesamthöhe mit Lehne Niedrig: 82 cm          Gesamthöhe mit Lehne Hoch: 87 cm          Sitzhöhe: 44 cm          Gesamttiefe: 92 cm          Gesamttiefe inkl. Doppelliegefunktion: 160 cm          Sitztiefe: 50 cm oder 53 cm          Sitztiefe inkl. manuelle Vorziehfunktion: 68 cm          Sitztiefe inkl. motorische Vorziehfunktion: 70 cm</p> <p>*Bestellnummer in ( ) für spiegelbildliche Variante</p> <p><b>Bestellnummer</b> </p>	<p><b>Bank 2-sitzig mit Abschluss</b></p>  <p><b>246-130 re</b> (245-130 li)*</p>	<p><b>Element mit Abschluss</b></p>  <p><b>146-106 re</b> (145-106 li)*</p>	<p><b>Element mit Abschluss</b></p>  <p><b>146-78 re</b> (145-78 li)*</p>
<p>Maß:          Maß mit Armteil A:          Maß mit Armteil B:          Maß mit Armteil C:          Maß mit Armteil D:          Maß mit Armteil E:          Tiefe:</p>	<p>186 - - - - 92</p>	<p>162 - - - - 92</p>	<p>134 - - - - 92</p>
<p>Stoffgr. 4-5          Stoffgr. 8          Stoffgr. 12          Stoffgr. 13-16          Stoffgr. 18-20          Stoffgr. 22          Stoffgr. 30          Stoffgr. 40          Stoffgr. 45</p> <p>Ledergr. B/T          Ledergr. C          Ledergr. D/V/W          Ledergr. F          Ledergr. G</p> <p>Aufpreis für KS Mittelfest</p> <p>Aufpreis für KS Fest</p>			

Preise in ( ) : Rücken Futter Preise

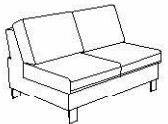

**Alle in der Preisliste angegebenen Maße sind Zirkumaße!**  
**Alle in der Preisliste angeführten Skizzen dienen lediglich als Symbolskizzen!**  
**Bei Bestellung von Komforthöhe muss noch 3 cm dazugerechnet werden!**

<p>Gesamthöhe mit Lehne Niedrig: 82 cm          Gesamthöhe mit Lehne Hoch: 87 cm          Sitzhöhe: 44 cm          Gesamttiefe: 92 cm          Gesamttiefe inkl. Doppelliegefunktion: 160 cm          Sitztiefe: 50 cm oder 53 cm          Sitztiefe inkl. manuelle Vorziehfunktion: 68 cm          Sitztiefe inkl. motorische Vorziehfunktion: 70 cm</p> <p>*Bestellnummer in ( ) für spiegelbildliche Variante</p> <p><b>Bestellnummer</b> </p>	<p>Bank 2-sitzig ohne Armteil</p>  <p><b>200-156</b></p>	<p>Bank 2-sitzig ohne Armteil</p>  <p><b>200-140</b></p>	<p>Bank 2-sitzig ohne Armteil</p>  <p><b>200-130</b></p>
<p>Maß:          Maß mit Armteil A:          Maß mit Armteil B:          Maß mit Armteil C:          Maß mit Armteil D:          Maß mit Armteil E:          Tiefe:</p>	<p>158 - - - - 92</p>	<p>142 - - - - 92</p>	<p>132 - - - - 92</p>
<p>Stoffgr. 4-5          Stoffgr. 8          Stoffgr. 12          Stoffgr. 13-16          Stoffgr. 18-20          Stoffgr. 22          Stoffgr. 30          Stoffgr. 40          Stoffgr. 45</p> <p>Ledergr. B/T          Ledergr. C          Ledergr. D/V/W          Ledergr. F          Ledergr. G</p> <p>Aufpreis für KS Mittelfest</p> <p>Aufpreis für KS Fest</p>			

Preise in ( ) : Rücken Futter Preise



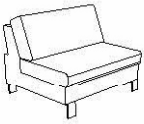



**Alle in der Preisliste angegebenen Maße sind Zirkamaße!**  
**Alle in der Preisliste angeführten Skizzen dienen lediglich als Symbolskizzen!**  
**Bei Bestellung von Komforthöhe muss noch 3 cm dazugerechnet werden!**

<p>Gesamthöhe mit Lehne Niedrig: 82 cm          Gesamthöhe mit Lehne Hoch: 87 cm          Sitzhöhe: 44 cm          Gesamttiefe: 92 cm          Gesamttiefe inkl. Doppelliegefunktion: 160 cm          Sitztiefe: 50 cm oder 53 cm          Sitztiefe inkl. manuelle Vorziehfunktion: 68 cm          Sitztiefe inkl. motorische Vorziehfunktion: 70 cm</p> <p>*Bestellnummer in ( ) für spiegelbildliche Variante</p> <p><b>Bestellnummer</b> </p>	<p>Element ohne Armteil</p>  <p><b>100-106</b></p>	<p>Element ohne Armteil</p>  <p><b>100-78</b></p>	<p>Chaiselongue Tief mit 1 Armteil</p> <p><b>Maße in ( ) bei Kombination mit Vorziehbank</b></p>  <p><b>862-106 re (852-106 li)*</b></p>
<p>Maß:          Maß mit Armteil A:          Maß mit Armteil B:          Maß mit Armteil C:          Maß mit Armteil D:          Maß mit Armteil E:          Tiefe:</p>	<p>108 - - - - 92</p>	<p>80 - - - - 92</p>	<p>- 121(125) 132(136) 123(127)/138(142) 136(140) 136(140) 207</p>
<p>Stoffgr. 4-5          Stoffgr. 8          Stoffgr. 12          Stoffgr. 13-16          Stoffgr. 18-20          Stoffgr. 22          Stoffgr. 30          Stoffgr. 40          Stoffgr. 45</p> <p>Ledergr. B/T          Ledergr. C          Ledergr. D/V/W          Ledergr. F          Ledergr. G</p> <p>Aufpreis für KS Mittelfest</p> <p>Aufpreis für KS Fest</p>			



Preise in ( ) : Rücken Futter Preise

**Alle in der Preisliste angegebenen Maße sind Zirkumaße!**  
**Alle in der Preisliste angeführten Skizzen dienen lediglich als Symbolskizzen!**  
**Bei Bestellung von Komforthöhe muss noch 3 cm dazugerechnet werden!**

<p>Gesamthöhe mit Lehne Niedrig: 82 cm          Gesamthöhe mit Lehne Hoch: 87 cm          Sitzhöhe: 44 cm          Gesamttiefe: 92 cm          Gesamttiefe inkl. Doppelliegefunktion: 160 cm          Sitztiefe: 50 cm oder 53 cm          Sitztiefe inkl. manuelle Vorziehfunktion: 68 cm          Sitztiefe inkl. motorische Vorziehfunktion: 70 cm</p> <p>*Bestellnummer in ( ) für spiegelbildliche Variante</p> <p><b>Bestellnummer</b> </p>	<p>Chaiselongue mit 1 Armteil</p> <p><b>Maße in ( ) bei Kombination mit Vorziehbank</b></p>  <p><b>860-106 re</b> (850-106 li)*</p>	<p>Chaiselongue mit 1 Armteil</p> <p><b>Maße in ( ) bei Kombination mit Vorziehbank</b></p>  <p><b>860-78 re</b> (850-78 li)*</p>	<p>Eckbank Tief mit Abschluss inkl. Tiefenverstellung</p> <p><b>Maße in ( ) bei Kombination mit Vorziehbank</b></p>  <p><b>948-177 re</b> (947-177 li)*</p>
<p>Maß:          Maß mit Armteil A:          Maß mit Armteil B:          Maß mit Armteil C:          Maß mit Armteil D:          Maß mit Armteil E:          Tiefe:</p>	<p>-          121(125)          132(136)          123(127)/138(142)          136(140)          136(140)          163</p>	<p>-          93(97)          104(108)          95(99)/110(114)          108(112)          108(112)          163</p>	<p>207          -          -          -          -          116(120)</p>
<p>Stoffgr. 4-5          Stoffgr. 8          Stoffgr. 12          Stoffgr. 13-16          Stoffgr. 18-20          Stoffgr. 22          Stoffgr. 30          Stoffgr. 40          Stoffgr. 45</p>			
<p>Ledergr. B/T          Ledergr. C          Ledergr. D/V/W          Ledergr. F          Ledergr. G</p>			
<p>Aufpreis für KS Mittelfest</p>			
<p>Aufpreis für KS Fest</p>			

Preise in ( ) : Rücken Futter Preise

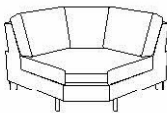

**Alle in der Preisliste angegebenen Maße sind Zirkumaße!**  
**Alle in der Preisliste angeführten Skizzen dienen lediglich als Symbolskizzen!**  
**Bei Bestellung von Komforthöhe muss noch 3 cm dazugerechnet werden!**

<p>Gesamthöhe mit Lehne Niedrig: 82 cm                      Gesamthöhe mit Lehne Hoch: 87 cm                      Sitzhöhe: 44 cm                      Gesamttiefe: 92 cm                      Gesamttiefe inkl. Doppelliegefunktion: 160 cm                      Sitztiefe: 50 cm oder 53 cm                      Sitztiefe inkl. manuelle Vorziehfunktion: 68 cm                      Sitztiefe inkl. motorische Vorziehfunktion: 70 cm</p> <p>*Bestellnummer in ( ) für spiegelbildliche Variante</p> <p><b>Bestellnummer</b></p>	<p>Eckbank mit Abschluss</p> <p><b>Maße in ( ) bei Kombination mit Vorziehbank</b></p>  <p><b>946-177 re (945-177 li)*</b></p>	<p>6-Eck</p>  <p><b>508</b></p>	<p>Eckelement</p> <p><b>Maße in ( ) bei Kombination mit Vorziehbank</b></p>  <p><b>505</b></p>
<p>Maß:                      Maß mit Armteil A:                      Maß mit Armteil B:                      Maß mit Armteil C:                      Maß mit Armteil D:                      Maß mit Armteil E:                      Tiefe:</p>	<p>207                      -                      -                      -                      -                      92(96)</p>	<p>118                      -                      -                      -                      -                      118</p>	<p>92(96)                      -                      -                      -                      -                      92(96)</p>
<p>Stoffgr. 4-5                      Stoffgr. 8                      Stoffgr. 12                      Stoffgr. 13-16                      Stoffgr. 18-20                      Stoffgr. 22                      Stoffgr. 30                      Stoffgr. 40                      Stoffgr. 45</p>			
<p>Ledergr. B/T                      Ledergr. C                      Ledergr. D/V/W                      Ledergr. F                      Ledergr. G</p>			
<p>Aufpreis für KS Mittelfest</p>			
<p>Aufpreis für KS Fest</p>			

Preise in ( ) : Rücken Futter Preise



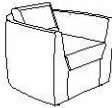
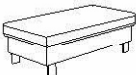

**Alle in der Preisliste angegebenen Maße sind Zirkumaße!**  
**Alle in der Preisliste angeführten Skizzen dienen lediglich als Symbolskizzen!**  
**Bei Bestellung von Komforthöhe muss noch 3 cm dazugerechnet werden!**

<p>Gesamthöhe mit Lehne Niedrig: 82 cm          Gesamthöhe mit Lehne Hoch: 87 cm          Sitzhöhe: 44 cm          Gesamttiefe: 92 cm          Gesamttiefe inkl. Doppelliegefunktion: 160 cm          Sitztiefe: 50 cm oder 53 cm          Sitztiefe inkl. manuelle Vorziehfunktion: 68 cm          Sitztiefe inkl. motorische Vorziehfunktion: 70 cm</p> <p>*Bestellnummer in ( ) für spiegelbildliche Variante</p> <p><b>Bestellnummer</b> </p>	<p>Sessel mit Gleiter Nr. 14          Gesamthöhe: 77 cm          AT Höhe: 64 / 68 cm          Sitzhöhe: 46 cm          Sitztiefe: 56 cm</p>  <p><b>31-52</b></p>	<p>Hocker</p>  <p><b>57-121</b></p>	<p>Hocker</p>  <p><b>57-81</b></p>
<p>Maß:          Maß mit Armteil A:          Maß mit Armteil B:          Maß mit Armteil C:          Maß mit Armteil D:          Maß mit Armteil E:          Tiefe:</p>	<p>88 - - - - 89</p>	<p>131 - - - - 66</p>	<p>91 - - - - 66</p>
<p>Stoffgr. 4-5          Stoffgr. 8          Stoffgr. 12          Stoffgr. 13-16          Stoffgr. 18-20          Stoffgr. 22          Stoffgr. 30          Stoffgr. 40          Stoffgr. 45</p> <p>Ledergr. B/T          Ledergr. C          Ledergr. D/V/W          Ledergr. F          Ledergr. G</p> <p>Aufpreis für KS Mittelfest</p> <p>Aufpreis für KS Fest</p>			

Preise in ( ) : Rücken Futter Preise

**Alle in der Preisliste angegebenen Maße sind Zirkumaße!**  
**Alle in der Preisliste angeführten Skizzen dienen lediglich als Symbolskizzen!**  
**Bei Bestellung von Komforthöhe muss noch 3 cm dazugerechnet werden!**

<p>Gesamthöhe mit Lehne Niedrig: 82 cm          Gesamthöhe mit Lehne Hoch: 87 cm          Sitzhöhe: 44 cm          Gesamttiefe: 92 cm          Gesamttiefe inkl. Doppelliegefunktion: 160 cm          Sitztiefe: 50 cm oder 53 cm          Sitztiefe inkl. manuelle Vorziehfunktion: 68 cm          Sitztiefe inkl. motorische Vorziehfunktion: 70 cm</p> <p>*Bestellnummer in ( ) für spiegelbildliche Variante</p> <p><b>Bestellnummer</b> ➔</p>	<p>Armteilkissen zu Armteil „A“</p>  <p><b>45x35x8</b></p>	<p>1 Nackenstütze          bei 2B/DL 156, EL/DL 106, EL 78 und CH 106, CH 78 und EB Tief 947/948-(V)-177 möglich          (bei EBA Tief 2 Stk. nur außen möglich)</p>  <p><b>Nr. 82</b></p>	<p>1 Nackenstütze          bei 2B/DL 130, 2B/DL 140, EE 505, 6-Eck und EBA 945/946-177</p>  <p><b>Nr. 82</b></p>
<p>Maß:          Maß mit Armteil A:          Maß mit Armteil B:          Maß mit Armteil C:          Maß mit Armteil D:          Maß mit Armteil E:          Tiefe:</p>	<p>45x35x8          -          -          -          -          -</p>	<p>65          -          -          -          -          -</p>	<p>52          -          -          -          -          -</p>
<p>Stoffgr. 4-5          Stoffgr. 8          Stoffgr. 12          Stoffgr. 13-16          Stoffgr. 18-20          Stoffgr. 22          Stoffgr. 30          Stoffgr. 40          Stoffgr. 45</p> <p>Ledergr. B/T          Ledergr. C          Ledergr. D/V/W          Ledergr. F          Ledergr. G</p> <p>Aufpreis für KS Mittelfest</p> <p>Aufpreis für KS Fest</p>			

Preise in ( ) : Rücken Futter Preise



**Alle in der Preisliste angegebenen Maße sind Zirkumaße!**  
**Alle in der Preisliste angeführten Skizzen dienen lediglich als Symbolskizzen!**  
**Bei Bestellung von Komforthöhe muss noch 3 cm dazugerechnet werden!**

<p>Gesamthöhe mit Lehne Niedrig: 82 cm          Gesamthöhe mit Lehne Hoch: 87 cm          Sitzhöhe: 44 cm          Gesamttiefe: 92 cm          Gesamttiefe inkl. Doppelliegefunktion: 160 cm          Sitztiefe: 50 cm oder 53 cm          Sitztiefe inkl. manuelle Vorziehfunktion: 68 cm          Sitztiefe inkl. motorische Vorziehfunktion: 70 cm</p> <p>*Bestellnummer in ( ) für spiegelbildliche Variante</p> <p><b>Bestellnummer</b> </p>	<p>Aufpreis für Aufleger in Leder zu Doppelliege 156</p>	<p>Aufpreis für Aufleger in Leder zu Doppelliege 140</p>	<p>Aufpreis für Aufleger in Leder zu Doppelliege 130</p>
<p>Maß:          Maß mit Armteil A:          Maß mit Armteil B:          Maß mit Armteil C:          Maß mit Armteil D:          Maß mit Armteil E:          Tiefe:</p>			
<p>Stoffgr. 4-5          Stoffgr. 8          Stoffgr. 12          Stoffgr. 13-16          Stoffgr. 18-20          Stoffgr. 22          Stoffgr. 30          Stoffgr. 40          Stoffgr. 45</p> <p>Ledergr. B/T          Ledergr. C          Ledergr. D/V/W          Ledergr. F          Ledergr. G</p> <p>Aufpreis für KS Mittelfest</p> <p>Aufpreis für KS Fest</p>			

Preise in ( ) : Rücken Futter Preise



**Alle in der Preisliste angegebenen Maße sind Zirkumaße!**  
**Alle in der Preisliste angeführten Skizzen dienen lediglich als Symbolskizzen!**  
**Bei Bestellung von Komforthöhe muss noch 3 cm dazugerechnet werden!**

<p>Gesamthöhe mit Lehne Niedrig: 82 cm          Gesamthöhe mit Lehne Hoch: 87 cm          Sitzhöhe: 44 cm          Gesamttiefe: 92 cm          Gesamttiefe inkl. Doppelliegefunktion: 160 cm          Sitztiefe: 50 cm oder 53 cm          Sitztiefe inkl. manuelle Vorziehfunktion: 68 cm          Sitztiefe inkl. motorische Vorziehfunktion: 70 cm</p> <p>*Bestellnummer in ( ) für spiegelbildliche Variante</p> <p><b>Bestellnummer</b> </p>	<p>Aufpreis für Aufleger in Leder zu Doppelliege 106</p>	<p>Aufpreis für 1 Armteil C mit Funktion</p> 	<p>Aufpreis für 1 Armteil E mit Funktion</p> 
<p>Maß:          Maß mit Armteil A:          Maß mit Armteil B:          Maß mit Armteil C:          Maß mit Armteil D:          Maß mit Armteil E:          Tiefe:</p>			
<p>Stoffgr. 4-5          Stoffgr. 8          Stoffgr. 12          Stoffgr. 13-16          Stoffgr. 18-20          Stoffgr. 22          Stoffgr. 30          Stoffgr. 40          Stoffgr. 45</p>			
<p>Ledergr. B/T          Ledergr. C          Ledergr. D/V/W          Ledergr. F          Ledergr. G</p>			
<p>Aufpreis für KS Mittelfest</p>			
<p>Aufpreis für KS Fest</p>			

Preise in ( ) : Rücken Futter Preise