

Sitzgruppe KEANO

Alle in der Preisliste angegebenen Maße sind Zirkamaße!



ACHTUNG: Bei Ausführung in Leder sind zusätzliche Ledernähte angebracht!

Aufpreisartikel sind rot gekennzeichnet!

Grundausstattung:



leger gepolstert

Sitzqualitäten:



Kaltschaum
SOFT



Kaltschaum
MITTELFEST



Kaltschaum
FEST

Bei Bestellung bitte angeben:

- Modellname
- Bestellnummer (Zusammenstellung)
- Bezug (ACHTUNG: bei Kombi genaue Angaben)
- Sitzpolsterung (nur bei Kaltschaum MITTELFEST RG 40 oder Kaltschaum FEST RG 50)
- Armteilvarianten:
 - „A“ ohne Aufpreis
 - „B“ gegen Aufpreis
- Fußart und Fußhöhe
- Holzart (nur bei Holzfüßen): Buche oder Eiche
- Belton - ll. Beltonkarte

Produktinfo für Funktionen:

- Nackenverstellung: standardmäßig
- Sitztiefenverstellung: standardmäßig
- Doppelliegefunktion: gegen Aufpreis erhältlich
- Bettzeugraum: gegen Aufpreis erhältlich

Produktinfo für Doppelliege:

- Aufleger bei Bezug Stoff: Standard Stoff
- Aufleger bei Bezug Leder: Standard Gradlbezug
Leder gegen Aufpreis erhältlich

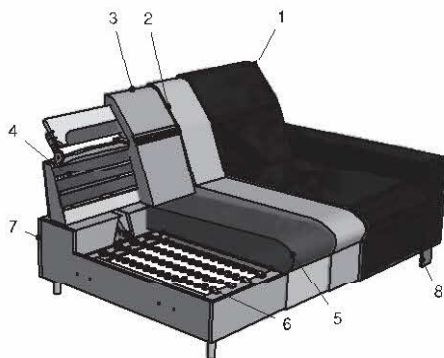

Polsterung: Leger. Eine modellbedingte Wellenbildung ist werantypisch

- 1: Bezug: Stoff bzw. Leder
- 2: Feinpolsterung: weiche Polstervliesmatte unter dem Bezug
- 3: Lehne: hochwertiger Polyätherschaum
- 4: Lehne: elastische Polstergurte
- 5: Sitz: Sitzqualitäten (siehe oben)
- 6: Unterfederung: Stahlwellenfeder (NOSAG)
- 7: Untergestell
- 8: Füße

Grundausstattung:

Gestell: Hartholz, Weichholz, Spanplatten E 1, Sperrholzplatten;
Sitz: Stahlwellenfeder (NOSAG), hochwertiger Kaltschaum Soft und weiche Polstervliesmatte;
Lehne: elastische Polstergurte, hochwertiger Polyätherschaum und weiche Polstervliesmatte

Armteile



Armteil A
B: 18 cm
H: 55 cm

Aufpreis



Armteil B
B: 13-31 cm
H: 54-72 cm

Modell mit folgenden Füßen erhältlich:

Normalhöhe: 10 cm

Komforthöhe: 13 cm



C 289
Chrom



S 289
Schwarz



HA 241
Holz/Alu



C 339
Chrom



S 339
Schwarz



H 689
Holz

bei Armteil B nicht möglich bei Armteil B nicht möglich bei Armteil A nicht möglich

Sitzgruppe KEANO

ARTIKELÜBERSICHT

Aufpreisartikel sind rot gekennzeichnet!

Sofa

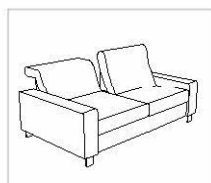

230-156



230-130

Ecke



508



505

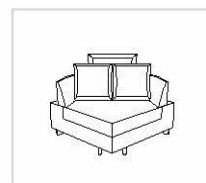

503

Abschlusselement



220-156 re
(210-156 li)*

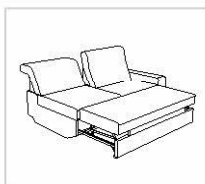

220-156-DL re
(210-156-DL li)*
Doppelliege

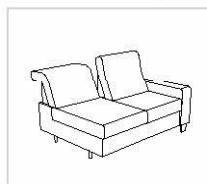

220-130 re
(210-130 li)*

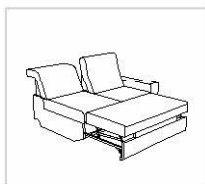

220-130-DL re
(210-130-DL li)*
Doppelliege

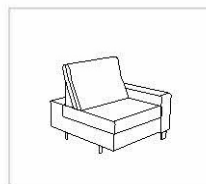

120-78 re
(110-78 li)*

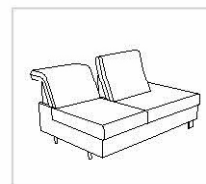

246-130 re
(245-130 li)*

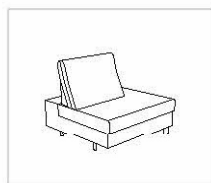

146-78 re
(145-78 li)*

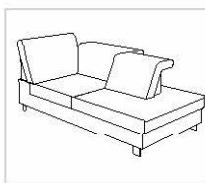

948-182 re
(947-182 li)*



946-182 re
(945-182 li)*



946-182-B re
(945-182-B li)*
Bettzeugraum

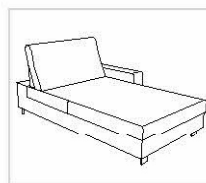

880-106 re
(870-106 li)*



880-106-B re
(870-106-B li)*
Bettzeugraum

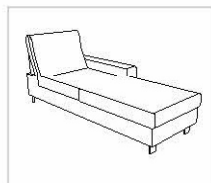

880-78 re
(870-78 li)*



880-78-B re
(870-78-B li)*
Bettzeugraum

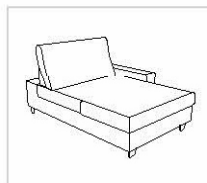

860-106 re
(850-106 li)*

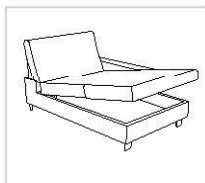

860-106-B re
(850-106-B li)*
Bettzeugraum

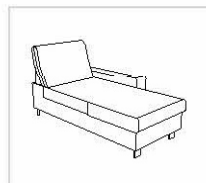

860-78 re
(850-78 li)*

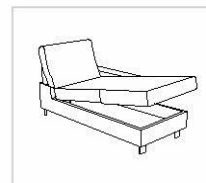

860-78-B re
(850-78-B li)*
Bettzeugraum

Zwischenelement



200-156

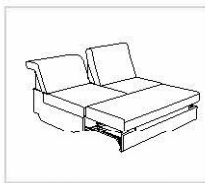

200-156-DL
Doppelliege

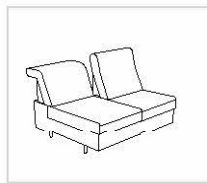

200-130

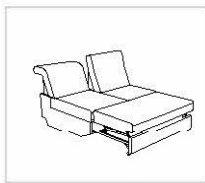

200-130-DL
Doppelliege

Zubehör



57-121

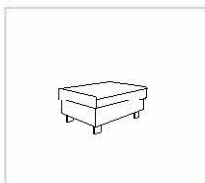

57-81

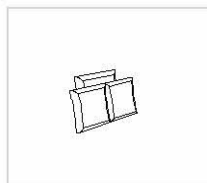

**Kissenset
zu IR 503**







1x Kissen 65x65 cm,
2x Kissen 50x50 cm

*Bestellnummer in () für spiegelbildliche Variante

Alle in der Preisliste angegebenen Maße sind Zirkamaße!
Alle in der Preisliste angeführten Skizzen dienen lediglich als Symbolskizzen!

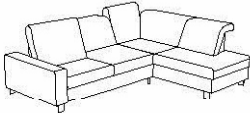
<p>Gesamthöhe ohne Verstell.: 81 cm Gesamthöhe mit Verstell.: 95 cm Gesamttiefe ohne Verstell.: 125 cm Gesamttiefe mit Verstell.: 111 cm Sitzhöhe: 43 cm Sitztiefe ohne Verstellung: 77 cm Sitztiefe mit Verstellung: 53 cm Komforthöhe: +3 cm</p> <p>*Bestellnummer in () für spiegelbildliche Variante</p> <p>Bestellnummer </p>	<p>Aufpreis für Doppelliege zu Bank 2-sitzig mit 1 AT / ohne AT</p> <p>-DL</p>	<p>Aufpreis für Bettzeugraum zu Eckbank 945/946-182</p> <p>-B</p>	<p>Aufpreis für Bettzeugraum zu Chaiselongue</p> <p>-B</p>
<p>Maß: Maß mit Armteil A: Maß mit Armteil B: Tiefe:</p>			



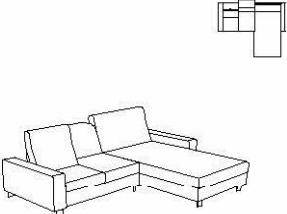
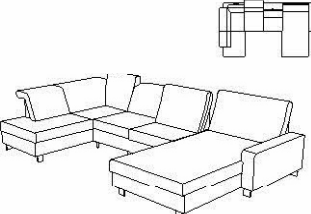
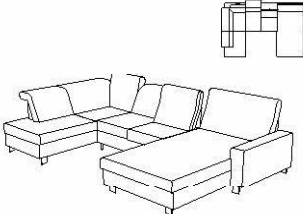

**Alle in der Preisliste angegebenen Maße sind Zirkumaße!
Alle in der Preisliste angeführten Skizzen dienen lediglich als Symbolskizzen!**

<p>Gesamthöhe ohne Verstell.: 81 cm Gesamthöhe mit Verstell.: 95 cm Gesamttiefe ohne Verstell.: 125 cm Gesamttiefe mit Verstell.: 111 cm Sitzhöhe: 43 cm Sitztiefe ohne Verstellung: 77 cm Sitztiefe mit Verstellung: 53 cm Komforthöhe: +3 cm</p> <p>*Bestellnummer in () für spiegelbildliche Variante</p> <p>Bestellnummer </p>	<p>Sitzgruppe bestehend aus:</p>   <p>210-156, 946-182 (220-156, 945-182)*</p>	<p>Sitzgruppe bestehend aus:</p>   <p>210-130, 946-182 (220-130, 945-182)*</p>	<p>Sitzgruppe bestehend aus:</p>   <p>210-156, 880-106 (220-156, 870-106)*</p>
<p>Maß: Maß mit Armteil A: Maß mit Armteil B: Tiefe:</p>	<p>- 274x228 287-269x228 -</p>	<p>- 248x228 261-243x228 -</p>	<p>- 300x229 326-290x229 -</p>
<p>Stoffgr. 4-5 Stoffgr. 8 Stoffgr. 12 Stoffgr. 13-16 Stoffgr. 18-20 Stoffgr. 22 Stoffgr. 30 Stoffgr. 40 Stoffgr. 45</p> <p>Ledergr. B/T Ledergr. C Ledergr. D/V/W Ledergr. F Ledergr. G</p> <p>Autpreis für KS Mittelst Aufpreis für KS Fest</p> <p>Aufpreis für Füße: C 339 und S 339</p> <p>Aufpreis für Fuß H 600</p>			

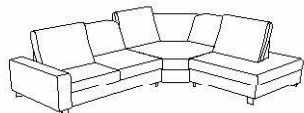

**Alle in der Preisliste angegebenen Maße sind Zirkumaße!
Alle in der Preisliste angeführten Skizzen dienen lediglich als Symbolskizzen!**

<p>Gesamthöhe ohne Verstell.: 81 cm Gesamthöhe mit Verstell.: 95 cm Gesamttiefe ohne Verstell.: 125 cm Gesamttiefe mit Verstell.: 111 cm Sitzhöhe: 43 cm Sitztiefe ohne Verstellung: 77 cm Sitztiefe mit Verstellung: 53 cm Komforthöhe: +3 cm</p> <p>*Bestellnummer in () für spiegelbildliche Variante</p> <p>Bestellnummer →</p>	<p>Sitzgruppe bestehend aus:</p>  <p>210-130, 880-106 (220-130, 870-106)*</p>	<p>Sitzgruppe bestehend aus:</p>  <p>945-182, 200-156, 880-106 (946-182, 200-156, 870-106)*</p>	<p>Sitzgruppe bestehend aus:</p>  <p>945-182, 200-130, 880-106 (946-182, 200-130, 870-106)*</p>
<p>Maß: Maß mit Armteil A: Maß mit Armteil B: Tiefe:</p>	<p>- 274x229 300-264x229 -</p>	<p>- 228x382x229 228x395-377x229 -</p>	<p>- 228x356x229 228x369-351x229 -</p>
<p>Stoffgr. 4-5 Stoffgr. 8 Stoffgr. 12 Stoffgr. 13-16 Stoffgr. 18-20 Stoffgr. 22 Stoffgr. 30 Stoffgr. 40 Stoffgr. 45</p>			
<p>Ledergr. B/T Ledergr. C Ledergr. D/V/W Ledergr. F Ledergr. G</p>			
<p>Autpreis für KS Mittelst</p>			
<p>Aufpreis für KS Fest</p>			
<p>Aufpreis für Füße: C 339 und S 339</p>			
<p>Aufpreis für Fuß H 600</p>			

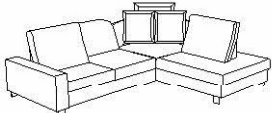
**Alle in der Preisliste angegebenen Maße sind Zirkumaße!
Alle in der Preisliste angeführten Skizzen dienen lediglich als Symbolskizzen!**



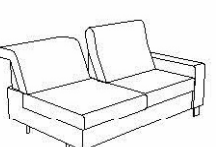

<p>Gesamthöhe ohne Verstell.: 81 cm Gesamthöhe mit Verstell.: 95 cm Gesamttiefe ohne Verstell.: 125 cm Gesamttiefe mit Verstell.: 111 cm Sitzhöhe: 43 cm Sitztiefe ohne Verstellung: 77 cm Sitztiefe mit Verstellung: 53 cm Komforthöhe: +3 cm</p> <p>*Bestellnummer in () für spiegelbildliche Variante</p> <p>Bestellnummer </p>	<p>Sitzgruppe bestehend aus:</p>   <p>210-156, 508, 146-78 (220-156, 508, 145-78)*</p>	<p>Sitzgruppe bestehend aus:</p>   <p>210-156, 503, 146-78 (220-156, 503, 145-78)*</p>	
<p>Maß: Maß mit Armteil A: Maß mit Armteil B: Tiefe:</p>	<p>- 326x266 339-321x266 -</p>	<p>- 286x226 299-281x226 -</p>	
<p>Stoffgr. 4-5 Stoffgr. 8 Stoffgr. 12 Stoffgr. 13-16 Stoffgr. 18-20 Stoffgr. 22 Stoffgr. 30 Stoffgr. 40 Stoffgr. 45</p>			
<p>Ledergr. B/T Ledergr. C Ledergr. D/V/W Ledergr. F Ledergr. G</p>			
<p>Aufpreis für KS Mittelst</p>			
<p>Aufpreis für KS Fest</p>			
<p>Aufpreis für Füße: C 339 und S 339</p>			
<p>Aufpreis für Fuß H 600</p>			

**Alle in der Preisliste angegebenen Maße sind Zirkumaße!
Alle in der Preisliste angeführten Skizzen dienen lediglich als Symbolskizzen!**





<p>Gesamthöhe ohne Verstell.: 81 cm Gesamthöhe mit Verstell.: 95 cm Gesamttiefe ohne Verstell.: 125 cm Gesamttiefe mit Verstell.: 111 cm Sitzhöhe: 43 cm Sitztiefe ohne Verstellung: 77 cm Sitztiefe mit Verstellung: 53 cm Komforthöhe: +3 cm</p> <p>*Bestellnummer in () für spiegelbildliche Variante</p> <p>Bestellnummer </p>	<p>Bank 2-sitzig mit 2 Armteilen inkl. 2 Nackenverstellungen und 2 Tiefenverstellungen</p>  <p>230-156</p>	<p>Bank 2-sitzig mit 2 Armteilen inkl. 2 Nackenverstellungen und 2 Tiefenverstellungen</p>  <p>230-130</p>	<p>Bank 2-sitzig mit 1 Armteil inkl. 2 Nackenverstellungen und 2 Tiefenverstellungen</p>  <p>220-156 re (210-156 li)*</p>
<p>Maß: Maß mit Armteil A: Maß mit Armteil B: Tiefe:</p>	<p>- 192 218-182 125</p>	<p>- 166 192-156 125</p>	<p>- 175 188-170 125</p>
<p>Stoffgr. 4-5 Stoffgr. 8 Stoffgr. 12 Stoffgr. 13-16 Stoffgr. 18-20 Stoffgr. 22 Stoffgr. 30 Stoffgr. 40 Stoffgr. 45</p>			
<p>Ledergr. B/T Ledergr. C Ledergr. D/V/W Ledergr. F Ledergr. G</p>			
<p>Aufpreis für KS Mittelst</p>			
<p>Aufpreis für KS Fest</p>			
<p>Aufpreis für Füße: C 339 und S 339</p>			
<p>Aufpreis für Fuß H 600</p>			

Preise in () : Rücken Futter Preise





**Alle in der Preisliste angegebenen Maße sind Zirkumaße!
Alle in der Preisliste angeführten Skizzen dienen lediglich als Symbolskizzen!**

<p>Gesamthöhe ohne Verstell.: 81 cm Gesamthöhe mit Verstell.: 95 cm Gesamttiefe ohne Verstell.: 125 cm Gesamttiefe mit Verstell.: 111 cm Sitzhöhe: 43 cm Sitztiefe ohne Verstellung: 77 cm Sitztiefe mit Verstellung: 53 cm Komforthöhe: +3 cm</p> <p>*Bestellnummer in () für spiegelbildliche Variante</p> <p>Bestellnummer </p>	<p>Bank 2-sitzig mit 1 Armteil inkl. 2 Nackenverstellungen und 2 Tiefenverstellungen</p>  <p>220-130 re (210-130 li)*</p>	<p>Element mit 1 Armteil inkl. 1 Nackenverstellung und 1 Tiefenverstellung</p>  <p>120-78 re (110-78 li)*</p>	<p>Bank 2-sitzig ohne Armteil inkl. 2 Nackenverstellungen und 2 Tiefenverstellungen</p>  <p>200-156</p>
<p>Maß: Maß mit Armteil A: Maß mit Armteil B: Tiefe:</p>	<p>- 149 162-144 125</p>	<p>- 97 110-92 125</p>	<p>158 - - 125</p>
<p>Stoffgr. 4-5 Stoffgr. 8 Stoffgr. 12 Stoffgr. 13-16 Stoffgr. 18-20 Stoffgr. 22 Stoffgr. 30 Stoffgr. 40 Stoffgr. 45</p>			
<p>Ledergr. B/T Ledergr. C Ledergr. D/V/W Ledergr. F Ledergr. G</p>			
<p>Autpreis für KS Mittelst</p>			
<p>Aufpreis für KS Fest</p>			
<p>Aufpreis für Füße: C 339 und S 339</p>			
<p>Aufpreis für Fuß H 600</p>			





**Alle in der Preisliste angegebenen Maße sind Zirkumaße!
Alle in der Preisliste angeführten Skizzen dienen lediglich als Symbolskizzen!**

<p>Gesamthöhe ohne Verstell.: 81 cm Gesamthöhe mit Verstell.: 95 cm Gesamttiefe ohne Verstell.: 125 cm Gesamttiefe mit Verstell.: 111 cm Sitzhöhe: 43 cm Sitztiefe ohne Verstellung: 77 cm Sitztiefe mit Verstellung: 53 cm Komforthöhe: +3 cm</p> <p>*Bestellnummer in () für spiegelbildliche Variante</p> <p>Bestellnummer </p>	<p>Bank 2-sitzig ohne Armteil inkl. 2 Nackenverstellungen und 2 Tiefenverstellungen</p>  <p>200-130</p>	<p>Bank 2-sitzig mit Abschluss inkl. 2 Nackenverstellungen und 2 Tiefenverstellungen</p>  <p>246-130 re (245-130 li)*</p>	<p>Element mit 1 Abschluss inkl. 1 Nackenverstellung und 1 Tiefenverstellung</p>  <p>146-78 re (145-78 li)*</p>
<p>Maß: Maß mit Armteil A: Maß mit Armteil B: Tiefe:</p>	<p>132 - - 125</p>	<p>167 - - 125</p>	<p>115 - - 125</p>
<p>Stoffgr. 4-5 Stoffgr. 8 Stoffgr. 12 Stoffgr. 13-16 Stoffgr. 18-20 Stoffgr. 22 Stoffgr. 30 Stoffgr. 40 Stoffgr. 45</p>			
<p>Ledergr. B/T Ledergr. C Ledergr. D/V/W Ledergr. F Ledergr. G</p>			
<p>Aufpreis für KS Mittelst</p>			
<p>Aufpreis für KS Fest</p>			
<p>Aufpreis für Füße: C 339 und S 339</p>			
<p>Aufpreis für Fuß H 600</p>			
<p></p>			



**Alle in der Preisliste angegebenen Maße sind Zirkumaße!
Alle in der Preisliste angeführten Skizzen dienen lediglich als Symbolskizzen!**

<p>Gesamthöhe ohne Verstell.: 81 cm Gesamthöhe mit Verstell.: 95 cm Gesamttiefe ohne Verstell.: 125 cm Gesamttiefe mit Verstell.: 111 cm Sitzhöhe: 43 cm Sitztiefe ohne Verstellung: 77 cm Sitztiefe mit Verstellung: 53 cm Komforthöhe: +3 cm</p> <p>*Bestellnummer in () für spiegelbildliche Variante</p> <p>Bestellnummer </p>	<p>Eckbank mit Abschluss inkl. 3 Nackenverstellungen und mit 1 Tiefenverstellung</p>  <p>948-182 re (947-182 li)*</p>	<p>Eckbank mit Abschluss inkl. 3 Nackenverstellungen ohne Tiefenverstellung</p>  <p>946-182 re (945-182 li)*</p>	<p>Chaiselongue mit 1 Armteil und 1 Nackenverstellung ohne Tiefenverstellung</p>  <p>880-106 re (870-106 li)*</p>
<p>Maß: Maß mit Armteil A: Maß mit Armteil B: Tiefe:</p>	<p>228 - - 123</p>	<p>228 - - 99</p>	<p>- 125 138-120 229</p>
<p>Stoffgr. 4-5 Stoffgr. 8 Stoffgr. 12 Stoffgr. 13-16 Stoffgr. 18-20 Stoffgr. 22 Stoffgr. 30 Stoffgr. 40 Stoffgr. 45</p> <p>Ledergr. B/T Ledergr. C Ledergr. D/V/W Ledergr. F Ledergr. G</p> <p>Autpreis für KS Mittelst Aufpreis für KS Fest</p> <p>Aufpreis für Füße: C 339 und S 339</p> <p>Aufpreis für Fuß H 600</p>			

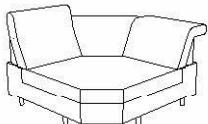

**Alle in der Preisliste angegebenen Maße sind Zirkumaße!
Alle in der Preisliste angeführten Skizzen dienen lediglich als Symbolskizzen!**

<p>Gesamthöhe ohne Verstell.: 81 cm Gesamthöhe mit Verstell.: 95 cm Gesamttiefe ohne Verstell.: 125 cm Gesamttiefe mit Verstell.: 111 cm Sitzhöhe: 43 cm Sitztiefe ohne Verstellung: 77 cm Sitztiefe mit Verstellung: 53 cm Komforthöhe: +3 cm</p> <p>*Bestellnummer in () für spiegelbildliche Variante</p> <p>Bestellnummer </p>	<p>Chaiselongue mit 1 Armteil inkl. 1 Nackenverstellung und ohne Tiefenverstellung</p>  <p>880-78 re (870-78 li)*</p>	<p>Chaiselongue mit 1 Armteil inkl. 1 Nackenverstellung und ohne Tiefenverstellung</p>  <p>860-106 re (850-106 li)*</p>	<p>Chaiselongue mit 1 Armteil inkl. 1 Nackenverstellung und ohne Tiefenverstellung</p>  <p>860-78 re (850-78 li)*</p>
<p>Maß: Maß mit Armteil A: Maß mit Armteil B: Tiefe:</p>	<p>- 97 110-92 229</p>	<p>- 125 138-120 194</p>	<p>- 97 110-92 194</p>
<p>Stoffgr. 4-5 Stoffgr. 8 Stoffgr. 12 Stoffgr. 13-16 Stoffgr. 18-20 Stoffgr. 22 Stoffgr. 30 Stoffgr. 40 Stoffgr. 45</p>			
<p>Ledergr. B/T Ledergr. C Ledergr. D/V/W Ledergr. F Ledergr. G</p>			
<p>Autpreis für KS Mittelst</p>			
<p>Aufpreis für KS Fest</p>			
<p>Aufpreis für Füße: C 339 und S 339</p>			
<p>Aufpreis für Fuß H 600</p>			

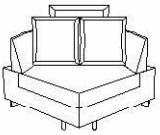

**Alle in der Preisliste angegebenen Maße sind Zirkumaße!
 Alle in der Preisliste angeführten Skizzen dienen lediglich als Symbolskizzen!**

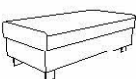
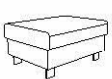
<p>Gesamthöhe ohne Verstell.: 81 cm Gesamthöhe mit Verstell.: 95 cm Gesamttiefe ohne Verstell.: 125 cm Gesamttiefe mit Verstell.: 111 cm Sitzhöhe: 43 cm Sitztiefe ohne Verstellung: 77 cm Sitztiefe mit Verstellung: 53 cm Komforthöhe: +3 cm</p> <p>*Bestellnummer in () für spiegelbildliche Variante</p> <p>Bestellnummer </p>	<p>Trapezecke inkl. 3 Nackenverstellungen und ohne Tiefenverstellung</p>  <p>508</p>	<p>Eckelement inkl. 2 Nackenverstellungen und ohne Tiefenverstellung</p>  <p>505</p>	<p>Innenrundung ohne Nacken- und Tiefenverstellung inkl. 1 Kissen (besteht aus: 1 Kissen 65x65 und 2 Kissen 50x50)</p>  <p>503</p>
<p>Maß: Maß mit Armteil A: Maß mit Armteil B: Tiefe:</p>	<p>151 - - 151</p>	<p>125 - - 125</p>	<p>111 - - 111</p>
<p>Stoffgr. 4-5 Stoffgr. 8 Stoffgr. 12 Stoffgr. 13-16 Stoffgr. 18-20 Stoffgr. 22 Stoffgr. 30 Stoffgr. 40 Stoffgr. 45</p>			
<p>Ledergr. B/T Ledergr. C Ledergr. D/V/W Ledergr. F Ledergr. G</p>			
<p>Aufpreis für KS Mittelst</p>			
<p>Aufpreis für KS Fest</p>			
<p>Aufpreis für Füße: C 339 und S 339</p>			
<p>Aufpreis für Fuß H 600</p>			

**Alle in der Preisliste angegebenen Maße sind Zirkumaße!
Alle in der Preisliste angeführten Skizzen dienen lediglich als Symbolskizzen!**

<p>Gesamthöhe ohne Verstell.: 81 cm Gesamthöhe mit Verstell.: 95 cm Gesamttiefe ohne Verstell.: 125 cm Gesamttiefe mit Verstell.: 111 cm Sitzhöhe: 43 cm Sitztiefe ohne Verstellung: 77 cm Sitztiefe mit Verstellung: 53 cm Komforthöhe: +3 cm</p> <p>*Bestellnummer in () für spiegelbildliche Variante</p> <p>Bestellnummer </p>	<p>Hocker</p>  <p>57-121</p>	<p>Hocker</p>  <p>57-81</p>	<p>1 Kissenset zu Innenrundung 503 (besteht aus: 1 Kissen 65x65 und 2 Kissen 50x50)</p>  <p>Kissenset zu IR</p>
<p>Maß: Maß mit Armteil A: Maß mit Armteil B: Tiefe:</p>	<p>125 - - 62</p>	<p>85 - - 62</p>	
<p>Stoffgr. 4-5 Stoffgr. 8 Stoffgr. 12 Stoffgr. 13-16 Stoffgr. 18-20 Stoffgr. 22 Stoffgr. 30 Stoffgr. 40 Stoffgr. 45</p>			
<p>Ledergr. B/T Ledergr. C Ledergr. D/V/W Ledergr. F Ledergr. G</p>			
<p>Autpreis für KS Mittelfest</p>			
<p>Aufpreis für KS Fest</p>			
<p>Aufpreis für Füße: C 339 und S 339</p>			
<p>Aufpreis für Fuß H 600</p>			

**Alle in der Preisliste angegebenen Maße sind Zirkumaße!
 Alle in der Preisliste angeführten Skizzen dienen lediglich als Symbolskizzen!**

<p>Gesamthöhe ohne Verstell.: 81 cm Gesamthöhe mit Verstell.: 95 cm Gesamttiefe ohne Verstell.: 125 cm Gesamttiefe mit Verstell.: 111 cm Sitzhöhe: 43 cm Sitztiefe ohne Verstellung: 77 cm Sitztiefe mit Verstellung: 53 cm Komforthöhe: +3 cm</p> <p>*Bestellnummer in () für spiegelbildliche Variante</p> <p>Bestellnummer </p>	<p>Aufpreis für 1 Armteil: B</p>  <p>Armteil: „B“</p>	<p>Aufpreis für Aufleger in Leder zu Doppelliege 156</p>	<p>Aufpreis für Aufleger in Leder zu Doppelliege 130</p>
<p>Maß: Maß mit Armteil A: Maß mit Armteil B: Tiefe:</p>			
<p>Stoffgr. 4-5 Stoffgr. 8 Stoffgr. 12 Stoffgr. 13-16 Stoffgr. 18-20 Stoffgr. 22 Stoffgr. 30 Stoffgr. 40 Stoffgr. 45</p>			
<p>Ledergr. B/T Ledergr. C Ledergr. D/V/W Ledergr. F Ledergr. G</p>			
<p>Aufpreis für KS Mittelfest</p>			
<p>Aufpreis für KS Fest</p>			
<p>Aufpreis für Füße: C 339 und S 339</p>			
<p>Aufpreis für Fuß H 600</p>			

Preise in () : Rücken Futter Preise