

# Sitzgruppe LENNY



**ACHTUNG:** Bei Ausführung in Leder sind zusätzliche Ledernähte angebracht!  
**Alle in der Preisliste angegebenen Maße sind Zirkumaße!**

**Aufpreisartikel sind rot gekennzeichnet!**

## Grundausrüstung:



leger gepolstert

## Sitzqualitäten:



Kaltschaum  
SOFT



**Aufpreis**  
Kaltschaum  
MITTELFEST



**Aufpreis**  
Kaltschaum  
FEST

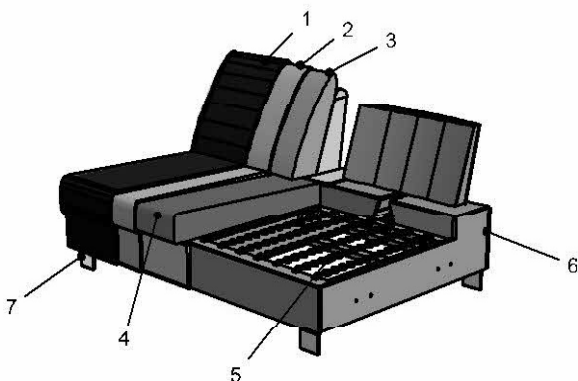

Polsterung: Leger. Eine modellbedingte Wellenbildung ist warentypisch.

- 1: Bezug: Stoff bzw. Leder
- 2: Feinpolsterung: weiche Polstervliesmatte unter dem Bezug
- 3: Lehne: hochwertiger Polyätherschaum
- 4: Sitz: Sitzqualitäten (siehe oben)
- 5: Unterfederung: Stahlwellenfeder (NOSAG)
- 6: Untergestell
- 7: Füße

## Bei Bestellung bitte angeben:

- Modellname
- Bestellnummer
- Bezug (Achtung: bei Kombi genaue Angaben)
- Sitzpolsterung (nur bei Kaltschaum MITTELFEST RG 40 oder Kaltschaum FEST RG 50)
- Anzahl und Art der Nackenstützen
- Nackenstützenbügel: Chrom oder Schwarz
- Armteilbeschlag: Chrom oder Schwarz
- Fußart
- Holzart (nur bei Holzfüßen): Buche oder Eiche
- Beizton (nur bei Holzfüßen) - lt. Beiztonkarte



## Produktinfo für Funktionen:

- Armteilverstellung: standardmäßig
- Rückenverstellung: standardmäßig; Chaiselongue 850/860-106 ausgenommen

## Produktinfo für Nackenstützen:

- Anzahl der Nackenstützen nach Wunsch bestellbar

## Produktinfo für Armteilbeschlag und Nackenstützenbügel:

- in Chrom und Schwarz möglich, frei kombinierbar (ein Chromfuß kann auch mit einem schwarzem Armteilbeschlag / Nackenstützenbügel kombiniert werden)

## Füße 13 cm ohne Aufpreis

	Aufpreis	Aufpreis		Aufpreis	Aufpreis
C 289 Chrom	S 289 Schwarz	H 179 Holz	H 689 Holz	C 302 Chrom	S 302 Schwarz
<b>Buche lackiert:</b> natur Nr. 108 nuss Nr. 115 nuss Nr. 119 schwarz Nr. 250					
<b>Eiche geölt:</b> Eiche natur geölt (Nr. 400) Eiche licht geölt (Nr. 405)					

## Grundausrüstung:

- Gestell: Hartholz, Weichholz, Spanplatten E 1, Sperrholzplatten;
- Sitz: Stahlwellenfeder (NOSAG), hochwertiger Kaltschaum Soft und weiche Polstervliesmatte;
- Lehne: hochwertiger Polyätherschaum und weiche Polstervliesmatte

# Sitzgruppe LENNY

## ARTIKELÜBERSICHT

### Sofa

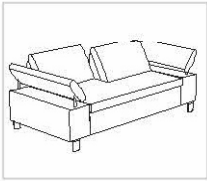

230-156



230-130

### Abschlusselement



220-156 re  
(210-156 li)\*

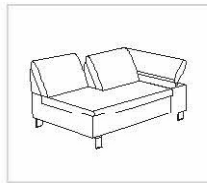

220-130 re  
(210-130 li)\*

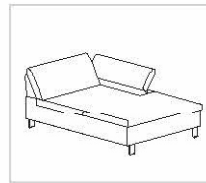

860-106 re  
(850-106 li)\*

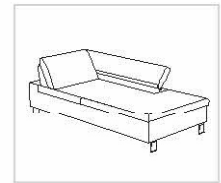

862-78 re  
(852-78 li)\*

### Zwischenelement



200-156

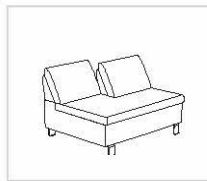

200-130

### Zubehör



57-121



57-81



Nr. 80  
65 cm

passend zu 2B-156,  
CH-78 und CH-106



Nr. 80  
52 cm

passend zu 2B-130



Nr. 72



Nr. 41

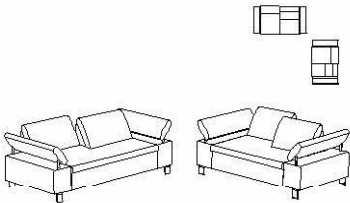
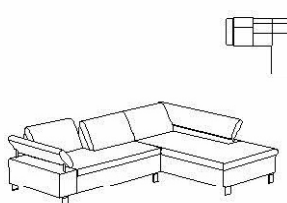
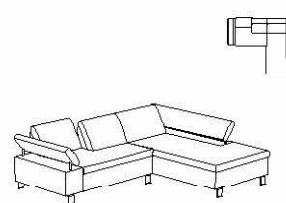

**Alle in der Preisliste angegebenen Maße sind Zirkumaße!  
Alle in der Preisliste angeführten Skizzen dienen lediglich als Symbolskizzen!**

<p>Gesamthöhe: 82 cm Höhe mit NS Nr. 41: 97 cm Höhe mit NS Nr. 72: 102 cm Höhe mit NS Nr. 80: 109 cm Armteilhöhe: 63-74 cm Sitzhöhe: 42 cm Sitztiefe: 78 cm Sitztiefe mit Verstellung: 54 cm</p> <p>*Bestellnummer in ( ) für spiegelbildliche Variante</p> <p><b>Bestellnummer</b> </p>	<p>Sitzgruppe bestehend aus:</p>  <p><b>230-156, 230-130</b></p>	<p>Sitzgruppe bestehend aus:</p>  <p><b>210-156, 862-78</b> (220-156, 852-78)*</p>	<p>Sitzgruppe bestehend aus:</p>  <p><b>210-130, 862-78</b> (220-130, 852-78)*</p>
<p>Maß: Tiefe:</p>	<p>- -</p>	<p>298x224 -</p>	<p>272x224 -</p>
<p>Stoffgr. 4-5 Stoffgr. 8 Stoffgr. 12 Stoffgr. 13-16 Stoffgr. 18-20 Stoffgr. 22 Stoffgr. 30 Stoffgr. 40 Stoffgr. 45</p> <p>Ledergr. B/T Ledergr. C Ledergr. D/V/W Ledergr. F Ledergr. G</p> <p>AP für Kaltschaum Mittelfest AP für Kaltschaum Fest</p> <p>AP für Füße C302 / S302 / H179 / H689</p>			

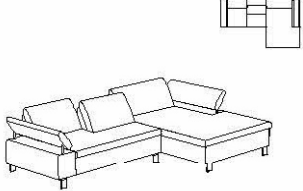

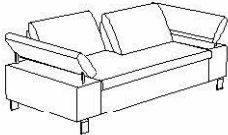
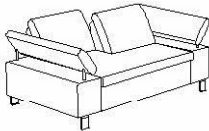

**Alle in der Preisliste angegebenen Maße sind Zirkumaße!  
Alle in der Preisliste angeführten Skizzen dienen lediglich als Symbolskizzen!**

<p>Gesamthöhe: 82 cm Höhe mit NS Nr. 41: 97 cm Höhe mit NS Nr. 72: 102 cm Höhe mit NS Nr. 80: 109 cm Armteilhöhe: 63-74 cm Sitzhöhe: 42 cm Sitztiefe: 78 cm Sitztiefe mit Verstellung: 54 cm</p> <p>*Bestellnummer in ( ) für spiegelbildliche Variante</p> <p><b>Bestellnummer</b> </p>	<p>Sitzgruppe bestehend aus:</p>  <p><b>210-156, 860-106</b> (220-156, 850-106)</p>		
<p>Maß: Tiefe:</p>	<p>326x194</p>		
<p>Stoffgr. 4-5 Stoffgr. 8 Stoffgr. 12 Stoffgr. 13-16 Stoffgr. 18-20 Stoffgr. 22 Stoffgr. 30 Stoffgr. 40 Stoffgr. 45</p> <p>Ledergr. B/T Ledergr. C Ledergr. D/V/W Ledergr. F Ledergr. G</p> <p>AP für Kaltschaum Mittelfest AP für Kaltschaum Fest</p> <p>AP für Füße C302 / S302 / H179 / H689</p>			



**Alle in der Preisliste angegebenen Maße sind Zirkumaße!  
Alle in der Preisliste angeführten Skizzen dienen lediglich als Symbolskizzen!**

<p>Gesamthöhe: 82 cm Höhe mit NS Nr. 41: 97 cm Höhe mit NS Nr. 72: 102 cm Höhe mit NS Nr. 80: 109 cm Armteilhöhe: 63-74 cm Sitzhöhe: 42 cm Sitztiefe: 78 cm Sitztiefe mit Verstellung: 54 cm</p> <p>*Bestellnummer in ( ) für spiegelbildliche Variante</p> <p><b>Bestellnummer</b> </p>	<p>Bank 2-sitzig mit 2 Armteilen und 2 Tiefenverstellungen</p>  <p><b>230-156</b></p>	<p>Bank 2-sitzig mit 2 Armteilen und 2 Tiefenverstellungen</p>  <p><b>230-130</b></p>	<p>Bank 2-sitzig mit 1 Armteil und 2 Tiefenverstellungen</p>  <p><b>220-156 re</b> (210-156 li)*</p>
<p>Maß: Tiefe:</p>	<p>218 111</p>	<p>192 111</p>	<p>188 111</p>
<p>Stoffgr. 4-5 Stoffgr. 8 Stoffgr. 12 Stoffgr. 13-16 Stoffgr. 18-20 Stoffgr. 22 Stoffgr. 30 Stoffgr. 40 Stoffgr. 45</p> <p>Ledergr. B/T Ledergr. C Ledergr. D/V/W Ledergr. F Ledergr. G</p> <p>AP für Kaltschaum Mittelfest AP für Kaltschaum Fest</p> <p>AP für Füße C302 / S302 / H179 / H689</p>			



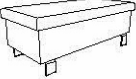

**Alle in der Preisliste angegebenen Maße sind Zirkumaße!  
Alle in der Preisliste angeführten Skizzen dienen lediglich als Symbolskizzen!**

<p>Gesamthöhe: 82 cm Höhe mit NS Nr. 41: 97 cm Höhe mit NS Nr. 72: 102 cm Höhe mit NS Nr. 80: 109 cm Armteilhöhe: 63-74 cm Sitzhöhe: 42 cm Sitztiefe: 78 cm Sitztiefe mit Verstellung: 54 cm</p> <p>*Bestellnummer in ( ) für spiegelbildliche Variante</p> <p><b>Bestellnummer</b> </p>	<p><b>Bank 2-sitzig mit 1 Armteil und 2 Tiefenverstellungen</b></p>  <p><b>220-130 re (210-130 li)*</b></p>	<p><b>Bank 2-sitzig ohne Armteil mit 2 Tiefenverstellungen</b></p>  <p><b>200-156</b></p>	<p><b>Bank 2-sitzig ohne Armteil mit 2 Tiefenverstellungen</b></p>  <p><b>200-130</b></p>
<p>Maß: Tiefe:</p>	<p>162 111</p>	<p>158 111</p>	<p>132 111</p>
<p>Stoffgr. 4-5 Stoffgr. 8 Stoffgr. 12 Stoffgr. 13-16 Stoffgr. 18-20 Stoffgr. 22 Stoffgr. 30 Stoffgr. 40 Stoffgr. 45</p> <p>Ledergr. B/T Ledergr. C Ledergr. D/V/W Ledergr. F Ledergr. G</p> <p>AP für Kaltschaum Mittelfest AP für Kaltschaum Fest</p> <p>AP für Füße C302 / S302 / H179 / H689</p>			

**Alle in der Preisliste angegebenen Maße sind Zirkumaße!  
Alle in der Preisliste angeführten Skizzen dienen lediglich als Symbolskizzen!**



<p>Gesamthöhe: 82 cm Höhe mit NS Nr. 41: 97 cm Höhe mit NS Nr. 72: 102 cm Höhe mit NS Nr. 80: 109 cm Armteilhöhe: 63-74 cm Sitzhöhe: 42 cm Sitztiefe: 78 cm Sitztiefe mit Verstellung: 54 cm</p> <p>*Bestellnummer in ( ) für spiegelbildliche Variante</p> <p><b>Bestellnummer</b> </p>	<p>Chaiselongue mit 1 Armteil ohne Tiefenverstellung</p>  <p><b>860-106 re</b> (850-106 li)*</p>	<p>Chaiselongue mit 1 Armteil und 1 Tiefenverstellung</p>  <p><b>862-78 re</b> (852-78 li)*</p>	<p>Hocker</p>  <p><b>57-121</b></p>
<p>Maß: Tiefe:</p>	<p>138 194</p>	<p>110 224</p>	<p>126 61</p>
<p>Stoffgr. 4-5 Stoffgr. 8 Stoffgr. 12 Stoffgr. 13-16 Stoffgr. 18-20 Stoffgr. 22 Stoffgr. 30 Stoffgr. 40 Stoffgr. 45</p> <p>Ledergr. B/T Ledergr. C Ledergr. D/V/W Ledergr. F Ledergr. G</p> <p>AP für Kaltschaum Mittelfest AP für Kaltschaum Fest</p> <p>AP für Füße C302 / S302 / H179 / H689</p>			

**Alle in der Preisliste angegebenen Maße sind Zirkumaße!  
Alle in der Preisliste angeführten Skizzen dienen lediglich als Symbolskizzen!**

<p>Gesamthöhe: 82 cm Höhe mit NS Nr. 41: 97 cm Höhe mit NS Nr. 72: 102 cm Höhe mit NS Nr. 80: 109 cm Armteilhöhe: 63-74 cm Sitzhöhe: 42 cm Sitztiefe: 78 cm Sitztiefe mit Verstellung: 54 cm</p> <p>*Bestellnummer in ( ) für spiegelbildliche Variante</p> <p><b>Bestellnummer</b> </p>	<p>Hocker</p>  <p>57-81</p>	<p>Nackenstütze inkl. Verstellung (passend zu 2B-156, CH-78 und CH-106)</p>  <p>Nr. 80</p>	<p>Nackenstütze inkl. Verstellung (passend zu 2B-130)</p>  <p>Nr. 80</p>
<p>Maß: Tiefe:</p>	<p>86 61</p>	<p>65 -</p>	<p>52 -</p>
<p>Stoffgr. 4-5 Stoffgr. 8 Stoffgr. 12 Stoffgr. 13-16 Stoffgr. 18-20 Stoffgr. 22 Stoffgr. 30 Stoffgr. 40 Stoffgr. 45</p> <p>Ledergr. B/T Ledergr. C Ledergr. D/V/W Ledergr. F Ledergr. G</p> <p>AP für Kaltschaum Mittelfest AP für Kaltschaum Fest</p> <p>AP für Füße C302 / S302 / H179 / H689</p>			



**Alle in der Preisliste angegebenen Maße sind Zirkumaße!  
Alle in der Preisliste angeführten Skizzen dienen lediglich als Symbolskizzen!**

<p>Gesamthöhe: 82 cm Höhe mit NS Nr. 41: 97 cm Höhe mit NS Nr. 72: 102 cm Höhe mit NS Nr. 80: 109 cm Armteilhöhe: 63-74 cm Sitzhöhe: 42 cm Sitztiefe: 78 cm Sitztiefe mit Verstellung: 54 cm</p> <p>*Bestellnummer in ( ) für spiegelbildliche Variante</p> <p><b>Bestellnummer</b> </p>	<p>Nackensstütze oval</p>  <p>Nr. 72</p>	<p>Nackensstütze rund</p>  <p>Nr. 41</p>	
<p>Maß: Tiefe:</p>	<p>60 -</p>	<p>52 -</p>	
<p>Stoffgr. 4-5 Stoffgr. 8 Stoffgr. 12 Stoffgr. 13-16 Stoffgr. 18-20 Stoffgr. 22 Stoffgr. 30 Stoffgr. 40 Stoffgr. 45</p> <p>Ledergr. B/T Ledergr. C Ledergr. D/V/W Ledergr. F Ledergr. G</p> <p>AP für Kaltschaum Mittelfest AP für Kaltschaum Fest</p> <p>AP für Füße C302 / S302 / H179 / H689</p>			