

# Sitzgruppe RAIMO

Alle in der Preisliste angegebenen Maße sind Zirkamaße!



**ACHTUNG:** Bei Ausführung in Leder sind zusätzliche Ledernähte angebracht!

**Aufpreisartikel sind rot gekennzeichnet!**

**Sitzqualitäten:**



Kaltschaum  
**SOFT**

**Aufpreis**



Kaltschaum  
**MITTELFEST**

**Aufpreis**



Kaltschaum  
**FEST**



leger gepolstert

**Grundausrüstung:**

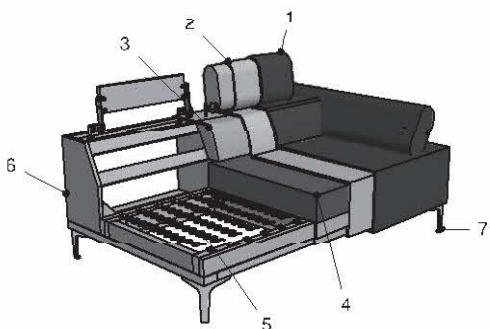

Polsterung: Leiger. Eine modellbedingte Wellenbildung ist warentypisch.

- 1: Bezug: Stoff bzw. Leder
- 2: Feinpolsterung: weiche Polstervliesmatte unter dem Bezug
- 3: Lehne: hochwertiger Polyätherschaum
- 4: Sitz: Sitzqualitäten (siehe oben)
- 5: Unterfederung: Stahlwellenfeder (NOSAG)
- 6: Untergestell
- 7: Füße

**Grundausrüstung:**

Gestell: Hartholz, Weichholz, Spanplatten E 1, Sperrholzplatten;  
Sitz: Stahlwellenfeder (NOSAG), hochwertiger Kaltschaum Soft und weiche Polstervliesmatte;  
Lehne: hochwertiger Polyätherschaum und weiche Polstervliesmatte

**Bei Bestellung bitte angeben:**

- Modellname
- Bestellnummer (Zusammenstellung)
- Bezug (**ACHTUNG:** bei Kombi genaue Angaben)
- Sitzpolsterung (nur bei Kaltschaum MITTELFEST RG 40 oder Kaltschaum FEST RG 50)
- Fußart

**Produktinformation zu der Optik:**

- mit Würfelheftung

**Produktinformation für Funktionen:**

- Nackenverstellung: standardmäßig
- Armteilverstellung: standardmäßig
- **motorische Vorziehfunktion: gegen Aufpreis erhältlich**

**Produktinfo für Armteilbeschlag / Lehnenbeschlag:**

- in Chrom und Schwarz möglich, frei kombinierbar (ein Chromfuß kann auch mit einem schwarzem Armteilbeschlag / Lehnenbeschlag kombiniert werden)



**Füße 16 cm ohne Aufpreis**



C 297  
Chrom



C 307  
Chrom



S 307  
Schwarz

**Füße 16 cm gegen Aufpreis**



S 351  
Schwarz



WB 351  
Edelstahloptik



S 352  
Schwarz



WB 352  
Edelstahloptik

Länge: 90 cm  
**nur bei 2B  
und CH möglich**

Länge: 55 cm  
**nur bei Hocker  
möglich**

# Sitzgruppe RAIMO

## ARTIKELÜBERSICHT

Aufpreisartikel sind rot gekennzeichnet!

### Abschlusselement

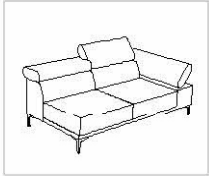

**220-156 re**  
(210-156 li)\*



**220-156-AM re**  
(210-156-AM li)\*  
**Motor-Vorzug**



**220-130 re**  
(210-130 li)\*



**220-130-AM re**  
(210-130-AM li)\*  
**Motor-Vorzug**



**862-106 re**  
(852-106 li)\*

### Zubehör



**57-121**

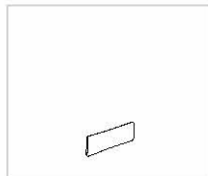

**Nierenkissen**  
**75x25**

**Alle in der Preisliste angegebenen Maße sind Zirkumaße!**  
**Alle in der Preisliste angeführten Skizzen dienen lediglich als Symbolskizzen!**



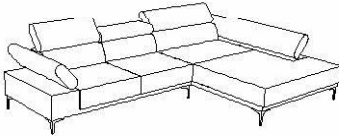
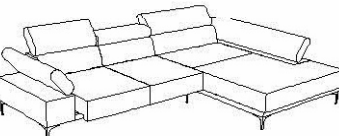
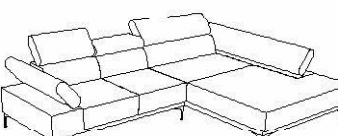

<p>Gesamthöhe: 75 cm          Gesamthöhe inkl. Verstellung: 90 cm          Gesamttiefe: 106 cm          Gesamttiefe mit Funktion: 126 cm          Sitzhöhe: 41 cm          Sitztiefe: 67 cm          Armteilhöhe: 59-77 cm          Armteilbreite: 30 cm</p> <p>*Bestellnummer in ( ) für spiegelbildliche Variante</p> <p><b>Bestellnummer</b> </p>	<p>Aufpreis für Vorziehfunktion  <b>mit Motor</b>          zu 2B</p> <p><b>-AM</b></p>		
<p>Maß:          Tiefe:</p>			

**Alle in der Preisliste angegebenen Maße sind Zirkumaße!  
Alle in der Preisliste angeführten Skizzen dienen lediglich als Symbolskizzen!**



<p>Gesamthöhe: 75 cm Gesamthöhe inkl. Verstellung: 90 cm Gesamttiefe: 106 cm Gesamttiefe mit Funktion: 126 cm Sitzhöhe: 41 cm Sitztiefe: 67 cm Armteilhöhe: 59-77 cm Armteilbreite: 30 cm</p> <p>*Bestellnummer in ( ) für spiegelbildliche Variante</p> <p><b>Bestellnummer</b> →</p>	<p>Sitzgruppe bestehend aus:</p>  <p><b>210-156, 862-106</b> (220-156, 852-106)*</p>	<p>Sitzgruppe bestehend aus:</p>  <p><b>210-156-AM, 862-106</b> (220-156-AM, 852-106)*</p>	<p>Sitzgruppe bestehend aus:</p>  <p><b>210-130, 862-106</b> (220-130, 852-106)*</p>
<p>Maß: Tiefe:</p>	<p>326x204</p>	<p>326x204</p>	<p>298x204</p>
<p>Stoffgr. 4-5 Stoffgr. 8 Stoffgr. 12 Stoffgr. 13-16 Stoffgr. 18-20 Stoffgr. 22 Stoffgr. 30 Stoffgr. 40 Stoffgr. 45</p> <p>Ledergr. B/T Ledergr. C Ledergr. D/V/W Ledergr. F Ledergr. G</p> <p>Aufpreis für KS Mittelfest</p> <p>Aufpreis für KS Fest</p> <p>Aufpreis für Fuß S 351</p> <p>Aufpreis für Fuß WB 351</p> <p>Aufpreis für Fuß S 352</p> <p>Aufpreis für Fuß WB 352</p>			



**Alle in der Preisliste angegebenen Maße sind Zirkumaße!  
Alle in der Preisliste angeführten Skizzen dienen lediglich als Symbolskizzen!**

<p>Gesamthöhe: 75 cm Gesamthöhe inkl. Verstellung: 90 cm Gesamttiefe: 106 cm Gesamttiefe mit Funktion: 126 cm Sitzhöhe: 41 cm Sitztiefe: 67 cm Armteilhöhe: 59-77 cm Armteilbreite: 30 cm</p> <p>*Bestellnummer in ( ) für spiegelbildliche Variante</p> <p><b>Bestellnummer</b> </p>	<p><b>Bank 2 sitzig mit 1 Armteil inkl. 2 Nackenverstellungen</b></p>  <p><b>220-156 re (210-156 li)*</b></p>	<p><b>Bank 2-sitzig mit 1 Armteil inkl. 2 Nackenverstellungen</b></p>  <p><b>220-130 re (210-130 li)*</b></p>	<p><b>Chaiselongue mit 1 Armteil inkl. 1 Nackenverstellung</b></p>  <p><b>862-106 re (852-106 li)*</b></p>
<p>Maß: Tiefe:</p>	<p>189 106</p>	<p>161 106</p>	<p>137 204</p>
<p>Stoffgr. 4-5 Stoffgr. 8 Stoffgr. 12 Stoffgr. 13-16 Stoffgr. 18-20 Stoffgr. 22 Stoffgr. 30 Stoffgr. 40 Stoffgr. 45</p> <p>Ledergr. B/T Ledergr. C Ledergr. D/V/W Ledergr. F Ledergr. G</p> <p>Aufpreis für KS Mittelfest</p> <p>Aufpreis für KS Fest</p> <p>Aufpreis für Fuß S 351</p> <p>Aufpreis für Fuß WB 351</p> <p>Aufpreis für Fuß S 352</p> <p>Aufpreis für Fuß WB 352</p>			

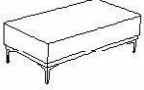
**Alle in der Preisliste angegebenen Maße sind Zirkumaße!  
Alle in der Preisliste angeführten Skizzen dienen lediglich als Symbolskizzen!**

<p>Gesamthöhe: 75 cm Gesamthöhe inkl. Verstellung: 90 cm Gesamttiefe: 106 cm Gesamttiefe mit Funktion: 126 cm Sitzhöhe: 41 cm Sitztiefe: 67 cm Armteilhöhe: 59-77 cm Armteilbreite: 30 cm</p> <p>*Bestellnummer in ( ) für spiegelbildliche Variante</p> <p><b>Bestellnummer</b> </p>	<p>Hocker</p>  <p>57-121</p>	<p>1 Nierenkissen zu 2B</p>  <p>75x25</p>	
<p>Maß: Tiefe:</p>	<p>124 63</p>	<p>75x25</p>	
<p>Stoffgr. 4-5 Stoffgr. 8 Stoffgr. 12 Stoffgr. 13-16 Stoffgr. 18-20 Stoffgr. 22 Stoffgr. 30 Stoffgr. 40 Stoffgr. 45</p> <p>Ledergr. B/T Ledergr. C Ledergr. D/V/W Ledergr. F Ledergr. G</p> <p>Aufpreis für KS Mittelfest</p> <p>Aufpreis für KS Fest</p> <p>Aufpreis für Fuß S 351</p> <p>Aufpreis für Fuß WB 351</p> <p>Aufpreis für Fuß S 352</p> <p>Aufpreis für Fuß WB 352</p>			