

20<sup>UP</sup>

rauch



TYPENLISTE 2021



# INHALT



## Informationen

## Seite

Übersicht, Qualitätsmerkmale 001 - 004

### **20up**

Front 1A	005 - 016
Front 2A	017 - 026
Front 3A	027 - 038
Front 3B	039 - 050
Front 4A	051 - 062
Front 4B	063 - 072
Front 5B	073 - 082
Front 6A	083 - 092
Front 8	093 - 102
Beimöbel	103 - 130
Betten	131 - 140
Passepartouts/Oberkränze	141 - 150
Zubehör	151 - 160
Sonderanfertigungen	161 - 168

### **20up - SCALE**

Scale	169 - 184
Scale - Zubehör	185 - 194
Scale - Sonderanfertigungen	195 - 200

### **20up - WOOD » NEU «**

Wood - Schwebetüren	201 - 208
Wood - Drehtüren	209 - 222
Wood - Beimöbel	223 - 250
Wood - Betten	251 - 260
Wood - Zubehör	261 - 270
Wood - Sonderanfertigungen	271 - 278

DEKOR-DRUCK

TEILMASSIV





# ÜBERSICHT



Schwebetüren-schränke		Drehtürenschränke		<b>FRONT 1A</b> Schränke mit Griff(leiste) Front seitlich mit Holz/Dekor und 3 Querleisten
Schwebetüren-schränke		Drehtürenschränke		<b>FRONT 2A</b> Schränke mit Griff(leiste) Front kompl. Glas oder Dekor und 3 Querleisten
Schwebetüren-schränke		Drehtürenschränke		<b>FRONT 3A</b> Schränke mit Griff(leiste) Front kompl. Glas (Schweber mit Schliffoptik)
Schwebetüren-schränke		Drehtürenschränke		<b>FRONT 3B</b> Schränke mit Griff(leiste) Front kompl. Glas (Schweber mit Schliffoptik)
Schwebetüren-schränke		Drehtürenschränke		<b>FRONT 4A</b> Schränke mit Griff(leiste) und Bauchbinde in Korpusfarbe, Front kompl. Glas/Dekor/Hochglanz
Schwebetüren-schränke		Drehtürenschränke		<b>FRONT 4B</b> Schränke mit Griff(leiste) und Bauchbinde in Korpusfarbe, Front kompl. Glas/Dekor/Hochglanz
Schwebetüren-schränke		Drehtürenschränke		<b>FRONT 5B</b> Schränke mit Griffmulde und Bauchbinde in Korpusfarbe, Front kompl. Glas/Dekor/Hochglanz
Schwebetüren-schränke		Drehtürenschränke		<b>FRONT 6A</b> Schränke mit Griff(leiste) und Absetzung in Korpusfarbe, Front Glas/Dekor/Hochglanz
Schwebetüren-schränke		Drehtürenschränke		<b>FRONT 8</b> Schränke mit Griff(leiste) und mittigen Spiegeln, Front seittl. bzw. oben u. unten Glas/Dekor/Hochglanz
Nachtische		Kommoden		<b>BEIMÖBEL</b> Nachtische und Kommoden, optional mit LED-Beleuchtung
Bettkopfteile		Bettrahmen		<b>BETTEN</b> Bettkopfteile und Bettrahmen

SCHRÄNKE Dekor	1A	PASSEPARTOUTS / OBERKRÄNZE	SCALE - Dekor	SCHWEBETÜREN Teilmassiv	WOOD -
SCHRÄNKE Dekor	2A			DREHTÜREN Teilmassiv	WOOD -
SCHRÄNKE Dekor	3A			WOOD -	
SCHRÄNKE Dekor	3B	ZUBEHÖR	SCALE - ZUBEHÖR	BEIMÖBEL Teilmassiv	WOOD -
SCHRÄNKE Dekor	4A			WOOD -	
SCHRÄNKE Dekor	4B	ZUBEHÖR	SCALE - ZUBEHÖR	BETTEN Teilmassiv	WOOD -
SCHRÄNKE Dekor	5B			WOOD -	
SCHRÄNKE Dekor	6A	SONDERANFERTIGUNG	SCALE - SONDERANFERTIGUNG	WOOD - ZUBEHÖR	WOOD -
SCHRÄNKE Dekor	8			SONDERANFERTIGUNG	WOOD -
BEIMÖBEL Dekor					
BETTEN Dekor					

# Qualitätsmerkmale



Innenfarbe Dekor Druck Grau-Struktur/Oldenburger Buche



Fachböden 22 mm stark, Winkelbodenträger für standfesten Halt



Abdeckkappen für Bohrungen



Schubkästen mit Unterflurschiene, Selbstinzug + Dämpfung



Schubkästen mit Vollauszug

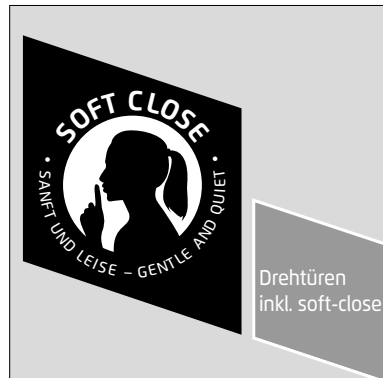

Drehtüren inkl. soft-close



Schwebetürendämpfer optional



robuste Verbindungsbeschläge

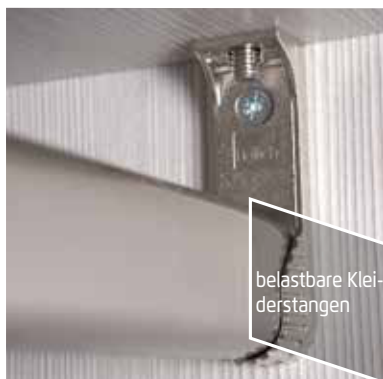

belastbare Kleiderstangen



dezentere 3 mm Rasterbohrungen



NEU

Die neue Herkunftsgewähr beim Möbelkauf.



Zusätzliche Extras siehe Register ZUBEHÖR.

anspruchsvolles Design

hervorragende Verarbeitung

edle Frontoptiken

erstklassige Möbelbeschläge

individuelles Zubehör

Maßanfertigungen

## Qualitäten im Detail

### Kleiderschrank

Korpus u. Passepartouts .... außen und innen pflegeleichte Dekor-Druck Oberfläche  
 Front ..... wahlweise Dekor-Druck/Hochglanz/Spiegel/Glas/Massivholz  
 Beleuchtung ..... LED-Beleuchtung (mit Fußschalter)

### Bett

Kopfteil ..... Polsterkopfteil in Lederoptik/Webstoff, Kopfteil in Dekor/Massivholz  
 Bettseiten ..... pflegeleichte Dekor-Druck Oberfläche  
 Fußteil ..... pflegeleichte Dekor-Druck Oberfläche  
 Matratzenhöhe ..... 4-fach einstellbar

### Nachtkommoden und Beimöbel

Oberboden ..... wahlweise Dekor-Druck/Glas/Massivholz  
 Korpus ..... pflegeleichte Dekor-Druck Oberfläche  
 Front ..... wahlweise Dekor-Druck/Hochglanz/Spiegel/Glas/Massivholz  
 Schubkästen ..... mit kugelgelagerten, leisen Laufschienen, Vollauszug, Selbsteinzug und Dämpfung

### Wunschmaß-Programm:

Auf Wunsch erhalten Sie maßgefertigte Lösungen.

Sonder- und Einzelanfertigungen sind für fast jede Raumsituation möglich

## Materialinformation



### Massive Möbelteile

Möbelteile aus Echtholz sind langlebig und wertbeständig. Die Oberfläche ist immer einzigartig und macht aus dem Möbelstück ein wertvolles Unikat. Die zum Einsatz gebrachten Massivhölzer stammen aus kontrollierter Forstwirtschaft der EU und Nordamerika. Bei unserer europäischen Eiche sind kleine und große Aststellen und Ast-Risse charakteristische Massivholzmerkmale und stellen keinen Qualitätsmangel dar. Offene Aststellen (bis auf Haarrisse) sind auf der Vorderseite holzfarbig aufgefüllt. Aststellen auf den Rückseiten der Türen bleiben naturbelassen.



### Dekor-Druck

Die Möbelteile mit Dekor-Druck haben eine gleichmäßig schöne, strapazierfähige Oberfläche. Die Flächen sind mit einer sehr hochwertigen, pflegeleichten Möbeldekorfolie beschichtet.



### Belastbarkeit

Die Belastungsgrenzen für alle Möbel- und Zubehörteile finden Sie in der „Belastungstabelle“ unter:  
[www.rauchmoebel.de/unternehmen/qualitaet-amp-umwelt.html](http://www.rauchmoebel.de/unternehmen/qualitaet-amp-umwelt.html)



### WOODMAX Spanplatten

Die wohngesunde Frischholz-Spanplatte, speziell für die Verwendung in Wohnräumen, mit dem Prädikat „Schadstoffarm“. Für unsere Woodmax-Spanplatte verwenden wir nur unbelastete Schwach- und Bruchhölzer aus nachhaltigem Forstbetrieb regionaler Wälder.

### Unser Rohstoff aus der Natur

Für seinen Plattenwerkstoff erhielt Rauch verschiedene Auszeichnungen. Strenge Prüfungen von neutralen Instituten bestätigen kontinuierlich die Unbedenklichkeit von Material und Verfahren.



## Ausstattungsmerkmale Schrankkorpus

### Optimale Schrank-Maße

Ein Maximum an nutzbarem Stauraum erzielen Sie durch:

20er Rasterbreite ..... 160 - 400 cm  
 Höhe ..... 223/235 cm  
 Nutztiefe ..... 56 cm

### Funktionelle und zeitlose Innengestaltung

Mehr Stil und Eleganz im Auftritt und den inneren Werten:

2 Innendekore ..... jeweils abgestimmt auf die Korpusfarbe  
 elegante Sockelhöhe ..... 32 mm sichtbar  
 robuste Fachböden ..... 22 mm stark, mit Doppelfasen und verschraubten Winkelbodenträgern  
 dezente Rasterbohrungen ..ø 3 mm  
 Scharniere..... mit Dämpfung, 4 Stück pro Drehtür

### Schutz vor Staub

Staubbürsten an den Türen schützen vor eindringendem Staub.

Zusätzliche Extras siehe Register ZUBEHÖR.

## Ausgezeichnet und zertifiziert



### 10 Jahre Rauch Herstellergarantie!

Die Garantiebedingungen finden Sie auf [rauchmoebel.com/garantie](http://rauchmoebel.com/garantie) und in Hinweisen, die dem Produkt beiliegen.



### Made in Germany

Hochwertige Materialien, der Einsatz modernster Technologien und handwerkliche Perfektion - seit mehr als 120 Jahren steht der Name Rauch für zuverlässige und langlebige Qualitätsmöbel „Made in Germany“.



Das Herkunftsgewährzeichen kennzeichnet Möbel aus Deutschland, die streng definierte Kriterien erfüllen. Konstruktion, Montage, Qualitätsprüfung und der relevante Herstellungsprozess finden in Deutschland statt.



### Nachhaltigkeit

Rauch wurde als „Deutschlands nachhaltigstes Unternehmen mittlerer Größe 2014“ ausgezeichnet, weil wir konsequent unser Ziel verfolgen, ökologisch und sozial nachhaltige Möbel zu erschwinglichen Preisen anzubieten.



### Das „Goldene M“

Am „Goldenen M“ erkennen Sie Möbel, die auf Qualität, auf Sicherheit und auf gesundes Wohnen geprüft werden. Somit können Sie sicher sein, dass Sie Qualitätsmöbel mit zuverlässig guten Gebrauchseigenschaften erwerben



Ganz einfach planbar mit:

**furn plan**

## Kombinationsbeispiele von Eckschränken mit Dreh- und Schwebetürenschränken

### Frei kombinieren:

Mit diesem Modell ist es problemlos möglich, verschiedene Schränke auch über Eck miteinander zu kombinieren. Berücksichtigen sollten Sie dabei nur die unterschiedlichen Komplett-Breitenmaße der gewählten Kombination (siehe Beispiel-Skizzen unten). Je nachdem, wie die Anordnung von Schwebetürenschränken (STS), Drehtürenschränken (DTS) und Eckschränken gewählt wird, ergibt sich durch die Distanzleisten zwischen den Schränken und/oder den Wandabstand der Eckschränke ein anderes Gesamtmaß. Die benötigten Distanzleisten sind jedem Eckschrank beigelegt!

### Platzbedarf der Eckschränke bei verschiedenen Anbauvarianten

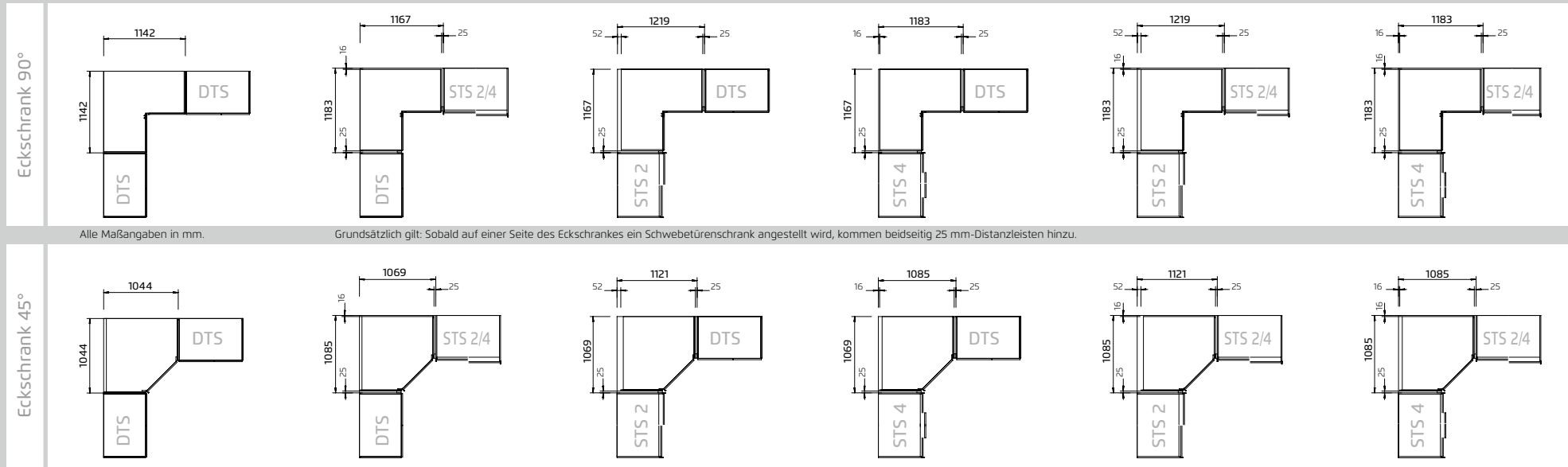

### Anbauvarianten mit Dreh- u. Schwebetürenschränken

#### Der Reihe nach anstellen:

Mit dem optionalen Distanzleisten-3er-Set haben Sie die Möglichkeit, Dreh- und Schwebetürenschränke aneinander zu stellen. Die Beispiele zeigen, wo die Distanzleisten bei 2- bzw. 4-türigen Schwebern (STS 2/4) in Verbindung mit Drehtürenschränken (DTS) angebracht werden:

- 2 Leisten halten den Abstand zwischen den Schränken um ein Klemmen der Türen beim öffnen zu vermeiden.
- Die 3. Maßleiste gleicht den Abstand zur Wand, der durch die unterschiedliche Schranktiefe entsteht, wieder aus.
- Die Leisten sind für den linken und rechten Anbau geeignet (siehe Skizzen).
- Das Distanzleisten-Set finden Sie im Register PASSEPARTOUT/OBERKRÄNZE!

### Anordnung der Distanzleisten bei verschiedenen Anbauvarianten

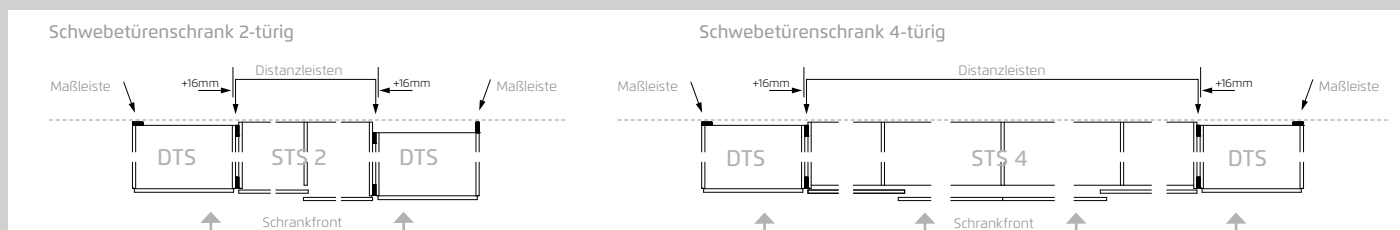

### Energieverbrauchskennzeichnung

Gültig für die Innenbeleuchtung mit Bewegungsmelder der 45°-Eckschränke bei allen Frontvarianten:

Diese Leuchte enthält eingebaute LED-Lampen der Energieklassen A++ - A\*. Die Lampen können in der Leuchte nicht ausgetauscht werden.

\*) Auf einer Skala von A++ (höchste Effizienz) bis E (geringste Effizienz)

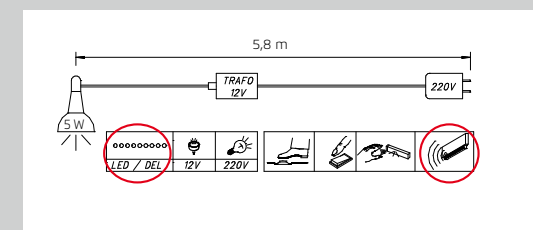

# SCHRÄNKE | Dekor

Schwebetüren-  
schränke



Auch in  
3-türiger  
Ausführung!

Drehtüren-  
schränke

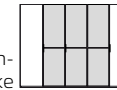

**FRONT 1A**  
Schränke mit Griff(leiste)  
Front seitlich mit Holz/Dekor und 3 Querleisten



# 1A

## Frontausführungen



## Korpus-/Absetzungenfarben



# FRONT 1A

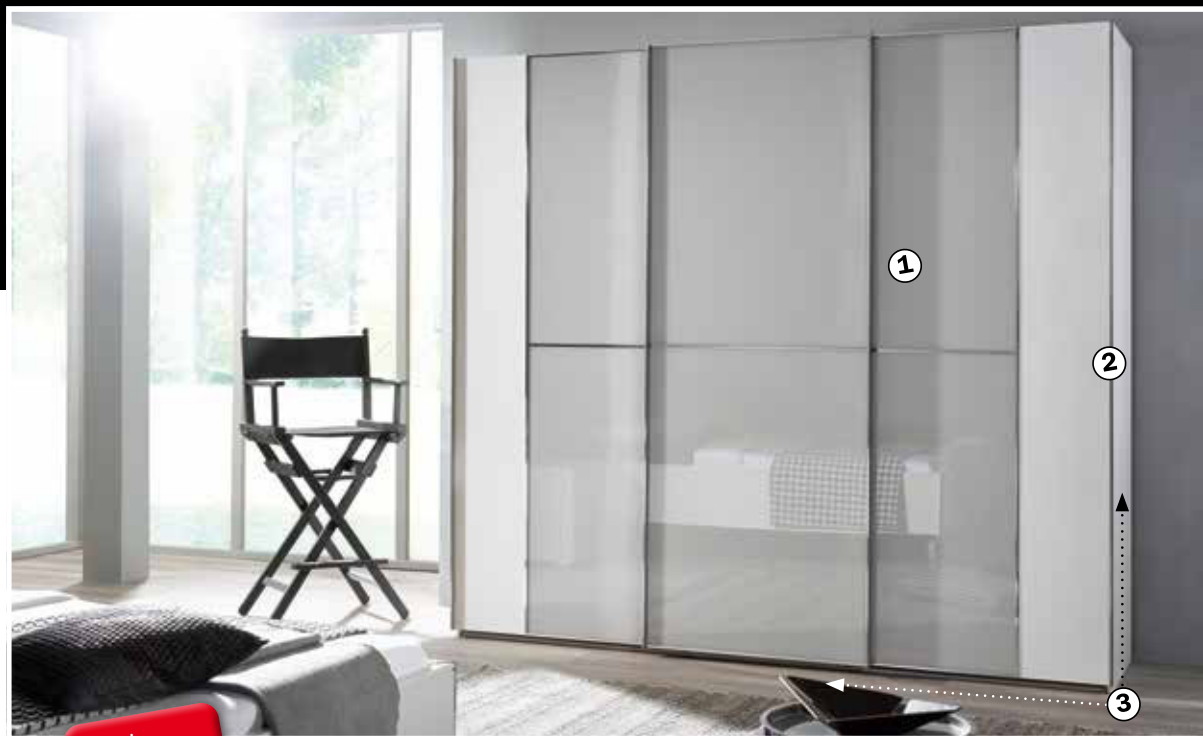

Auch in  
3-türiger  
Ausführung!

...das 1, 2, 3 - Bestellsystem:

- 1 Modell-Nr. entsprechend der gewünschten Front- und Farbausführung aus der oberen Tabelle auswählen (z.B.: Z\_123)
- 2 Kennbuchstaben für Griff- bzw. Leistenfarbe aussuchen und an der Leerstelle der Modell-Nr. ergänzen (z.B.: ZA123) Preisgruppe (PG) 1 oder 2, je nach Griff-/Leistenfarbe notieren!
- 3 Artikel (Breite und Höhe) auswählen und in darunterliegender Zeile, entsprechend der Frontausführung und Preisgruppe (PG), einfach Artikel-Nr. und Preis ablesen.

## Alle Infos zur FRONT 1A :

Schwebetürenschränke mit geteiltem Frontdekor in Matt-Optik, Spiegel oder Glas und äußerem Türeinteil in Korpusfarbe. Bei den Drehtürenschränken sind jeweils die beiden Außentüren in Korpusfarbe und alle anderen Türen in der gewählten Frontabsetzungsfarbe ausgeführt.

- Griffe und Aufleistungen sind immer in der gleichen (mit dem Kennbuchstaben gewählten) Farbe ausgeführt.  
Ausnahme: Wenn bei Drehtürenschränken in Holzdekor-Farben die Auswahl KORPUSFARBEN "K" getroffen wird, sind immer die Leisten in Korpusfarbe und die Griffe aluminiumfarben.
- Schwebetürenschränke sind in 2-, 3- oder 4-türiger Ausführung erhältlich.
- 7 Korpus- und 13 Frontfarben stehen zur Auswahl, die 2 Innenfarben sind passend zu den Korpusfarben sortiert.
- Zur Standard-Innenausstattung der Schränke gehören je Korpus-Element 2 Fachböden und 1 Kleiderstange. Weitere umfangreiche Ausstattung für Ihren Schrank finden Sie im Register ZUBEHÖR.
- Passende Passepartout-Rahmen/Oberkränze, optional mit Beleuchtung, finden Sie im Register PASSEPARTOUTS/OBERKRÄNZE.
- Wenn Sie Drehtürenschränke und Schwebetürenschränke kombinieren, benötigen Sie zusätzliche Distanzleisten. Diese finden Sie auch im Register PASSEPARTOUT/OBERKRÄNZE.

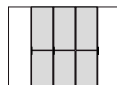
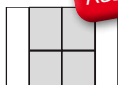

Griffleisten Schwebetürenschränke



Griff Drehtürenschränke

**rauch**  
BLACK

# SCHWEBETÜREN

## FRONT 1A

Front teilweise in Korpusfarbe mit 3 Querleisten

# 20UP

**rauch**  
BLACK

1 MOD.-NR.	FRONTAUSFÜHRUNG ▶	DEKOR MATT	SPIEGEL	FARBSPIEGEL ODER	FARBGLAS GLÄNZEND	FARBGLAS MATT								
KORPUSFARBE ▼	INNENFARBE ▼	weiß	Spiegel	Grauspiegel	kristallweiß	schwarz	fango	seidengrau	champagner	kristallweiß	schwarz	fango	seidengrau	champagner
Weiß matt	Grau Struktur	Z_101	Z_110	Z_111	Z_115	Z_117	Z_118	Z_119	Z_120	Z_125	Z_127	Z_128	Z_129	Z_130
Schwarz matt	Grau Struktur	Z_141	Z_150	Z_151	Z_155	Z_157	Z_158	Z_159	Z_160	Z_165	Z_167	Z_168	Z_169	Z_170
Fango matt	Grau Struktur	Z_501	Z_510	Z_511	Z_515	Z_517	Z_518	Z_519	Z_520	Z_525	Z_527	Z_528	Z_529	Z_530
Seidengrau matt	Grau Struktur	Z_591	Z_600	Z_601	Z_605	Z_607	Z_608	Z_609	Z_610	Z_615	Z_617	Z_618	Z_619	Z_620
Dekor-Druck Eiche Sanremo hell	Grau Struktur	Z_631	Z_640	Z_641	Z_645	Z_647	Z_648	Z_649	Z_650	Z_655	Z_657	Z_658	Z_659	Z_660
Dekor-Druck Atlantic oak hell	Grau Struktur	Z_671	Z_680	Z_681	Z_685	Z_687	Z_688	Z_689	Z_690	Z_695	Z_697	Z_698	Z_699	Z_700
Dekor-Druck Wildeiche natur	Dekor-Druck Buche	Z_341	Z_350	Z_351	Z_355	Z_357	Z_358	Z_359	Z_360	Z_365	Z_367	Z_368	Z_369	Z_370

2 LEISTEN UND GRIFFE ▶	ALUMINIUMFARBEN = PG 1 Bitte "A" ergänzen in Mod.-Nr.	CHROMFARBEN = PG 2 Bitte "C" ergänzen in Mod.-Nr.	SCHWARZ = PG 2 Bitte "S" ergänzen in Mod.-Nr.	KORPUSFARBEN = PG 2 Bitte "K" ergänzen in Mod.-Nr.
------------------------	---	---	---	--

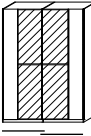
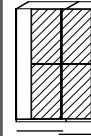
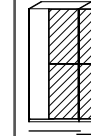
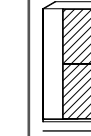
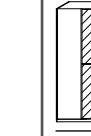
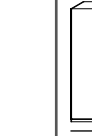
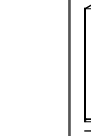
3 SCHWEBETÜREN- SCHRÄNKE 2-TÜRIG 	Breite in cm	160 (ca. 162 cm)	180 (ca. 181 cm)	200 (ca. 200 cm)	220 (ca. 219 cm)	240 (ca. 239 cm)	260 (ca. 261 cm)	280 (ca. 280 cm)						
	Tiefe 68 cm													
	Korpus-Einteilung (cm)	80 80	100 80	100 100	120 100	120 120	50 80 80 50	60 80 80 60						
Türenanzahl	2	2	2	2	2	2	2							
HÖHE 223 CM	Preisgruppe	Art.-Nr.	Preis	HÖHE 223 CM										
Dekor matt	PG 1	<b>1A66</b>		<b>1A68</b>		<b>1A70</b>		<b>1A72</b>		<b>1A74</b>		<b>1A76</b>		<b>1A78</b>
	PG 2													
Spiegel	PG 1	<b>1B66</b>		<b>1B68</b>		<b>1B70</b>		<b>1B72</b>		<b>1B74</b>		<b>1B76</b>		<b>1B78</b>
	PG 2													
Farbspiegel oder Farbglas glänzend	PG 1	<b>1C66</b>		<b>1C68</b>		<b>1C70</b>		<b>1C72</b>		<b>1C74</b>		<b>1C76</b>		<b>1C78</b>
	PG 2													
Farbglas matt	PG 1	<b>1D66</b>		<b>1D68</b>		<b>1D70</b>		<b>1D72</b>		<b>1D74</b>		<b>1D76</b>		<b>1D78</b>
	PG 2													
HÖHE 235 CM	Preisgruppe	Art.-Nr.	Preis	HÖHE 235 CM										
Dekor matt	PG 1	<b>1M66</b>		<b>1M68</b>		<b>1M70</b>		<b>1M72</b>		<b>1M74</b>		<b>1M76</b>		<b>1M78</b>
	PG 2													
Spiegel	PG 1	<b>1N66</b>		<b>1N68</b>		<b>1N70</b>		<b>1N72</b>		<b>1N74</b>		<b>1N76</b>		<b>1N78</b>
	PG 2													
Farbspiegel oder Farbglas glänzend	PG 1	<b>1P66</b>		<b>1P68</b>		<b>1P70</b>		<b>1P72</b>		<b>1P74</b>		<b>1P76</b>		<b>1P78</b>
	PG 2													
Farbglas matt	PG 1	<b>1Q66</b>		<b>1Q68</b>		<b>1Q70</b>		<b>1Q72</b>		<b>1Q74</b>		<b>1Q76</b>		<b>1Q78</b>
	PG 2													

Weitere Breiten auf der nächsten Seite.



1 MOD.-NR.	FRONTAUSFÜHRUNG ▶	DEKOR MATT	SPIEGEL	FARBSPIEGEL ODER		FARBGLAS GLÄNZEND				FARBGLAS MATT				
KORPUSFARBE ▼	INNENFARBE ▼	weiß	Spiegel	Grauspiegel	kristallweiß	schwarz	fango	seidengrau	champagner	kristallweiß	schwarz	fango	seidengrau	champagner
Weiß matt	Grau Struktur	Z_101	Z_110	Z_111	Z_115	Z_117	Z_118	Z_119	Z_120	Z_125	Z_127	Z_128	Z_129	Z_130
Schwarz matt	Grau Struktur	Z_141	Z_150	Z_151	Z_155	Z_157	Z_158	Z_159	Z_160	Z_165	Z_167	Z_168	Z_169	Z_170
Fango matt	Grau Struktur	Z_501	Z_510	Z_511	Z_515	Z_517	Z_518	Z_519	Z_520	Z_525	Z_527	Z_528	Z_529	Z_530
Seidengrau matt	Grau Struktur	Z_591	Z_600	Z_601	Z_605	Z_607	Z_608	Z_609	Z_610	Z_615	Z_617	Z_618	Z_619	Z_620
Dekor-Druck Eiche Sanremo hell	Grau Struktur	Z_631	Z_640	Z_641	Z_645	Z_647	Z_648	Z_649	Z_650	Z_655	Z_657	Z_658	Z_659	Z_660
Dekor-Druck Atlantic oak hell	Grau Struktur	Z_671	Z_680	Z_681	Z_685	Z_687	Z_688	Z_689	Z_690	Z_695	Z_697	Z_698	Z_699	Z_700
Dekor-Druck Wildeiche natur	Dekor-Druck Buche	Z_341	Z_350	Z_351	Z_355	Z_357	Z_358	Z_359	Z_360	Z_365	Z_367	Z_368	Z_369	Z_370

2 LEISTEN UND GRIFFE ▶	ALUMINIUMFARBEN = PG 1 Bitte "A" ergänzen in Mod.-Nr.	CHROMFARBEN = PG 2 Bitte "C" ergänzen in Mod.-Nr.	SCHWARZ = PG 2 Bitte "S" ergänzen in Mod.-Nr.	KORPUSFARBEN = PG 2 Bitte "K" ergänzen in Mod.-Nr.
------------------------	---	---	---	--

3 SCHWEBETÜREN- SCHRÄNKE 2-/4-TÜRIG	Breite in cm	300 (ca. 299 cm)	320 (ca. 319 cm)	340 (ca. 338 cm)	360 SYNCHRON (ca. 360 cm)	380 SYNCHRON (ca. 379 cm)	400 SYNCHRON (ca. 399 cm)	HINWEIS: Die 4-türigen Schwebetürenschränke in den Breiten 360, 380 und 400 cm sind mit synchron öffnenden Türen ausgestattet.						
	Tiefe 68 cm													
	Skizze Türanordnung													
	Korpus-Einteilung (cm)	50 100 100 50	60 100 100 60	50 120 120 50	80 100 100 80	80 100 100 100	100 100 100 100							
	Türenanzahl	2	2	2	4	4	4							
<b>HÖHE 223 CM</b>		▼ Preisgruppe	▼ Art.-Nr.	▼ Preis	HÖHE 223 CM				3-TÜRIGE Schwebetürenschränke finden Sie auf der nächsten Seite >>					
	Dekor matt	PG 1	<b>1A80</b>		<b>1A82</b>		<b>1A84</b>			<b>1A86</b>		<b>1A88</b>		<b>1A90</b>
		PG 2												
	Spiegel	PG 1	<b>1B80</b>		<b>1B82</b>		<b>1B84</b>			<b>1B86</b>		<b>1B88</b>		<b>1B90</b>
		PG 2												
	Farbspiegel oder Farbglass glänzend	PG 1	<b>1C80</b>		<b>1C82</b>		<b>1C84</b>			<b>1C86</b>		<b>1C88</b>		<b>1C90</b>
		PG 2												
	Farbglass matt	PG 1	<b>1D80</b>		<b>1D82</b>		<b>1D84</b>			<b>1D86</b>		<b>1D88</b>		<b>1D90</b>
		PG 2												
<b>HÖHE 235 CM</b>		▼ Preisgruppe	▼ Art.-Nr.	▼ Preis	HÖHE 235 CM									
	Dekor matt	PG 1	<b>1M80</b>		<b>1M82</b>		<b>1M84</b>		<b>1M86</b>		<b>1M88</b>		<b>1M90</b>	
		PG 2												
	Spiegel	PG 1	<b>1N80</b>		<b>1N82</b>		<b>1N84</b>		<b>1N86</b>		<b>1N88</b>		<b>1N90</b>	
		PG 2												
	Farbspiegel oder Farbglass glänzend	PG 1	<b>1P80</b>		<b>1P82</b>		<b>1P84</b>		<b>1P86</b>		<b>1P88</b>		<b>1P90</b>	
		PG 2												
	Farbglass matt	PG 1	<b>1Q80</b>		<b>1Q82</b>		<b>1Q84</b>		<b>1Q86</b>		<b>1Q88</b>		<b>1Q90</b>	
		PG 2												

# SCHWEBETÜREN

## FRONT 1A

Front teilweise in Korpusfarbe mit 3 Querleisten

# 20<sup>UP</sup>

**rauch**  
BLACK

1 MOD.-NR.	FRONTAUSFÜHRUNG ▶	DEKOR MATT	SPIEGEL	FARBSPIEGEL	ODER	FARBGLAS GLÄNZEND				FARBGLAS MATT				
KORPUSFARBE ▼	INNENFARBE ▼	weiß	Spiegel	Grauspiegel	kristallweiß	schwarz	fango	seidengrau	champagner	kristallweiß	schwarz	fango	seidengrau	champagner
Weiß matt	Grau Struktur	Z_101	Z_110	Z_111	Z_115	Z_117	Z_118	Z_119	Z_120	Z_125	Z_127	Z_128	Z_129	Z_130
Schwarz matt	Grau Struktur	Z_141	Z_150	Z_151	Z_155	Z_157	Z_158	Z_159	Z_160	Z_165	Z_167	Z_168	Z_169	Z_170
Fango matt	Grau Struktur	Z_501	Z_510	Z_511	Z_515	Z_517	Z_518	Z_519	Z_520	Z_525	Z_527	Z_528	Z_529	Z_530
Seidengrau matt	Grau Struktur	Z_591	Z_600	Z_601	Z_605	Z_607	Z_608	Z_609	Z_610	Z_615	Z_617	Z_618	Z_619	Z_620
Dekor-Druck Eiche Sanremo hell	Grau Struktur	Z_631	Z_640	Z_641	Z_645	Z_647	Z_648	Z_649	Z_650	Z_655	Z_657	Z_658	Z_659	Z_660
Dekor-Druck Atlantic oak hell	Grau Struktur	Z_671	Z_680	Z_681	Z_685	Z_687	Z_688	Z_689	Z_690	Z_695	Z_697	Z_698	Z_699	Z_700
Dekor-Druck Wildeiche natur	Dekor-Druck Buche	Z_341	Z_350	Z_351	Z_355	Z_357	Z_358	Z_359	Z_360	Z_365	Z_367	Z_368	Z_369	Z_370

2 LEISTEN UND GRIFFE ▶	ALUMINIUMFARBEN = PG 1 Bitte "A" ergänzen in Mod.-Nr.	CHROMFARBEN = PG 2 Bitte "C" ergänzen in Mod.-Nr.	SCHWARZ = PG 2 Bitte "S" ergänzen in Mod.-Nr.	KORPUSFARBEN = PG 2 Bitte "K" ergänzen in Mod.-Nr.
------------------------	---	---	---	--

3 SCHWEBETÜREN- SCHRÄNKE 3-TÜRIG	Breite in cm	240 (ca. 242 cm)	260 (ca. 261 cm)	280 (ca. 280 cm)	300 (ca. 299 cm)									
	Tiefe 68 cm													
	Türanordnung													
Korpus-Einteilung (cm)	80 80 80	80 100 80	90 100 90	100 100 100										
Türenanzahl	3	3	3	3										
HÖHE 223 CM	Preisgruppe	Art.-Nr.	Preis	...	...	HÖHE 223 CM								
Dekor matt	PG 1	<b>1A91</b>		<b>1A92</b>		<b>1A93</b>		<b>1A94</b>						
	PG 2													
Spiegel	PG 1	<b>1B91</b>		<b>1B92</b>		<b>1B93</b>		<b>1B94</b>						
	PG 2													
Farbspiegel oder Farbglas glänzend	PG 1	<b>1C91</b>		<b>1C92</b>		<b>1C93</b>		<b>1C94</b>						
	PG 2													
Farbglas matt	PG 1	<b>1D91</b>		<b>1D92</b>		<b>1D93</b>		<b>1D94</b>						
	PG 2													
HÖHE 235 CM	Preisgruppe	Art.-Nr.	Preis	...	...	HÖHE 235 CM								
Dekor matt	PG 1	<b>1M91</b>		<b>1M92</b>		<b>1M93</b>		<b>1M94</b>						
	PG 2													
Spiegel	PG 1	<b>1N91</b>		<b>1N92</b>		<b>1N93</b>		<b>1N94</b>						
	PG 2													
Farbspiegel oder Farbglas glänzend	PG 1	<b>1P91</b>		<b>1P92</b>		<b>1P93</b>		<b>1P94</b>						
	PG 2													
Farbglas matt	PG 1	<b>1Q91</b>		<b>1Q92</b>		<b>1Q93</b>		<b>1Q94</b>						
	PG 2													

1 MOD.-NR.		FRONTAUSFÜHRUNG ▶	DEKOR MATT	SPIEGEL	FARBSPIEGEL ODER FARBGLAS GLÄNZEND					FARBGLAS MATT					
KORPUSFARBE ▼	INNENFARBE ▼		weiß	Spiegel	Grauspiegel	kristallweiß	schwarz	fango	seidengrau	champagner	kristallweiß	schwarz	fango	seidengrau	champagner
Weiß matt	Grau Struktur		<b>Z_101</b>	<b>Z_110</b>	<b>Z_111</b>	<b>Z_115</b>	<b>Z_117</b>	<b>Z_118</b>	<b>Z_119</b>	<b>Z_120</b>	<b>Z_125</b>	<b>Z_127</b>	<b>Z_128</b>	<b>Z_129</b>	<b>Z_130</b>
Schwarz matt	Grau Struktur		<b>Z_141</b>	<b>Z_150</b>	<b>Z_151</b>	<b>Z_155</b>	<b>Z_157</b>	<b>Z_158</b>	<b>Z_159</b>	<b>Z_160</b>	<b>Z_165</b>	<b>Z_167</b>	<b>Z_168</b>	<b>Z_169</b>	<b>Z_170</b>
Fango matt	Grau Struktur		<b>Z_501</b>	<b>Z_510</b>	<b>Z_511</b>	<b>Z_515</b>	<b>Z_517</b>	<b>Z_518</b>	<b>Z_519</b>	<b>Z_520</b>	<b>Z_525</b>	<b>Z_527</b>	<b>Z_528</b>	<b>Z_529</b>	<b>Z_530</b>
Seidengrau matt	Grau Struktur		<b>Z_591</b>	<b>Z_600</b>	<b>Z_601</b>	<b>Z_605</b>	<b>Z_607</b>	<b>Z_608</b>	<b>Z_609</b>	<b>Z_610</b>	<b>Z_615</b>	<b>Z_617</b>	<b>Z_618</b>	<b>Z_619</b>	<b>Z_620</b>
Dekor-Druck Eiche Sanremo hell	Grau Struktur		<b>Z_631</b>	<b>Z_640</b>	<b>Z_641</b>	<b>Z_645</b>	<b>Z_647</b>	<b>Z_648</b>	<b>Z_649</b>	<b>Z_650</b>	<b>Z_655</b>	<b>Z_657</b>	<b>Z_658</b>	<b>Z_659</b>	<b>Z_660</b>
Dekor-Druck Atlantic oak hell	Grau Struktur		<b>Z_671</b>	<b>Z_680</b>	<b>Z_681</b>	<b>Z_685</b>	<b>Z_687</b>	<b>Z_688</b>	<b>Z_689</b>	<b>Z_690</b>	<b>Z_695</b>	<b>Z_697</b>	<b>Z_698</b>	<b>Z_699</b>	<b>Z_700</b>
Dekor-Druck Wildeiche natur	Dekor-Druck Buche		<b>Z_341</b>	<b>Z_350</b>	<b>Z_351</b>	<b>Z_355</b>	<b>Z_357</b>	<b>Z_358</b>	<b>Z_359</b>	<b>Z_360</b>	<b>Z_365</b>	<b>Z_367</b>	<b>Z_368</b>	<b>Z_369</b>	<b>Z_370</b>

2 LEISTEN UND GRIFFE ▶	ALUMINIUMFARBEN = PG 1 Bitte "A" ergänzen in Mod.-Nr.	CHROMFARBEN = PG 2 Bitte "C" ergänzen in Mod.-Nr.	SCHWARZ = PG 2 Bitte "S" ergänzen in Mod.-Nr.	KORPUSFARBEN = PG 2 Bitte "K" ergänzen in Mod.-Nr.
------------------------	---	---	---	--

# DREHTÜREN

## FRONT 1A

Front mit 3 Querleisten, Außentüren in Korpusfarbe

# 20UP

**rauch**  
BLACK

1 MOD.-NR.	FRONTAUSFÜHRUNG ▶	DEKOR MATT	SPIEGEL	FARBSPIEGEL ODER	FARBGLAS GLÄNZEND	FARBGLAS MATT								
KORPUSFARBE ▼	INNENFARBE ▼	weiß	Spiegel	Grauspiegel	kristallweiß	schwarz	fango	seidengrau	champagner	kristallweiß	schwarz	fango	seidengrau	champagner
Weiß matt	Grau Struktur	Z_101	Z_110	Z_111	Z_115	Z_117	Z_118	Z_119	Z_120	Z_125	Z_127	Z_128	Z_129	Z_130
Schwarz matt	Grau Struktur	Z_141	Z_150	Z_151	Z_155	Z_157	Z_158	Z_159	Z_160	Z_165	Z_167	Z_168	Z_169	Z_170
Fango matt	Grau Struktur	Z_501	Z_510	Z_511	Z_515	Z_517	Z_518	Z_519	Z_520	Z_525	Z_527	Z_528	Z_529	Z_530
Seidengrau matt	Grau Struktur	Z_591	Z_600	Z_601	Z_605	Z_607	Z_608	Z_609	Z_610	Z_615	Z_617	Z_618	Z_619	Z_620
Dekor-Druck Eiche Sanremo hell	Grau Struktur	Z_631	Z_640	Z_641	Z_645	Z_647	Z_648	Z_649	Z_650	Z_655	Z_657	Z_658	Z_659	Z_660
Dekor-Druck Atlantic oak hell	Grau Struktur	Z_671	Z_680	Z_681	Z_685	Z_687	Z_688	Z_689	Z_690	Z_695	Z_697	Z_698	Z_699	Z_700
Dekor-Druck Wildeiche natur	Dekor-Druck Buche	Z_341	Z_350	Z_351	Z_355	Z_357	Z_358	Z_359	Z_360	Z_365	Z_367	Z_368	Z_369	Z_370

**HINWEIS:**  
Wenn Sie bei Drehtürenschränken in Holzdekorfarben die Griffauswahl KORBUSFARBEN = "K" treffen, sind immer die Leisten in Korpusfarbe und die Griffe aluminiumfarben.

2 LEISTEN UND GRIFFE ▶	ALUMINIUMFARBEN = PG 1 Bitte "A" ergänzen in Mod.-Nr.	CHROMFARBEN = PG 2 Bitte "C" ergänzen in Mod.-Nr.	SCHWARZ = PG 2 Bitte "S" ergänzen in Mod.-Nr.	KORBUSFARBEN = PG 2 Bitte "K" ergänzen in Mod.-Nr.
------------------------	---	---	---	--

3 DREHTÜREN-SCHRÄNKE	Breite in cm	160 (ca. 160 cm)	180 (ca. 179 cm)	200 (ca. 200 cm)	220 (ca. 219 cm)	240 (ca. 239 cm)	260 (ca. 259 cm)	280 (ca. 279 cm)						
	Tiefe 61 cm													
	Skizze Türanschlag													
Korpus-Einteilung (cm)	50 60 50	120 60	100 100	60 100 60	120 120	100 60 100	50 120 60 50							
Türen-Einteilung (cm)	50 60 50	60 60 60	50 50 50 50	60 50 50 60	60 60 60 60	50 50 60 50 50	50 60 60 60 50							
HÖHE 223 CM	Preisgruppe	Art.-Nr.	Preis	HÖHE 223 CM										
Dekor matt	PG 1	<b>1A16</b>		<b>1A18</b>		<b>1A20</b>		<b>1A22</b>		<b>1A24</b>		<b>1A26</b>		<b>1A28</b>
	PG 2													
Spiegel	PG 1	<b>1B16</b>		<b>1B18</b>		<b>1B20</b>		<b>1B22</b>		<b>1B24</b>		<b>1B26</b>		<b>1B28</b>
	PG 2													
Farbspiegel oder Farbglas glänzend	PG 1	<b>1C16</b>		<b>1C18</b>		<b>1C20</b>		<b>1C22</b>		<b>1C24</b>		<b>1C26</b>		<b>1C28</b>
	PG 2													
Farbglass matt	PG 1	<b>1D16</b>		<b>1D18</b>		<b>1D20</b>		<b>1D22</b>		<b>1D24</b>		<b>1D26</b>		<b>1D28</b>
	PG 2													
HÖHE 235 CM	Preisgruppe	Art.-Nr.	Preis	HÖHE 235 CM										
Dekor matt	PG 1	<b>1M16</b>		<b>1M18</b>		<b>1M20</b>		<b>1M22</b>		<b>1M24</b>		<b>1M26</b>		<b>1M28</b>
	PG 2													
Spiegel	PG 1	<b>1N16</b>		<b>1N18</b>		<b>1N20</b>		<b>1N22</b>		<b>1N24</b>		<b>1N26</b>		<b>1N28</b>
	PG 2													
Farbspiegel oder Farbglas glänzend	PG 1	<b>1P16</b>		<b>1P18</b>		<b>1P20</b>		<b>1P22</b>		<b>1P24</b>		<b>1P26</b>		<b>1P28</b>
	PG 2													
Farbglass matt	PG 1	<b>1Q16</b>		<b>1Q18</b>		<b>1Q20</b>		<b>1Q22</b>		<b>1Q24</b>		<b>1Q26</b>		<b>1Q28</b>
	PG 2													

Weitere Breiten auf der nächsten Seite.

1 MOD.-NR.	FRONTAUSFÜHRUNG ▶	DEKOR MATT	SPIEGEL	FARBSPIEGEL ODER		FARBGLAS GLÄNZEND				FARBGLAS MATT					<b>HINWEIS:</b> Wenn Sie bei Drehtürschränken in Holzdekorfarben die Griffauswahl KОРPUSFARBEN = "K" treffen, sind immer die Leisten in Korpusfarbe und die Griffe aluminiumfarben.
KORPUSFARBE ▼	INNENFARBE ▼	weiß	Spiegel	Grauspiegel	kristallweiß	schwarz	fango	seidengrau	champagner	kristallweiß	schwarz	fango	seidengrau	champagner	
Weiß matt	Grau Struktur	Z_101	Z_110	Z_111	Z_115	Z_117	Z_118	Z_119	Z_120	Z_125	Z_127	Z_128	Z_129	Z_130	
Schwarz matt	Grau Struktur	Z_141	Z_150	Z_151	Z_155	Z_157	Z_158	Z_159	Z_160	Z_165	Z_167	Z_168	Z_169	Z_170	
Fango matt	Grau Struktur	Z_501	Z_510	Z_511	Z_515	Z_517	Z_518	Z_519	Z_520	Z_525	Z_527	Z_528	Z_529	Z_530	
Seidengrau matt	Grau Struktur	Z_591	Z_600	Z_601	Z_605	Z_607	Z_608	Z_609	Z_610	Z_615	Z_617	Z_618	Z_619	Z_620	
Dekor-Druck Eiche Sanremo hell	Grau Struktur	Z_631	Z_640	Z_641	Z_645	Z_647	Z_648	Z_649	Z_650	Z_655	Z_657	Z_658	Z_659	Z_660	
Dekor-Druck Atlantic oak hell	Grau Struktur	Z_671	Z_680	Z_681	Z_685	Z_687	Z_688	Z_689	Z_690	Z_695	Z_697	Z_698	Z_699	Z_700	
Dekor-Druck Wildeiche natur	Dekor-Druck Buche	Z_341	Z_350	Z_351	Z_355	Z_357	Z_358	Z_359	Z_360	Z_365	Z_367	Z_368	Z_369	Z_370	

2 LEISTEN UND GRIFFE ▶	ALUMINIUMFARBEN = PG 1 Bitte "A" ergänzen in Mod.-Nr.	CHROMFARBEN = PG 2 Bitte "C" ergänzen in Mod.-Nr.	SCHWARZ = PG 2 Bitte "S" ergänzen in Mod.-Nr.	KORPUSFARBEN = PG 2 Bitte "K" ergänzen in Mod.-Nr.
------------------------	---	---	---	--

3 DREHTÜREN-SCHRÄNKE	Breite in cm	300 (ca. 299 cm)	300 (ca. 299 cm)	320 (ca. 319 cm)	340 (ca. 338 cm)	360 (ca. 357 cm)	380 (ca. 378 cm)	400 (ca. 399 cm)						
	Tiefe 61 cm													
	Skizze Türanschlag													
Korpus-Einteilung (cm)	120 60 120	100 100 100	60 100 100 60	120 100 120	120 120 120	100 120 60 100	100 100 100 100							
Türen-Einteilung (cm)	60 60 60 60 60	50 50 50 50 50 50	60 50 50 50 50 60	60 60 50 50 60 60	60 60 60 60 60 60	50 50 60 60 60 50	50 50 50 50 50 50 50							
HÖHE 223 CM	Preisgruppe	Art.-Nr.	Preis	HÖHE 223 CM										
Dekor matt	PG 1	<b>1A49</b>		<b>1A30</b>		<b>1A32</b>		<b>1A34</b>		<b>1A36</b>		<b>1A38</b>		<b>1A40</b>
	PG 2													
Spiegel	PG 1	<b>1B49</b>		<b>1B30</b>		<b>1B32</b>		<b>1B34</b>		<b>1B36</b>		<b>1B38</b>		<b>1B40</b>
	PG 2													
Farbspiegel oder Farbglas glänzend	PG 1	<b>1C49</b>		<b>1C30</b>		<b>1C32</b>		<b>1C34</b>		<b>1C36</b>		<b>1C38</b>		<b>1C40</b>
	PG 2													
Farbglas matt	PG 1	<b>1D49</b>		<b>1D30</b>		<b>1D32</b>		<b>1D34</b>		<b>1D36</b>		<b>1D38</b>		<b>1D40</b>
	PG 2													
HÖHE 235 CM	Preisgruppe	Art.-Nr.	Preis	HÖHE 235 CM										
Dekor matt	PG 1	<b>1M49</b>		<b>1M30</b>		<b>1M32</b>		<b>1M34</b>		<b>1M36</b>		<b>1M38</b>		<b>1M40</b>
	PG 2													
Spiegel	PG 1	<b>1N49</b>		<b>1N30</b>		<b>1N32</b>		<b>1N34</b>		<b>1N36</b>		<b>1N38</b>		<b>1N40</b>
	PG 2													
Farbspiegel oder Farbglas glänzend	PG 1	<b>1P49</b>		<b>1P30</b>		<b>1P32</b>		<b>1P34</b>		<b>1P36</b>		<b>1P38</b>		<b>1P40</b>
	PG 2													
Farbglas matt	PG 1	<b>1Q49</b>		<b>1Q30</b>		<b>1Q32</b>		<b>1Q34</b>		<b>1Q36</b>		<b>1Q38</b>		<b>1Q40</b>
	PG 2													

# DREHTÜREN

## FRONT 1A

Front mit 3 Querleisten

# 20<sup>UP</sup>

**rauch**  
BLACK

1 MOD.-NR.	FRONTAUSFÜHRUNG ▶	DEKOR MATT	SPIEGEL	FARBSPIEGEL ODER FARBGLAS GLÄNZEND						FARBGLAS MATT					HINWEIS:
KORPUSFARBE ▼	INNENFARBE ▼	weiß	Spiegel	Grauspiegel	kristallweiß	schwarz	fango	seidengrau	champagner	kristallweiß	schwarz	fango	seidengrau	champagner	Wenn Sie bei Drehtürenschränken in Holzdekorfarben die Griffauswahl KORBUSFARBEN = "K" treffen, sind immer die Leisten in Korpusfarbe und die Griffe aluminiumfarben.
Weiß matt	Grau Struktur	Z_101	Z_110	Z_111	Z_115	Z_117	Z_118	Z_119	Z_120	Z_125	Z_127	Z_128	Z_129	Z_130	
Schwarz matt	Grau Struktur	Z_141	Z_150	Z_151	Z_155	Z_157	Z_158	Z_159	Z_160	Z_165	Z_167	Z_168	Z_169	Z_170	
Fango matt	Grau Struktur	Z_501	Z_510	Z_511	Z_515	Z_517	Z_518	Z_519	Z_520	Z_525	Z_527	Z_528	Z_529	Z_530	
Seidengrau matt	Grau Struktur	Z_591	Z_600	Z_601	Z_605	Z_607	Z_608	Z_609	Z_610	Z_615	Z_617	Z_618	Z_619	Z_620	
Dekor-Druck Eiche Sanremo hell	Grau Struktur	Z_631	Z_640	Z_641	Z_645	Z_647	Z_648	Z_649	Z_650	Z_655	Z_657	Z_658	Z_659	Z_660	
Dekor-Druck Atlantic oak hell	Grau Struktur	Z_671	Z_680	Z_681	Z_685	Z_687	Z_688	Z_689	Z_690	Z_695	Z_697	Z_698	Z_699	Z_700	
Dekor-Druck Wildeiche natur	Dekor-Druck Buche	Z_341	Z_350	Z_351	Z_355	Z_357	Z_358	Z_359	Z_360	Z_365	Z_367	Z_368	Z_369	Z_370	





2 LEISTEN UND GRIFFE ▶	ALUMINIUMFARBEN = PG 1 Bitte "A" ergänzen in Mod.-Nr.	CHROMFARBEN = PG 2 Bitte "C" ergänzen in Mod.-Nr.	SCHWARZ = PG 2 Bitte "S" ergänzen in Mod.-Nr.	KORBUSFARBEN = PG 2 Bitte "K" ergänzen in Mod.-Nr.
------------------------	---	---	---	--

3 DREHTÜREN-SCHRÄNKE	Breite in cm	50 (ca. 48 cm)	50 (ca. 48 cm)	50 (ca. 51 cm)	50 (ca. 51 cm)	60 (ca. 61 cm)	60 (ca. 61 cm)	100 (ca. 101 cm)	120 (ca. 120 cm)								
	Tiefe 61 cm	inkl. 5 Fachböden															
	Skizze Türanschlag																
Korpus-Einteilung (cm)	50	50	50	50	60	60	100	120									
Türen-Einteilung (cm)	50 links abgeschrägt	50 rechts abgeschrägt	50 links	50 rechts	60 links	60 rechts	50 50	60 60									
HÖHE 223 CM	Preisgruppe	Art.-Nr.	Preis	HÖHE 223 CM													
Dekor matt	PG 1	1A1L		1A1R		1A5L		1A5R		1A6L		1A6R		1A10		1A12	
Spiegel	PG 1	1B1L		1B1R		1B5L		1B5R		1B6L		1B6R		1B10		1B12	
Farbspiegel oder Farbglas glänzend	PG 1	1C1L		1C1R		1C5L		1C5R		1C6L		1C6R		1C10		1C12	
Farbglas matt	PG 1	1D1L		1D1R		1D5L		1D5R		1D6L		1D6R		1D10		1D12	
HÖHE 235 CM	Preisgruppe	Art.-Nr.	Preis	HÖHE 235 CM													
Dekor matt	PG 1	1M1L		1M1R		1M5L		1M5R		1M6L		1M6R		1M10		1M12	
Spiegel	PG 1	1N1L		1N1R		1N5L		1N5R		1N6L		1N6R		1N10		1N12	
Farbspiegel oder Farbglas glänzend	PG 1	1P1L		1P1R		1P5L		1P5R		1P6L		1P6R		1P10		1P12	
Farbglas matt	PG 1	1Q1L		1Q1R		1Q5L		1Q5R		1Q6L		1Q6R		1Q10		1Q12	

1 MOD.-NR.	FRONTAUSFÜHRUNG ▶	DEKOR MATT	SPIEGEL	FARBSPIEGEL ODER FARBGLAS GLÄNZEND				FARBGLAS MATT						
KORPUSFARBE ▼	INNENFARBE ▼	weiß	Spiegel	Grauspiegel	kristallweiß	schwarz	fango	seidengrau	champagner	kristallweiß	schwarz	fango	seidengrau	champagner
Weiß matt	Grau Struktur	Z_101	Z_110	Z_111	Z_115	Z_117	Z_118	Z_119	Z_120	Z_125	Z_127	Z_128	Z_129	Z_130
Schwarz matt	Grau Struktur	Z_141	Z_150	Z_151	Z_155	Z_157	Z_158	Z_159	Z_160	Z_165	Z_167	Z_168	Z_169	Z_170
Fango matt	Grau Struktur	Z_501	Z_510	Z_511	Z_515	Z_517	Z_518	Z_519	Z_520	Z_525	Z_527	Z_528	Z_529	Z_530
Seidengrau matt	Grau Struktur	Z_591	Z_600	Z_601	Z_605	Z_607	Z_608	Z_609	Z_610	Z_615	Z_617	Z_618	Z_619	Z_620
Dekor-Druck Eiche Sanremo hell	Grau Struktur	Z_631	Z_640	Z_641	Z_645	Z_647	Z_648	Z_649	Z_650	Z_655	Z_657	Z_658	Z_659	Z_660
Dekor-Druck Atlantic oak hell	Grau Struktur	Z_671	Z_680	Z_681	Z_685	Z_687	Z_688	Z_689	Z_690	Z_695	Z_697	Z_698	Z_699	Z_700
Dekor-Druck Wildeiche natur	Dekor-Druck Buche	Z_341	Z_350	Z_351	Z_355	Z_357	Z_358	Z_359	Z_360	Z_365	Z_367	Z_368	Z_369	Z_370

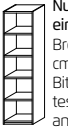
**HINWEIS:**  
Wenn Sie bei Drehtürenschränken in Holzdekorfarben die Griffauswahl KORPUSFARBEN = "K" treffen, sind immer die Leisten in Korpusfarbe und die Griffe aluminiumfarben.

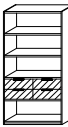
2 LEISTEN UND GRIFFE ▶	ALUMINIUMFARBEN = PG 1 Bitte "A" ergänzen in Mod.-Nr.	CHROMFARBEN = PG 2 Bitte "C" ergänzen in Mod.-Nr.	SCHWARZ = PG 2 Bitte "S" ergänzen in Mod.-Nr.	KORPUSFARBEN = PG 2 Bitte "K" ergänzen in Mod.-Nr.
------------------------	---	---	---	--

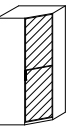
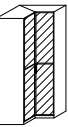
3 REGALTEILE/ ECKSCHRÄNKE	Breite in cm	30 - 101	52	101	52	101	105	115	45
		Tiefe 41 cm (nur Regalteile)	 Nur für Zwischeneinbau geeignet! Breitenausgleich in 1-cm-Schritten möglich. Bitte gewünschtes Breitenmaß angeben! Unter allen Mod.-Nr. bestellbar.	 Nur für Zwischeneinbau geeignet!	 Nur für Zwischeneinbau geeignet!	 Nur für Zwischeneinbau geeignet! Unter allen Mod.-Nr. bestellbar.	 Nur für Zwischeneinbau geeignet! Unter allen Mod.-Nr. bestellbar.	 Bitte Hinweis auf S. 4 beachten!	 Bitte Hinweis auf S. 4 beachten!
Skizze									
Bezeichnung	Maß- u. TV-Regal	Regalteil, schmal	Regalteil, breit	Regalteil, schmal	Regalteil, breit	Eckschrank 45°, begehbar	Eckschrank 90°	Garderobenelement, offen	
Beschreibung	Breitenausgl. 30-101 cm	2 Schub. in Frontausf.-farbe	4 Schub. in Frontausf.-farbe	2 Schub. in Korpusfarbe	4 Schub. in Korpusfarbe	mit Innenbeleucht., inkl. Passleisten	inkl. Passleisten	Anbau an Schrankaußenseite	
HÖHE 223 CM	Preisgruppe	Art.-Nr.	Preis	HÖHE 223 CM					
Dekor matt	PG 1	4200	4211	4231	4210	4230	1A01	1A02	2398
	PG 2								
Spiegel	PG 1	4200	4212	4232	4210	4230	1B01	1B02	2398
	PG 2								
Farbspiegel oder Farbglas glänzend	PG 1	4200	4213	4233	4210	4230	1C01	1C02	2398
	PG 2								
Farbglas matt	PG 1	4200	4214	4234	4210	4230	1D01	1D02	2398
	PG 2								
HÖHE 235 CM	Preisgruppe	Art.-Nr.	Preis	HÖHE 235 CM					
Dekor matt	PG 1	4205	4221	4241	4220	4240	1M01	1M02	2399
	PG 2								
Spiegel	PG 1	4205	4222	4242	4220	4240	1N01	1N02	2399
	PG 2								
Farbspiegel oder Farbglas glänzend	PG 1	4205	4223	4243	4220	4240	1P01	1P02	2399
	PG 2								
Farbglas matt	PG 1	4205	4224	4244	4220	4240	1Q01	1Q02	2399
	PG 2								





# SCHRÄNKE | Dekor



## FRONT 2A

Schränke mit Griff(leiste)

Front kompl. Glas oder Dekor und 3 Querleisten

SCHRÄNKE  
2A  
Dekor

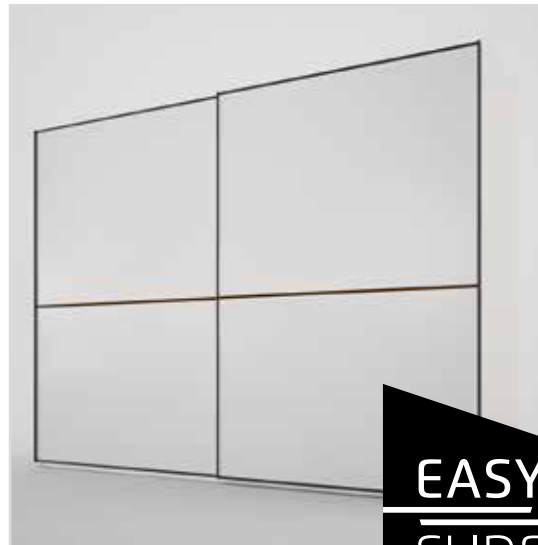

**EASY  
SLIDE**



# 2A

## Frontausführungen



## Korpus-/Absetzungenfarben





...das 1, 2, 3 - Bestellsystem:

- 1 Modell-Nr. entsprechend der gewünschten Front- und Farbausführung aus der oberen Tabelle auswählen (z.B.: Z\_123)
- 2 Kennbuchstaben für Griff- bzw. Leistenfarbe aussuchen und an der Leerstelle der Modell-Nr. ergänzen (z.B.: ZA123) Preisgruppe (PG) 1 oder 2, je nach Griff-/Leistenfarbe notieren!
- 3 Artikel (Breite und Höhe) auswählen und in darunterliegender Zeile, entsprechend der Frontausführung und Preisgruppe (PG), einfach Artikel-Nr. und Preis ablesen.

### Alle Infos zur FRONT 2A :

Schwebe- und Drehtürenschränke mit Frontdekor komplett in Matt-Optik, Spiegel oder Glas.

- Griffe und Aufleistungen sind immer in der gleichen (mit dem Kennbuchstaben gewählten) Farbe ausgeführt. Ausnahme: Wenn bei Drehtürenschränken in Holzdekor-Farben die Auswahl KORPUSFARBEN "K" getroffen wird, sind immer die Leisten in Korpusfarbe und die Griffe aluminiumfarben.
- 7 Korpus- und 15 Frontfarben stehen zur Auswahl, die 2 Innenfarben sind passend zu den Korpusfarben sortiert..
- Zur Standard-Innenausstattung der Schränke gehören je Korpus-Element 2 Fachböden und 1 Kleiderstange. Weitere umfangreiche Ausstattung für Ihren Schrank finden Sie im Register ZUBEHÖR.
- Passende Passepartout-Rahmen/Oberkränze, optional mit Beleuchtung, finden Sie im Register PASSEPARTOUTS/OBERKRÄNZE.
- Wenn Sie Drehtürenschränke und Schwebetürenschränke kombinieren, benötigen Sie zusätzliche Distanzleisten. Diese finden Sie auch im Register PASSEPARTOUTS/OBERKRÄNZE.

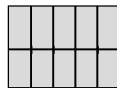
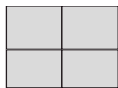

**rauch**  
BLACK

# SCHWEBETÜREN

## FRONT 2A







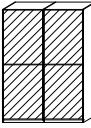
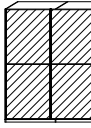
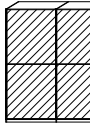
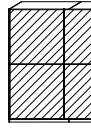
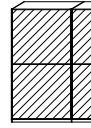
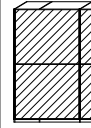
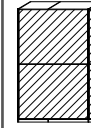

Front kpl. in Frontausführungsfarbe mit 3 Querleisten

# 20UP

**rauch**  
BLACK

1 MOD.-NR. FRONTAUSFÜHRUNG ▶		DEKOR MATT			SPIEGEL	FARBSPIEGEL ODER FARBGLAS GLÄNZEND						FARBGLAS MATT				
KORPUSFARBE ▼	INNENFARBE ▼	weiß	seidengrau	Eiche Sanr. hell	Spiegel	Grauspiegel	kristallweiß	schwarz	fango	seidengrau	champagner	kristallweiß	schwarz	fango	seidengrau	champagner
Weiß matt	Grau Struktur	Z_101	Z_104	Z_105	Z_110	Z_111	Z_115	Z_117	Z_118	Z_119	Z_120	Z_125	Z_127	Z_128	Z_129	Z_130
Schwarz matt	Grau Struktur	Z_141	Z_144	Z_145	Z_150	Z_151	Z_155	Z_157	Z_158	Z_159	Z_160	Z_165	Z_167	Z_168	Z_169	Z_170
Fango matt	Grau Struktur	Z_501	Z_504	Z_505	Z_510	Z_511	Z_515	Z_517	Z_518	Z_519	Z_520	Z_525	Z_527	Z_528	Z_529	Z_530
Seidengrau matt	Grau Struktur	Z_591	Z_594	Z_595	Z_600	Z_601	Z_605	Z_607	Z_608	Z_609	Z_610	Z_615	Z_617	Z_618	Z_619	Z_620
Dekor-Druck Eiche Sanremo hell	Grau Struktur	Z_631	Z_634	Z_635	Z_640	Z_641	Z_645	Z_647	Z_648	Z_649	Z_650	Z_655	Z_657	Z_658	Z_659	Z_660
Dekor-Druck Atlantic oak hell	Grau Struktur	Z_671	Z_674	Z_675	Z_680	Z_681	Z_685	Z_687	Z_688	Z_689	Z_690	Z_695	Z_697	Z_698	Z_699	Z_700
Dekor-Druck Wildeiche natur	Dekor-Druck Buche	Z_341	Z_344	Z_345	Z_350	Z_351	Z_355	Z_357	Z_358	Z_359	Z_360	Z_365	Z_367	Z_368	Z_369	Z_370

2 LEISTEN UND GRIFFE ▶	ALUMINIUMFARBEN = PG 1 Bitte "A" ergänzen in Mod.-Nr.	CHROMFARBEN = PG 2 Bitte "C" ergänzen in Mod.-Nr.	SCHWARZ = PG 2 Bitte "S" ergänzen in Mod.-Nr.	KORPUSFARBEN = PG 2 Bitte "K" ergänzen in Mod.-Nr.
------------------------	---	---	---	--

3 SCHWEBETÜREN-SCHRÄNKE		Breite in cm		160 (ca. 162 cm)	180 (ca. 181 cm)	200 (ca. 200 cm)	220 (ca. 219 cm)	240 (ca. 239 cm)	260 (ca. 261 cm)	280 (ca. 280 cm)					
 schraffierte Fläche = Frontausführungsfarbe	Tiefe 68 cm														
	Korpus-Einteilung (cm)	80 80	100 80	100 100	120 100	120 120	50 80 80 50	60 80 80 60							
	Türenanzahl	2	2	2	2	2	2	2	2						
HÖHE 223 CM	▼ Preisgruppe	▼ Art.-Nr.	▼ Preis	HÖHE 223 CM											
 Dekor matt	PG 1	<b>2A66</b>		<b>2A68</b>		<b>2A70</b>		<b>2A72</b>		<b>2A74</b>		<b>2A76</b>		<b>2A78</b>	
	PG 2														
 Spiegel	PG 1	<b>2B66</b>		<b>2B68</b>		<b>2B70</b>		<b>2B72</b>		<b>2B74</b>		<b>2B76</b>		<b>2B78</b>	
	PG 2														
 Farbspiegel oder Farbglas glänzend	PG 1	<b>2C66</b>		<b>2C68</b>		<b>2C70</b>		<b>2C72</b>		<b>2C74</b>		<b>2C76</b>		<b>2C78</b>	
	PG 2														
 Farbglass matt	PG 1	<b>2D66</b>		<b>2D68</b>		<b>2D70</b>		<b>2D72</b>		<b>2D74</b>		<b>2D76</b>		<b>2D78</b>	
	PG 2														
HÖHE 235 CM	▼ Preisgruppe	▼ Art.-Nr.	▼ Preis	HÖHE 235 CM											
 Dekor matt	PG 1	<b>2M66</b>		<b>2M68</b>		<b>2M70</b>		<b>2M72</b>		<b>2M74</b>		<b>2M76</b>		<b>2M78</b>	
	PG 2														
 Spiegel	PG 1	<b>2N66</b>		<b>2N68</b>		<b>2N70</b>		<b>2N72</b>		<b>2N74</b>		<b>2N76</b>		<b>2N78</b>	
	PG 2														
 Farbspiegel oder Farbglas glänzend	PG 1	<b>2P66</b>		<b>2P68</b>		<b>2P70</b>		<b>2P72</b>		<b>2P74</b>		<b>2P76</b>		<b>2P78</b>	
	PG 2														
 Farbglass matt	PG 1	<b>2Q66</b>		<b>2Q68</b>		<b>2Q70</b>		<b>2Q72</b>		<b>2Q74</b>		<b>2Q76</b>		<b>2Q78</b>	
	PG 2														

Weitere Breiten auf der nächsten Seite.

1 MOD.-NR.	FRONTAUSFÜHRUNG ▶	DEKOR MATT			SPIEGEL	FARBSPIEGEL ODER			FARBGLAS GLÄNZEND			FARBGLAS MATT				
KORPUSFARBE ▼	INNENFARBE ▼	weiß	seidengrau	Eiche Sanr. hell	Spiegel	Grauspiegel	kristallweiß	schwarz	fango	seidengrau	champagner	kristallweiß	schwarz	fango	seidengrau	champagner
Weiß matt	Grau Struktur	Z_101	Z_104	Z_105	Z_110	Z_111	Z_115	Z_117	Z_118	Z_119	Z_120	Z_125	Z_127	Z_128	Z_129	Z_130
Schwarz matt	Grau Struktur	Z_141	Z_144	Z_145	Z_150	Z_151	Z_155	Z_157	Z_158	Z_159	Z_160	Z_165	Z_167	Z_168	Z_169	Z_170
Fango matt	Grau Struktur	Z_501	Z_504	Z_505	Z_510	Z_511	Z_515	Z_517	Z_518	Z_519	Z_520	Z_525	Z_527	Z_528	Z_529	Z_530
Seidengrau matt	Grau Struktur	Z_591	Z_594	Z_595	Z_600	Z_601	Z_605	Z_607	Z_608	Z_609	Z_610	Z_615	Z_617	Z_618	Z_619	Z_620
Dekor-Druck Eiche Sanremo hell	Grau Struktur	Z_631	Z_634	Z_635	Z_640	Z_641	Z_645	Z_647	Z_648	Z_649	Z_650	Z_655	Z_657	Z_658	Z_659	Z_660
Dekor-Druck Atlantic oak hell	Grau Struktur	Z_671	Z_674	Z_675	Z_680	Z_681	Z_685	Z_687	Z_688	Z_689	Z_690	Z_695	Z_697	Z_698	Z_699	Z_700
Dekor-Druck Wildeiche natur	Dekor-Druck Buche	Z_341	Z_344	Z_345	Z_350	Z_351	Z_355	Z_357	Z_358	Z_359	Z_360	Z_365	Z_367	Z_368	Z_369	Z_370

2 LEISTEN UND GRIFFE ▶	ALUMINIUMFARBEN = PG 1 Bitte "A" ergänzen in Mod.-Nr.	CHROMFARBEN = PG 2 Bitte "C" ergänzen in Mod.-Nr.	SCHWARZ = PG 2 Bitte "S" ergänzen in Mod.-Nr.	KORPUSFARBEN = PG 2 Bitte "K" ergänzen in Mod.-Nr.
------------------------	---	---	---	--

3 SCHWEBETÜREN- SCHRÄNKE	Breite in cm	300 (ca. 299 cm)	320 (ca. 319 cm)	340 (ca. 338 cm)	360 SYNCHRON (ca. 360 cm)	380 SYNCHRON (ca. 379 cm)	400 SYNCHRON (ca. 399 cm)	Hinweis: Die 4-türigen Schwebetürenschränke in den Breiten 360, 380 und 400 cm sind mit synchron öffnenden Türen ausgestattet.					
	Tiefe 68 cm												
	Skizze Türanordnung												
	Korpus-Einteilung (cm)	50 100 100 50	60 100 100 60	50 120 120 50	80 100 100 80	80 100 100 100	100 100 100 100						
	Türenanzahl	2	2	2	4	4	4						
<b>HÖHE 223 CM</b>		▼ Preisgruppe	▼ Art.-Nr.	▼ Preis	HÖHE 223 CM								
Dekor matt	PG 1	<b>2A80</b>		<b>2A82</b>		<b>2A84</b>		<b>2A86</b>		<b>2A88</b>		<b>2A90</b>	
	PG 2												
Spiegel	PG 1	<b>2B80</b>		<b>2B82</b>		<b>2B84</b>		<b>2B86</b>		<b>2B88</b>		<b>2B90</b>	
	PG 2												
Farbspiegel oder Farbglas glänzend	PG 1	<b>2C80</b>		<b>2C82</b>		<b>2C84</b>		<b>2C86</b>		<b>2C88</b>		<b>2C90</b>	
	PG 2												
Farbglas matt	PG 1	<b>2D80</b>		<b>2D82</b>		<b>2D84</b>		<b>2D86</b>		<b>2D88</b>		<b>2D90</b>	
	PG 2												
<b>HÖHE 235 CM</b>		▼ Preisgruppe	▼ Art.-Nr.	▼ Preis	HÖHE 235 CM								
Dekor matt	PG 1	<b>2M80</b>		<b>2M82</b>		<b>2M84</b>		<b>2M86</b>		<b>2M88</b>		<b>2M90</b>	
	PG 2												
Spiegel	PG 1	<b>2N80</b>		<b>2N82</b>		<b>2N84</b>		<b>2N86</b>		<b>2N88</b>		<b>2N90</b>	
	PG 2												
Farbspiegel oder Farbglas glänzend	PG 1	<b>2P80</b>		<b>2P82</b>		<b>2P84</b>		<b>2P86</b>		<b>2P88</b>		<b>2P90</b>	
	PG 2												
Farbglas matt	PG 1	<b>2Q80</b>		<b>2Q82</b>		<b>2Q84</b>		<b>2Q86</b>		<b>2Q88</b>		<b>2Q90</b>	
	PG 2												

# DREHTÜREN

## FRONT 2A

Front kpl. in Frontausführungsfarbe mit 3 Querleisten











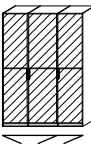
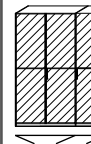
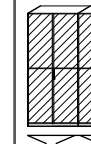
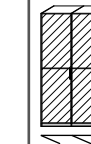







# 20UP

**rauch**  
BLACK

1 MOD.-NR.	FRONTAUSFÜHRUNG ▶	DEKOR MATT			SPIEGEL	FARBSPIEGEL ODER FARBGLAS GLÄNZEND						FARBGLAS MATT				
KORPUSFARBE ▼	INNENFARBE ▼	weiß	seidengrau	Eiche Sanr. hell	Spiegel	Grauspiegel	kristallweiß	schwarz	fango	seidengrau	champagner	kristallweiß	schwarz	fango	seidengrau	champagner
Weiß matt	Grau Struktur	Z_101	Z_104	Z_105	Z_110	Z_111	Z_115	Z_117	Z_118	Z_119	Z_120	Z_125	Z_127	Z_128	Z_129	Z_130
Schwarz matt	Grau Struktur	Z_141	Z_144	Z_145	Z_150	Z_151	Z_155	Z_157	Z_158	Z_159	Z_160	Z_165	Z_167	Z_168	Z_169	Z_170
Fango matt	Grau Struktur	Z_501	Z_504	Z_505	Z_510	Z_511	Z_515	Z_517	Z_518	Z_519	Z_520	Z_525	Z_527	Z_528	Z_529	Z_530
Seidengrau matt	Grau Struktur	Z_591	Z_594	Z_595	Z_600	Z_601	Z_605	Z_607	Z_608	Z_609	Z_610	Z_615	Z_617	Z_618	Z_619	Z_620
Dekor-Druck Eiche Sanremo hell	Grau Struktur	Z_631	Z_634	Z_635	Z_640	Z_641	Z_645	Z_647	Z_648	Z_649	Z_650	Z_655	Z_657	Z_658	Z_659	Z_660
Dekor-Druck Atlantic oak hell	Grau Struktur	Z_671	Z_674	Z_675	Z_680	Z_681	Z_685	Z_687	Z_688	Z_689	Z_690	Z_695	Z_697	Z_698	Z_699	Z_700
Dekor-Druck Wildeiche natur	Dekor-Druck Buche	Z_341	Z_344	Z_345	Z_350	Z_351	Z_355	Z_357	Z_358	Z_359	Z_360	Z_365	Z_367	Z_368	Z_369	Z_370

2 LEISTEN UND GRIFFE ▶	ALUMINIUMFARBEN = PG 1 Bitte "A" ergänzen in Mod.-Nr.	CHROMFARBEN = PG 2 Bitte "C" ergänzen in Mod.-Nr.	SCHWARZ = PG 2 Bitte "S" ergänzen in Mod.-Nr.	KORPUSFARBEN* = PG 2 Bitte "K" ergänzen in Mod.-Nr.
------------------------	---	---	---	---

\*Bitte Hinweis auf INFO-Seite zur Front beachten.

3 DREHTÜREN-SCHRÄNKE	Breite in cm	160 (ca. 160 cm)	180 (ca. 179 cm)	200 (ca. 200 cm)	220 (ca. 219 cm)	240 (ca. 239 cm)	260 (ca. 259 cm)	280 (ca. 279 cm)	
		Tiefe 61 cm							
		Skizze Türanschlag							
	Korpus-Einteilung (cm)	50 60 50	120 60	100 100	60 100 60	120 120	100 60 100	50 120 60 50	
	Türen-Einteilung (cm)	50 60 50	60 60 60	50 50 50 50	60 50 50 60	60 60 60 60	50 50 60 50 50	50 60 60 60 50	
HÖHE 223 CM		▼ Preisgruppe	▼ Art.-Nr.	▼ Preis	HÖHE 223 CM				
 Dekor matt	PG 1	<b>2A16</b>			<b>2A18</b>				
	PG 2								
 Spiegel	PG 1	<b>2B16</b>			<b>2B18</b>				
	PG 2								
 Farbspiegel oder Farbglas glänzend	PG 1	<b>2C16</b>			<b>2C18</b>				
	PG 2								
 Farbglas matt	PG 1	<b>2D16</b>			<b>2D18</b>				
	PG 2								
HÖHE 235 CM		▼ Preisgruppe	▼ Art.-Nr.	▼ Preis	HÖHE 235 CM				
 Dekor matt	PG 1	<b>2M16</b>			<b>2M18</b>				
	PG 2								
 Spiegel	PG 1	<b>2N16</b>			<b>2N18</b>				
	PG 2								
 Farbspiegel oder Farbglas glänzend	PG 1	<b>2P16</b>			<b>2P18</b>				
	PG 2								
 Farbglas matt	PG 1	<b>2Q16</b>			<b>2Q18</b>				
	PG 2								

Weitere Breiten auf der nächsten Seite.

1 MOD.-NR.	FRONTAUSFÜHRUNG ▶	DEKOR MATT			SPIEGEL	FARBSPIEGEL ODER		FARBGLAS GLÄNZEND				FARBGLAS MATT				
KORPUSFARBE ▼	INNENFARBE ▼	weiß	seidengrau	Eiche Sanr. hell	Spiegel	Grauspiegel	kristallweiß	schwarz	fango	seidengrau	champagner	kristallweiß	schwarz	fango	seidengrau	champagner
Weiß matt	Grau Struktur	Z...101	Z...104	Z...105	Z...110	Z...111	Z...115	Z...117	Z...118	Z...119	Z...120	Z...125	Z...127	Z...128	Z...129	Z...130
Schwarz matt	Grau Struktur	Z...141	Z...144	Z...145	Z...150	Z...151	Z...155	Z...157	Z...158	Z...159	Z...160	Z...165	Z...167	Z...168	Z...169	Z...170
Fango matt	Grau Struktur	Z...501	Z...504	Z...505	Z...510	Z...511	Z...515	Z...517	Z...518	Z...519	Z...520	Z...525	Z...527	Z...528	Z...529	Z...530
Seidengrau matt	Grau Struktur	Z...591	Z...594	Z...595	Z...600	Z...601	Z...605	Z...607	Z...608	Z...609	Z...610	Z...615	Z...617	Z...618	Z...619	Z...620
Dekor-Druck Eiche Sanremo hell	Grau Struktur	Z...631	Z...634	Z...635	Z...640	Z...641	Z...645	Z...647	Z...648	Z...649	Z...650	Z...655	Z...657	Z...658	Z...659	Z...660
Dekor-Druck Atlantic oak hell	Grau Struktur	Z...671	Z...674	Z...675	Z...680	Z...681	Z...685	Z...687	Z...688	Z...689	Z...690	Z...695	Z...697	Z...698	Z...699	Z...700
Dekor-Druck Wildeiche natur	Dekor-Druck Buche	Z...341	Z...344	Z...345	Z...350	Z...351	Z...355	Z...357	Z...358	Z...359	Z...360	Z...365	Z...367	Z...368	Z...369	Z...370

2 LEISTEN UND GRIFFE ▶	ALUMINIUMFARBEN = PG 1 Bitte "A" ergänzen in Mod.-Nr.	CHROMFARBEN = PG 2 Bitte "C" ergänzen in Mod.-Nr.	SCHWARZ = PG 2 Bitte "S" ergänzen in Mod.-Nr.	KORPUSFARBEN* = PG 2 Bitte "K" ergänzen in Mod.-Nr.
------------------------	---	---	---	---

\*Bitte Hinweis auf INFO-Seite zur Front beachten.

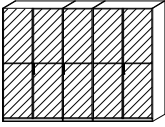
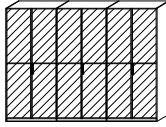
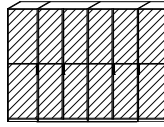
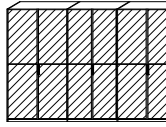
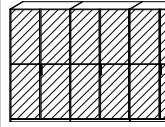
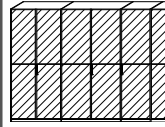
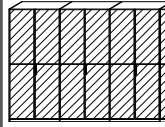
3 DREHTÜREN-SCHRÄNKE	Breite in cm	300 (ca. 299 cm)		300 (ca. 299 cm)		320 (ca. 319 cm)		340 (ca. 338 cm)		360 (ca. 357 cm)		380 (ca. 378 cm)		400 (ca. 399 cm)																
		Tiefe 61 cm		Tiefe 61 cm		Tiefe 61 cm		Tiefe 61 cm		Tiefe 61 cm		Tiefe 61 cm		Tiefe 61 cm																
		Skizze		Skizze		Skizze		Skizze		Skizze		Skizze		Skizze																
 schraffierte Fläche = Frontausführungsfarbe	Türanschlag																													
	Korpus-Einteilung (cm)	120 60 120		100 100 100		60 100 100 60		120 100 120		120 120 120		100 120 60 100		100 100 100 100																
	Türen-Einteilung (cm)	60 60 60 60 60		50 50 50 50 50 50		60 50 50 50 50 60		60 60 50 50 60 60		60 60 60 60 60 60		50 50 60 60 60 50 50		50 50 50 50 50 50 50																
HÖHE 223 CM	Preisgruppe	Art.-Nr.		Preis		HÖHE 223 CM																								
Dekor matt	PG 1	<b>2A49</b>				<b>2A30</b>				<b>2A32</b>				<b>2A34</b>				<b>2A36</b>				<b>2A38</b>				<b>2A40</b>				
	PG 2																													
Spiegel	PG 1	<b>2B49</b>				<b>2B30</b>				<b>2B32</b>				<b>2B34</b>				<b>2B36</b>				<b>2B38</b>				<b>2B40</b>				
	PG 2																													
Farbspiegel oder Farbglass glänzend	PG 1	<b>2C49</b>				<b>2C30</b>				<b>2C32</b>				<b>2C34</b>				<b>2C36</b>				<b>2C38</b>				<b>2C40</b>				
	PG 2																													
Farbglass matt	PG 1	<b>2D49</b>				<b>2D30</b>				<b>2D32</b>				<b>2D34</b>				<b>2D36</b>				<b>2D38</b>				<b>2D40</b>				
	PG 2																													
HÖHE 235 CM	Preisgruppe	Art.-Nr.		Preis		HÖHE 235 CM																								
Dekor matt	PG 1	<b>2M49</b>				<b>2M30</b>				<b>2M32</b>				<b>2M34</b>				<b>2M36</b>				<b>2M38</b>				<b>2M40</b>				
	PG 2																													
Spiegel	PG 1	<b>2N49</b>				<b>2N30</b>				<b>2N32</b>				<b>2N34</b>				<b>2N36</b>				<b>2N38</b>				<b>2N40</b>				
	PG 2																													
Farbspiegel oder Farbglass glänzend	PG 1	<b>2P49</b>				<b>2P30</b>				<b>2P32</b>				<b>2P34</b>				<b>2P36</b>				<b>2P38</b>				<b>2P40</b>				
	PG 2																													
Farbglass matt	PG 1	<b>2Q49</b>				<b>2Q30</b>				<b>2Q32</b>				<b>2Q34</b>				<b>2Q36</b>				<b>2Q38</b>				<b>2Q40</b>				
	PG 2																													

# DREHTÜREN

## FRONT 2A

Front kpl. in Frontausführungsfarbe mit 3 Querleisten

# 20UP

**rauch**  
BLACK

1 MOD.-NR.	FRONTAUSFÜHRUNG ▶	DEKOR MATT			SPIEGEL	FARBSPIEGEL ODER FARBGLAS GLÄNZEND						FARBGLAS MATT				
KORPUSFARBE ▼	INNENFARBE ▼	weiß	seidengrau	Eiche Sanr. hell	Spiegel	Grauspiegel	kristallweiß	schwarz	fango	seidengrau	champagner	kristallweiß	schwarz	fango	seidengrau	champagner
Weiß matt	Grau Struktur	Z_101	Z_104	Z_105	Z_110	Z_111	Z_115	Z_117	Z_118	Z_119	Z_120	Z_125	Z_127	Z_128	Z_129	Z_130
Schwarz matt	Grau Struktur	Z_141	Z_144	Z_145	Z_150	Z_151	Z_155	Z_157	Z_158	Z_159	Z_160	Z_165	Z_167	Z_168	Z_169	Z_170
Fango matt	Grau Struktur	Z_501	Z_504	Z_505	Z_510	Z_511	Z_515	Z_517	Z_518	Z_519	Z_520	Z_525	Z_527	Z_528	Z_529	Z_530
Seidengrau matt	Grau Struktur	Z_591	Z_594	Z_595	Z_600	Z_601	Z_605	Z_607	Z_608	Z_609	Z_610	Z_615	Z_617	Z_618	Z_619	Z_620
Dekor-Druck Eiche Sanremo hell	Grau Struktur	Z_631	Z_634	Z_635	Z_640	Z_641	Z_645	Z_647	Z_648	Z_649	Z_650	Z_655	Z_657	Z_658	Z_659	Z_660
Dekor-Druck Atlantic oak hell	Grau Struktur	Z_671	Z_674	Z_675	Z_680	Z_681	Z_685	Z_687	Z_688	Z_689	Z_690	Z_695	Z_697	Z_698	Z_699	Z_700
Dekor-Druck Wildeiche natur	Dekor-Druck Buche	Z_341	Z_344	Z_345	Z_350	Z_351	Z_355	Z_357	Z_358	Z_359	Z_360	Z_365	Z_367	Z_368	Z_369	Z_370

2 LEISTEN UND GRIFFE ▶	ALUMINIUMFARBEN = PG 1 Bitte "A" ergänzen in Mod.-Nr.	CHROMFARBEN = PG 2 Bitte "C" ergänzen in Mod.-Nr.	SCHWARZ = PG 2 Bitte "S" ergänzen in Mod.-Nr.	KORPUSFARBEN* = PG 2 Bitte "K" ergänzen in Mod.-Nr.
------------------------	---	---	---	---

\*Bitte Hinweis auf INFO-Seite zur Front beachten.













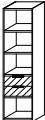



3 DREHTÜREN-SCHRÄNKE	Breite in cm	50 (ca. 48 cm)	50 (ca. 48 cm)	50 (ca. 51 cm)	50 (ca. 51 cm)	60 (ca. 61 cm)	60 (ca. 61 cm)	100 (ca. 101 cm)	120 (ca. 120 cm)								
		Tiefe 61 cm		Tiefe 61 cm		Tiefe 61 cm		Tiefe 61 cm									
		inkl. 5 Fachböden		inkl. 5 Fachböden													
Skizze																	
Türanschlag	304 479 586		304 479 586														
Korpus-Einteilung (cm)	50	50	50	50	60	60	100	120									
Türen-Einteilung (cm)	50 links abgeschrägt	50 rechts abgeschrägt	50 links	50 rechts	60 links	60 rechts	50 50	60 60									
HÖHE 223 CM	Preisgruppe	Art.-Nr.	Preis	...	...	HÖHE 223 CM											
Dekor matt	PG 1	1A1L		1A1R		1A5L		1A5R		1A6L		1A6R		1A10		1A12	
	PG 2																
Spiegel	PG 1	1B1L		1B1R		1B5L		1B5R		1B6L		1B6R		1B10		1B12	
	PG 2																
Farbspiegel oder Farbglas glänzend	PG 1	1C1L		1C1R		1C5L		1C5R		1C6L		1C6R		1C10		1C12	
	PG 2																
Farbglas matt	PG 1	1D1L		1D1R		1D5L		1D5R		1D6L		1D6R		1D10		1D12	
	PG 2																
HÖHE 235 CM	Preisgruppe	Art.-Nr.	Preis	...	...	HÖHE 235 CM											
Dekor matt	PG 1	1M1L		1M1R		1M5L		1M5R		1M6L		1M6R		1M10		1M12	
	PG 2																
Spiegel	PG 1	1N1L		1N1R		1N5L		1N5R		1N6L		1N6R		1N10		1N12	
	PG 2																
Farbspiegel oder Farbglas glänzend	PG 1	1P1L		1P1R		1P5L		1P5R		1P6L		1P6R		1P10		1P12	
	PG 2																
Farbglas matt	PG 1	1Q1L		1Q1R		1Q5L		1Q5R		1Q6L		1Q6R		1Q10		1Q12	
	PG 2																

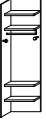

1 MOD.-NR.	FRONTAUSFÜHRUNG ▶	DEKOR MATT			SPIEGEL	FARBSPIEGEL ODER FARBGLAS GLÄNZEND						FARBGLAS MATT				
KORPUSFARBE ▼	INNENFARBE ▼	weiß	seidengrau	Eiche Sanr. hell	Spiegel	Grauspiegel	kristallweiß	schwarz	fango	seidengrau	champagner	kristallweiß	schwarz	fango	seidengrau	champagner
Weiß matt	Grau Struktur	Z_101	Z_104	Z_105	Z_110	Z_111	Z_115	Z_117	Z_118	Z_119	Z_120	Z_125	Z_127	Z_128	Z_129	Z_130
Schwarz matt	Grau Struktur	Z_141	Z_144	Z_145	Z_150	Z_151	Z_155	Z_157	Z_158	Z_159	Z_160	Z_165	Z_167	Z_168	Z_169	Z_170
Fango matt	Grau Struktur	Z_501	Z_504	Z_505	Z_510	Z_511	Z_515	Z_517	Z_518	Z_519	Z_520	Z_525	Z_527	Z_528	Z_529	Z_530
Seidengrau matt	Grau Struktur	Z_591	Z_594	Z_595	Z_600	Z_601	Z_605	Z_607	Z_608	Z_609	Z_610	Z_615	Z_617	Z_618	Z_619	Z_620
Dekor-Druck Eiche Sanremo hell	Grau Struktur	Z_631	Z_634	Z_635	Z_640	Z_641	Z_645	Z_647	Z_648	Z_649	Z_650	Z_655	Z_657	Z_658	Z_659	Z_660
Dekor-Druck Atlantic oak hell	Grau Struktur	Z_671	Z_674	Z_675	Z_680	Z_681	Z_685	Z_687	Z_688	Z_689	Z_690	Z_695	Z_697	Z_698	Z_699	Z_700
Dekor-Druck Wildeiche natur	Dekor-Druck Buche	Z_341	Z_344	Z_345	Z_350	Z_351	Z_355	Z_357	Z_358	Z_359	Z_360	Z_365	Z_367	Z_368	Z_369	Z_370

2 LEISTEN UND GRIFFE ▶	ALUMINIUMFARBEN = PG 1 Bütte "A" ergänzen in Mod.-Nr.	CHROMFARBEN = PG 2 Bütte "C" ergänzen in Mod.-Nr.	SCHWARZ = PG 2 Bütte "S" ergänzen in Mod.-Nr.	KORPUSFARBEN* = PG 2 Bütte "K" ergänzen in Mod.-Nr.
------------------------	---	---	---	---

\*Bitte Hinweis auf INFO-Seite zur Front beachten.

3	Breite in cm	30 - 101	52	101	52	101	105	115	45
<b>REGALTEILE/ ECKSCHRÄNKE</b>   schraffierte Fläche = Frontausführungsfarbe	Tiefe 41 cm (nur Regalteile)	 Nur für Zwischeneinbau geeignet! Breitenausgleich in 1-cm-Schritten möglich. Bitte gewünschtes Breitenmaß angeben! Unter allen Mod.-Nr. bestellbar.	 Nur für Zwischen-einbau geeignet!	 Nur für Zwischen-einbau geeignet!	 Nur für Zwischen-einbau geeignet! Unter allen Mod.-Nr. bestellbar.	 Nur für Zwischen-einbau geeignet! Unter allen Mod.-Nr. bestellbar.	 Bitte Hinweis auf S. 4 beachten!	 Bitte Hinweis auf S. 4 beachten!	 Links und rechts verwendbar. Unter allen Mod.-Nr. bestellbar.
	Bezeichnung	Maß- u. TV-Regal	Regalteil, schmal	Regalteil, breit	Regalteil, schmal	Regalteil, breit	Eckschrank 45°, begehbar mit Innenbeleucht, inkl. Passleisten	Eckschrank 90° inkl. Passleisten	Garderobenelement
	Beschreibung	Breitenausgl. 30-101 cm	2 Schubk. In Frontausf.-farbe	4 Schubk. in Frontausf.-farbe	2 Schubk. in Korpusfarbe	4 Schubk. in Korpusfarbe			Anbau an Schrankaußenseite
<b>HÖHE 223 CM</b>	▼ Preisgruppe	▼ Art.-Nr.		▼ Preis		HÖHE 223 CM			
 Dekor matt	PG 1	<b>4200</b>	<b>4211</b>	<b>4231</b>	<b>4210</b>	<b>4230</b>	<b>1A01</b>	<b>1A02</b>	<b>2398</b>
	PG 2								
 Spiegel	PG 1	<b>4200</b>	<b>4212</b>	<b>4232</b>	<b>4210</b>	<b>4230</b>	<b>1B01</b>	<b>1B02</b>	<b>2398</b>
	PG 2								
 Farbspiegel oder Farbglas glänzend	PG 1	<b>4200</b>	<b>4213</b>	<b>4233</b>	<b>4210</b>	<b>4230</b>	<b>1C01</b>	<b>1C02</b>	<b>2398</b>
	PG 2								
 Farbglas matt	PG 1	<b>4200</b>	<b>4214</b>	<b>4234</b>	<b>4210</b>	<b>4230</b>	<b>1D01</b>	<b>1D02</b>	<b>2398</b>
	PG 2								
<b>HÖHE 235 CM</b>	▼ Preisgruppe	▼ Art.-Nr.		▼ Preis		HÖHE 235 CM			
 Dekor matt	PG 1	<b>4205</b>	<b>4221</b>	<b>4241</b>	<b>4220</b>	<b>4240</b>	<b>1M01</b>	<b>1M02</b>	<b>2399</b>
	PG 2								
 Spiegel	PG 1	<b>4205</b>	<b>4222</b>	<b>4242</b>	<b>4220</b>	<b>4240</b>	<b>1N01</b>	<b>1N02</b>	<b>2399</b>
	PG 2								
 Farbspiegel oder Farbglas glänzend	PG 1	<b>4205</b>	<b>4223</b>	<b>4243</b>	<b>4220</b>	<b>4240</b>	<b>1P01</b>	<b>1P02</b>	<b>2399</b>
	PG 2								
 Farbglas matt	PG 1	<b>4205</b>	<b>4224</b>	<b>4244</b>	<b>4220</b>	<b>4240</b>	<b>1Q01</b>	<b>1Q02</b>	<b>2399</b>
	PG 2								



# SCHRÄNKE | Dekor

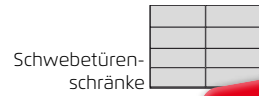

Auch in  
3-türiger  
Ausführung!



**FRONT 3A**  
Schränke mit Griff(leiste)  
Front kompl. Glas (Schweber mit Schliffoptik)



# 3A

## Frontausführungen

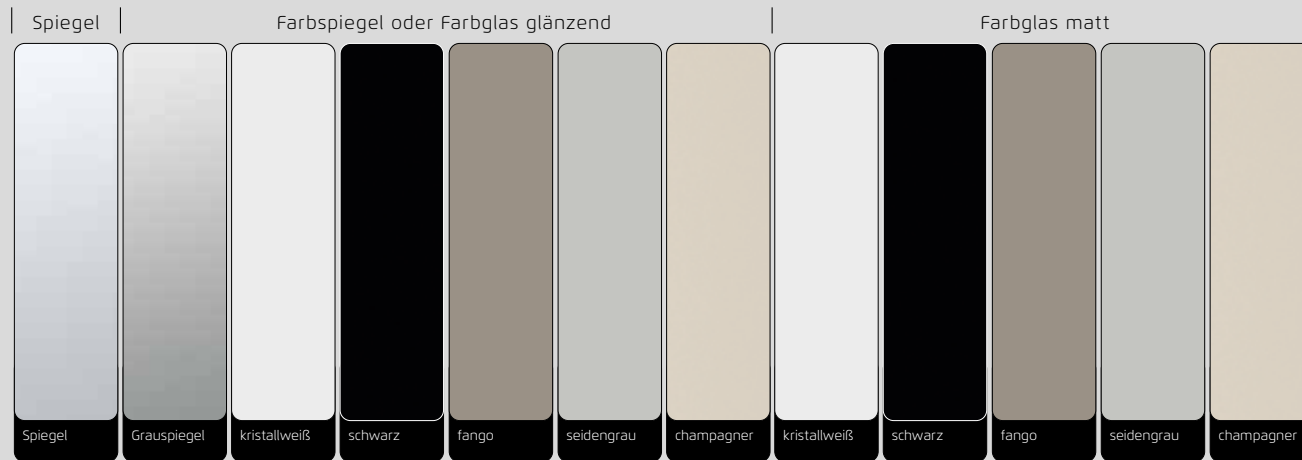

## Korpusfarben





Auch in  
3-türiger  
Ausführung!

### ...das 1, 2, 3 - Bestellsystem:

- 1 Modell-Nr. entsprechend der gewünschten Front- und Farbausführung aus der oberen Tabelle auswählen (z.B.: Z\_123)
- 2 Kennbuchstaben für Griff- bzw. Leistenfarbe aussuchen und an der Leerstelle der Modell-Nr. ergänzen (z.B.: ZA123) Preisgruppe (PG) 1 oder 2, je nach Griff-/Leistenfarbe notieren!
- 3 Artikel (Breite und Höhe) auswählen und in darunterliegender Zeile, entsprechend der Frontausführung und Preisgruppe (PG), einfach Artikel-Nr. und Preis ablesen.

### Alle Infos zur FRONT 3A:

Schweb- und Drehtürenschränke mit Vollglas-Frontdekor als Spiegel oder Farbglas matt oder glänzend. Bei den Schwebetürenschränken sind 3 Querrillen in Schliffoptik ausgeführt.

- Griffe/Griffleisten sind immer in der mit dem Kennbuchstaben gewählten Farbe ausgeführt.  
Ausnahme: Die Auswahl KORPUSFARBEN "K" kann bei Drehtürenschränken nur für die Uni-Korpusfarben (weiß, schwarz, fango u. seidengrau) getroffen werden.
- Schwebetürenschränke sind in 2-, 3- oder 4-türiger Ausführung erhältlich.
- 7 Korpus- und 12 Frontfarben stehen zur Auswahl, die 2 Innenfarben sind passend zu den Korpusfarben sortiert.
- **Frontausführung "Grauspiegel gemischt"**: Bei Schwebetürenschränken sind die Spiegelfelder oben und unten als Grauspiegel und die 2 mittleren Felder als "normaler" Spiegel ausgeführt. Bei Drehtürenschränken sind die 2 Außentüren als Grauspiegel und die mittleren Türen als "normaler" Spiegel ausgeführt.
- **Frontausführung "Farbglas/Matt gemischt"**: Bei Schwebetürenschränken können die Glasfelder oben und unten unter Farbglas matt gewählt werden, die 2 mittleren Glasfelder sind dann immer in der gleichen Farbe als Farbglas glänzend ausgeführt. Bei Drehtürenschränken sind die 2 Außentüren links und rechts unter Farbglas matt zu wählen, die restlichen Türen sind dann immer in der gleichen Farbe als Farbglas glänzend ausgeführt.
- Zur Standard-Innenausstattung der Schränke gehören je Korpus-Element 2 Fachböden und 1 Kleiderstange. Weitere umfangreiche Ausstattung für Ihren Schrank finden Sie im Register Zubehör.
- Passende Passepartout-Rahmen/Oberkränze, optional mit Beleuchtung, finden Sie im Register PASSEPARTOUTS/OBERKRÄNZE.
- Wenn Sie Drehtürenschränke und Schwebetürenschränke kombinieren, benötigen Sie zusätzliche Distanzleisten. Diese finden Sie auch im Register PASSEPARTOUT/OBERKRÄNZE.

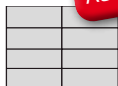

Griffleisten Schwebetürenschränke



Griff Drehtürenschränke

rauch  
BLACK

# SCHWEBETÜREN

## FRONT 3A







Front komplett verglast mit Schliifoptik

# 20<sup>UP</sup>

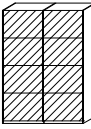
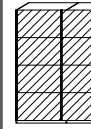
**rauch**  
BLACK

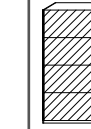
1 MOD.-NR.		FRONTAUSFÜHRUNG ▶	SPIEGEL						FARBSPIEGEL ODER FARBGAS GLÄNZEND					FARBGLAS MATT					* HINWEIS SCHWEBETÜRENSCHRÄNKE: Frontausführung "Grauspiegel gemischt" (SPIEGEL + GRAUSPIEGEL): Spiegelfelder oben + unten (1) = Grauspiegel; mittlere Felder (2) = "normaler" Spiegel (Bestellung unter Mod.-Nr. GRAUSPIEGEL). Frontausführung "Farbglas/Matt gemischt" (FARBGLAS GLÄNZEND + MATT): Glasfelder oben + unten (1) = Farbglas matt; mittlere Glasfelder (2) = Farbglas glänzend (gleiche Farbe) (Bestellung unter Mod.-Nr. FARBGLAS MATT).				
KORPUSFARBE ▼	INNENFARBE ▼	Spiegel	Grauspiegel	kristallweiß	schwarz	fango	seidengrau	champagner	kristallweiß	schwarz	fango	seidengrau	champagner	BEISPIEL:									
Weiß matt	Grau Struktur	Z_110	Z_111	Z_115	Z_117	Z_118	Z_119	Z_120	Z_125	Z_127	Z_128	Z_129	Z_130	<table border="1"> <tr><td>1</td><td>1</td></tr> <tr><td>2</td><td>2</td></tr> <tr><td>2</td><td>2</td></tr> <tr><td>1</td><td>1</td></tr> </table>		1	1	2		2	2	2	1
1	1																						
2	2																						
2	2																						
1	1																						
Schwarz matt	Grau Struktur	Z_150	Z_151	Z_155	Z_157	Z_158	Z_159	Z_160	Z_165	Z_167	Z_168	Z_169	Z_170	<table border="1"> <tr><td>1</td><td>1</td></tr> <tr><td>2</td><td>2</td></tr> <tr><td>2</td><td>2</td></tr> <tr><td>1</td><td>1</td></tr> </table>		1	1	2	2	2	2	1	1
1	1																						
2	2																						
2	2																						
1	1																						
Fango matt	Grau Struktur	Z_510	Z_511	Z_515	Z_517	Z_518	Z_519	Z_520	Z_525	Z_527	Z_528	Z_529	Z_530										
Seidengrau matt	Grau Struktur	Z_600	Z_601	Z_605	Z_607	Z_608	Z_609	Z_610	Z_615	Z_617	Z_618	Z_619	Z_620										
Dekor-Druck Eiche Sanremo hell	Grau Struktur	Z_640	Z_641	Z_645	Z_647	Z_648	Z_649	Z_650	Z_655	Z_657	Z_658	Z_659	Z_660	<table border="1"> <tr><td>1</td><td>1</td></tr> <tr><td>2</td><td>2</td></tr> <tr><td>2</td><td>2</td></tr> <tr><td>1</td><td>1</td></tr> </table>		1	1	2	2	2	2	1	1
1	1																						
2	2																						
2	2																						
1	1																						
Dekor-Druck Atlantic oak hell	Grau Struktur	Z_680	Z_681	Z_685	Z_687	Z_688	Z_689	Z_690	Z_695	Z_697	Z_698	Z_699	Z_700										
Dekor-Druck Wildeiche natur	Dekor-Druck Buche	Z_350	Z_351	Z_355	Z_357	Z_358	Z_359	Z_360	Z_365	Z_367	Z_368	Z_369	Z_370										

2	GRIFFLEISTEN ▶	ALUMINIUMFARBEN = PG 1 Bitte "A" ergänzen in Mod.-Nr.	CHROMFARBEN = PG 2 Bitte "C" ergänzen in Mod.-Nr.	SCHWARZ = PG 2 Bitte "S" ergänzen in Mod.-Nr.	KORPUSFARBEN = PG 2 Bitte "K" ergänzen in Mod.-Nr.
---	----------------	---	---	---	--

3 SCHWEBETÜRENSCHRÄNKE 2-TÜRIG 	Breite in cm	160 (ca. 162 cm)	180 (ca. 181 cm)	200 (ca. 200 cm)	220 (ca. 219 cm)	240 (ca. 239 cm)	260 (ca. 261 cm)	280 (ca. 280 cm)						
	Tiefe 68 cm													
	Türanordnung	80 80	100 80	100 100	120 100	120 120	50 80 80 50	60 80 80 60						
Korpus-Einteilung (cm)	2	2	2	2	2	2	2							
Türenanzahl	HÖHE 223 CM							2						
HÖHE 223 CM	Preisgruppe	Art.-Nr.	Preis	...	...	...	HÖHE 223 CM							
Spiegel	PG 1	3B66		3B68		3B70		3B72		3B74		3B76		3B78
	PG 2													
Farbspiegel oder Farbglas glänzend	PG 1	3C66		3C68		3C70		3C72		3C74		3C76		3C78
	PG 2													
Farbglas matt	PG 1	3D66		3D68		3D70		3D72		3D74		3D76		3D78
	PG 2													
Grauspiegel gemischt* (Bitte Hinweis beachten!)	PG 1	3A66		3A68		3A70		3A72		3A74		3A76		3A78
	PG 2													
Farbglas/Matt gemischt* (Bitte Hinweis beachten!)	PG 1	3E66		3E68		3E70		3E72		3E74		3E76		3E78
	PG 2													
HÖHE 235 CM	Preisgruppe	Art.-Nr.	Preis	...	...	...	HÖHE 235 CM							
Spiegel	PG 1	3N66		3N68		3N70		3N72		3N74		3N76		3N78
	PG 2													
Farbspiegel oder Farbglas glänzend	PG 1	3P66		3P68		3P70		3P72		3P74		3P76		3P78
	PG 2													
Farbglas matt	PG 1	3Q66		3Q68		3Q70		3Q72		3Q74		3Q76		3Q78
	PG 2													
Grauspiegel gemischt* (Bitte Hinweis beachten!)	PG 1	3M66		3M68		3M70		3M72		3M74		3M76		3M78
	PG 2													
Farbglas/Matt gemischt* (Bitte Hinweis beachten!)	PG 1	3R66		3R68		3R70		3R72		3R74		3R76		3R78
	PG 2													

Weitere Breiten auf der nächsten Seite.

1	MOD.-NR.	FRONTAUSFÜHRUNG ▶	SPIEGEL	FARBSPIEGEL	ODER	FARBGLAS GLÄNZEND			FARBGLAS MATT					* HINWEIS SCHWEBETÜRENSCHRÄNKE:
KORPUSFARBE ▼	INNENFARBE ▼	Spiegel	Grauspiegel	kristallweiß	schwarz	fango	seidengrau	champagner	kristallweiß	schwarz	fango	seidengrau	champagner	Frontausführung "Grauspiegel gemischt" (SPIEGEL + GRAUSPIEGEL): Spiegelfelder oben + unten (1) = Grauspiegel; mittlere Felder (2) = "normaler" Spiegel (Bestellung unter Mod.-Nr. GRAUSPIEGEL).
Weiß matt	Grau Struktur	Z_110	Z_111	Z_115	Z_117	Z_118	Z_119	Z_120	Z_125	Z_127	Z_128	Z_129	Z_130	Frontausführung "Farbglas/Matt gemischt" (FARBGLAS GLÄNZEND + MATT): Glasfelder oben + unten (1) = Farbglas matt; mittlere Glasfelder (2) = Farbglas glänzend (gleiche Farbe) (Bestellung unter Mod.-Nr. FARBGLAS MATT).
Schwarz matt	Grau Struktur	Z_150	Z_151	Z_155	Z_157	Z_158	Z_159	Z_160	Z_165	Z_167	Z_168	Z_169	Z_170	
Fango matt	Grau Struktur	Z_510	Z_511	Z_515	Z_517	Z_518	Z_519	Z_520	Z_525	Z_527	Z_528	Z_529	Z_530	
Seidengrau matt	Grau Struktur	Z_600	Z_601	Z_605	Z_607	Z_608	Z_609	Z_610	Z_615	Z_617	Z_618	Z_619	Z_620	
Dekor-Druck Eiche Sanremo hell	Grau Struktur	Z_640	Z_641	Z_645	Z_647	Z_648	Z_649	Z_650	Z_655	Z_657	Z_658	Z_659	Z_660	
Dekor-Druck Atlantic oak hell	Grau Struktur	Z_680	Z_681	Z_685	Z_687	Z_688	Z_689	Z_690	Z_695	Z_697	Z_698	Z_699	Z_700	
Dekor-Druck Wildeiche natur	Dekor-Druck Buche	Z_350	Z_351	Z_355	Z_357	Z_358	Z_359	Z_360	Z_365	Z_367	Z_368	Z_369	Z_370	

2	GRIFFLEISTEN ▶	ALUMINIUMFARBEN = PG 1 Bitte "A" ergänzen in Mod.-Nr.	CHROMFARBEN = PG 2 Bitte "C" ergänzen in Mod.-Nr.	SCHWARZ = PG 2 Bitte "S" ergänzen in Mod.-Nr.	KORPUSFARBEN = PG 2 Bitte "K" ergänzen in Mod.-Nr.
---	----------------	---	---	---	--

3 SCHWEBETÜRENSCHRÄNKE 2-/4-TÜRIG	Breite in cm	300 (ca. 299 cm)	320 (ca. 319 cm)	340 (ca. 338 cm)	360 SYNCHRON (ca. 360 cm)	380 SYNCHRON (ca. 379 cm)	400 SYNCHRON (ca. 399 cm)	HINWEIS: Die 4-türigen Schwebetürenschränke in den Breiten 360, 380 und 400 cm sind mit synchron öffnenden Türen ausgestattet.						
		Tiefe 68 cm												
		Skizze Türanordnung												
	Korpus-Einteilung (cm)	50 100 100 50	60 100 100 60	50 120 120 50	80 100 100 80	80 100 100 100	100 100 100 100							
	Türenanzahl	2	2	2	4	4	4							
HÖHE 223 CM		▼ Preisgruppe	▼ Art.-Nr.	▼ Preis	HÖHE 223 CM									
Spiegel	UNI	PG 1	3B80		3B82		3B84		3B86		3B88		3B90	3-TÜRIGE Schwebetürenschränke finden Sie auf der nächsten Seite >>
		PG 2												
Farbspiegel oder Farbglas glänzend	UNI	PG 1	3C80		3C82		3C84		3C86		3C88		3C90	
		PG 2												
Farbglas matt	UNI	PG 1	3D80		3D82		3D84		3D86		3D88		3D90	
		PG 2												
Grauspiegel gemischt* (Bitte Hinweis beachten!)	GEMISCHT	PG 1	3A80		3A82		3A84		3A86		3A88		3A90	
		PG 2												
Farbglas/Matt gemischt* (Bitte Hinweis beachten!)	GEMISCHT	PG 1	3E80		3E82		3E84		3E86		3E88		3E90	
		PG 2												
HÖHE 235 CM		▼ Preisgruppe	▼ Art.-Nr.	▼ Preis	HÖHE 235 CM									
Spiegel	UNI	PG 1	3N80		3N82		3N84		3N86		3N88		3N90	
		PG 2												
Farbspiegel oder Farbglas glänzend	UNI	PG 1	3P80		3P82		3P84		3P86		3P88		3P90	
		PG 2												
Farbglas matt	UNI	PG 1	3Q80		3Q82		3Q84		3Q86		3Q88		3Q90	
		PG 2												
Grauspiegel gemischt* (Bitte Hinweis beachten!)	GEMISCHT	PG 1	3M80		3M82		3M84		3M86		3M88		3M90	
		PG 2												
Farbglas/Matt gemischt* (Bitte Hinweis beachten!)	GEMISCHT	PG 1	3R80		3R82		3R84		3R86		3R88		3R90	
		PG 2												

# SCHWEBETÜREN

## FRONT 3A

Front komplett verglast mit Schliifoptik

# 20<sup>UP</sup>

**rauch**  
BLACK

1	MOD.-NR.	FRONTAUSFÜHRUNG ▶	SPIEGEL	FARBSPIEGEL	ODER	FARBGLAS GLÄNZEND	FARBGLAS MATT							* HINWEIS SCHWEBETÜRENSCHRÄNKE:	
KORPUSFARBE ▼	INNENFARBE ▼		Spiegel	Grauspiegel	kristallweiß	schwarz	fango	seidengrau	champagner	kristallweiß	schwarz	fango	seidengrau	champagner	Frontausführung "Grauspiegel gemischt" (SPIEGEL + GRAUSPIEGEL): Spiegelfelder oben + unten (1) = Grauspiegel; mittlere Felder (2) = "normaler" Spiegel (Bestellung unter Mod.-Nr. GRAUSPIEGEL).
Weiß matt	Grau Struktur		Z_110	Z_111	Z_115	Z_117	Z_118	Z_119	Z_120	Z_125	Z_127	Z_128	Z_129	Z_130	BEISPIEL: 1 1 2 2 2 2 1 1
Schwarz matt	Grau Struktur		Z_150	Z_151	Z_155	Z_157	Z_158	Z_159	Z_160	Z_165	Z_167	Z_168	Z_169	Z_170	
Fango matt	Grau Struktur		Z_510	Z_511	Z_515	Z_517	Z_518	Z_519	Z_520	Z_525	Z_527	Z_528	Z_529	Z_530	
Seidengrau matt	Grau Struktur		Z_600	Z_601	Z_605	Z_607	Z_608	Z_609	Z_610	Z_615	Z_617	Z_618	Z_619	Z_620	
Dekor-Druck Eiche Sanremo hell	Grau Struktur		Z_640	Z_641	Z_645	Z_647	Z_648	Z_649	Z_650	Z_655	Z_657	Z_658	Z_659	Z_660	Frontausführung "Farbglas/Matt gemischt" (FARBGLAS GLÄNZEND + MATT): Glasfelder oben + unten (1) = Farbglas matt; mittlere Glasfelder (2) = Farbglas glänzend (gleiche Farbe) (Bestellung unter Mod.-Nr. FARBGLAS MATT).
Dekor-Druck Atlantic oak hell	Grau Struktur		Z_680	Z_681	Z_685	Z_687	Z_688	Z_689	Z_690	Z_695	Z_697	Z_698	Z_699	Z_700	1 1 2 2 2 2 1 1
Dekor-Druck Wildeiche natur	Dekor-Druck Buche		Z_350	Z_351	Z_355	Z_357	Z_358	Z_359	Z_360	Z_365	Z_367	Z_368	Z_369	Z_370	

2	GRIFFLEISTEN ▶	ALUMINIUMFARBEN = PG 1 Bitte "A" ergänzen in Mod.-Nr.	CHROMFARBEN = PG 2 Bitte "C" ergänzen in Mod.-Nr.	SCHWARZ = PG 2 Bitte "S" ergänzen in Mod.-Nr.	KORPUSFARBEN = PG 2 Bitte "K" ergänzen in Mod.-Nr.
---	----------------	---	---	---	--

3 SCHWEBETÜRENSCHRÄNKE 3-TÜRIG	Breite in cm	240 (ca. 242 cm)	260 (ca. 261 cm)	280 (ca. 280 cm)	300 (ca. 299 cm)																
		Tiefe 68 cm																			
		Skizze Türanordnung																			
Korpus-Einteilung (cm)		80 80 80	80 100 80	90 100 90	100 100 100																
Türenanzahl		3	3	3	3																
HÖHE 223 CM		Preisgruppe	Art.-Nr.	Preis	HÖHE 223 CM																
Spiegel	UNI	PG 1	3B91		3B92		3B93		3B94												
		PG 2																			
Farbspiegel oder Farbglas glänzend	UNI	PG 1	3C91		3C92		3C93		3C94												
		PG 2																			
Farbglas matt	UNI	PG 1	3D91		3D92		3D93		3D94												
		PG 2																			
Grauspiegel gemischt* (Bitte Hinweis beachten!)	GEMISCHT	PG 1	3A91		3A92		3A93		3A94												
		PG 2																			
Farbglas/Matt gemischt* (Bitte Hinweis beachten!)	GEMISCHT	PG 1	3E91		3E92		3E93		3E94												
		PG 2																			
HÖHE 235 CM		Preisgruppe	Art.-Nr.	Preis	HÖHE 235 CM																
Spiegel	UNI	PG 1	3N91		3N92		3N93		3N94												
		PG 2																			
Farbspiegel oder Farbglas glänzend	UNI	PG 1	3P91		3P92		3P93		3P94												
		PG 2																			
Farbglas matt	UNI	PG 1	3Q91		3Q92		3Q93		3Q94												
		PG 2																			
Grauspiegel gemischt* (Bitte Hinweis beachten!)	GEMISCHT	PG 1	3M91		3M92		3M93		3M94												
		PG 2																			
Farbglas/Matt gemischt* (Bitte Hinweis beachten!)	GEMISCHT	PG 1	3R91		3R92		3R93		3R94												
		PG 2																			



1 MOD.-NR.		FRONTAUSFÜHRUNG ▶	SPIEGEL	FARBSPIEGEL	ODER	FARBGLAS GLÄNZEND				FARBGLAS MATT				
KORPUSFARBE ▼	INNENFARBE ▼		Spiegel	Grauspiegel	kristallweiß	schwarz	fango	seidengrau	champagner	kristallweiß	schwarz	fango	seidengrau	champagner
Weiß matt	Grau Struktur		Z_110	Z_111	Z_115	Z_117	Z_118	Z_119	Z_120	Z_125	Z_127	Z_128	Z_129	Z_130
Schwarz matt	Grau Struktur		Z_150	Z_151	Z_155	Z_157	Z_158	Z_159	Z_160	Z_165	Z_167	Z_168	Z_169	Z_170
Fango matt	Grau Struktur		Z_510	Z_511	Z_515	Z_517	Z_518	Z_519	Z_520	Z_525	Z_527	Z_528	Z_529	Z_530
Seidengrau matt	Grau Struktur		Z_600	Z_601	Z_605	Z_607	Z_608	Z_609	Z_610	Z_615	Z_617	Z_618	Z_619	Z_620
Dekor-Druck Eiche Sanremo hell	Grau Struktur		Z_640	Z_641	Z_645	Z_647	Z_648	Z_649	Z_650	Z_655	Z_657	Z_658	Z_659	Z_660
Dekor-Druck Atlantic oak hell	Grau Struktur		Z_680	Z_681	Z_685	Z_687	Z_688	Z_689	Z_690	Z_695	Z_697	Z_698	Z_699	Z_700
Dekor-Druck Wildeiche natur	Dekor-Druck Buche		Z_350	Z_351	Z_355	Z_357	Z_358	Z_359	Z_360	Z_365	Z_367	Z_368	Z_369	Z_370

**\* HINWEIS SCHWEBETÜRENSCHRÄNKE:**

Frontausführung "Grauspiegel gemischt" (SPIEGEL + GRAUSPIEGEL):  
 Spiegelfelder oben + unten (1) =  
 Grauspiegel;  
 mittlere Felder (2) = "normaler" Spiegel  
 (Bestellung unter Mod.-Nr. GRAUSPIEGEL).

1	1
2	2
2	2
1	1

Frontausführung "Farbglas/Matt gemischt" (FARBGLAS GLÄNZEND + MATT):  
 Glasfelder oben + unten (1) =  
 Farbglas matt;  
 mittlere Glasfelder (2) = Farbglas glänzend (gleiche Farbe)  
 (Bestellung unter Mod.-Nr. FARBGLAS MATT).

1	1
2	2
2	2
1	1

2	GRIFFLEISTEN ▶	ALUMINIUMFARBEN = PG 1 Bitte "A" ergänzen in Mod.-Nr.	CHROMFARBEN = PG 2 Bitte "C" ergänzen in Mod.-Nr.	SCHWARZ = PG 2 Bitte "S" ergänzen in Mod.-Nr.	KORPUSFARBEN = PG 2 Bitte "K" ergänzen in Mod.-Nr.
---	----------------	---	---	---	--

SCHRÄNKE  
Dekor  
**3A**

# DREHTÜREN

## FRONT 3A

Front komplett verglast









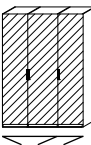
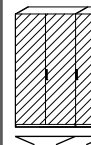
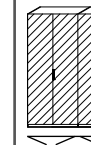
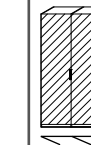

# 20<sup>UP</sup>

**rauch**  
BLACK

1 MOD.-NR.		FRONTAUSFÜHRUNG ▶	FARBSPIEGEL ODER FARBGLAS GLÄNZEND						FARBGLAS MATT					* HINWEIS DREHTÜRENSCHRÄNKE:
KORPUSFARBE ▼	INNENFARBE ▼	Spiegel	Grauspiegel	kristallweiß	schwarz	fango	seidengrau	champagner	kristallweiß	schwarz	fango	seidengrau	champagner	Frontausführung "Grauspiegel gemischt" (SPIEGEL + GRAUSPIEGEL): 2 Außentüren links + rechts (1) = Grauspiegel; mittlere Türen (2) = "normaler" Spiegel (Bestellung unter Mod.-Nr. GRAUSPIEGEL)
Weiß matt	Grau Struktur	Z_110	Z_111	Z_115	Z_117	Z_118	Z_119	Z_120	Z_125	Z_127	Z_128	Z_129	Z_130	Frontausführung "Farbglas/Matt gemischt" (FARBGLAS GLÄNZEND + MATT): 2 Außentüren links + rechts (1) = Farbglas matt; mittlere Türen (2) = Farbglas glänzend (gleiche Farbe) (Bestellung unter Mod.-Nr. FARBGLAS MATT)
Schwarz matt	Grau Struktur	Z_150	Z_151	Z_155	Z_157	Z_158	Z_159	Z_160	Z_165	Z_167	Z_168	Z_169	Z_170	
Fango matt	Grau Struktur	Z_510	Z_511	Z_515	Z_517	Z_518	Z_519	Z_520	Z_525	Z_527	Z_528	Z_529	Z_530	
Seidengrau matt	Grau Struktur	Z_600	Z_601	Z_605	Z_607	Z_608	Z_609	Z_610	Z_615	Z_617	Z_618	Z_619	Z_620	
Dekor-Druck Eiche Sanremo hell	Grau Struktur	Z_640	Z_641	Z_645	Z_647	Z_648	Z_649	Z_650	Z_655	Z_657	Z_658	Z_659	Z_660	
Dekor-Druck Atlantic oak hell	Grau Struktur	Z_680	Z_681	Z_685	Z_687	Z_688	Z_689	Z_690	Z_695	Z_697	Z_698	Z_699	Z_700	
Dekor-Druck Wildeiche natur	Dekor-Druck Buche	Z_350	Z_351	Z_355	Z_357	Z_358	Z_359	Z_360	Z_365	Z_367	Z_368	Z_369	Z_370	

2	GRIFFE ▶	ALUMINIUMFARBEN = PG 1 Bitte "A" ergänzen in Mod.-Nr.	CHROMFARBEN = PG 2 Bitte "C" ergänzen in Mod.-Nr.	SCHWARZ = PG 2 Bitte "S" ergänzen in Mod.-Nr.	KORPUSFARBEN* = PG 2 Bitte "K" ergänzen in Mod.-Nr.
---	----------	---	---	---	---

\*Bitte Hinweis auf INFO-Seite zur Front beachten.

3 DREHTÜRENSCHRÄNKE		Breite in cm	160 (ca. 160 cm)	180 (ca. 179 cm)	200 (ca. 200 cm)	220 (ca. 219 cm)	240 (ca. 239 cm)	260 (ca. 259 cm)	280 (ca. 279 cm)						
 schraffierte Fläche = Frontausführungsfarbe	Tiefe 61 cm	Skizze													
	Türanschlag														
	Korpus-Einteilung (cm)		50 60 50	120 60	100 100	60 100 60	120 120	100 60 100	50 120 60 50						
	Türen-Einteilung (cm)		50 60 50	60 60 60	50 50 50 50	60 50 50 60	60 60 60 60	50 50 60 50 50	50 60 60 60 50						
HÖHE 223 CM		Preisgruppe	HÖHE 223 CM												
Spiegel	UNI	PG 1	3B16		3B18		3B20		3B22		3B24		3B26		3B28
		PG 2													
Farbspiegel oder Farbglas glänzend	UNI	PG 1	3C16		3C18		3C20		3C22		3C24		3C26		3C28
		PG 2													
Farbglas matt	UNI	PG 1	3D16		3D18		3D20		3D22		3D24		3D26		3D28
		PG 2													
Grauspiegel gemischt* (Bitte Hinweis beachten!)	GEMISCHT	PG 1	3A16		3A18		3A20		3A22		3A24		3A26		3A28
		PG 2													
Farbglas/Matt gemischt* (Bitte Hinweis beachten!)	GEMISCHT	PG 1	3E16		3E18		3E20		3E22		3E24		3E26		3E28
		PG 2													
HÖHE 235 CM		Preisgruppe	HÖHE 235 CM												
Spiegel	UNI	PG 1	3N16		3N18		3N20		3N22		3N24		3N26		3N28
		PG 2													
Farbspiegel oder Farbglas glänzend	UNI	PG 1	3P16		3P18		3P20		3P22		3P24		3P26		3P28
		PG 2													
Farbglas matt	UNI	PG 1	3Q16		3Q18		3Q20		3Q22		3Q24		3Q26		3Q28
		PG 2													
Grauspiegel gemischt* (Bitte Hinweis beachten!)	GEMISCHT	PG 1	3M16		3M18		3M20		3M22		3M24		3M26		3M28
		PG 2													
Farbglas/Matt gemischt* (Bitte Hinweis beachten!)	GEMISCHT	PG 1	3R16		3R18		3R20		3R22		3R24		3R26		3R28
		PG 2													

Weitere Breiten auf der nächsten Seite.

1	MOD.-NR.	FRONTAUSFÜHRUNG ▶	SPIEGEL	FARBSPIEGEL	ODER	FARBGLAS GLÄNZEND			FARBGLAS MATT					* HINWEIS DREHTÜRENSCHRÄNKE:
KORPUSFARBE ▼	INNENFARBE ▼	Spiegel	Grauspiegel	kristallweiß	schwarz	fango	seidengrau	champagner	kristallweiß	schwarz	fango	seidengrau	champagner	Frontausführung "Grauspiegel gemischt" (SPIEGEL + GRAUSPIEGEL): 2 Außentüren links + rechts (1) = Grauspiegel; mittlere Türen (2) = "normaler" Spiegel [Bestellung unter Mod.-Nr. GRAUSPIEGEL]
Weiß matt	Grau Struktur	Z_110	Z_111	Z_115	Z_117	Z_118	Z_119	Z_120	Z_125	Z_127	Z_128	Z_129	Z_130	Frontausführung "Farbglas/Matt gemischt" (FARBGLAS GLÄNZEND + MATT): 2 Außentüren links + rechts (1) = Farbglas matt; mittlere Türen (2) = Farbglas glänzend (gleiche Farbe) [Bestellung unter Mod.-Nr. FARBGLAS MATT]
Schwarz matt	Grau Struktur	Z_150	Z_151	Z_155	Z_157	Z_158	Z_159	Z_160	Z_165	Z_167	Z_168	Z_169	Z_170	
Fango matt	Grau Struktur	Z_510	Z_511	Z_515	Z_517	Z_518	Z_519	Z_520	Z_525	Z_527	Z_528	Z_529	Z_530	
Seidengrau matt	Grau Struktur	Z_600	Z_601	Z_605	Z_607	Z_608	Z_609	Z_610	Z_615	Z_617	Z_618	Z_619	Z_620	
Dekor-Druck Eiche Sanremo hell	Grau Struktur	Z_640	Z_641	Z_645	Z_647	Z_648	Z_649	Z_650	Z_655	Z_657	Z_658	Z_659	Z_660	
Dekor-Druck Atlantic oak hell	Grau Struktur	Z_680	Z_681	Z_685	Z_687	Z_688	Z_689	Z_690	Z_695	Z_697	Z_698	Z_699	Z_700	
Dekor-Druck Wildeiche natur	Dekor-Druck Buche	Z_350	Z_351	Z_355	Z_357	Z_358	Z_359	Z_360	Z_365	Z_367	Z_368	Z_369	Z_370	

2	GRIFFE ▶	ALUMINIUMFARBEN = PG 1 Bitte "A" ergänzen in Mod.-Nr.	CHROMFARBEN = PG 2 Bitte "C" ergänzen in Mod.-Nr.	SCHWARZ = PG 2 Bitte "S" ergänzen in Mod.-Nr.	KORPUSFARBEN* = PG 2 Bitte "K" ergänzen in Mod.-Nr.
---	----------	---	---	---	---

\*Bitte Hinweis auf INFO-Seite zur Front beachten.

3	DREHTÜRENSCHRÄNKE	Breite in cm	300 (ca. 299 cm)	300 (ca. 299 cm)	320 (ca. 319 cm)	340 (ca. 338 cm)	360 (ca. 357 cm)	380 (ca. 378 cm)	400 (ca. 399 cm)
	Tiefe 61 cm								
	Korpus-Einteilung (cm)	120 60 120	100 100 100	60 100 100 60	120 100 120	120 120 120	100 120 60 100	100 100 100 100	
	Türen-Einteilung (cm)	60 60 60 60 60	50 50 50 50 50 50	60 50 50 50 50 60	60 60 50 50 60 60	60 60 60 60 60 60	50 50 60 60 60 50 50	50 50 50 50 50 50 50	

HÖHE 223 CM		Preisgruppe	Art.-Nr.	Preis	HÖHE 223 CM										
Spiegel	UNI	PG 1	3B49		3B30		3B32		3B34		3B36		3B38		3B40
		PG 2													
Farbspiegel oder Farbglas glänzend	UNI	PG 1	3C49		3C30		3C32		3C34		3C36		3C38		3C40
		PG 2													
Farbglas matt	UNI	PG 1	3D49		3D30		3D32		3D34		3D36		3D38		3D40
		PG 2													
Grauspiegel gemischt* (Bitte Hinweis beachten!)	GEMISCHT	PG 1	3A49		3A30		3A32		3A34		3A36		3A38		3A40
		PG 2													
Farbglas/Matt gemischt* (Bitte Hinweis beachten!)	GEMISCHT	PG 1	3E49		3E30		3E32		3E34		3E36		3E38		3E40
		PG 2													
HÖHE 235 CM		Preisgruppe	Art.-Nr.	Preis	HÖHE 235 CM										
Spiegel	UNI	PG 1	3N49		3N30		3N32		3N34		3N36		3N38		3N40
		PG 2													
Farbspiegel oder Farbglas glänzend	UNI	PG 1	3P49		3P30		3P32		3P34		3P36		3P38		3P40
		PG 2													
Farbglas matt	UNI	PG 1	3Q49		3Q30		3Q32		3Q34		3Q36		3Q38		3Q40
		PG 2													
Grauspiegel gemischt* (Bitte Hinweis beachten!)	GEMISCHT	PG 1	3M49		3M30		3M32		3M34		3M36		3M38		3M40
		PG 2													
Farbglas/Matt gemischt* (Bitte Hinweis beachten!)	GEMISCHT	PG 1	3R49		3R30		3R32		3R34		3R36		3R38		3R40
		PG 2													

# DREHTÜREN

## FRONT 3A

Front komplett verglast







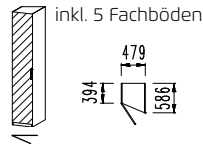
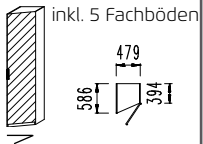
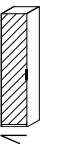
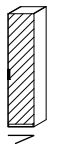
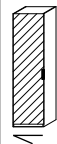
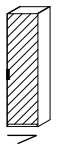
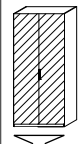

# 20<sup>UP</sup>

**rauch**  
BLACK

1	MOD.-NR.	FRONTAUSFÜHRUNG ▶	SPIEGEL	FARBSPIEGEL ODER	FARBGLAS GLÄNZEND	FARBGLAS MATT							
KORPUSFARBE ▼	INNENFARBE ▼	Spiegel	Grauspiegel	kristallweiß	schwarz	fango	seidengrau	champagner	kristallweiß	schwarz	fango	seidengrau	champagner
Weiß matt	Grau Struktur	Z_110	Z_111	Z_115	Z_117	Z_118	Z_119	Z_120	Z_125	Z_127	Z_128	Z_129	Z_130
Schwarz matt	Grau Struktur	Z_150	Z_151	Z_155	Z_157	Z_158	Z_159	Z_160	Z_165	Z_167	Z_168	Z_169	Z_170
Fango matt	Grau Struktur	Z_510	Z_511	Z_515	Z_517	Z_518	Z_519	Z_520	Z_525	Z_527	Z_528	Z_529	Z_530
Seidengrau matt	Grau Struktur	Z_600	Z_601	Z_605	Z_607	Z_608	Z_609	Z_610	Z_615	Z_617	Z_618	Z_619	Z_620
Dekor-Druck Eiche Sanremo hell	Grau Struktur	Z_640	Z_641	Z_645	Z_647	Z_648	Z_649	Z_650	Z_655	Z_657	Z_658	Z_659	Z_660
Dekor-Druck Atlantic oak hell	Grau Struktur	Z_680	Z_681	Z_685	Z_687	Z_688	Z_689	Z_690	Z_695	Z_697	Z_698	Z_699	Z_700
Dekor-Druck Wildeiche natur	Dekor-Druck Buche	Z_350	Z_351	Z_355	Z_357	Z_358	Z_359	Z_360	Z_365	Z_367	Z_368	Z_369	Z_370

2	GRIFFE ▶	ALUMINIUMFARBEN = PG 1 Bitte "A" ergänzen in Mod.-Nr.	CHROMFARBEN = PG 2 Bitte "C" ergänzen in Mod.-Nr.	SCHWARZ = PG 2 Bitte "S" ergänzen in Mod.-Nr.	KORPUSFARBEN* = PG 2 Bitte "K" ergänzen in Mod.-Nr.
---	----------	---	---	---	---

\*Bitte Hinweis auf INFO-Seite zur Front beachten.

3	DREHTÜREN-SCHRÄNKE	Breite in cm	50 (ca. 48 cm)	50 (ca. 48 cm)	50 (ca. 51 cm)	50 (ca. 51 cm)	60 (ca. 61 cm)	60 (ca. 61 cm)	100 (ca. 101 cm)	120 (ca. 120 cm)
 schraffierte Fläche = Frontausführungsfarbe	Tiefe 61 cm	inkl. 5 Fachböden								
	Türanschlag									
	Korpus-Einteilung (cm)	50	50	50	50	60	60	100	120	
	Türen-Einteilung (cm)	50 links abgeschrägt	50 rechts abgeschrägt	50 links	50 rechts	60 links	60 rechts	50 50	60 60	
<b>HÖHE 223 CM</b>		▼ Preisgruppe	▼ Art.-Nr.		▼ Preis		HÖHE 223 CM			
	Spiegel	PG 1	<b>3B1L</b>	<b>3B1R</b>	<b>3B5L</b>	<b>3B5R</b>	<b>3B6L</b>	<b>3B6R</b>	<b>3B10</b>	<b>3B12</b>
		PG 2								
	Farbspiegel oder Farbglass glänzend	PG 1	<b>3C1L</b>	<b>3C1R</b>	<b>3C5L</b>	<b>3C5R</b>	<b>3C6L</b>	<b>3C6R</b>	<b>3C10</b>	<b>3C12</b>
		PG 2								
	Farbglass matt	PG 1	<b>3D1L</b>	<b>3D1R</b>	<b>3D5L</b>	<b>3D5R</b>	<b>3D6L</b>	<b>3D6R</b>	<b>3D10</b>	<b>3D12</b>
		PG 2								
<b>HÖHE 235 CM</b>		▼ Preisgruppe	▼ Art.-Nr.		▼ Preis		HÖHE 235 CM			
	Spiegel	PG 1	<b>3N1L</b>	<b>3N1R</b>	<b>3N5L</b>	<b>3N5R</b>	<b>3N6L</b>	<b>3N6R</b>	<b>3N10</b>	<b>3N12</b>
		PG 2								
	Farbspiegel oder Farbglass glänzend	PG 1	<b>3P1L</b>	<b>3P1R</b>	<b>3P5L</b>	<b>3P5R</b>	<b>3P6L</b>	<b>3P6R</b>	<b>3P10</b>	<b>3P12</b>
		PG 2								
	Farbglass matt	PG 1	<b>3Q1L</b>	<b>3Q1R</b>	<b>3Q5L</b>	<b>3Q5R</b>	<b>3Q6L</b>	<b>3Q6R</b>	<b>3Q10</b>	<b>3Q12</b>
		PG 2								

1	MOD.-NR.	FRONTAUSFÜHRUNG ▶	SPIEGEL	FARBSPIEGEL	ODER	FARBGLAS GLÄNZEND	FARBGLAS MATT						
KORPUSFARBE ▼	INNENFARBE ▼	Spiegel	Grauspiegel	kristallweiß	schwarz	fango	seidengrau	champagner	kristallweiß	schwarz	fango	seidengrau	champagner
Weiß matt	Grau Struktur	Z_110	Z_111	Z_115	Z_117	Z_118	Z_119	Z_120	Z_125	Z_127	Z_128	Z_129	Z_130
Schwarz matt	Grau Struktur	Z_150	Z_151	Z_155	Z_157	Z_158	Z_159	Z_160	Z_165	Z_167	Z_168	Z_169	Z_170
Fango matt	Grau Struktur	Z_510	Z_511	Z_515	Z_517	Z_518	Z_519	Z_520	Z_525	Z_527	Z_528	Z_529	Z_530
Seidengrau matt	Grau Struktur	Z_600	Z_601	Z_605	Z_607	Z_608	Z_609	Z_610	Z_615	Z_617	Z_618	Z_619	Z_620
Dekor-Druck Eiche Sanremo hell	Grau Struktur	Z_640	Z_641	Z_645	Z_647	Z_648	Z_649	Z_650	Z_655	Z_657	Z_658	Z_659	Z_660
Dekor-Druck Atlantic oak hell	Grau Struktur	Z_680	Z_681	Z_685	Z_687	Z_688	Z_689	Z_690	Z_695	Z_697	Z_698	Z_699	Z_700
Dekor-Druck Wildeiche natur	Dekor-Druck Buche	Z_350	Z_351	Z_355	Z_357	Z_358	Z_359	Z_360	Z_365	Z_367	Z_368	Z_369	Z_370

2	GRIFFE ▶	ALUMINIUMFARBEN = PG 1 Bitte "A" ergänzen in Mod.-Nr.	CHROMFARBEN = PG 2 Bitte "C" ergänzen in Mod.-Nr.	SCHWARZ = PG 2 Bitte "S" ergänzen in Mod.-Nr.	KORPUSFARBEN* = PG 2 Bitte "K" ergänzen in Mod.-Nr.
---	----------	---	---	---	---

\*Bitte Hinweis auf INFO-Seite zur Front beachten.

3	REGALTEILE/ ECKSCHRÄNKE	Breite in cm	30 - 101	52	101	52	101	105	115	45							
<p>schraffierte Fläche = Frontausführungsfarbe</p>	<p>Tiefe 41 cm (nur Regalteile)</p> <p>Skizze</p>	<p>Nur für Zwischeneinbau geeignet! Breitenausgleich in 1-cm-Schritten möglich. Bitte gewünschtes Breitenmaß angeben! Unter allen Mod.-Nr. bestellbar.</p>	<p>Nur für Zwischenbau geeignet!</p>	<p>Nur für Zwischenbau geeignet!</p>	<p>Nur für Zwischenbau geeignet! Unter allen Mod.-Nr. bestellbar.</p>	<p>Nur für Zwischenbau geeignet! Unter allen Mod.-Nr. bestellbar.</p>	<p>1069 1000 586 586</p> <p>Bitte Hinweis auf S. 4 beachten!</p>	<p>1167 1167 586 586</p> <p>Bitte Hinweis auf S. 4 beachten!</p>	<p>Links und rechts verwendbar. Unter allen Mod.-Nr. bestellbar.</p>								
		Bezeichnung	Maß- u. TV-Regal	Regalteil, schmal	Regalteil, breit	Regalteil, schmal	Regalteil, breit	Eckschrank 45°, begehbar mit Innenbeleucht., inkl. Passleisten	Eckschrank 90° inkl. Passleisten	Garderobenelement							
		Beschreibung	Breitenausgl. 30-101 cm	2 Schubk. in Frontausf.-farbe	4 Schubk. in Frontausf.-farbe	2 Schubk. in Korpusfarbe	4 Schubk. in Korpusfarbe			Anbau an Schrankaußenseite							
<b>HÖHE 223 CM</b>		▼ Preisgruppe	▼ Art.-Nr.	▼ Preis	...	...	HÖHE 223 CM										
	Spiegel	PG 1	<b>4200</b>		<b>4212</b>		<b>4232</b>		<b>4210</b>		<b>4230</b>		<b>3B01</b>		<b>3B02</b>		<b>2398</b>
	PG 2																
	Farbspiegel oder Farbglass glänzend	PG 1	<b>4200</b>		<b>4213</b>		<b>4233</b>		<b>4210</b>		<b>4230</b>		<b>3C01</b>		<b>3C02</b>		<b>2398</b>
	PG 2																
	Farbglass matt	PG 1	<b>4200</b>		<b>4214</b>		<b>4234</b>		<b>4210</b>		<b>4230</b>		<b>3D01</b>		<b>3D02</b>		<b>2398</b>
	PG 2																
<b>HÖHE 235 CM</b>		▼ Preisgruppe	▼ Art.-Nr.	▼ Preis	...	...	HÖHE 235 CM										
	Spiegel	PG 1	<b>4205</b>		<b>4222</b>		<b>4242</b>		<b>4220</b>		<b>4240</b>		<b>3N01</b>		<b>3N02</b>		<b>2399</b>
	PG 2																
	Farbspiegel oder Farbglass glänzend	PG 1	<b>4205</b>		<b>4223</b>		<b>4243</b>		<b>4220</b>		<b>4240</b>		<b>3P01</b>		<b>3P02</b>		<b>2399</b>
	PG 2																
	Farbglass matt	PG 1	<b>4205</b>		<b>4224</b>		<b>4244</b>		<b>4220</b>		<b>4240</b>		<b>3Q01</b>		<b>3Q02</b>		<b>2399</b>
	PG 2																



# SCHRÄNKE | Dekor

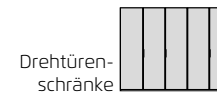
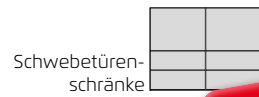

**FRONT 3B**  
Schränke mit Griff(leiste)  
Front kompl. Glas (Schweber mit Schliifoptik)

Auch in  
3-türiger  
Ausführung!



# 3B

## Frontausführungen

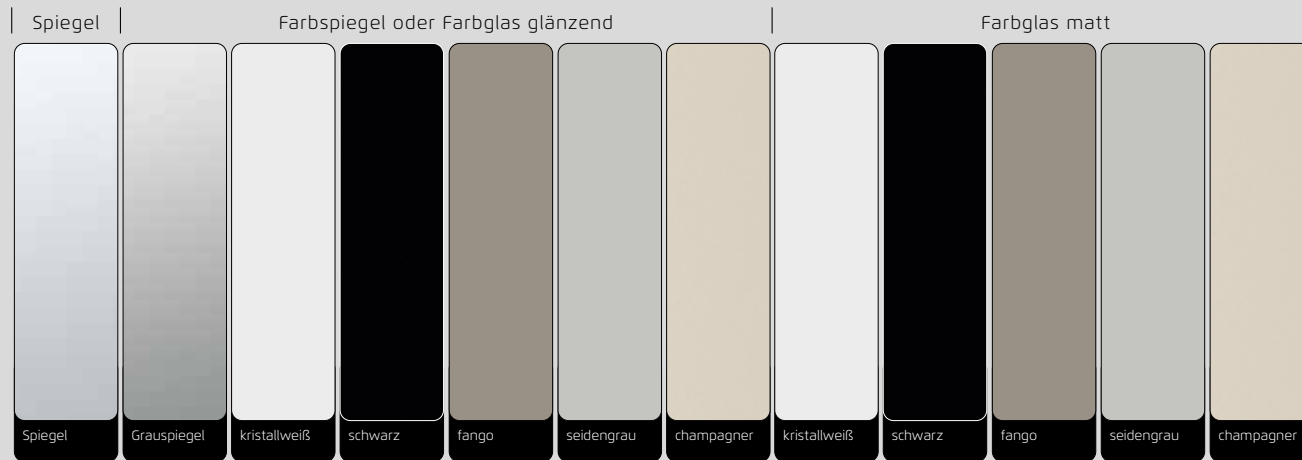

## Korpusfarben







Auch in 3-türiger Ausführung!

...das 1, 2, 3 - Bestellsystem:

- 1 Modell-Nr. entsprechend der gewünschten Front- und Farbausführung aus der oberen Tabelle auswählen (z.B.: Z\_123)
- 2 Kennbuchstaben für Griff- bzw. Leistenfarbe aussuchen und an der Leerstelle der Modell-Nr. ergänzen (z.B.: ZA123) Preisgruppe (PG) 1 oder 2, je nach Griff-/Leistenfarbe notieren!
- 3 Artikel (Breite und Höhe) auswählen und in darunterliegender Zeile, entsprechend der Frontausführung und Preisgruppe (PG), einfach Artikel-Nr. und Preis ablesen.

Alle Infos zur FRONT 3B:

Schwebetürenschränke mit Vollglas-Frontdekor als Spiegel oder Farbglass matt oder glänzend. Bei den Schwebetürenschränken sind 2 Querrillen in Schliffoptik ausgeführt.

- Griffe/Griffleisten sind immer in der mit dem Kennbuchstaben gewählten Farbe ausgeführt. Ausnahme: Die Auswahl KORPUSFARBEN "K" kann bei Drehtürenschränken nur für die Uni-Korpusfarben (weiß, schwarz, fango u. seidengrau) getroffen werden.
- Schwebetürenschränke sind in 2-, 3- oder 4-türiger Ausführung erhältlich.
- 7 Korpus- und 12 Frontfarben stehen zur Auswahl, die 2 Innenfarben sind passend zu den Korpusfarben sortiert.
- Frontausführung "Grauspiegel gemischt": Bei Schwebetürenschränken sind die Spiegelfelder oben und unten als "normaler" Spiegel und die mittleren Felder als Grauspiegel ausgeführt. Bei Drehtürenschränken sind die 2 Außentüren als Grauspiegel und die mittleren Türen als "normaler" Spiegel ausgeführt.
- Frontausführung "Farbglass/Matt gemischt": Bei Schwebetürenschränken können die mittleren Glasfelder unter Farbglass matt gewählt werden, die Glasfelder oben und unten sind dann immer in der gleichen Farbe als Farbglass glänzend ausgeführt. Bei Drehtürenschränken sind die 2 Außentüren links und rechts unter Farbglass matt zu wählen, die restlichen Türen sind dann immer in der gleichen Farbe als Farbglass glänzend ausgeführt.
- Zur Standard-Innenausstattung der Schränke gehören je Korpus-Element 2 Fachböden und 1 Kleiderstange. Weitere umfangreiche Ausstattung für Ihren Schrank finden Sie im Register Zubehör.
- Passende Passepartout-Rahmen/Oberkränze, optional mit Beleuchtung, finden Sie im Register PASSEPARTOUTS/OBERKRÄNZE.
- Wenn Sie Drehtürenschränke und Schwebetürenschränke kombinieren, benötigen Sie zusätzliche Distanzleisten. Diese finden Sie auch im Register PASSEPARTOUT/OBERKRÄNZE.

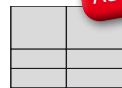

Griffleisten Schwebetürenschränke



Griff Drehtürenschränke



# SCHWEBETÜREN

## FRONT 3B

Front komplett verglast mit Schliifoptik

# 20UP

**rauch**  
BLACK

1 MOD.-NR.		FRONTAUSFÜHRUNG ▶	FARBSPIEGEL ODER FARBGLAS GLÄNZEND						FARBGLAS MATT					* HINWEIS SCHWEBETÜRENSCHRÄNKE:
KORPUSFARBE ▼	INNENFARBE ▼	Spiegel	Grauspiegel	kristallweiß	schwarz	fango	seidengrau	champagner	kristallweiß	schwarz	fango	seidengrau	champagner	Frontausführung "Grauspiegel gemischt" (SPIEGEL + GRAUSPIEGEL): Spiegelfelder oben + unten (1) = "normaler" Spiegel; mittlere Felder (2) = Grauspiegel (Bestellung unter Mod.-Nr. GRAUSPIEGEL).
Weiß matt	Grau Struktur	Z_110	Z_111	Z_115	Z_117	Z_118	Z_119	Z_120	Z_125	Z_127	Z_128	Z_129	Z_130	Beispiel: 1 1 2 2 1 1
Schwarz matt	Grau Struktur	Z_150	Z_151	Z_155	Z_157	Z_158	Z_159	Z_160	Z_165	Z_167	Z_168	Z_169	Z_170	
Fango matt	Grau Struktur	Z_510	Z_511	Z_515	Z_517	Z_518	Z_519	Z_520	Z_525	Z_527	Z_528	Z_529	Z_530	
Seidengrau matt	Grau Struktur	Z_600	Z_601	Z_605	Z_607	Z_608	Z_609	Z_610	Z_615	Z_617	Z_618	Z_619	Z_620	
Dekor-Druck Eiche Sanremo hell	Grau Struktur	Z_640	Z_641	Z_645	Z_647	Z_648	Z_649	Z_650	Z_655	Z_657	Z_658	Z_659	Z_660	Frontausführung "Farbglas/Matt gemischt" (FARBGLAS GLÄNZEND + MATT): mittlere Glasfelder (2) = Farbglas matt; Glasfelder oben + unten (1) = Farbglas glänzend (gleiche Farbe) (Bestellung unter Mod.-Nr. FARBGLAS MATT).
Dekor-Druck Atlantic oak hell	Grau Struktur	Z_680	Z_681	Z_685	Z_687	Z_688	Z_689	Z_690	Z_695	Z_697	Z_698	Z_699	Z_700	1 1 2 2 1 1
Dekor-Druck Wildeiche natur	Dekor-Druck Buche	Z_350	Z_351	Z_355	Z_357	Z_358	Z_359	Z_360	Z_365	Z_367	Z_368	Z_369	Z_370	

2	GRIFFLEISTEN ▶	ALUMINIUMFARBEN = PG 1 Bitte "A" ergänzen in Mod.-Nr.	CHROMFARBEN = PG 2 Bitte "C" ergänzen in Mod.-Nr.	SCHWARZ = PG 2 Bitte "S" ergänzen in Mod.-Nr.	KORPUSFARBEN = PG 2 Bitte "K" ergänzen in Mod.-Nr.
---	----------------	---	---	---	--

3		Breite in cm	160 (ca. 162 cm)	180 (ca. 181 cm)	200 (ca. 200 cm)	220 (ca. 219 cm)	240 (ca. 239 cm)	260 (ca. 261 cm)	280 (ca. 280 cm)
SCHWEBETÜRENSCHRÄNKE 2-TÜRIG	Tiefe 68 cm	Skizze							
	Türanordnung								
	Korpus-Einteilung (cm)		80 80	100 80	100 100	120 100	120 120	50 80 80 50	60 80 80 60
	Türenanzahl		2	2	2	2	2	2	2
HÖHE 223 CM		Preisgruppe	HÖHE 223 CM						
Spiegel	UNI	PG 1	3H66	3H68	3H70	3H72	3H74	3H76	3H78
		PG 2							
Farbspiegel oder Farbglas glänzend	UNI	PG 1	3I66	3I68	3I70	3I72	3I74	3I76	3I78
		PG 2							
Farbglas matt	UNI	PG 1	3J66	3J68	3J70	3J72	3J74	3J76	3J78
		PG 2							
Grauspiegel gemischt* (Bitte Hinweis beachten!)	GEMISCHT	PG 1	3G66	3G68	3G70	3G72	3G74	3G76	3G78
		PG 2							
Farbglas/Matt gemischt* (Bitte Hinweis beachten!)	GEMISCHT	PG 1	3K66	3K68	3K70	3K72	3K74	3K76	3K78
		PG 2							
HÖHE 235 CM		Preisgruppe	HÖHE 235 CM						
Spiegel	UNI	PG 1	3U66	3U68	3U70	3U72	3U74	3U76	3U78
		PG 2							
Farbspiegel oder Farbglas glänzend	UNI	PG 1	3V66	3V68	3V70	3V72	3V74	3V76	3V78
		PG 2							
Farbglas matt	UNI	PG 1	3W66	3W68	3W70	3W72	3W74	3W76	3W78
		PG 2							
Grauspiegel gemischt* (Bitte Hinweis beachten!)	GEMISCHT	PG 1	3T66	3T68	3T70	3T72	3T74	3T76	3T78
		PG 2							
Farbglas/Matt gemischt* (Bitte Hinweis beachten!)	GEMISCHT	PG 1	3X66	3X68	3X70	3X72	3X74	3X76	3X78
		PG 2							

Weitere Breiten auf der nächsten Seite.

1	MOD.-NR.	FRONTAUSFÜHRUNG ▶	SPIEGEL	FARBSPIEGEL	ODER	FARBGLAS GLÄNZEND	FARBGLAS MATT							* HINWEIS SCHWEBETÜRENSCHRÄNKE:
KORPUSFARBE ▼	INNENFARBE ▼	Spiegel	Grauspiegel	kristallweiß	schwarz	fango	seidengrau	champagner	kristallweiß	schwarz	fango	seidengrau	champagner	Frontausführung "Grauspiegel gemischt" (SPIEGEL + GRAUSPIEGEL): Spiegelfelder oben + unten (1) = "normaler" Spiegel; mittlere Felder (2) = Grauspiegel (Bestellung unter Mod.-Nr. GRAUSPIEGEL)
Weiß matt	Grau Struktur	Z_110	Z_111	Z_115	Z_117	Z_118	Z_119	Z_120	Z_125	Z_127	Z_128	Z_129	Z_130	Beispiel: 1 1 2 2 1 1
Schwarz matt	Grau Struktur	Z_150	Z_151	Z_155	Z_157	Z_158	Z_159	Z_160	Z_165	Z_167	Z_168	Z_169	Z_170	Frontausführung "Farbglas/Matt gemischt" (FARBGLAS GLÄNZEND + MATT): mittlere Glasfelder (2) = Farbglas matt; Glasfelder oben + unten (1) = Farbglas glänzend (gleiche Farbe) (Bestellung unter Mod.-Nr. FARBGLAS MATT)
Fango matt	Grau Struktur	Z_510	Z_511	Z_515	Z_517	Z_518	Z_519	Z_520	Z_525	Z_527	Z_528	Z_529	Z_530	
Seidengrau matt	Grau Struktur	Z_600	Z_601	Z_605	Z_607	Z_608	Z_609	Z_610	Z_615	Z_617	Z_618	Z_619	Z_620	
Dekor-Druck Eiche Sanremo hell	Grau Struktur	Z_640	Z_641	Z_645	Z_647	Z_648	Z_649	Z_650	Z_655	Z_657	Z_658	Z_659	Z_660	
Dekor-Druck Atlantic oak hell	Grau Struktur	Z_680	Z_681	Z_685	Z_687	Z_688	Z_689	Z_690	Z_695	Z_697	Z_698	Z_699	Z_700	
Dekor-Druck Wildeiche natur	Dekor-Druck Buche	Z_350	Z_351	Z_355	Z_357	Z_358	Z_359	Z_360	Z_365	Z_367	Z_368	Z_369	Z_370	

2	GRIFFLEISTEN ▶	ALUMINIUMFARBEN = PG 1 Bitte "A" ergänzen in Mod.-Nr.	CHROMFARBEN = PG 2 Bitte "C" ergänzen in Mod.-Nr.	SCHWARZ = PG 2 Bitte "S" ergänzen in Mod.-Nr.	KORPUSFARBEN = PG 2 Bitte "K" ergänzen in Mod.-Nr.
---	----------------	---	---	---	--

3 SCHWEBETÜRENSCHRÄNKE 2-/4-TÜRIG	Breite in cm	300 (ca. 299 cm)	320 (ca. 319 cm)	340 (ca. 338 cm)	360 SYNCHRON (ca. 360 cm)	380 SYNCHRON (ca. 379 cm)	400 SYNCHRON (ca. 399 cm)	HINWEIS: Die 4-türigen Schwebetürenschränke in den Breiten 360, 380 und 400 cm sind mit synchron öffnenden Türen ausgestattet.		
		Tiefe 68 cm								
		Skizze Türanordnung								
 schraffierte Fläche = Frontausführungsfarbe	Korpus-Einteilung (cm)	50 100 100 50	60 100 100 60	50 120 120 50	80 100 100 80	80 100 100 100	100 100 100 100			
	Türenanzahl	2	2	2	4	4	4			
HÖHE 223 CM		HÖHE 223 CM								
Spiegel	UNI	PG 1	3H80	3H82	3H84	3H86	3H88	3H90	3-TÜRIGE Schwebetürenschränke finden Sie auf der nächsten Seite >>	
	PG 2									
Farbspiegel oder Farbglas glänzend	UNI	PG 1	3I80	3I82	3I84	3I86	3I88	3I90		
	PG 2									
Farbglas matt	UNI	PG 1	3J80	3J82	3J84	3J86	3J88	3J90		
	PG 2									
Grauspiegel gemischt* (Bitte Hinweis beachten!)	GEMISCHT	PG 1	3G80	3G82	3G84	3G86	3G88	3G90		
	PG 2									
Farbglas/Matt gemischt* (Bitte Hinweis beachten!)	GEMISCHT	PG 1	3K80	3K82	3K84	3K86	3K88	3K90		
	PG 2									
HÖHE 235 CM		HÖHE 235 CM								
Spiegel	UNI	PG 1	3U80	3U82	3U84	3U86	3U88	3U90		
	PG 2									
Farbspiegel oder Farbglas glänzend	UNI	PG 1	3V80	3V82	3V84	3V86	3V88	3V90		
	PG 2									
Farbglas matt	UNI	PG 1	3W80	3W82	3W84	3W86	3W88	3W90		
	PG 2									
Grauspiegel gemischt* (Bitte Hinweis beachten!)	GEMISCHT	PG 1	3T80	3T82	3T84	3T86	3T88	3T90		
	PG 2									
Farbglas/Matt gemischt* (Bitte Hinweis beachten!)	GEMISCHT	PG 1	3X80	3X82	3X84	3X86	3X88	3X90		
	PG 2									

# SCHWEBETÜREN

## FRONT 3B



Front komplett verglast mit Schliifoptik

# 20<sup>UP</sup>

**rauch**  
BLACK

1 MOD.-NR.		FRONTAUSFÜHRUNG ▶	SPIEGEL						FARBSPIEGEL ODER FARBGAS GLÄNZEND					FARBGLAS MATT					* HINWEIS SCHWEBETÜRENSCHRÄNKE: Frontausführung "Grauspiegel gemischt" Beispiel: (SPIEGEL + GRAUSPIEGEL): Spiegelfelder oben + unten (1) = "normaler" Spiegel; mittlere Felder (2) = Grauspiegel (Bestellung unter Mod.-Nr. GRAUSPIEGEL).  Frontausführung "Farbglas/Matt gemischt" (FARBGLAS GLÄNZEND + MATT): mittlere Glasfelder (2) = Farbglas matt; Glasfelder oben + unten (1) = Farbglas glänzend (gleiche Farbe) (Bestellung unter Mod.-Nr. FARBGLAS MATT).
KORPUSFARBE ▼	INNENFARBE ▼	Spiegel	Grauspiegel	kristallweiß	schwarz	fango	seidengrau	champagner	kristallweiß	schwarz	fango	seidengrau	champagner						
Weiß matt	Grau Struktur	Z_110	Z_111	Z_115	Z_117	Z_118	Z_119	Z_120	Z_125	Z_127	Z_128	Z_129	Z_130	1 1 2 2 1 1					
Schwarz matt	Grau Struktur	Z_150	Z_151	Z_155	Z_157	Z_158	Z_159	Z_160	Z_165	Z_167	Z_168	Z_169	Z_170	1 1 2 2 1 1					
Fango matt	Grau Struktur	Z_510	Z_511	Z_515	Z_517	Z_518	Z_519	Z_520	Z_525	Z_527	Z_528	Z_529	Z_530	1 1 2 2 1 1					
Seidengrau matt	Grau Struktur	Z_600	Z_601	Z_605	Z_607	Z_608	Z_609	Z_610	Z_615	Z_617	Z_618	Z_619	Z_620	1 1 2 2 1 1					
Dekor-Druck Eiche Sanremo hell	Grau Struktur	Z_640	Z_641	Z_645	Z_647	Z_648	Z_649	Z_650	Z_655	Z_657	Z_658	Z_659	Z_660	1 1 2 2 1 1					
Dekor-Druck Atlantic oak hell	Grau Struktur	Z_680	Z_681	Z_685	Z_687	Z_688	Z_689	Z_690	Z_695	Z_697	Z_698	Z_699	Z_700	1 1 2 2 1 1					
Dekor-Druck Wildeiche natur	Dekor-Druck Buche	Z_350	Z_351	Z_355	Z_357	Z_358	Z_359	Z_360	Z_365	Z_367	Z_368	Z_369	Z_370	1 1 2 2 1 1					

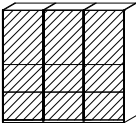
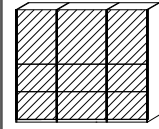
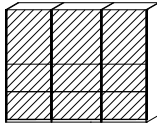
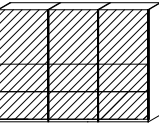
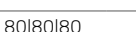
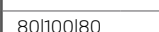
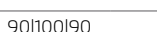
2	GRIFFLEISTEN ▶	ALUMINIUMFARBEN = PG 1 Bitte "A" ergänzen in Mod.-Nr.	CHROMFARBEN = PG 2 Bitte "C" ergänzen in Mod.-Nr.	SCHWARZ = PG 2 Bitte "S" ergänzen in Mod.-Nr.	KORPUSFARBEN = PG 2 Bitte "K" ergänzen in Mod.-Nr.
---	----------------	---	---	---	--

3		Breite in cm	240 (ca. 242 cm)	260 (ca. 261 cm)	280 (ca. 280 cm)	300 (ca. 299 cm)										
SCHWEBETÜREN-SCHRÄNKE 3-TÜRIG		Tiefe 68 cm														
schraffierte Fläche = Frontausführungsfarbe		Türanordnung														
		Korpus-Einteilung (cm)	80 80 80	80 100 80	90 100 90	100 100 100										
		Türenanzahl	3	3	3	3										
HÖHE 223 CM		Preisgruppe	HÖHE 223 CM													
Spiegel	UNI	PG 1	3H91	3H92	3H93	3H94										
		PG 2														
Farbspiegel oder Farbglas glänzend	UNI	PG 1	3I91	3I92	3I93	3I94										
		PG 2														
Farbglas matt	UNI	PG 1	3J91	3J92	3J93	3J94										
		PG 2														
Grauspiegel gemischt* (Bitte Hinweis beachten!)	GEMISCHT	PG 1	3G91	3G92	3G93	3G94										
		PG 2														
Farbglas/Matt gemischt* (Bitte Hinweis beachten!)	GEMISCHT	PG 1	3K91	3K92	3K93	3K94										
		PG 2														
HÖHE 235 CM		Preisgruppe	HÖHE 235 CM													
Spiegel	UNI	PG 1	3U91	3U92	3U93	3U94										
		PG 2														
Farbspiegel oder Farbglas glänzend	UNI	PG 1	3V91	3V92	3V93	3V94										
		PG 2														
Farbglas matt	UNI	PG 1	3W91	3W92	3W93	3W94										
		PG 2														
Grauspiegel gemischt* (Bitte Hinweis beachten!)	GEMISCHT	PG 1	3T91	3T92	3T93	3T94										
		PG 2														
Farbglas/Matt gemischt* (Bitte Hinweis beachten!)	GEMISCHT	PG 1	3X91	3X92	3X93	3X94										
		PG 2														

1 MOD.-NR. FRONTAUSFÜHRUNG ▶		SPIEGEL	FARBSPIEGEL ODER FARBGLAS GLÄNZEND						FARBGLAS MATT					* HINWEIS SCHWEBETÜRENSCHRÄNKE: Frontausführung "Grauspiegel gemischt" (SPIEGEL + GRAUSPIEGEL): Spiegelfelder oben + unten (1) = "normaler" Spiegel; mittlere Felder (2) = Grauspiegel (Bestellung unter Mod.-Nr. GRAUSPIEGEL). Frontausführung "Farbglas/Matt gemischt" (FARBGLAS GLÄNZEND + MATT): mittlere Glasfelder (2) = Farbglas matt; Glasfelder oben + unten (1) = Farbglas glänzend (gleiche Farbe) (Bestellung unter Mod.-Nr. FARBGLAS MATT).
KORPUSFARBE ▼	INNENFARBE ▼	Spiegel	Grauspiegel	kristallweiß	schwarz	fango	seidengrau	champagner	kristallweiß	schwarz	fango	seidengrau	champagner	
Weiß matt	Grau Struktur	Z_110	Z_111	Z_115	Z_117	Z_118	Z_119	Z_120	Z_125	Z_127	Z_128	Z_129	Z_130	Beispiel: 1 1 2 2 1 1
Schwarz matt	Grau Struktur	Z_150	Z_151	Z_155	Z_157	Z_158	Z_159	Z_160	Z_165	Z_167	Z_168	Z_169	Z_170	1 1 2 2 1 1
Fango matt	Grau Struktur	Z_510	Z_511	Z_515	Z_517	Z_518	Z_519	Z_520	Z_525	Z_527	Z_528	Z_529	Z_530	
Seidengrau matt	Grau Struktur	Z_600	Z_601	Z_605	Z_607	Z_608	Z_609	Z_610	Z_615	Z_617	Z_618	Z_619	Z_620	
Dekor-Druck Eiche Sanremo hell	Grau Struktur	Z_640	Z_641	Z_645	Z_647	Z_648	Z_649	Z_650	Z_655	Z_657	Z_658	Z_659	Z_660	
Dekor-Druck Atlantic oak hell	Grau Struktur	Z_680	Z_681	Z_685	Z_687	Z_688	Z_689	Z_690	Z_695	Z_697	Z_698	Z_699	Z_700	
Dekor-Druck Wildeiche natur	Dekor-Druck Buche	Z_350	Z_351	Z_355	Z_357	Z_358	Z_359	Z_360	Z_365	Z_367	Z_368	Z_369	Z_370	

2	GRIFFLEISTEN ▶	ALUMINIUMFARBEN = PG 1 Bitte "A" ergänzen in Mod.-Nr.	CHROMFARBEN = PG 2 Bitte "C" ergänzen in Mod.-Nr.	SCHWARZ = PG 2 Bitte "S" ergänzen in Mod.-Nr.	KORPUSFARBEN = PG 2 Bitte "K" ergänzen in Mod.-Nr.
---	----------------	---	---	---	--

SCHRÄNKE  
Dekor  
3B

# DREHTÜREN

## FRONT 3B

Front komplett verglast







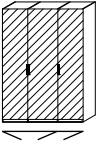
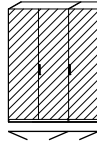
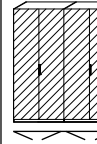
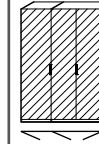
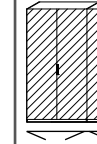
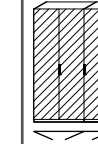
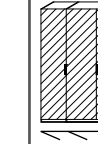

# 20<sup>UP</sup>

**rauch**  
BLACK

1 MOD.-NR. FRONTAUSFÜHRUNG ▶		SPIEGEL							FARBSPIEGEL ODER FARBGLAS GLÄNZEND							FARBGLAS MATT					* HINWEIS DREHTÜRENSCHRÄNKE: Frontausführung "Grauspiegel gemischt" (SPIEGEL + GRAUSPIEGEL): 2 Außentüren links + rechts (1) = Grauspiegel; mittlere Türen (2) = "normaler" Spiegel (Bestellung unter Mod.-Nr. GRAUSPIEGEL).  Frontausführung "Farbglas/Matt gemischt" (FARBGLAS GLÄNZEND + MATT): 2 Außentüren links + rechts (1) = Farbglas matt; mittlere Türen (2) = Farbglas glänzend (gleiche Farbe) (Bestellung unter Mod.-Nr. FARBGLAS MATT).
KORPUSFARBE ▼	INNENFARBE ▼	Spiegel	Grauspiegel	kristallweiß	schwarz	fango	seidengrau	champagner	kristallweiß	schwarz	fango	seidengrau	champagner	kristallweiß	schwarz	fango	seidengrau	champagner			
Weiß matt	Grau Struktur	Z_110	Z_111	Z_115	Z_117	Z_118	Z_119	Z_120	Z_125	Z_127	Z_128	Z_129	Z_130	Z_125	Z_127	Z_128	Z_129	Z_130	Z_130		
Schwarz matt	Grau Struktur	Z_150	Z_151	Z_155	Z_157	Z_158	Z_159	Z_160	Z_165	Z_167	Z_168	Z_169	Z_170	Z_165	Z_167	Z_168	Z_169	Z_170	Z_170		
Fango matt	Grau Struktur	Z_510	Z_511	Z_515	Z_517	Z_518	Z_519	Z_520	Z_525	Z_527	Z_528	Z_529	Z_530	Z_525	Z_527	Z_528	Z_529	Z_530	Z_530		
Seidengrau matt	Grau Struktur	Z_600	Z_601	Z_605	Z_607	Z_608	Z_609	Z_610	Z_615	Z_617	Z_618	Z_619	Z_620	Z_615	Z_617	Z_618	Z_619	Z_620	Z_620		
Dekor-Druck Eiche Sanremo hell	Grau Struktur	Z_640	Z_641	Z_645	Z_647	Z_648	Z_649	Z_650	Z_655	Z_657	Z_658	Z_659	Z_660	Z_655	Z_657	Z_658	Z_659	Z_660	Z_660		
Dekor-Druck Atlantic oak hell	Grau Struktur	Z_680	Z_681	Z_685	Z_687	Z_688	Z_689	Z_690	Z_695	Z_697	Z_698	Z_699	Z_700	Z_695	Z_697	Z_698	Z_699	Z_700	Z_700		
Dekor-Druck Wildeiche natur	Dekor-Druck Buche	Z_350	Z_351	Z_355	Z_357	Z_358	Z_359	Z_360	Z_365	Z_367	Z_368	Z_369	Z_370	Z_365	Z_367	Z_368	Z_369	Z_370	Z_370		

2	GRIFFE ▶	ALUMINIUMFARBEN = PG 1 Bitte "A" ergänzen in Mod.-Nr.	CHROMFARBEN = PG 2 Bitte "C" ergänzen in Mod.-Nr.	SCHWARZ = PG 2 Bitte "S" ergänzen in Mod.-Nr.	KORPUSFARBEN = PG 2 Bitte "K" ergänzen in Mod.-Nr.
---	----------	---	---	---	--

\*Bitte Hinweis auf INFO-Seite zur Front beachten.

3 DREHTÜRENSCHRÄNKE		Breite in cm	160 (ca. 160 cm)	180 (ca. 179 cm)	200 (ca. 200 cm)	220 (ca. 219 cm)	240 (ca. 239 cm)	260 (ca. 259 cm)	280 (ca. 279 cm)						
 schraffierte Fläche = Frontausführungsfarbe	Tiefe 61 cm	Skizze													
	Türanschlag														
	Korpus-Einteilung (cm)		50 60 50	120 60	100 100	60 100 60	120 120	100 60 100	50 120 60 50						
	Türen-Einteilung (cm)		50 60 50	60 60 60	50 50 50 50	60 50 50 60	60 60 60 60	50 50 60 50 50	50 60 60 60 50						
HÖHE 223 CM		Preisgruppe	HÖHE 223 CM												
Spiegel	UNI	PG 1	3B16		3B18		3B20		3B22		3B24		3B26		3B28
		PG 2													
Farbspiegel oder Farbglas glänzend	UNI	PG 1	3C16		3C18		3C20		3C22		3C24		3C26		3C28
		PG 2													
Farbglas matt	UNI	PG 1	3D16		3D18		3D20		3D22		3D24		3D26		3D28
		PG 2													
Grauspiegel gemischt* (Bitte Hinweis beachten!)	GEMISCHT	PG 1	3A16		3A18		3A20		3A22		3A24		3A26		3A28
		PG 2													
Farbglas/Matt gemischt* (Bitte Hinweis beachten!)	GEMISCHT	PG 1	3E16		3E18		3E20		3E22		3E24		3E26		3E28
		PG 2													
HÖHE 235 CM		Preisgruppe	HÖHE 235 CM												
Spiegel	UNI	PG 1	3N16		3N18		3N20		3N22		3N24		3N26		3N28
		PG 2													
Farbspiegel oder Farbglas glänzend	UNI	PG 1	3P16		3P18		3P20		3P22		3P24		3P26		3P28
		PG 2													
Farbglas matt	UNI	PG 1	3Q16		3Q18		3Q20		3Q22		3Q24		3Q26		3Q28
		PG 2													
Grauspiegel gemischt* (Bitte Hinweis beachten!)	GEMISCHT	PG 1	3M16		3M18		3M20		3M22		3M24		3M26		3M28
		PG 2													
Farbglas/Matt gemischt* (Bitte Hinweis beachten!)	GEMISCHT	PG 1	3R16		3R18		3R20		3R22		3R24		3R26		3R28
		PG 2													

Weitere Breiten auf der nächsten Seite.



1	MOD.-NR.	FRONTAUSFÜHRUNG ▶	SPIEGEL	FARBSPIEGEL	ODER	FARBGLAS GLÄNZEND			FARBGLAS MATT					* HINWEIS DREHTÜRENSCHRÄNKE:	
KORPUSFARBE ▼	INNENFARBE ▼		Spiegel	Grauspiegel	kristallweiß	schwarz	fango	seidengrau	champagner	kristallweiß	schwarz	fango	seidengrau	champagner	Frontausführung "Grauspiegel gemischt" (SPIEGEL + GRAUSPIEGEL): 2 Außentüren links + rechts (1) = Grauspiegel; mittlere Türen (2) = "normaler" Spiegel (Bestellung unter Mod.-Nr. GRAUSPIEGEL)
Weiß matt	Grau Struktur		Z_110	Z_111	Z_115	Z_117	Z_118	Z_119	Z_120	Z_125	Z_127	Z_128	Z_129	Z_130	Frontausführung "Farbglas/Matt gemischt" (FARBGLAS GLÄNZEND + MATT): 2 Außentüren links + rechts (1) = Farbglas matt; mittlere Türen (2) = Farbglas glänzend (gleiche Farbe) (Bestellung unter Mod.-Nr. FARBGLAS MATT)
Schwarz matt	Grau Struktur		Z_150	Z_151	Z_155	Z_157	Z_158	Z_159	Z_160	Z_165	Z_167	Z_168	Z_169	Z_170	
Fango matt	Grau Struktur		Z_510	Z_511	Z_515	Z_517	Z_518	Z_519	Z_520	Z_525	Z_527	Z_528	Z_529	Z_530	
Seidengrau matt	Grau Struktur		Z_600	Z_601	Z_605	Z_607	Z_608	Z_609	Z_610	Z_615	Z_617	Z_618	Z_619	Z_620	
Dekor-Druck Eiche Sanremo hell	Grau Struktur		Z_640	Z_641	Z_645	Z_647	Z_648	Z_649	Z_650	Z_655	Z_657	Z_658	Z_659	Z_660	
Dekor-Druck Atlantic oak hell	Grau Struktur		Z_680	Z_681	Z_685	Z_687	Z_688	Z_689	Z_690	Z_695	Z_697	Z_698	Z_699	Z_700	
Dekor-Druck Wildeiche natur	Dekor-Druck Buche		Z_350	Z_351	Z_355	Z_357	Z_358	Z_359	Z_360	Z_365	Z_367	Z_368	Z_369	Z_370	

2	GRIFFE ▶	ALUMINIUMFARBEN = PG 1 Bitte "A" ergänzen in Mod.-Nr.	CHROMFARBEN = PG 2 Bitte "C" ergänzen in Mod.-Nr.	SCHWARZ = PG 2 Bitte "S" ergänzen in Mod.-Nr.	KORPUSFARBEN = PG 2 Bitte "K" ergänzen in Mod.-Nr.

\*Bitte Hinweis auf INFO-Seite zur Front beachten.

3	DREHTÜRENSCHRÄNKE	Breite in cm	300 (ca. 299 cm)	300 (ca. 299 cm)	320 (ca. 319 cm)	340 (ca. 338 cm)	360 (ca. 357 cm)	380 (ca. 378 cm)	400 (ca. 399 cm)
	Tiefe 61 cm	Skizze							
	Türanschlag								
	Korpus-Einteilung (cm)		120 60 120	100 100 100	60 100 100 60	120 100 120	120 120 120	100 120 60 100	100 100 100 100
	Türen-Einteilung (cm)		60 60 60 60 60	50 50 50 50 50 50	60 50 50 50 50 60	60 60 50 50 60 60	60 60 60 60 60 60	50 50 60 60 60 50 50	50 50 50 50 50 50 50

HÖHE 223 CM		Preisgruppe	Art.-Nr.	Preis	HÖHE 223 CM										
Spiegel	UNI	PG 1	3B49		3B30		3B32		3B34		3B36		3B38		3B40
		PG 2													
Farbspiegel oder Farbglas glänzend	UNI	PG 1	3C49		3C30		3C32		3C34		3C36		3C38		3C40
		PG 2													
Farbglas matt	UNI	PG 1	3D49		3D30		3D32		3D34		3D36		3D38		3D40
		PG 2													
Grauspiegel gemischt* (Bitte Hinweis beachten!)	GEMISCHT	PG 1	3A49		3A30		3A32		3A34		3A36		3A38		3A40
		PG 2													
Farbglas/Matt gemischt* (Bitte Hinweis beachten!)	GEMISCHT	PG 1	3E49		3E30		3E32		3E34		3E36		3E38		3E40
		PG 2													
HÖHE 235 CM		Preisgruppe	Art.-Nr.	Preis	HÖHE 235 CM										
Spiegel	UNI	PG 1	3N49		3N30		3N32		3N34		3N36		3N38		3N40
		PG 2													
Farbspiegel oder Farbglas glänzend	UNI	PG 1	3P49		3P30		3P32		3P34		3P36		3P38		3P40
		PG 2													
Farbglas matt	UNI	PG 1	3Q49		3Q30		3Q32		3Q34		3Q36		3Q38		3Q40
		PG 2													
Grauspiegel gemischt* (Bitte Hinweis beachten!)	GEMISCHT	PG 1	3M49		3M30		3M32		3M34		3M36		3M38		3M40
		PG 2													
Farbglas/Matt gemischt* (Bitte Hinweis beachten!)	GEMISCHT	PG 1	3R49		3R30		3R32		3R34		3R36		3R38		3R40
		PG 2													

# DREHTÜREN

## FRONT 3B

Front komplett verglast

# 20<sup>UP</sup>

**rauch**  
BLACK

1	MOD.-NR.	FRONTAUSFÜHRUNG ▶	SPIEGEL	FARBSPIEGEL	ODER	FARBGLAS GLÄNZEND	FARBGLAS MATT						
KORPUSFARBE ▼	INNENFARBE ▼	Spiegel	Grauspiegel	kristallweiß	schwarz	fango	seidengrau	champagner	kristallweiß	schwarz	fango	seidengrau	champagner
Weiß matt	Grau Struktur	Z_110	Z_111	Z_115	Z_117	Z_118	Z_119	Z_120	Z_125	Z_127	Z_128	Z_129	Z_130
Schwarz matt	Grau Struktur	Z_150	Z_151	Z_155	Z_157	Z_158	Z_159	Z_160	Z_165	Z_167	Z_168	Z_169	Z_170
Fango matt	Grau Struktur	Z_510	Z_511	Z_515	Z_517	Z_518	Z_519	Z_520	Z_525	Z_527	Z_528	Z_529	Z_530
Seidengrau matt	Grau Struktur	Z_600	Z_601	Z_605	Z_607	Z_608	Z_609	Z_610	Z_615	Z_617	Z_618	Z_619	Z_620
Dekor-Druck Eiche Sanremo hell	Grau Struktur	Z_640	Z_641	Z_645	Z_647	Z_648	Z_649	Z_650	Z_655	Z_657	Z_658	Z_659	Z_660
Dekor-Druck Atlantic oak hell	Grau Struktur	Z_680	Z_681	Z_685	Z_687	Z_688	Z_689	Z_690	Z_695	Z_697	Z_698	Z_699	Z_700
Dekor-Druck Wildeiche natur	Dekor-Druck Buche	Z_350	Z_351	Z_355	Z_357	Z_358	Z_359	Z_360	Z_365	Z_367	Z_368	Z_369	Z_370

2	GRIFFE ▶	ALUMINIUMFARBEN = PG 1 Bitte "A" ergänzen in Mod.-Nr.	CHROMFARBEN = PG 2 Bitte "C" ergänzen in Mod.-Nr.	SCHWARZ = PG 2 Bitte "S" ergänzen in Mod.-Nr.	KORPUSFARBEN = PG 2 Bitte "K" ergänzen in Mod.-Nr.
---	----------	---	---	---	--

\*Bitte Hinweis auf INFO-Seite zur Front beachten.











3	DREHTÜREN-SCHRÄNKE	Breite in cm	50 (ca. 48 cm)		50 (ca. 51 cm)		60 (ca. 61 cm)		100 (ca. 101 cm)		120 (ca. 120 cm)							
			Tiefe 61 cm	inkl. 5 Fachböden		inkl. 5 Fachböden												
			Skizze															
Türanschlag		50 links abgeschrägt	50 rechts abgeschrägt	50 links	50 rechts	60 links	60 rechts	100	120	50 50	60 60							
Korpus-Einteilung (cm)		50	50	50	50	60	60	100	120	50 50	60 60							
Türen-Einteilung (cm)		50 links abgeschrägt	50 rechts abgeschrägt	50 links	50 rechts	60 links	60 rechts	100	120	50 50	60 60							
HÖHE 223 CM		▼ Preisgruppe	▼ Art.-Nr.		▼ Preis		HÖHE 223 CM											
	Spiegel	PG 1	<b>3B1L</b>		<b>3B1R</b>		<b>3B5L</b>		<b>3B5R</b>		<b>3B6L</b>		<b>3B6R</b>		<b>3B10</b>		<b>3B12</b>	
	PG 2																	
	Farbspiegel oder Farbglass glänzend	PG 1	<b>3C1L</b>		<b>3C1R</b>		<b>3C5L</b>		<b>3C5R</b>		<b>3C6L</b>		<b>3C6R</b>		<b>3C10</b>		<b>3C12</b>	
	PG 2																	
	Farbglass matt	PG 1	<b>3D1L</b>		<b>3D1R</b>		<b>3D5L</b>		<b>3D5R</b>		<b>3D6L</b>		<b>3D6R</b>		<b>3D10</b>		<b>3D12</b>	
	PG 2																	
HÖHE 235 CM		▼ Preisgruppe	▼ Art.-Nr.		▼ Preis		HÖHE 235 CM											
	Spiegel	PG 1	<b>3N1L</b>		<b>3N1R</b>		<b>3N5L</b>		<b>3N5R</b>		<b>3N6L</b>		<b>3N6R</b>		<b>3N10</b>		<b>3N12</b>	
	PG 2																	
	Farbspiegel oder Farbglass glänzend	PG 1	<b>3P1L</b>		<b>3P1R</b>		<b>3P5L</b>		<b>3P5R</b>		<b>3P6L</b>		<b>3P6R</b>		<b>3P10</b>		<b>3P12</b>	
	PG 2																	
	Farbglass matt	PG 1	<b>3Q1L</b>		<b>3Q1R</b>		<b>3Q5L</b>		<b>3Q5R</b>		<b>3Q6L</b>		<b>3Q6R</b>		<b>3Q10</b>		<b>3Q12</b>	
	PG 2																	

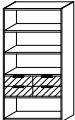

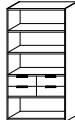
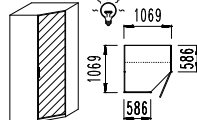
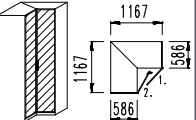
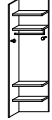
1	MOD.-NR.	FRONTAUSFÜHRUNG ▶	SPIEGEL	FARBSPIEGEL	ODER	FARBGLAS GLÄNZEND	FARBGLAS MATT						
KORPUSFARBE ▼	INNENFARBE ▼	Spiegel	Grauspiegel	kristallweiß	schwarz	fango	seidengrau	champagner	kristallweiß	schwarz	fango	seidengrau	champagner
Weiß matt	Grau Struktur	Z_110	Z_111	Z_115	Z_117	Z_118	Z_119	Z_120	Z_125	Z_127	Z_128	Z_129	Z_130
Schwarz matt	Grau Struktur	Z_150	Z_151	Z_155	Z_157	Z_158	Z_159	Z_160	Z_165	Z_167	Z_168	Z_169	Z_170
Fango matt	Grau Struktur	Z_510	Z_511	Z_515	Z_517	Z_518	Z_519	Z_520	Z_525	Z_527	Z_528	Z_529	Z_530
Seidengrau matt	Grau Struktur	Z_600	Z_601	Z_605	Z_607	Z_608	Z_609	Z_610	Z_615	Z_617	Z_618	Z_619	Z_620
Dekor-Druck Eiche Sanremo hell	Grau Struktur	Z_640	Z_641	Z_645	Z_647	Z_648	Z_649	Z_650	Z_655	Z_657	Z_658	Z_659	Z_660
Dekor-Druck Atlantic oak hell	Grau Struktur	Z_680	Z_681	Z_685	Z_687	Z_688	Z_689	Z_690	Z_695	Z_697	Z_698	Z_699	Z_700
Dekor-Druck Wildeiche natur	Dekor-Druck Buche	Z_350	Z_351	Z_355	Z_357	Z_358	Z_359	Z_360	Z_365	Z_367	Z_368	Z_369	Z_370

2	GRIFFE ▶	ALUMINIUMFARBEN = PG 1 Bitte "A" ergänzen in Mod.-Nr.	CHROMFARBEN = PG 2 Bitte "C" ergänzen in Mod.-Nr.	SCHWARZ = PG 2 Bitte "S" ergänzen in Mod.-Nr.	KORPUSFARBEN = PG 2 Bitte "K" ergänzen in Mod.-Nr.
---	----------	---	---	---	--

\*Bitte Hinweis auf INFO-Seite zur Front beachten.

3	REGALTEILE/ ECKSCHRÄNKE	Breite in cm	30 - 101	52	101	52	101	105	115	45
 schraffierte Fläche = Frontausführungsfarbe	Tiefe 41 cm (nur Regalteile)	 Nur für Zwischeneinbau geeignet! Breitenausgleich in 1-cm-Schritten möglich. Bitte gewünschtes Breitenmaß angeben! Unter allen Mod.-Nr. bestellbar.	 Nur für Zwischeneinbau geeignet!	 Nur für Zwischeneinbau geeignet!	 Nur für Zwischeneinbau geeignet! Unter allen Mod.-Nr. bestellbar.	 Nur für Zwischeneinbau geeignet! Unter allen Mod.-Nr. bestellbar.	 Bitte Hinweis auf S. 4 beachten!	 Bitte Hinweis auf S. 4 beachten!	 Links und rechts verwendbar. Unter allen Mod.-Nr. bestellbar.	
	Skizze									
	Bezeichnung	Maß- u. TV-Regal	Regalteil, schmal	Regalteil, breit	Regalteil, schmal	Regalteil, breit	Eckschrank 45°, begehbar mit Innenbeleucht., inkl. Passleisten	Eckschrank 90° inkl. Passleisten	Garderobenelement	
Beschreibung	Breitenausgl. 30-101 cm	2 Schubk. in Frontausf.-farbe	4 Schubk. in Frontausf.-farbe	2 Schubk. in Korpusfarbe	4 Schubk. in Korpusfarbe			Anbau an Schrankaußenseite		
HÖHE 223 CM	▼ Preisgruppe	▼ Art.-Nr.	▼ Preis	...	...	...	HÖHE 223 CM			
 Spiegel	PG 1	4200	4212	4232	4210	4230	3B01	3B02	2398	
	PG 2									
 Farbspiegel oder Farbglass glänzend	PG 1	4200	4213	4233	4210	4230	3C01	3C02	2398	
	PG 2									
 Farbglass matt	PG 1	4200	4214	4234	4210	4230	3D01	3D02	2398	
	PG 2									
HÖHE 235 CM	▼ Preisgruppe	▼ Art.-Nr.	▼ Preis	...	...	...	HÖHE 235 CM			
 Spiegel	PG 1	4205	4222	4242	4220	4240	3N01	3N02	2399	
	PG 2									
 Farbspiegel oder Farbglass glänzend	PG 1	4205	4223	4243	4220	4240	3P01	3P02	2399	
	PG 2									
 Farbglass matt	PG 1	4205	4224	4244	4220	4240	3Q01	3Q02	2399	
	PG 2									

SCHRÄNKE  
3B  
Dekor



# SCHRÄNKE | Dekor



EASY  
SLIDE



Schwebetüren-  
schränke



Drehtüren-  
schränke

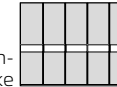

**FRONT 4A**  
Schränke mit Griff(leiste) und Bauchbinde in Kor-  
pusfarbe, Front kompl. Glas/Dekor/Hochglanz

Auch in  
3-türiger  
Ausführung!

SCHRÄNKE  
Dekor  
4A

# 4A

## Frontausführungen



## Korpus-/Absetzungenfarben



# FRONT 4A



...das 1, 2, 3 - Bestellsystem:

- 1 Modell-Nr. entsprechend der gewünschten Front- und Farbausführung aus der oberen Tabelle auswählen (z.B.: Z\_123)
- 2 Kennbuchstaben für Griff(leisten)farbe aussuchen und an der Leerstelle der Modell-Nr. ergänzen (z.B.: ZA123) Preisgruppe (PG) 1 oder 2, je nach Griff(leisten)farbe notieren!
- 3 Artikel (Breite und Höhe) auswählen und in darunterliegender Zeile, entsprechend der Frontausführung und Preisgruppe (PG), einfach Artikel-Nr. und Preis ablesen.

SCHRÄNKE  
Dekor  
4A

## Alle Infos zur FRONT 4A

Schweb- und Drehtürenschränke mit vollaufgelegtem Frontdekor in Matt-Optik, Spiegel, Glas oder Hochglanz und einer Bauchbinde in Korpusfarbe.

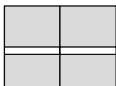

- Griffe/Griffleisten sind immer in der mit dem Kennbuchstaben gewählten Farbe ausgeführt. Ausnahme: Die Auswahl KORPUSFARBEN "K" kann bei Drehtürenschränken nur für die Uni-Korpusfarben (weiß, schwarz, fango u. seidengrau) getroffen werden.
- Schwebetürenschränke sind in 2-, 3- oder 4-türiger Ausführung erhältlich.
- 7 Korpus- und 14 Frontfarben stehen zur Auswahl, die 2 Innenfarben sind passend zu den Korpusfarben sortiert.
- Zur Standard-Innenausstattung der Schränke gehören je Korpus-Element 2 Fachböden und 1 Kleiderstange. Weitere umfangreiche Ausstattung für Ihren Schrank finden Sie im Register ZUBEHÖR.
- Passende Passepartout-Rahmen/Oberkränze, optional mit Beleuchtung, finden Sie im Register PASSEPARTOUTS/OBERKRÄNZE.
- Wenn Sie Drehtürenschränke und Schwebetürenschränke kombinieren, benötigen Sie zusätzliche Distanzleisten. Diese finden Sie auch im Register PASSEPARTOUT/OBERKRÄNZE.

**rauch**  
BLACK

# SCHWEBETÜREN

## FRONT 4A











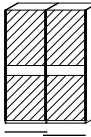
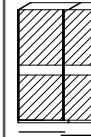
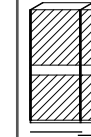
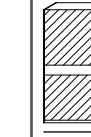

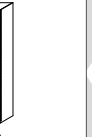

Front mit Bauchbinde in Korpusfarbe

# 20UP

**rauch**  
BLACK

1	MOD.-NR.	FRONTAUSFÜHRUNG ▶	DEKOR MATT	SPIEGEL	FARBSPIEGEL ODER	FARBGLAS GLÄNZEND	FARBGLAS MATT								HOCHGLANZ
KORPUSFARBE ▼	INNENFARBE ▼	weiß	Spiegel	Grauspiegel	kristallweiß	schwarz	fango	seidengrau	champagner	kristallweiß	schwarz	fango	seidengrau	champagner	weiß
Weiß matt	Grau Struktur	Z_101	Z_110	Z_111	Z_115	Z_117	Z_118	Z_119	Z_120	Z_125	Z_127	Z_128	Z_129	Z_130	Z_135
Schwarz matt	Grau Struktur	Z_141	Z_150	Z_151	Z_155	Z_157	Z_158	Z_159	Z_160	Z_165	Z_167	Z_168	Z_169	Z_170	Z_175
Fango matt	Grau Struktur	Z_501	Z_510	Z_511	Z_515	Z_517	Z_518	Z_519	Z_520	Z_525	Z_527	Z_528	Z_529	Z_530	Z_535
Seidengrau matt	Grau Struktur	Z_591	Z_600	Z_601	Z_605	Z_607	Z_608	Z_609	Z_610	Z_615	Z_617	Z_618	Z_619	Z_620	Z_625
Dekor-Druck Eiche Sanremo hell	Grau Struktur	Z_631	Z_640	Z_641	Z_645	Z_647	Z_648	Z_649	Z_650	Z_655	Z_657	Z_658	Z_659	Z_660	Z_665
Dekor-Druck Atlantic oak hell	Grau Struktur	Z_671	Z_680	Z_681	Z_685	Z_687	Z_688	Z_689	Z_690	Z_695	Z_697	Z_698	Z_699	Z_700	Z_705
Dekor-Druck Wildeiche natur	Dekor-Druck Buche	Z_341	Z_350	Z_351	Z_355	Z_357	Z_358	Z_359	Z_360	Z_365	Z_367	Z_368	Z_369	Z_370	Z_375

2	GRIFFLEISTEN ▶	ALUMINIUMFARBEN = PG 1 Bitte "A" ergänzen in Mod.-Nr.	CHROMFARBEN = PG 2 Bitte "C" ergänzen in Mod.-Nr.	SCHWARZ = PG 2 Bitte "S" ergänzen in Mod.-Nr.	KORPUSFARBEN = PG 2 Bitte "K" ergänzen in Mod.-Nr.
---	----------------	---	---	---	--

3	SCHWEBETÜREN- SCHRÄNKE 2-TÜRIG   schraffierte Fläche = Frontausführungsfarbe	Breite in cm	160 (ca. 162 cm)	180 (ca. 181 cm)	200 (ca. 200 cm)	220 (ca. 219 cm)	240 (ca. 239 cm)	260 (ca. 261 cm)	280 (ca. 280 cm)						
		Tiefe 68 cm													
		Korpus-Einteilung (cm)	80 80	100 80	100 100	120 100	120 120	50 80 80 50	60 80 80 60						
Türenanzahl	2	2	2	2	2	2	2								
HÖHE 223 CM		▼ Preisgruppe	▼ Art.-Nr.	▼ Preis	HÖHE 223 CM										
	Dekor matt	PG 1	<b>4A66</b>		<b>4A68</b>		<b>4A70</b>		<b>4A72</b>		<b>4A74</b>		<b>4A76</b>		<b>4A78</b>
		PG 2													
	Spiegel	PG 1	<b>4B66</b>		<b>4B68</b>		<b>4B70</b>		<b>4B72</b>		<b>4B74</b>		<b>4B76</b>		<b>4B78</b>
		PG 2													
	Farbspiegel oder Farbglass glänzend	PG 1	<b>4C66</b>		<b>4C68</b>		<b>4C70</b>		<b>4C72</b>		<b>4C74</b>		<b>4C76</b>		<b>4C78</b>
		PG 2													
	Farbglass matt	PG 1	<b>4D66</b>		<b>4D68</b>		<b>4D70</b>		<b>4D72</b>		<b>4D74</b>		<b>4D76</b>		<b>4D78</b>
		PG 2													
	Hochglanz	PG 1	<b>4E66</b>		<b>4E68</b>		<b>4E70</b>		<b>4E72</b>		<b>4E74</b>		<b>4E76</b>		<b>4E78</b>
		PG 2													
HÖHE 235 CM		▼ Preisgruppe	▼ Art.-Nr.	▼ Preis	HÖHE 235 CM										
	Dekor matt	PG 1	<b>4M66</b>		<b>4M68</b>		<b>4M70</b>		<b>4M72</b>		<b>4M74</b>		<b>4M76</b>		<b>4M78</b>
		PG 2													
	Spiegel	PG 1	<b>4N66</b>		<b>4N68</b>		<b>4N70</b>		<b>4N72</b>		<b>4N74</b>		<b>4N76</b>		<b>4N78</b>
		PG 2													
	Farbspiegel oder Farbglass glänzend	PG 1	<b>4P66</b>		<b>4P68</b>		<b>4P70</b>		<b>4P72</b>		<b>4P74</b>		<b>4P76</b>		<b>4P78</b>
		PG 2													
	Farbglass matt	PG 1	<b>4Q66</b>		<b>4Q68</b>		<b>4Q70</b>		<b>4Q72</b>		<b>4Q74</b>		<b>4Q76</b>		<b>4Q78</b>
		PG 2													
	Hochglanz	PG 1	<b>4R66</b>		<b>4R68</b>		<b>4R70</b>		<b>4R72</b>		<b>4R74</b>		<b>4R76</b>		<b>4R78</b>
		PG 2													

Weitere Breiten auf der nächsten Seite.

1	MOD.-NR.	FRONTAUSFÜHRUNG ▶	DEKOR MATT	SPIEGEL	FARBSPIEGEL ODER	FARBGLAS GLÄNZEND	FARBGLAS MATT						HOCHGLANZ			
KORPUSFARBE ▼	INNENFARBE ▼		weiß	Spiegel	Grauspiegel	kristallweiß	schwarz	fango	seidengrau	champagner	kristallweiß	schwarz	fango	seidengrau	champagner	weiß
Weiß matt	Grau Struktur		Z_101	Z_110	Z_111	Z_115	Z_117	Z_118	Z_119	Z_120	Z_125	Z_127	Z_128	Z_129	Z_130	Z_135
Schwarz matt	Grau Struktur		Z_141	Z_150	Z_151	Z_155	Z_157	Z_158	Z_159	Z_160	Z_165	Z_167	Z_168	Z_169	Z_170	Z_175
Fango matt	Grau Struktur		Z_501	Z_510	Z_511	Z_515	Z_517	Z_518	Z_519	Z_520	Z_525	Z_527	Z_528	Z_529	Z_530	Z_535
Seidengrau matt	Grau Struktur		Z_591	Z_600	Z_601	Z_605	Z_607	Z_608	Z_609	Z_610	Z_615	Z_617	Z_618	Z_619	Z_620	Z_625
Dekor-Druck Eiche Sanremo hell	Grau Struktur		Z_631	Z_640	Z_641	Z_645	Z_647	Z_648	Z_649	Z_650	Z_655	Z_657	Z_658	Z_659	Z_660	Z_665
Dekor-Druck Atlantic oak hell	Grau Struktur		Z_671	Z_680	Z_681	Z_685	Z_687	Z_688	Z_689	Z_690	Z_695	Z_697	Z_698	Z_699	Z_700	Z_705
Dekor-Druck Wildeiche natur	Dekor-Druck Buche		Z_341	Z_350	Z_351	Z_355	Z_357	Z_358	Z_359	Z_360	Z_365	Z_367	Z_368	Z_369	Z_370	Z_375

2	GRIFFLEISTEN ▶	ALUMINIUMFARBEN = PG 1 Bitte "A" ergänzen in Mod.-Nr.	CHROMFARBEN = PG 2 Bitte "C" ergänzen in Mod.-Nr.	SCHWARZ = PG 2 Bitte "S" ergänzen in Mod.-Nr.	KORPUSFARBEN = PG 2 Bitte "K" ergänzen in Mod.-Nr.
---	----------------	---	---	---	--

3 SCHWEBETÜREN- SCHRÄNKE 2-/4-TÜRIG	Breite in cm	300 (ca. 299 cm)	320 (ca. 319 cm)	340 (ca. 338 cm)	360 SYNCHRON (ca. 360 cm)	380 SYNCHRON (ca. 379 cm)	400 SYNCHRON (ca. 399 cm)	HINWEIS: Die 4-türigen Schwebetürenschränke in den Breiten 360, 380 und 400 cm sind mit synchron öffnenden Türen ausgestattet.						
	Tiefe 68 cm													
	Türanordnung													
	Korpus-Einteilung (cm)	50 100 100 50	60 100 100 60	50 120 120 50	80 100 100 80	80 100 100 100	100 100 100 100							
	Türenanzahl	2	2	2	4	4	4							
<b>HÖHE 223 CM</b>		▼ Preisgruppe	▼ Art.-Nr.	▼ Preis	HÖHE 223 CM									
	Dekor matt	PG 1	<b>4A80</b>		<b>4A82</b>		<b>4A84</b>		<b>4A86</b>		<b>4A88</b>		<b>4A90</b>	
		PG 2												
	Spiegel	PG 1	<b>4B80</b>		<b>4B82</b>		<b>4B84</b>		<b>4B86</b>		<b>4B88</b>		<b>4B90</b>	
		PG 2												
	Farbspiegel oder Farbglas glänzend	PG 1	<b>4C80</b>		<b>4C82</b>		<b>4C84</b>		<b>4C86</b>		<b>4C88</b>		<b>4C90</b>	
		PG 2												
	Farbglas matt	PG 1	<b>4D80</b>		<b>4D82</b>		<b>4D84</b>		<b>4D86</b>		<b>4D88</b>		<b>4D90</b>	
		PG 2												
	Hochglanz	PG 1	<b>4E80</b>		<b>4E82</b>		<b>4E84</b>		<b>4E86</b>		<b>4E88</b>		<b>4E90</b>	
		PG 2												
<b>HÖHE 235 CM</b>		▼ Preisgruppe	▼ Art.-Nr.	▼ Preis	HÖHE 235 CM									
	Dekor matt	PG 1	<b>4M80</b>		<b>4M82</b>		<b>4M84</b>		<b>4M86</b>		<b>4M88</b>		<b>4M90</b>	
		PG 2												
	Spiegel	PG 1	<b>4N80</b>		<b>4N82</b>		<b>4N84</b>		<b>4N86</b>		<b>4N88</b>		<b>4N90</b>	
		PG 2												
	Farbspiegel oder Farbglas glänzend	PG 1	<b>4P80</b>		<b>4P82</b>		<b>4P84</b>		<b>4P86</b>		<b>4P88</b>		<b>4P90</b>	
		PG 2												
	Farbglas matt	PG 1	<b>4Q80</b>		<b>4Q82</b>		<b>4Q84</b>		<b>4Q86</b>		<b>4Q88</b>		<b>4Q90</b>	
		PG 2												
	Hochglanz	PG 1	<b>4R80</b>		<b>4R82</b>		<b>4R84</b>		<b>4R86</b>		<b>4R88</b>		<b>4R90</b>	
		PG 2												

SCHRÄNKE  
Dekor  
4A

**3-TÜRIGE**  
Schwebetürenschränke  
finden Sie auf der nächs-  
ten Seite >>

# SCHWEBETÜREN

## FRONT 4A

Front mit Bauchbinde in Korpusfarbe

# 20UP

**rauch**  
BLACK

1	MOD.-NR.	FRONTAUSFÜHRUNG ▶	DEKOR MATT	SPIEGEL	FARBSPIEGEL	ODER	FARBGLAS GLÄNZEND	FARBGLAS MATT						HOCHGLANZ	
KORPUSFARBE ▼	INNENFARBE ▼	weiß	Spiegel	Grauspiegel	kristallweiß	schwarz	fango	seidengrau	champagner	kristallweiß	schwarz	fango	seidengrau	champagner	weiß
Weiß matt	Grau Struktur	Z_101	Z_110	Z_111	Z_115	Z_117	Z_118	Z_119	Z_120	Z_125	Z_127	Z_128	Z_129	Z_130	Z_135
Schwarz matt	Grau Struktur	Z_141	Z_150	Z_151	Z_155	Z_157	Z_158	Z_159	Z_160	Z_165	Z_167	Z_168	Z_169	Z_170	Z_175
Fango matt	Grau Struktur	Z_501	Z_510	Z_511	Z_515	Z_517	Z_518	Z_519	Z_520	Z_525	Z_527	Z_528	Z_529	Z_530	Z_535
Seidengrau matt	Grau Struktur	Z_591	Z_600	Z_601	Z_605	Z_607	Z_608	Z_609	Z_610	Z_615	Z_617	Z_618	Z_619	Z_620	Z_625
Dekor-Druck Eiche Sanremo hell	Grau Struktur	Z_631	Z_640	Z_641	Z_645	Z_647	Z_648	Z_649	Z_650	Z_655	Z_657	Z_658	Z_659	Z_660	Z_665
Dekor-Druck Atlantic oak hell	Grau Struktur	Z_671	Z_680	Z_681	Z_685	Z_687	Z_688	Z_689	Z_690	Z_695	Z_697	Z_698	Z_699	Z_700	Z_705
Dekor-Druck Wildeiche natur	Dekor-Druck Buche	Z_341	Z_350	Z_351	Z_355	Z_357	Z_358	Z_359	Z_360	Z_365	Z_367	Z_368	Z_369	Z_370	Z_375

2	GRIFFLEISTEN ▶	ALUMINIUMFARBEN = PG 1 Bitte "A" ergänzen in Mod.-Nr.	CHROMFARBEN = PG 2 Bitte "C" ergänzen in Mod.-Nr.	SCHWARZ = PG 2 Bitte "S" ergänzen in Mod.-Nr.	KORPUSFARBEN = PG 2 Bitte "K" ergänzen in Mod.-Nr.
---	----------------	---	---	---	--

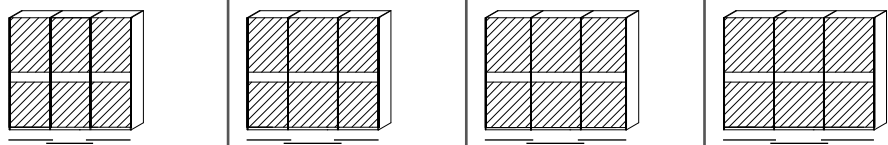
3 SCHWEBETÜREN- SCHRÄNKE 3-TÜRIG	Breite in cm	240 (ca. 242 cm)	260 (ca. 261 cm)	280 (ca. 280 cm)	300 (ca. 299 cm)										
	Tiefe 68 cm														
	Skizze														
	Türanordnung														
Korpus-Einteilung (cm)	80 80 80		80 100 80		90 100 90		100 100 100								
Türenanzahl	3		3		3		3								
HÖHE 223 CM	Preisgruppe	Art.-Nr.	Preis	HÖHE 223 CM											
Dekor matt	PG 1	4A91		4A92		4A93		4A94							
	PG 2														
Spiegel	PG 1	4B91		4B92		4B93		4B94							
	PG 2														
Farbspiegel oder Farbglas glänzend	PG 1	4C91		4C92		4C93		4C94							
	PG 2														
Farbglas matt	PG 1	4D91		4D92		4D93		4D94							
	PG 2														
Hochglanz	PG 1	4E91		4E92		4E93		4E94							
	PG 2														
HÖHE 235 CM	Preisgruppe	Art.-Nr.	Preis	HÖHE 235 CM											
Dekor matt	PG 1	4M91		4M92		4M93		4M94							
	PG 2														
Spiegel	PG 1	4N91		4N92		4N93		4N94							
	PG 2														
Farbspiegel oder Farbglas glänzend	PG 1	4P91		4P92		4P93		4P94							
	PG 2														
Farbglas matt	PG 1	4Q91		4Q92		4Q93		4Q94							
	PG 2														
Hochglanz	PG 1	4R91		4R92		4R93		4R94							
	PG 2														



1 MOD.-NR.		FRONTAUSFÜHRUNG ▶	DEKOR MATT	SPIEGEL	FARBSPIEGEL ODER		FARBGLAS GLÄNZEND			FARBGLAS MATT					HOCHGLANZ
KORPUSFARBE ▼	INNENFARBE ▼	weiß	Spiegel	Grauspiegel	kristallweiß	schwarz	fango	seidengrau	champagner	kristallweiß	schwarz	fango	seidengrau	champagner	weiß
Weiß matt	Grau Struktur	Z_101	Z_110	Z_111	Z_115	Z_117	Z_118	Z_119	Z_120	Z_125	Z_127	Z_128	Z_129	Z_130	Z_135
Schwarz matt	Grau Struktur	Z_141	Z_150	Z_151	Z_155	Z_157	Z_158	Z_159	Z_160	Z_165	Z_167	Z_168	Z_169	Z_170	Z_175
Fango matt	Grau Struktur	Z_501	Z_510	Z_511	Z_515	Z_517	Z_518	Z_519	Z_520	Z_525	Z_527	Z_528	Z_529	Z_530	Z_535
Seidengrau matt	Grau Struktur	Z_591	Z_600	Z_601	Z_605	Z_607	Z_608	Z_609	Z_610	Z_615	Z_617	Z_618	Z_619	Z_620	Z_625
Dekor-Druck Eiche Sanremo hell	Grau Struktur	Z_631	Z_640	Z_641	Z_645	Z_647	Z_648	Z_649	Z_650	Z_655	Z_657	Z_658	Z_659	Z_660	Z_665
Dekor-Druck Atlantic oak hell	Grau Struktur	Z_671	Z_680	Z_681	Z_685	Z_687	Z_688	Z_689	Z_690	Z_695	Z_697	Z_698	Z_699	Z_700	Z_705
Dekor-Druck Wildeiche natur	Dekor-Druck Buche	Z_341	Z_350	Z_351	Z_355	Z_357	Z_358	Z_359	Z_360	Z_365	Z_367	Z_368	Z_369	Z_370	Z_375

2	GRIFFLEISTEN ▶	ALUMINIUMFARBEN = PG 1 Bitte "A" ergänzen in Mod.-Nr.	CHROMFARBEN = PG 2 Bitte "C" ergänzen in Mod.-Nr.	SCHWARZ = PG 2 Bitte "S" ergänzen in Mod.-Nr.	KORPUSFARBEN = PG 2 Bitte "K" ergänzen in Mod.-Nr.
---	----------------	---	---	---	--

# DREHTÜREN

## FRONT 4A

Front mit Bauchbinde in Korpusfarbe

# 20UP

**rauch**  
BLACK

1	MOD.-NR.	FRONTAUSFÜHRUNG ▶	DEKOR MATT	SPIEGEL	FARBSPIEGEL	ODER	FARBGLAS GLÄNZEND	FARBGLAS MATT						HOCHGLANZ	
KORPUSFARBE ▼	INNENFARBE ▼	weiß	Spiegel	Grauspiegel	kristallweiß	schwarz	fango	seidengrau	champagner	kristallweiß	schwarz	fango	seidengrau	champagner	weiß
Weiß matt	Grau Struktur	Z_101	Z_110	Z_111	Z_115	Z_117	Z_118	Z_119	Z_120	Z_125	Z_127	Z_128	Z_129	Z_130	Z_135
Schwarz matt	Grau Struktur	Z_141	Z_150	Z_151	Z_155	Z_157	Z_158	Z_159	Z_160	Z_165	Z_167	Z_168	Z_169	Z_170	Z_175
Fango matt	Grau Struktur	Z_501	Z_510	Z_511	Z_515	Z_517	Z_518	Z_519	Z_520	Z_525	Z_527	Z_528	Z_529	Z_530	Z_535
Seidengrau matt	Grau Struktur	Z_591	Z_600	Z_601	Z_605	Z_607	Z_608	Z_609	Z_610	Z_615	Z_617	Z_618	Z_619	Z_620	Z_625
Dekor-Druck Eiche Sanremo hell	Grau Struktur	Z_631	Z_640	Z_641	Z_645	Z_647	Z_648	Z_649	Z_650	Z_655	Z_657	Z_658	Z_659	Z_660	Z_665
Dekor-Druck Atlantic oak hell	Grau Struktur	Z_671	Z_680	Z_681	Z_685	Z_687	Z_688	Z_689	Z_690	Z_695	Z_697	Z_698	Z_699	Z_700	Z_705
Dekor-Druck Wildeiche natur	Dekor-Druck Buche	Z_341	Z_350	Z_351	Z_355	Z_357	Z_358	Z_359	Z_360	Z_365	Z_367	Z_368	Z_369	Z_370	Z_375

2	GRIFFE ▶	ALUMINIUMFARBEN = PG 1 Bitte "A" ergänzen in Mod.-Nr.	CHROMFARBEN = PG 2 Bitte "C" ergänzen in Mod.-Nr.	SCHWARZ = PG 2 Bitte "S" ergänzen in Mod.-Nr.	KORPUSFARBEN* = PG 2 Bitte "K" ergänzen in Mod.-Nr.
---	----------	---	---	---	---

\*Bitte Hinweis auf INFO-Seite zur Front beachten.

3	DREHTÜREN-SCHRÄNKE	Breite in cm	160 (ca. 160 cm)		180 (ca. 179 cm)		200 (ca. 200 cm)		220 (ca. 219 cm)		240 (ca. 239 cm)		260 (ca. 259 cm)		280 (ca. 279 cm)	
			Tiefe 61 cm	Skizze		Skizze		Skizze		Skizze		Skizze		Skizze		
				Türanschlag		Türanschlag		Türanschlag		Türanschlag		Türanschlag		Türanschlag		
schraffierte Fläche = Frontausführungsfarbe		Korpus-Einteilung (cm)	50 60 50		120 60		100 100		60 100 60		120 120		100 60 100		50 120 60 50	
▼		Türen-Einteilung (cm)	50 60 50		60 60 60		50 50 50 50		60 50 50 60		60 60 60 60		50 50 60 50 50		50 60 60 60 50	
HÖHE 223 CM		▼ Preisgruppe	▼ Art.-Nr.		▼ Preis		HÖHE 223 CM									
Dekor matt		PG 1	4A16		4A18		4A20		4A22		4A24		4A26		4A28	
Spiegel		PG 1	4B16		4B18		4B20		4B22		4B24		4B26		4B28	
Farbspiegel oder Farbglass glänzend		PG 1	4C16		4C18		4C20		4C22		4C24		4C26		4C28	
Farbglass matt		PG 1	4D16		4D18		4D20		4D22		4D24		4D26		4D28	
Hochglanz		PG 1	4E16		4E18		4E20		4E22		4E24		4E26		4E28	
HÖHE 235 CM		▼ Preisgruppe	▼ Art.-Nr.		▼ Preis		HÖHE 235 CM									
Dekor matt		PG 1	4M16		4M18		4M20		4M22		4M24		4M26		4M28	
Spiegel		PG 1	4N16		4N18		4N20		4N22		4N24		4N26		4N28	
Farbspiegel oder Farbglass glänzend		PG 1	4P16		4P18		4P20		4P22		4P24		4P26		4P28	
Farbglass matt		PG 1	4Q16		4Q18		4Q20		4Q22		4Q24		4Q26		4Q28	
Hochglanz		PG 1	4R16		4R18		4R20		4R22		4R24		4R26		4R28	

Weitere Breiten auf der nächsten Seite.

1	MOD.-NR.	FRONTAUSFÜHRUNG ▶	DEKOR MATT	SPIEGEL	FARBSPIEGEL	ODER	FARBGLAS GLÄNZEND	FARBGLAS MATT						HOCHGLANZ	
KORPUSFARBE ▼	INNENFARBE ▼	weiß	Spiegel	Grauspiegel	kristallweiß	schwarz	fango	seidengrau	champagner	kristallweiß	schwarz	fango	seidengrau	champagner	weiß
Weiß matt	Grau Struktur	Z_101	Z_110	Z_111	Z_115	Z_117	Z_118	Z_119	Z_120	Z_125	Z_127	Z_128	Z_129	Z_130	Z_135
Schwarz matt	Grau Struktur	Z_141	Z_150	Z_151	Z_155	Z_157	Z_158	Z_159	Z_160	Z_165	Z_167	Z_168	Z_169	Z_170	Z_175
Fango matt	Grau Struktur	Z_501	Z_510	Z_511	Z_515	Z_517	Z_518	Z_519	Z_520	Z_525	Z_527	Z_528	Z_529	Z_530	Z_535
Seidengrau matt	Grau Struktur	Z_591	Z_600	Z_601	Z_605	Z_607	Z_608	Z_609	Z_610	Z_615	Z_617	Z_618	Z_619	Z_620	Z_625
Dekor-Druck Eiche Sanremo hell	Grau Struktur	Z_631	Z_640	Z_641	Z_645	Z_647	Z_648	Z_649	Z_650	Z_655	Z_657	Z_658	Z_659	Z_660	Z_665
Dekor-Druck Atlantic oak hell	Grau Struktur	Z_671	Z_680	Z_681	Z_685	Z_687	Z_688	Z_689	Z_690	Z_695	Z_697	Z_698	Z_699	Z_700	Z_705
Dekor-Druck Wildeiche natur	Dekor-Druck Buche	Z_341	Z_350	Z_351	Z_355	Z_357	Z_358	Z_359	Z_360	Z_365	Z_367	Z_368	Z_369	Z_370	Z_375

2	GRIFFE ▶	ALUMINIUMFARBEN = PG 1 Bitte "A" ergänzen in Mod.-Nr.	CHROMFARBEN = PG 2 Bitte "C" ergänzen in Mod.-Nr.	SCHWARZ = PG 2 Bitte "S" ergänzen in Mod.-Nr.	KORPUSFARBEN* = PG 2 Bitte "K" ergänzen in Mod.-Nr.
---	----------	---	---	---	---

\*Bitte Hinweis auf INFO-Seite zur Front beachten.

3	DREHTÜREN-SCHRÄNKE	Breite in cm	300 (ca. 299 cm)		300 (ca. 299 cm)		320 (ca. 319 cm)		340 (ca. 338 cm)		360 (ca. 357 cm)		380 (ca. 378 cm)		400 (ca. 399 cm)															
			Tiefe 61 cm		Tiefe 61 cm		Tiefe 61 cm		Tiefe 61 cm		Tiefe 61 cm		Tiefe 61 cm		Tiefe 61 cm															
			Skizze		Skizze		Skizze		Skizze		Skizze		Skizze		Skizze															
 schraffierte Fläche = Frontausführungsfarbe		Türanschlag		Türanschlag		Türanschlag		Türanschlag		Türanschlag		Türanschlag		Türanschlag		Türanschlag														
Korpus-Einteilung (cm)		120 60 120		100 100 100		60 100 100 60		120 100 120		120 120 120		100 120 60 100		100 100 100 100																
Türen-Einteilung (cm)		60 60 60 60 60		50 50 50 50 50 50		60 50 50 50 60		60 60 50 50 60 60		60 60 60 60 60 60		50 50 60 60 60 50 50		50 50 50 50 50 50 50																
HÖHE 223 CM		▼ Preisgruppe	▼ Art.-Nr.		▼ Preis		HÖHE 223 CM																							
Dekor matt		PG 1	4A49				4A30				4A32				4A34				4A36				4A38				4A40			
Spiegel		PG 1	4B49				4B30				4B32				4B34				4B36				4B38				4B40			
Farbspiegel oder Farbglas glänzend		PG 1	4C49				4C30				4C32				4C34				4C36				4C38				4C40			
Farbglas matt		PG 1	4D49				4D30				4D32				4D34				4D36				4D38				4D40			
Hochglanz		PG 1	4E49				4E30				4E32				4E34				4E36				4E38				4E40			
HÖHE 235 CM		▼ Preisgruppe	▼ Art.-Nr.		▼ Preis		HÖHE 235 CM																							
Dekor matt		PG 1	4M49				4M30				4M32				4M34				4M36				4M38				4M40			
Spiegel		PG 1	4N49				4N30				4N32				4N34				4N36				4N38				4N40			
Farbspiegel oder Farbglas glänzend		PG 1	4P49				4P30				4P32				4P34				4P36				4P38				4P40			
Farbglas matt		PG 1	4Q49				4Q30				4Q32				4Q34				4Q36				4Q38				4Q40			
Hochglanz		PG 1	4R49				4R30				4R32				4R34				4R36				4R38				4R40			

SCHRÄNKE  
Dekor  
4A

# DREHTÜREN

## FRONT 4A

Front mit Bauchbinde in Korpusfarbe











# 20UP

**rauch**  
BLACK

1	MOD.-NR.	FRONTAUSFÜHRUNG ▶	DEKOR MATT	SPIEGEL	FARBSPIEGEL	ODER	FARBGLAS GLÄNZEND	FARBGLAS MATT						HOCHGLANZ	
KORPUSFARBE ▼	INNENFARBE ▼	weiß	Spiegel	Grauspiegel	kristallweiß	schwarz	fango	seidengrau	champagner	kristallweiß	schwarz	fango	seidengrau	champagner	weiß
Weiß matt	Grau Struktur	Z_101	Z_110	Z_111	Z_115	Z_117	Z_118	Z_119	Z_120	Z_125	Z_127	Z_128	Z_129	Z_130	Z_135
Schwarz matt	Grau Struktur	Z_141	Z_150	Z_151	Z_155	Z_157	Z_158	Z_159	Z_160	Z_165	Z_167	Z_168	Z_169	Z_170	Z_175
Fango matt	Grau Struktur	Z_501	Z_510	Z_511	Z_515	Z_517	Z_518	Z_519	Z_520	Z_525	Z_527	Z_528	Z_529	Z_530	Z_535
Seidengrau matt	Grau Struktur	Z_591	Z_600	Z_601	Z_605	Z_607	Z_608	Z_609	Z_610	Z_615	Z_617	Z_618	Z_619	Z_620	Z_625
Dekor-Druck Eiche Sanremo hell	Grau Struktur	Z_631	Z_640	Z_641	Z_645	Z_647	Z_648	Z_649	Z_650	Z_655	Z_657	Z_658	Z_659	Z_660	Z_665
Dekor-Druck Atlantic oak hell	Grau Struktur	Z_671	Z_680	Z_681	Z_685	Z_687	Z_688	Z_689	Z_690	Z_695	Z_697	Z_698	Z_699	Z_700	Z_705
Dekor-Druck Wildeiche natur	Dekor-Druck Buche	Z_341	Z_350	Z_351	Z_355	Z_357	Z_358	Z_359	Z_360	Z_365	Z_367	Z_368	Z_369	Z_370	Z_375

2	GRIFFE ▶	ALUMINIUMFARBEN = PG 1 Bitte "A" ergänzen in Mod.-Nr.	CHROMFARBEN = PG 2 Bitte "C" ergänzen in Mod.-Nr.	SCHWARZ = PG 2 Bitte "S" ergänzen in Mod.-Nr.	KORPUSFARBEN* = PG 2 Bitte "K" ergänzen in Mod.-Nr.
---	----------	---	---	---	---







\*Bitte Hinweis auf INFO-Seite zur Front beachten.

3 DREHTÜREN- SCHRÄNKE	Breite in cm	50 (ca. 48 cm)	50 (ca. 48 cm)	50 (ca. 51 cm)	50 (ca. 51 cm)	60 (ca. 61 cm)	60 (ca. 61 cm)	100 (ca. 101 cm)	120 (ca. 120 cm)
		Tiefe 61 cm							
		Skizze Türanschlag							
		inkl. 5 Fachböden 394 479 586	inkl. 5 Fachböden 394 479 586						
	Korpus-Einteilung (cm)	50	50	50	50	60	60	100	120
	Türen-Einteilung (cm)	50 links abgeschrägt	50 rechts abgeschrägt	50 links	50 rechts	60 links	60 rechts	50 50	60 60
<b>HÖHE 223 CM</b>	▼ Preisgruppe	▼ Art.-Nr.		▼ Preis		<b>HÖHE 223 CM</b>			
	PG 1	<b>4A1L</b>	<b>4A1R</b>	<b>4A5L</b>	<b>4A5R</b>	<b>4A6L</b>	<b>4A6R</b>	<b>4A10</b>	<b>4A12</b>
	PG 2								
	PG 1	<b>4B1L</b>	<b>4B1R</b>	<b>4B5L</b>	<b>4B5R</b>	<b>4B6L</b>	<b>4B6R</b>	<b>4B10</b>	<b>4B12</b>
	PG 2								
	PG 1	<b>4C1L</b>	<b>4C1R</b>	<b>4C5L</b>	<b>4C5R</b>	<b>4C6L</b>	<b>4C6R</b>	<b>4C10</b>	<b>4C12</b>
	PG 2								
	PG 1	<b>4D1L</b>	<b>4D1R</b>	<b>4D5L</b>	<b>4D5R</b>	<b>4D6L</b>	<b>4D6R</b>	<b>4D10</b>	<b>4D12</b>
	PG 2								
	PG 1	<b>4E1L</b>	<b>4E1R</b>	<b>4E5L</b>	<b>4E5R</b>	<b>4E6L</b>	<b>4E6R</b>	<b>4E10</b>	<b>4E12</b>
	PG 2								
<b>HÖHE 235 CM</b>	▼ Preisgruppe	▼ Art.-Nr.		▼ Preis		<b>HÖHE 235 CM</b>			
	PG 1	<b>4M1L</b>	<b>4M1R</b>	<b>4M5L</b>	<b>4M5R</b>	<b>4M6L</b>	<b>4M6R</b>	<b>4M10</b>	<b>4M12</b>
	PG 2								
	PG 1	<b>4N1L</b>	<b>4N1R</b>	<b>4N5L</b>	<b>4N5R</b>	<b>4N6L</b>	<b>4N6R</b>	<b>4N10</b>	<b>4N12</b>
	PG 2								
	PG 1	<b>4P1L</b>	<b>4P1R</b>	<b>4P5L</b>	<b>4P5R</b>	<b>4P6L</b>	<b>4P6R</b>	<b>4P10</b>	<b>4P12</b>
	PG 2								
	PG 1	<b>4Q1L</b>	<b>4Q1R</b>	<b>4Q5L</b>	<b>4Q5R</b>	<b>4Q6L</b>	<b>4Q6R</b>	<b>4Q10</b>	<b>4Q12</b>
	PG 2								
	PG 1	<b>4R1L</b>	<b>4R1R</b>	<b>4R5L</b>	<b>4R5R</b>	<b>4R6L</b>	<b>4R6R</b>	<b>4R10</b>	<b>4R12</b>
	PG 2								

1	MOD.-NR.	FRONTAUSFÜHRUNG ▶	DEKOR MATT	SPIEGEL	FARBSPIEGEL	ODER	FARBGLAS GLÄNZEND	FARBGLAS MATT						HOCHGLANZ	
KORPUSFARBE ▼	INNENFARBE ▼	weiß	Spiegel	Grauspiegel	kristallweiß	schwarz	fango	seidengrau	champagner	kristallweiß	schwarz	fango	seidengrau	champagner	weiß
Weiß matt	Grau Struktur	Z_101	Z_110	Z_111	Z_115	Z_117	Z_118	Z_119	Z_120	Z_125	Z_127	Z_128	Z_129	Z_130	Z_135
Schwarz matt	Grau Struktur	Z_141	Z_150	Z_151	Z_155	Z_157	Z_158	Z_159	Z_160	Z_165	Z_167	Z_168	Z_169	Z_170	Z_175
Fango matt	Grau Struktur	Z_501	Z_510	Z_511	Z_515	Z_517	Z_518	Z_519	Z_520	Z_525	Z_527	Z_528	Z_529	Z_530	Z_535
Seidengrau matt	Grau Struktur	Z_591	Z_600	Z_601	Z_605	Z_607	Z_608	Z_609	Z_610	Z_615	Z_617	Z_618	Z_619	Z_620	Z_625
Dekor-Druck Eiche Sanremo hell	Grau Struktur	Z_631	Z_640	Z_641	Z_645	Z_647	Z_648	Z_649	Z_650	Z_655	Z_657	Z_658	Z_659	Z_660	Z_665
Dekor-Druck Atlantic oak hell	Grau Struktur	Z_671	Z_680	Z_681	Z_685	Z_687	Z_688	Z_689	Z_690	Z_695	Z_697	Z_698	Z_699	Z_700	Z_705
Dekor-Druck Wildeiche natur	Dekor-Druck Buche	Z_341	Z_350	Z_351	Z_355	Z_357	Z_358	Z_359	Z_360	Z_365	Z_367	Z_368	Z_369	Z_370	Z_375

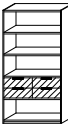
2	GRIFFE ▶	ALUMINIUMFARBEN = PG 1 Bitte "A" ergänzen in Mod.-Nr.	CHROMFARBEN = PG 2 Bitte "C" ergänzen in Mod.-Nr.	SCHWARZ = PG 2 Bitte "S" ergänzen in Mod.-Nr.	KORPUSFARBEN* = PG 2 Bitte "K" ergänzen in Mod.-Nr.
---	----------	---	---	---	---

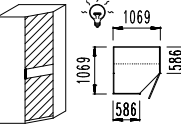
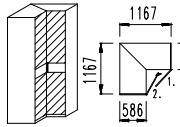
\*Bitte Hinweis auf INFO-Seite zur Front beachten.

3	REGALTEILE/ ECKSCHRÄNKE	Breite in cm	30 - 101	52	101	52	101	105	115	45
 <p>schraffierte Fläche = Frontausführungsfarbe</p>	<p>Tiefe 41 cm (nur Regalteile)</p> <p>Skizze</p>	 <p>Nur für Zwischeneinbau geeignet! Breitenausgleich in 1-cm-Schritten möglich. Bitte gewünschtes Breitenmaß angeben! Unter allen Mod.-Nr. bestellbar.</p>	 <p>Nur für Zwischeneinbau geeignet!</p>	 <p>Nur für Zwischeneinbau geeignet!</p>	 <p>Nur für Zwischeneinbau geeignet! Unter allen Mod.-Nr. bestellbar.</p>	 <p>Nur für Zwischeneinbau geeignet! Unter allen Mod.-Nr. bestellbar.</p>	 <p>Bitte Hinweis auf S. 4 beachten!</p>	 <p>Bitte Hinweis auf S. 4 beachten!</p>	 <p>Links und rechts verwendbar. Unter allen Mod.-Nr. bestellbar.</p>	
		Bezeichnung	Maß- u. TV-Regal	Regalteil, schmal	Regalteil, breit	Regalteil, schmal	Regalteil, breit	Eckschrank 45°, begehbar mit Innenbeleucht., inkl. Passleisten	Eckschrank 90° inkl. Passleisten	Garderobenelement
		Beschreibung	Breitenausgl. 30-101 cm	2 Schub. in Frontausf.-farbe	4 Schub. in Frontausf.-farbe	2 Schub. in Korpusfarbe	4 Schub. in Korpusfarbe			Anbau an Schrankaußenseite

SCHRÄNKE  
Dekor  
4A

HÖHE 223 CM	Preisgruppe	Art.-Nr.	Preis	HÖHE 223 CM												
Dekor matt	PG 1	4200		4211		4231		4210		4230		4A01		4A02		2398
	PG 2															
Spiegel	PG 1	4200		4212		4232		4210		4230		4B01		4B02		2398
	PG 2															
Farbspiegel oder Farbglass glänzend	PG 1	4200		4213		4233		4210		4230		4C01		4C02		2398
	PG 2															
Farbglass matt	PG 1	4200		4214		4234		4210		4230		4D01		4D02		2398
	PG 2															
Hochglanz	PG 1	4200		4215		4235		4210		4230		4E01		4E02		2398
	PG 2															
HÖHE 235 CM	Preisgruppe	Art.-Nr.	Preis	HÖHE 235 CM												
Dekor matt	PG 1	4205		4221		4241		4220		4240		4M01		4M02		2399
	PG 2															
Spiegel	PG 1	4205		4222		4242		4220		4240		4N01		4N02		2399
	PG 2															
Farbspiegel oder Farbglass glänzend	PG 1	4205		4223		4243		4220		4240		4P01		4P02		2399
	PG 2															
Farbglass matt	PG 1	4205		4224		4244		4220		4240		4Q01		4Q02		2399
	PG 2															
Hochglanz	PG 1	4205		4225		4245		4220		4240		4R01		4R02		2399
	PG 2															



# SCHRÄNKE | Dekor



Schwebetürenschränke

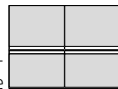

mit LED-Beleuchtung



Drehtürenschränke



mit LED-Beleuchtung

**FRONT 4B**

Schränke mit Griff(leiste) und Bauchbinde in Korpusfarbe, Front kompl. Glas/Dekor/Hochglanz

SCHRÄNKE  
Dekor  
4B

# 4B

## Frontausführungen



## Korpus-/Absetzungenfarben





# FRONT 4B



...das 1, 2, 3 - Bestellsystem:

- 1 Modell-Nr. entsprechend der gewünschten Front- und Farbausführung aus der oberen Tabelle auswählen (z.B.: Z\_123)
- 2 Kennbuchstaben für Griff(leisten)farbe aussuchen und an der Leerstelle der Modell-Nr. ergänzen (z.B.: ZA123) Preisgruppe (PG) 1 oder 2, je nach Griff(leisten)farbe notieren!
- 3 Artikel (Breite und Höhe) auswählen und in darunterliegender Zeile, entsprechend der Frontausführung und Preisgruppe (PG), einfach Artikel-Nr. und Preis ablesen.

## Alle Infos zur FRONT 4B

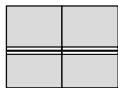

Griffleisten Schwebetürenschränke



Griff Drehtürenschränke

Schweb- und Drehtürenschränke mit vollaufgelegtem Frontdekor in Matt-Optik, Spiegel, Glas oder Hochglanz und einer Bauchbinde in Korpusfarbe mit LED-Beleuchtung.

- Griffe/Griffleisten sind immer in der mit dem Kennbuchstaben gewählten Farbe ausgeführt. Ausnahme: Die Auswahl KORPUSFARBEN "K" kann bei Drehtürenschränken nur für die Uni-Korpusfarben (weiß, schwarz, fango u. seidengrau) getroffen werden.
- 7 Korpus- und 14 Frontfarben stehen zur Auswahl, die 2 Innenfarben sind passend zu den Korpusfarben sortiert.
- Zur Standard-Innenausstattung der Schränke gehören je Korpus-Element 2 Fachböden und 1 Kleiderstange. Weitere umfangreiche Ausstattung für Ihren Schrank finden Sie im Register Zubehör.
- Passende Passepartout-Rahmen/Oberkränze, optional mit Beleuchtung, finden Sie im Register PASSEPARTOUTS/OBERKRÄNZE.
- Wenn Sie Drehtürenschränke und Schwebetürenschränke kombinieren, benötigen Sie zusätzliche Distanzleisten. Diese finden Sie auch im Register PASSEPARTOUT/OBERKRÄNZE.

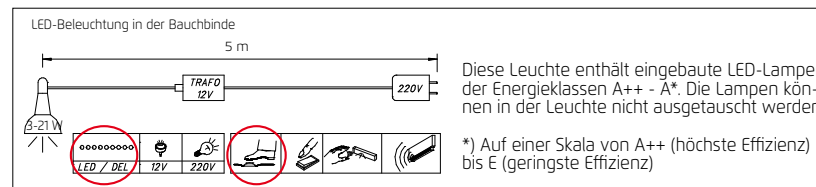

**rauch**  
BLACK

# SCHWEBETÜREN

## FRONT 4B

Front mit Bauchbinde in Korpusfarbe mit LED-Beleuchtung

# 20UP

**rauch**  
BLACK

1	MOD.-NR.	FRONTAUSFÜHRUNG ▶	DEKOR MATT	SPIEGEL	FARBSPIEGEL ODER	FARBGLAS GLÄNZEND	FARBGLAS MATT						HOCHGLANZ		
KORPUSFARBE ▼	INNENFARBE ▼	weiß	Spiegel	Grauspiegel	kristallweiß	schwarz	fango	seidengrau	champagner	kristallweiß	schwarz	fango	seidengrau	champagner	weiß
Weiß matt	Grau Struktur	Z_101	Z_110	Z_111	Z_115	Z_117	Z_118	Z_119	Z_120	Z_125	Z_127	Z_128	Z_129	Z_130	Z_135
Schwarz matt	Grau Struktur	Z_141	Z_150	Z_151	Z_155	Z_157	Z_158	Z_159	Z_160	Z_165	Z_167	Z_168	Z_169	Z_170	Z_175
Fango matt	Grau Struktur	Z_501	Z_510	Z_511	Z_515	Z_517	Z_518	Z_519	Z_520	Z_525	Z_527	Z_528	Z_529	Z_530	Z_535
Seidengrau matt	Grau Struktur	Z_591	Z_600	Z_601	Z_605	Z_607	Z_608	Z_609	Z_610	Z_615	Z_617	Z_618	Z_619	Z_620	Z_625
Dekor-Druck Eiche Sanremo hell	Grau Struktur	Z_631	Z_640	Z_641	Z_645	Z_647	Z_648	Z_649	Z_650	Z_655	Z_657	Z_658	Z_659	Z_660	Z_665
Dekor-Druck Atlantic oak hell	Grau Struktur	Z_671	Z_680	Z_681	Z_685	Z_687	Z_688	Z_689	Z_690	Z_695	Z_697	Z_698	Z_699	Z_700	Z_705
Dekor-Druck Wildeiche natur	Dekor-Druck Buche	Z_341	Z_350	Z_351	Z_355	Z_357	Z_358	Z_359	Z_360	Z_365	Z_367	Z_368	Z_369	Z_370	Z_375

2	GRIFFLEISTEN ▶	ALUMINIUMFARBEN = PG 1 Bitte "A" ergänzen in Mod.-Nr.	CHROMFARBEN = PG 2 Bitte "C" ergänzen in Mod.-Nr.	SCHWARZ = PG 2 Bitte "S" ergänzen in Mod.-Nr.	KORPUSFARBEN = PG 2 Bitte "K" ergänzen in Mod.-Nr.
---	----------------	---	---	---	--

3	SCHWEBETÜREN- SCHRÄNKE	Breite in cm	160 (ca. 162 cm)		180 (ca. 181 cm)		200 (ca. 200 cm)		220 (ca. 219 cm)		240 (ca. 239 cm)		260 (ca. 261 cm)		280 (ca. 280 cm)		
			Tiefe 68 cm														
				Skizze	Türanordnung	Korpus-Einteilung (cm)	Türenanzahl	Korpus-Einteilung (cm)	Türenanzahl	Korpus-Einteilung (cm)	Türenanzahl	Korpus-Einteilung (cm)	Türenanzahl	Korpus-Einteilung (cm)	Türenanzahl	Korpus-Einteilung (cm)	Türenanzahl
			80 80	2	100 80	2	100 100	2	120 100	2	120 120	2	50 80 80 50	2	60 80 80 60	2	
			HÖHE 223 CM														
		▼ Preisgruppe	▼ Art.-Nr.	▼ Preis	...	...	...	...	...	...	...	...	...	...	...	...	
	Dekor matt	PG 1	<b>4G66</b>		<b>4G68</b>		<b>4G70</b>		<b>4G72</b>		<b>4G74</b>		<b>4G76</b>		<b>4G78</b>		
		PG 2															
	Spiegel	PG 1	<b>4H66</b>		<b>4H68</b>		<b>4H70</b>		<b>4H72</b>		<b>4H74</b>		<b>4H76</b>		<b>4H78</b>		
		PG 2															
	Farbspiegel oder Farbglas glänzend	PG 1	<b>4I66</b>		<b>4I68</b>		<b>4I70</b>		<b>4I72</b>		<b>4I74</b>		<b>4I76</b>		<b>4I78</b>		
		PG 2															
	Farbglas matt	PG 1	<b>4J66</b>		<b>4J68</b>		<b>4J70</b>		<b>4J72</b>		<b>4J74</b>		<b>4J76</b>		<b>4J78</b>		
		PG 2															
	Hochglanz	PG 1	<b>4K66</b>		<b>4K68</b>		<b>4K70</b>		<b>4K72</b>		<b>4K74</b>		<b>4K76</b>		<b>4K78</b>		
		PG 2															
			HÖHE 235 CM														
		▼ Preisgruppe	▼ Art.-Nr.	▼ Preis	...	...	...	...	...	...	...	...	...	...	...	...	
	Dekor matt	PG 1	<b>4T66</b>		<b>4T68</b>		<b>4T70</b>		<b>4T72</b>		<b>4T74</b>		<b>4T76</b>		<b>4T78</b>		
		PG 2															
	Spiegel	PG 1	<b>4U66</b>		<b>4U68</b>		<b>4U70</b>		<b>4U72</b>		<b>4U74</b>		<b>4U76</b>		<b>4U78</b>		
		PG 2															
	Farbspiegel oder Farbglas glänzend	PG 1	<b>4V66</b>		<b>4V68</b>		<b>4V70</b>		<b>4V72</b>		<b>4V74</b>		<b>4V76</b>		<b>4V78</b>		
		PG 2															
	Farbglas matt	PG 1	<b>4W66</b>		<b>4W68</b>		<b>4W70</b>		<b>4W72</b>		<b>4W74</b>		<b>4W76</b>		<b>4W78</b>		
		PG 2															
	Hochglanz	PG 1	<b>4X66</b>		<b>4X68</b>		<b>4X70</b>		<b>4X72</b>		<b>4X74</b>		<b>4X76</b>		<b>4X78</b>		
		PG 2															

Weitere Breiten auf der nächsten Seite.

1	MOD.-NR.	FRONTAUSFÜHRUNG ▶	DEKOR MATT	SPIEGEL	FARBSPIEGEL	ODER	FARBGLAS GLÄNZEND	FARBGLAS MATT						HOCHGLANZ		
KORPUSFARBE ▼	INNENFARBE ▼		weiß	Spiegel	Grauspiegel	kristallweiß	schwarz	fango	seidengrau	champagner	kristallweiß	schwarz	fango	seidengrau	champagner	weiß
Weiß matt	Grau Struktur		Z_101	Z_110	Z_111	Z_115	Z_117	Z_118	Z_119	Z_120	Z_125	Z_127	Z_128	Z_129	Z_130	Z_135
Schwarz matt	Grau Struktur		Z_141	Z_150	Z_151	Z_155	Z_157	Z_158	Z_159	Z_160	Z_165	Z_167	Z_168	Z_169	Z_170	Z_175
Fango matt	Grau Struktur		Z_501	Z_510	Z_511	Z_515	Z_517	Z_518	Z_519	Z_520	Z_525	Z_527	Z_528	Z_529	Z_530	Z_535
Seidengrau matt	Grau Struktur		Z_591	Z_600	Z_601	Z_605	Z_607	Z_608	Z_609	Z_610	Z_615	Z_617	Z_618	Z_619	Z_620	Z_625
Dekor-Druck Eiche Sanremo hell	Grau Struktur		Z_631	Z_640	Z_641	Z_645	Z_647	Z_648	Z_649	Z_650	Z_655	Z_657	Z_658	Z_659	Z_660	Z_665
Dekor-Druck Atlantic oak hell	Grau Struktur		Z_671	Z_680	Z_681	Z_685	Z_687	Z_688	Z_689	Z_690	Z_695	Z_697	Z_698	Z_699	Z_700	Z_705
Dekor-Druck Wildeiche natur	Dekor-Druck Buche		Z_341	Z_350	Z_351	Z_355	Z_357	Z_358	Z_359	Z_360	Z_365	Z_367	Z_368	Z_369	Z_370	Z_375

2	GRIFFLEISTEN ▶	ALUMINIUMFARBEN = PG 1 Bitte "A" ergänzen in Mod.-Nr.	CHROMFARBEN = PG 2 Bitte "C" ergänzen in Mod.-Nr.	SCHWARZ = PG 2 Bitte "S" ergänzen in Mod.-Nr.	KORPUSFARBEN = PG 2 Bitte "K" ergänzen in Mod.-Nr.
---	----------------	---	---	---	--

3	SCHWEBETÜREN-SCHRÄNKE	Breite in cm	300 (ca. 299 cm)		320 (ca. 319 cm)		340 (ca. 338 cm)										
			Tiefe 68 cm	Skizze		Skizze		Skizze									
				Türanordnung		Türanordnung		Türanordnung									
			50 100 100 50		60 100 100 60		50 120 120 50										
			2		2		2										
HÖHE 223 CM			▼ Preisgruppe	▼ Art.-Nr.	▼ Preis	...	...	...	HÖHE 223 CM								
	Dekor matt	PG 1	<b>4G80</b>			<b>4G82</b>			<b>4G84</b>								
		PG 2															
	Spiegel	PG 1	<b>4H80</b>			<b>4H82</b>			<b>4H84</b>								
		PG 2															
	Farbspiegel oder Farbglas glänzend	PG 1	<b>4I80</b>			<b>4I82</b>			<b>4I84</b>								
		PG 2															
	Farbglass matt	PG 1	<b>4J80</b>			<b>4J82</b>			<b>4J84</b>								
		PG 2															
	Hochglanz	PG 1	<b>4K80</b>			<b>4K82</b>			<b>4K84</b>								
		PG 2															
HÖHE 235 CM			▼ Preisgruppe	▼ Art.-Nr.	▼ Preis	...	...	...	HÖHE 235 CM								
	Dekor matt	PG 1	<b>4T80</b>			<b>4T82</b>			<b>4T84</b>								
		PG 2															
	Spiegel	PG 1	<b>4U80</b>			<b>4U82</b>			<b>4U84</b>								
		PG 2															
	Farbspiegel oder Farbglas glänzend	PG 1	<b>4V80</b>			<b>4V82</b>			<b>4V84</b>								
		PG 2															
	Farbglass matt	PG 1	<b>4W80</b>			<b>4W82</b>			<b>4W84</b>								
		PG 2															
	Hochglanz	PG 1	<b>4X80</b>			<b>4X82</b>			<b>4X84</b>								
		PG 2															

SCHRÄNKE  
Dekor  
4B

# DREHTÜREN

## FRONT 4B

Front mit Bauchbinde in Korpusfarbe mit LED-Beleuchtung

# 20UP

**rauch**  
BLACK

1	MOD.-NR.	FRONTAUSFÜHRUNG ▶	DEKOR MATT	SPIEGEL	FARBSPIEGEL ODER	FARBGLAS GLÄNZEND	FARBGLAS MATT								HOCHGLANZ
KORPUSFARBE ▼	INNENFARBE ▼	weiß	Spiegel	Grauspiegel	kristallweiß	schwarz	fango	seidengrau	champagner	kristallweiß	schwarz	fango	seidengrau	champagner	weiß
Weiß matt	Grau Struktur	Z_101	Z_110	Z_111	Z_115	Z_117	Z_118	Z_119	Z_120	Z_125	Z_127	Z_128	Z_129	Z_130	Z_135
Schwarz matt	Grau Struktur	Z_141	Z_150	Z_151	Z_155	Z_157	Z_158	Z_159	Z_160	Z_165	Z_167	Z_168	Z_169	Z_170	Z_175
Fango matt	Grau Struktur	Z_501	Z_510	Z_511	Z_515	Z_517	Z_518	Z_519	Z_520	Z_525	Z_527	Z_528	Z_529	Z_530	Z_535
Seidengrau matt	Grau Struktur	Z_591	Z_600	Z_601	Z_605	Z_607	Z_608	Z_609	Z_610	Z_615	Z_617	Z_618	Z_619	Z_620	Z_625
Dekor-Druck Eiche Sanremo hell	Grau Struktur	Z_631	Z_640	Z_641	Z_645	Z_647	Z_648	Z_649	Z_650	Z_655	Z_657	Z_658	Z_659	Z_660	Z_665
Dekor-Druck Atlantic oak hell	Grau Struktur	Z_671	Z_680	Z_681	Z_685	Z_687	Z_688	Z_689	Z_690	Z_695	Z_697	Z_698	Z_699	Z_700	Z_705
Dekor-Druck Wildeiche natur	Dekor-Druck Buche	Z_341	Z_350	Z_351	Z_355	Z_357	Z_358	Z_359	Z_360	Z_365	Z_367	Z_368	Z_369	Z_370	Z_375

2	GRIFFE ▶	ALUMINIUMFARBEN = PG 1 Bitte "A" ergänzen in Mod.-Nr.	CHROMFARBEN = PG 2 Bitte "C" ergänzen in Mod.-Nr.	SCHWARZ = PG 2 Bitte "S" ergänzen in Mod.-Nr.	KORPUSFARBEN* = PG 2 Bitte "K" ergänzen in Mod.-Nr.
---	----------	---	---	---	---

\*Bitte Hinweis auf INFO-Seite zur Front beachten.

3	DREHTÜREN-SCHRÄNKE	Breite in cm	160 (ca. 160 cm)		180 (ca. 179 cm)		200 (ca. 200 cm)		220 (ca. 219 cm)		240 (ca. 239 cm)		260 (ca. 259 cm)		280 (ca. 279 cm)	
			Tiefe 61 cm		Tiefe 61 cm		Tiefe 61 cm		Tiefe 61 cm		Tiefe 61 cm		Tiefe 61 cm		Tiefe 61 cm	
			Skizze		Skizze		Skizze		Skizze		Skizze		Skizze		Skizze	
		Türanschlag		Türanschlag		Türanschlag		Türanschlag		Türanschlag		Türanschlag		Türanschlag		
		Korpus-Einteilung (cm)		Korpus-Einteilung (cm)		Korpus-Einteilung (cm)		Korpus-Einteilung (cm)		Korpus-Einteilung (cm)		Korpus-Einteilung (cm)		Korpus-Einteilung (cm)		
		Türen-Einteilung (cm)		Türen-Einteilung (cm)		Türen-Einteilung (cm)		Türen-Einteilung (cm)		Türen-Einteilung (cm)		Türen-Einteilung (cm)		Türen-Einteilung (cm)		
HÖHE 223 CM		Preisgruppe	Art.-Nr.	Preis	...	...	...	HÖHE 223 CM								
Dekor matt		PG 1	<b>4G16</b>		<b>4G18</b>		<b>4G20</b>		<b>4G22</b>		<b>4G24</b>		<b>4G26</b>		<b>4G28</b>	
		PG 2														
Spiegel		PG 1	<b>4H16</b>		<b>4H18</b>		<b>4H20</b>		<b>4H22</b>		<b>4H24</b>		<b>4H26</b>		<b>4H28</b>	
		PG 2														
Farbspiegel oder Farbglass glänzend		PG 1	<b>4I16</b>		<b>4I18</b>		<b>4I20</b>		<b>4I22</b>		<b>4I24</b>		<b>4I26</b>		<b>4I28</b>	
		PG 2														
Farbglass matt		PG 1	<b>4J16</b>		<b>4J18</b>		<b>4J20</b>		<b>4J22</b>		<b>4J24</b>		<b>4J26</b>		<b>4J28</b>	
		PG 2														
Hochglanz		PG 1	<b>4K16</b>		<b>4K18</b>		<b>4K20</b>		<b>4K22</b>		<b>4K24</b>		<b>4K26</b>		<b>4K28</b>	
		PG 2														
HÖHE 235 CM		Preisgruppe	Art.-Nr.	Preis	...	...	...	HÖHE 235 CM								
Dekor matt		PG 1	<b>4T16</b>		<b>4T18</b>		<b>4T20</b>		<b>4T22</b>		<b>4T24</b>		<b>4T26</b>		<b>4T28</b>	
		PG 2														
Spiegel		PG 1	<b>4U16</b>		<b>4U18</b>		<b>4U20</b>		<b>4U22</b>		<b>4U24</b>		<b>4U26</b>		<b>4U28</b>	
		PG 2														
Farbspiegel oder Farbglass glänzend		PG 1	<b>4V16</b>		<b>4V18</b>		<b>4V20</b>		<b>4V22</b>		<b>4V24</b>		<b>4V26</b>		<b>4V28</b>	
		PG 2														
Farbglass matt		PG 1	<b>4W16</b>		<b>4W18</b>		<b>4W20</b>		<b>4W22</b>		<b>4W24</b>		<b>4W26</b>		<b>4W28</b>	
		PG 2														
Hochglanz		PG 1	<b>4X16</b>		<b>4X18</b>		<b>4X20</b>		<b>4X22</b>		<b>4X24</b>		<b>4X26</b>		<b>4X28</b>	
		PG 2														

Weitere Breiten auf der nächsten Seite.

1	MOD.-NR.	FRONTAUSFÜHRUNG ▶	DEKOR MATT	SPIEGEL	FARBSPIEGEL ODER		FARBGLAS GLÄNZEND			FARBGLAS MATT					HOCHGLANZ	
KORPUSFARBE ▼	INNENFARBE ▼		weiß	Spiegel	Grauspiegel	kristallweiß	schwarz	fango	seidengrau	champagner	kristallweiß	schwarz	fango	seidengrau	champagner	weiß
Weiß matt	Grau Struktur		Z_101	Z_110	Z_111	Z_115	Z_117	Z_118	Z_119	Z_120	Z_125	Z_127	Z_128	Z_129	Z_130	Z_135
Schwarz matt	Grau Struktur		Z_141	Z_150	Z_151	Z_155	Z_157	Z_158	Z_159	Z_160	Z_165	Z_167	Z_168	Z_169	Z_170	Z_175
Fango matt	Grau Struktur		Z_501	Z_510	Z_511	Z_515	Z_517	Z_518	Z_519	Z_520	Z_525	Z_527	Z_528	Z_529	Z_530	Z_535
Seidengrau matt	Grau Struktur		Z_591	Z_600	Z_601	Z_605	Z_607	Z_608	Z_609	Z_610	Z_615	Z_617	Z_618	Z_619	Z_620	Z_625
Dekor-Druck Eiche Sanremo hell	Grau Struktur		Z_631	Z_640	Z_641	Z_645	Z_647	Z_648	Z_649	Z_650	Z_655	Z_657	Z_658	Z_659	Z_660	Z_665
Dekor-Druck Atlantic oak hell	Grau Struktur		Z_671	Z_680	Z_681	Z_685	Z_687	Z_688	Z_689	Z_690	Z_695	Z_697	Z_698	Z_699	Z_700	Z_705
Dekor-Druck Wildeiche natur	Dekor-Druck Buche		Z_341	Z_350	Z_351	Z_355	Z_357	Z_358	Z_359	Z_360	Z_365	Z_367	Z_368	Z_369	Z_370	Z_375

2	GRIFFE ▶	ALUMINIUMFARBEN = PG 1 Bitte "A" ergänzen in Mod.-Nr.	CHROMFARBEN = PG 2 Bitte "C" ergänzen in Mod.-Nr.	SCHWARZ = PG 2 Bitte "S" ergänzen in Mod.-Nr.	KORPUSFARBEN* = PG 2 Bitte "K" ergänzen in Mod.-Nr.
---	----------	---	---	---	---

\*Bitte Hinweis auf INFO-Seite zur Front beachten.

3	DREHTÜREN-SCHRÄNKE	Breite in cm	300 (ca. 299 cm)		300 (ca. 299 cm)		320 (ca. 319 cm)		340 (ca. 338 cm)		360 (ca. 357 cm)		380 (ca. 378 cm)		400 (ca. 399 cm)															
			Tiefe 61 cm		Tiefe 61 cm		Tiefe 61 cm		Tiefe 61 cm		Tiefe 61 cm		Tiefe 61 cm		Tiefe 61 cm															
			Skizze		Skizze		Skizze		Skizze		Skizze		Skizze		Skizze															
			120 60 120	100 100 100	60 100 100 60	60 100 100 60	120 100 120	120 100 120	120 120 120	120 120 120	100 120 60 100	100 120 60 100	100 120 60 100	100 120 60 100	100 100 100 100	100 100 100 100														
			60 60 60 60 60	50 50 50 50 50 50	60 50 50 50 50 60	60 50 50 50 50 60	60 60 50 50 60 60	60 60 50 50 60 60	60 60 60 60 60 60	60 60 60 60 60 60	50 50 60 60 60 50 50	50 50 60 60 60 50 50	50 50 60 60 60 50 50	50 50 60 60 60 50 50	50 50 50 50 50 50 50	50 50 50 50 50 50 50														
HÖHE 223 CM		▼ Preisgruppe	▼ Art.-Nr.		▼ Preis		HÖHE 223 CM																							
Dekor matt		PG 1	4G49				4G30				4G32				4G34				4G36				4G38				4G40			
Spiegel		PG 1	4H49				4H30				4H32				4H34				4H36				4H38				4H40			
Farbspiegel oder Farbglas glänzend		PG 1	4I49				4I30				4I32				4I34				4I36				4I38				4I40			
Farbglas matt		PG 1	4J49				4J30				4J32				4J34				4J36				4J38				4J40			
Hochglanz		PG 1	4K49				4K30				4K32				4K34				4K36				4K38				4K40			
HÖHE 235 CM		▼ Preisgruppe	▼ Art.-Nr.		▼ Preis		HÖHE 235 CM																							
Dekor matt		PG 1	4T49				4T30				4T32				4T34				4T36				4T38				4T40			
Spiegel		PG 1	4U49				4U30				4U32				4U34				4U36				4U38				4U40			
Farbspiegel oder Farbglas glänzend		PG 1	4V49				4V30				4V32				4V34				4V36				4V38				4V40			
Farbglas matt		PG 1	4W49				4W30				4W32				4W34				4W36				4W38				4W40			
Hochglanz		PG 1	4X49				4X30				4X32				4X34				4X36				4X38				4X40			

SCHRÄNKE  
Dekor  
4B

# DREHTÜREN

## FRONT 4B

Front mit Bauchbinde in Korpusfarbe mit LED-Beleuchtung

# 20UP

**rauch**  
BLACK

1	MOD.-NR.	FRONTAUSFÜHRUNG ▶	DEKOR MATT	SPIEGEL	FARBSPIEGEL ODER	FARBGLAS GLÄNZEND	FARBGLAS MATT						HOCHGLANZ		
KORPUSFARBE ▼	INNENFARBE ▼	weiß	Spiegel	Grauspiegel	kristallweiß	schwarz	fango	seidengrau	champagner	kristallweiß	schwarz	fango	seidengrau	champagner	weiß
Weiß matt	Grau Struktur	Z_101	Z_110	Z_111	Z_115	Z_117	Z_118	Z_119	Z_120	Z_125	Z_127	Z_128	Z_129	Z_130	Z_135
Schwarz matt	Grau Struktur	Z_141	Z_150	Z_151	Z_155	Z_157	Z_158	Z_159	Z_160	Z_165	Z_167	Z_168	Z_169	Z_170	Z_175
Fango matt	Grau Struktur	Z_501	Z_510	Z_511	Z_515	Z_517	Z_518	Z_519	Z_520	Z_525	Z_527	Z_528	Z_529	Z_530	Z_535
Seidengrau matt	Grau Struktur	Z_591	Z_600	Z_601	Z_605	Z_607	Z_608	Z_609	Z_610	Z_615	Z_617	Z_618	Z_619	Z_620	Z_625
Dekor-Druck Eiche Sanremo hell	Grau Struktur	Z_631	Z_640	Z_641	Z_645	Z_647	Z_648	Z_649	Z_650	Z_655	Z_657	Z_658	Z_659	Z_660	Z_665
Dekor-Druck Atlantic oak hell	Grau Struktur	Z_671	Z_680	Z_681	Z_685	Z_687	Z_688	Z_689	Z_690	Z_695	Z_697	Z_698	Z_699	Z_700	Z_705
Dekor-Druck Wildeiche natur	Dekor-Druck Buche	Z_341	Z_350	Z_351	Z_355	Z_357	Z_358	Z_359	Z_360	Z_365	Z_367	Z_368	Z_369	Z_370	Z_375

2	GRIFFE ▶	ALUMINIUMFARBEN = PG 1 Bitte "A" ergänzen in Mod.-Nr.	CHROMFARBEN = PG 2 Bitte "C" ergänzen in Mod.-Nr.	SCHWARZ = PG 2 Bitte "S" ergänzen in Mod.-Nr.	KORPUSFARBEN* = PG 2 Bitte "K" ergänzen in Mod.-Nr.
---	----------	---	---	---	---







\*Bitte Hinweis auf INFO-Seite zur Front beachten.

3	DREHTÜREN-SCHRÄNKE	Breite in cm	50 (ca. 48 cm)		50 (ca. 48 cm)		50 (ca. 51 cm)		50 (ca. 51 cm)		60 (ca. 61 cm)		60 (ca. 61 cm)		100 (ca. 101 cm)		120 (ca. 120 cm)			
			Tiefe 61 cm	inkl. 5 Fachböden		inkl. 5 Fachböden														
			Skizze																	
▼		Türanschlag	50 links abgeschrägt		50 rechts abgeschrägt		50 links	50 rechts	60 links	60 rechts	100	120	50 50		60 60					
HÖHE 223 CM		▼ Preisgruppe	▼ Art.-Nr.		▼ Preis		HÖHE 223 CM													
Dekor matt		PG 1	4G1L		4G1R		4G5L		4G5R		4G6L		4G6R		4G10		4G12			
Spiegel		PG 1	4H1L		4H1R		4H5L		4H5R		4H6L		4H6R		4H10		4H12			
Farbspiegel oder Farbglas glänzend		PG 1	4I1L		4I1R		4I5L		4I5R		4I6L		4I6R		4I10		4I12			
Farbglas matt		PG 1	4J1L		4J1R		4J5L		4J5R		4J6L		4J6R		4J10		4J12			
Hochglanz		PG 1	4K1L		4K1R		4K5L		4K5R		4K6L		4K6R		4K10		4K12			
HÖHE 235 CM		▼ Preisgruppe	▼ Art.-Nr.		▼ Preis		HÖHE 235 CM													
Dekor matt		PG 1	4T1L		4T1R		4T5L		4T5R		4T6L		4T6R		4T10		4T12			
Spiegel		PG 1	4U1L		4U1R		4U5L		4U5R		4U6L		4U6R		4U10		4U12			
Farbspiegel oder Farbglas glänzend		PG 1	4V1L		4V1R		4V5L		4V5R		4V6L		4V6R		4V10		4V12			
Farbglas matt		PG 1	4W1L		4W1R		4W5L		4W5R		4W6L		4W6R		4W10		4W12			
Hochglanz		PG 1	4X1L		4X1R		4X5L		4X5R		4X6L		4X6R		4X10		4X12			

1	MOD.-NR.	FRONTAUSFÜHRUNG ▶	DEKOR MATT	SPIEGEL	FARBSPIEGEL ODER	FARBGLAS GLÄNZEND	FARBGLAS MATT					HOCHGLANZ				
KORPUSFARBE ▼	INNENFARBE ▼		weiß	Spiegel	Grauspiegel	kristallweiß	schwarz	fango	seidengrau	champagner	kristallweiß	schwarz	fango	seidengrau	champagner	weiß
Weiß matt	Grau Struktur		Z_101	Z_110	Z_111	Z_115	Z_117	Z_118	Z_119	Z_120	Z_125	Z_127	Z_128	Z_129	Z_130	Z_135
Schwarz matt	Grau Struktur		Z_141	Z_150	Z_151	Z_155	Z_157	Z_158	Z_159	Z_160	Z_165	Z_167	Z_168	Z_169	Z_170	Z_175
Fango matt	Grau Struktur		Z_501	Z_510	Z_511	Z_515	Z_517	Z_518	Z_519	Z_520	Z_525	Z_527	Z_528	Z_529	Z_530	Z_535
Seidengrau matt	Grau Struktur		Z_591	Z_600	Z_601	Z_605	Z_607	Z_608	Z_609	Z_610	Z_615	Z_617	Z_618	Z_619	Z_620	Z_625
Dekor-Druck Eiche Sanremo hell	Grau Struktur		Z_631	Z_640	Z_641	Z_645	Z_647	Z_648	Z_649	Z_650	Z_655	Z_657	Z_658	Z_659	Z_660	Z_665
Dekor-Druck Atlantic oak hell	Grau Struktur		Z_671	Z_680	Z_681	Z_685	Z_687	Z_688	Z_689	Z_690	Z_695	Z_697	Z_698	Z_699	Z_700	Z_705
Dekor-Druck Wildeiche natur	Dekor-Druck Buche		Z_341	Z_350	Z_351	Z_355	Z_357	Z_358	Z_359	Z_360	Z_365	Z_367	Z_368	Z_369	Z_370	Z_375

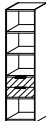
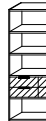
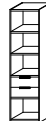
2	GRIFFE ▶	ALUMINIUMFARBEN = PG 1 Bitte "A" ergänzen in Mod.-Nr.	CHROMFARBEN = PG 2 Bitte "C" ergänzen in Mod.-Nr.	SCHWARZ = PG 2 Bitte "S" ergänzen in Mod.-Nr.	KORPUSFARBEN* = PG 2 Bitte "K" ergänzen in Mod.-Nr.
---	----------	---	---	---	---

\*Bitte Hinweis auf INFO-Seite zur Front beachten.

3	REGALTEILE/ ECKSCHRÄNKE	Breite in cm	30 - 101	52	101	52	101	105	115	45
 <p>schraffierte Fläche = Frontausführungsfarbe</p>	<p>Tiefe 41 cm (nur Regalteile)</p> <p>Skizze</p>	 <p>Nur für Zwischeneinbau geeignet! Breitenausgleich in 1-cm-Schritten möglich. Bitte gewünschtes Breitenmaß angeben! Unter allen Mod.-Nr. bestellbar.</p>	 <p>Nur für Zwischeneinbau geeignet!</p>	 <p>Nur für Zwischeneinbau geeignet!</p>	 <p>Nur für Zwischeneinbau geeignet! Unter allen Mod.-Nr. bestellbar.</p>	 <p>Nur für Zwischeneinbau geeignet! Unter allen Mod.-Nr. bestellbar.</p>	 <p>Bitte Hinweis auf S. 4 beachten!</p>	 <p>Bitte Hinweis auf S. 4 beachten!</p>	 <p>Links und rechts verwendbar. Unter allen Mod.-Nr. bestellbar.</p>	
		Bezeichnung	Maß- u. TV-Regal	Regalteil, schmal	Regalteil, breit	Regalteil, schmal	Regalteil, breit	Eckschrank 45°, begehbar	Eckschrank 90°	Garderobenelement
		Beschreibung	Breitenausgl. 30-101 cm	2 Schub. in Frontausf.-farbe	4 Schub. in Frontausf.-farbe	2 Schub. in Korpusfarbe	4 Schub. in Korpusfarbe	mit Innenbeleucht. inkl. Passleisten	inkl. Passleisten	Anbau an Schrankaußenseite
<b>HÖHE 223 CM</b>		▼ Preisgruppe	HÖHE 223 CM							
Dekor matt	PG 1	4200	4211	4231	4210	4230	4G01	4G02	2398	
	PG 2									
Spiegel	PG 1	4200	4212	4232	4210	4230	4H01	4H02	2398	
	PG 2									
Farbspiegel oder Farbglass glänzend	PG 1	4200	4213	4233	4210	4230	4I01	4I02	2398	
	PG 2									
Farbglass matt	PG 1	4200	4214	4234	4210	4230	4J01	4J02	2398	
	PG 2									
Hochglanz	PG 1	4200	4215	4235	4210	4230	4K01	4K02	2398	
	PG 2									
<b>HÖHE 235 CM</b>		▼ Preisgruppe	HÖHE 235 CM							
Dekor matt	PG 1	4205	4221	4241	4220	4240	4T01	4T02	2399	
	PG 2									
Spiegel	PG 1	4205	4222	4242	4220	4240	4U01	4U02	2399	
	PG 2									
Farbspiegel oder Farbglass glänzend	PG 1	4205	4223	4243	4220	4240	4V01	4V02	2399	
	PG 2									
Farbglass matt	PG 1	4205	4224	4244	4220	4240	4W01	4W02	2399	
	PG 2									
Hochglanz	PG 1	4205	4225	4245	4220	4240	4X01	4X02	2399	
	PG 2									





# SCHRÄNKE | Dekor

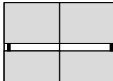

Schwebetüren-  
schränke 

Drehtüren-  
schränke 



**FRONT 5B**  
Schränke mit Griffmulde und Bauchbinde in Korpusfarbe, Front kompl. Glas/Dekor/Hochglanz

# 5B

## Frontausführungen

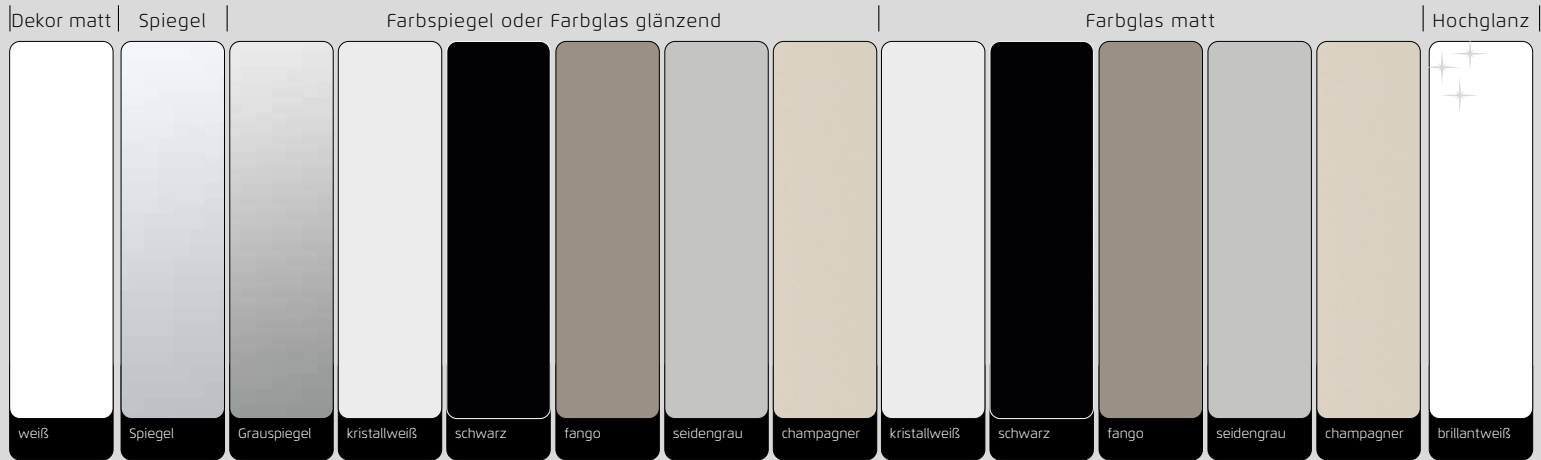

## Korpus-/Absetzungenfarben



# FRONT 5B



...das 1, 2, 3 - Bestellsystem:

- 1 Modell-Nr. entsprechend der gewünschten Front- und Farbausführung aus der oberen Tabelle auswählen (z.B.: Z\_123)
- 2 Kennbuchstaben für Griffenlagen-/Leistenfarbe aussuchen und an der Leerstelle der Modell-Nr. ergänzen (z.B.: ZA123) Preisgruppe (PG) 1 oder 2, je nach Griffenlagen-/Leistenfarbe notieren!
- 3 Artikel (Breite und Höhe) auswählen und in darunterliegender Zeile, entsprechend der Frontausführung und Preisgruppe (PG), einfach Artikel-Nr. und Preis ablesen.

## Alle Infos zur FRONT 5B

Schweb- und Drehtürenschränke mit vollaufgelegtem Frontdekor in Matt-Optik, Spiegel, Glas oder Hochglanz und einer Bauchbinde in Korpusfarbe.

- Die Einlagen der Griffmulden und die Leisten sind immer in der gleichen (mit dem Kennbuchstaben gewählten) Farbe ausgeführt.
- 7 Korpus- und 14 Frontfarben stehen zur Auswahl, die 2 Innenfarben sind passend zu den Korpusfarben sortiert.
- Zur Standard-Innenausstattung der Schränke gehören je Korpus-Element 2 Fachböden und 1 Kleiderstange. Weitere umfangreiche Ausstattung für Ihren Schrank finden Sie im Register Zubehör.
- Passende Passepartout-Rahmen/Oberkränze, optional mit Beleuchtung, finden Sie im Register PASSEPARTOUTS/OBERKRÄNZE.
- Wenn Sie Drehtürenschränke und Schwebetürenschränke kombinieren, benötigen Sie zusätzliche Distanzleisten. Diese finden Sie auch im Register PASSEPARTOUT/OBERKRÄNZE.

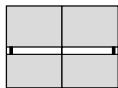

**rauch**  
BLACK

# SCHWEBETÜREN

## FRONT 5B











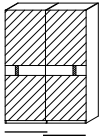
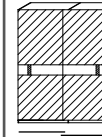
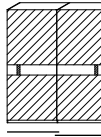
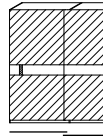
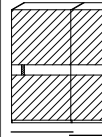
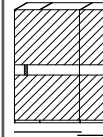
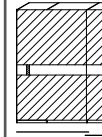

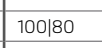

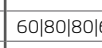

Front mit Bauchbinde in Korpusfarbe

# 20UP

rauch  
BLACK

1	MOD.-NR.	FRONTAUSFÜHRUNG ▶	DEKOR MATT	SPIEGEL	FARBSPIEGEL ODER	FARBGLAS GLÄNZEND	FARBGLAS MATT								HOCHGLANZ	
KORPUSFARBE ▼	INNENFARBE ▼		weiß	Spiegel	Grauspiegel	kristallweiß	schwarz	fango	seidengrau	champagner	kristallweiß	schwarz	fango	seidengrau	champagner	weiß
Weiß matt	Grau Struktur		Z_101	Z_110	Z_111	Z_115	Z_117	Z_118	Z_119	Z_120	Z_125	Z_127	Z_128	Z_129	Z_130	Z_135
Schwarz matt	Grau Struktur		Z_141	Z_150	Z_151	Z_155	Z_157	Z_158	Z_159	Z_160	Z_165	Z_167	Z_168	Z_169	Z_170	Z_175
Fango matt	Grau Struktur		Z_501	Z_510	Z_511	Z_515	Z_517	Z_518	Z_519	Z_520	Z_525	Z_527	Z_528	Z_529	Z_530	Z_535
Seidengrau matt	Grau Struktur		Z_591	Z_600	Z_601	Z_605	Z_607	Z_608	Z_609	Z_610	Z_615	Z_617	Z_618	Z_619	Z_620	Z_625
Dekor-Druck Eiche Sanremo hell	Grau Struktur		Z_631	Z_640	Z_641	Z_645	Z_647	Z_648	Z_649	Z_650	Z_655	Z_657	Z_658	Z_659	Z_660	Z_665
Dekor-Druck Atlantic oak hell	Grau Struktur		Z_671	Z_680	Z_681	Z_685	Z_687	Z_688	Z_689	Z_690	Z_695	Z_697	Z_698	Z_699	Z_700	Z_705
Dekor-Druck Wildeiche natur	Dekor-Druck Buche		Z_341	Z_350	Z_351	Z_355	Z_357	Z_358	Z_359	Z_360	Z_365	Z_367	Z_368	Z_369	Z_370	Z_375

2	LEISTEN UND GRIFFE ▶	ALUMINIUMFARBEN = PG 1 Bitte "A" ergänzen in Mod.-Nr.	CHROMFARBEN = PG 2 Bitte "C" ergänzen in Mod.-Nr.	SCHWARZ = PG 2 Bitte "S" ergänzen in Mod.-Nr.	KORPUSFARBEN = PG 2 Bitte "K" ergänzen in Mod.-Nr.
---	----------------------	---	---	---	--

3 SCHWEBETÜREN- SCHRÄNKE	Breite in cm	160 (ca.162 cm)	180 (ca.181 cm)	200 (ca.200 cm)	220 (ca.219 cm)	240 (ca.239 cm)	260 (ca.261 cm)	280 (ca.280 cm)							
	Tiefe 68 cm														
	Skizze Türanordnung														
	Korpus-Einteilung (cm)	80 80	100 80	100 100	120 100	120 120	50 80 80 50	60 80 80 60							
	Türenanzahl	2	2	2	2	2	2	2							
	HÖHE 223 CM	HÖHE 223 CM													
	▼ Preisgruppe	▼ Art.-Nr.	▼ Preis	...	...	...	...	...							
	Dekor matt	PG 1 PG 2	<b>5G66</b>		<b>5G68</b>		<b>5G70</b>		<b>5G72</b>		<b>5G74</b>		<b>5G76</b>		<b>5G78</b>
	Spiegel	PG 1 PG 2	<b>5H66</b>		<b>5H68</b>		<b>5H70</b>		<b>5H72</b>		<b>5H74</b>		<b>5H76</b>		<b>5H78</b>
	Farbspiegel oder Farbglass glänzend	PG 1 PG 2	<b>5I66</b>		<b>5I68</b>		<b>5I70</b>		<b>5I72</b>		<b>5I74</b>		<b>5I76</b>		<b>5I78</b>
	Farbglass matt	PG 1 PG 2	<b>5J66</b>		<b>5J68</b>		<b>5J70</b>		<b>5J72</b>		<b>5J74</b>		<b>5J76</b>		<b>5J78</b>
	Hochglanz	PG 1 PG 2	<b>5K66</b>		<b>5K68</b>		<b>5K70</b>		<b>5K72</b>		<b>5K74</b>		<b>5K76</b>		<b>5K78</b>
	HÖHE 235 CM	HÖHE 235 CM													
	▼ Preisgruppe	▼ Art.-Nr.	▼ Preis	...	...	...	...	...							
	Dekor matt	PG 1 PG 2	<b>5T66</b>		<b>5T68</b>		<b>5T70</b>		<b>5T72</b>		<b>5T74</b>		<b>5T76</b>		<b>5T78</b>
	Spiegel	PG 1 PG 2	<b>5U66</b>		<b>5U68</b>		<b>5U70</b>		<b>5U72</b>		<b>5U74</b>		<b>5U76</b>		<b>5U78</b>
	Farbspiegel oder Farbglass glänzend	PG 1 PG 2	<b>5V66</b>		<b>5V68</b>		<b>5V70</b>		<b>5V72</b>		<b>5V74</b>		<b>5V76</b>		<b>5V78</b>
	Farbglass matt	PG 1 PG 2	<b>5W66</b>		<b>5W68</b>		<b>5W70</b>		<b>5W72</b>		<b>5W74</b>		<b>5W76</b>		<b>5W78</b>
	Hochglanz	PG 1 PG 2	<b>5X66</b>		<b>5X68</b>		<b>5X70</b>		<b>5X72</b>		<b>5X74</b>		<b>5X76</b>		<b>5X78</b>

Weitere Breiten auf der nächsten Seite.

1	MOD.-NR.	FRONTAUSFÜHRUNG ▶	DEKOR MATT	SPIEGEL	FARBSPIEGEL	ODER	FARBGLAS GLÄNZEND	FARBGLAS MATT						HOCHGLANZ	
KORPUSFARBE ▼	INNENFARBE ▼	weiß	Spiegel	Grauspiegel	kristallweiß	schwarz	fango	seidengrau	champagner	kristallweiß	schwarz	fango	seidengrau	champagner	weiß
Weiß matt	Grau Struktur	Z_101	Z_110	Z_111	Z_115	Z_117	Z_118	Z_119	Z_120	Z_125	Z_127	Z_128	Z_129	Z_130	Z_135
Schwarz matt	Grau Struktur	Z_141	Z_150	Z_151	Z_155	Z_157	Z_158	Z_159	Z_160	Z_165	Z_167	Z_168	Z_169	Z_170	Z_175
Fango matt	Grau Struktur	Z_501	Z_510	Z_511	Z_515	Z_517	Z_518	Z_519	Z_520	Z_525	Z_527	Z_528	Z_529	Z_530	Z_535
Seidengrau matt	Grau Struktur	Z_591	Z_600	Z_601	Z_605	Z_607	Z_608	Z_609	Z_610	Z_615	Z_617	Z_618	Z_619	Z_620	Z_625
Dekor-Druck Eiche Sanremo hell	Grau Struktur	Z_631	Z_640	Z_641	Z_645	Z_647	Z_648	Z_649	Z_650	Z_655	Z_657	Z_658	Z_659	Z_660	Z_665
Dekor-Druck Atlantic oak hell	Grau Struktur	Z_671	Z_680	Z_681	Z_685	Z_687	Z_688	Z_689	Z_690	Z_695	Z_697	Z_698	Z_699	Z_700	Z_705
Dekor-Druck Wildeiche natur	Dekor-Druck Buche	Z_341	Z_350	Z_351	Z_355	Z_357	Z_358	Z_359	Z_360	Z_365	Z_367	Z_368	Z_369	Z_370	Z_375

2	LEISTEN UND GRIFFE ▶	ALUMINIUMFARBEN = PG 1 Bitte "A" ergänzen in Mod.-Nr.	CHROMFARBEN = PG 2 Bitte "C" ergänzen in Mod.-Nr.	SCHWARZ = PG 2 Bitte "S" ergänzen in Mod.-Nr.	KORPUSFARBEN = PG 2 Bitte "K" ergänzen in Mod.-Nr.
---	----------------------	---	---	---	--

3	SCHWEBETÜREN- SCHRÄNKE	Breite in cm	300 (ca. 299 cm)	320 (ca. 319 cm)	340 (ca. 338 cm)	360 SYNCHRON (ca. 360 cm)	380 SYNCHRON (ca. 379 cm)	400 SYNCHRON (ca. 399 cm)	HINWEIS: Die 4-türigen Schwebetürenschränke in den Breiten 360, 380 und 400 cm sind mit synchron öffnenden Türen ausgestattet.						
			Tiefe 68 cm	Skizze											
			Türanordnung	Korpus-Einteilung (cm)											
			50 100 100 50	60 100 100 60	50 120 120 50	80 100 100 80	80 100 100 100	100 100 100 100							
			2	2	2	4	4	4							
		HÖHE 223 CM	HÖHE 223 CM												
		▼ Preisgruppe	▼ Art.-Nr.	▼ Preis	...	...	...	...							
		Dekor matt	PG 1 5G80		5G82		5G84		5G86		5G88		5G90		
		Spiegel	PG 1 5H80		5H82		5H84		5H86		5H88		5H90		
		Farbspiegel oder Farbglas glänzend	PG 1 5I80		5I82		5I84		5I86		5I88		5I90		
		Farbglas matt	PG 1 5J80		5J82		5J84		5J86		5J88		5J90		
		Hochglanz	PG 1 5K80		5K82		5K84		5K86		5K88		5K90		
		HÖHE 235 CM	HÖHE 235 CM												
		▼ Preisgruppe	▼ Art.-Nr.	▼ Preis	...	...	...	...							
		Dekor matt	PG 1 5T80		5T82		5T84		5T86		5T88		5T90		
		Spiegel	PG 1 5U80		5U82		5U84		5U86		5U88		5U90		
		Farbspiegel oder Farbglas glänzend	PG 1 5V80		5V82		5V84		5V86		5V88		5V90		
		Farbglas matt	PG 1 5W80		5W82		5W84		5W86		5W88		5W90		
		Hochglanz	PG 1 5X80		5X82		5X84		5X86		5X88		5X90		

# DREHTÜREN

## FRONT 5B

Front mit Bauchbinde in Korpusfarbe

# 20UP

**rauch**  
BLACK

1	MOD.-NR.	FRONTAUSFÜHRUNG ▶	DEKOR MATT	SPIEGEL	FARBSPIEGEL	ODER	FARBGLAS GLÄNZEND	FARBGLAS MATT						HOCHGLANZ	
KORPUSFARBE ▼	INNENFARBE ▼	weiß	Spiegel	Grauspiegel	kristallweiß	schwarz	fango	seidengrau	champagner	kristallweiß	schwarz	fango	seidengrau	champagner	weiß
Weiß matt	Grau Struktur	Z_101	Z_110	Z_111	Z_115	Z_117	Z_118	Z_119	Z_120	Z_125	Z_127	Z_128	Z_129	Z_130	Z_135
Schwarz matt	Grau Struktur	Z_141	Z_150	Z_151	Z_155	Z_157	Z_158	Z_159	Z_160	Z_165	Z_167	Z_168	Z_169	Z_170	Z_175
Fango matt	Grau Struktur	Z_501	Z_510	Z_511	Z_515	Z_517	Z_518	Z_519	Z_520	Z_525	Z_527	Z_528	Z_529	Z_530	Z_535
Seidengrau matt	Grau Struktur	Z_591	Z_600	Z_601	Z_605	Z_607	Z_608	Z_609	Z_610	Z_615	Z_617	Z_618	Z_619	Z_620	Z_625
Dekor-Druck Eiche Sanremo hell	Grau Struktur	Z_631	Z_640	Z_641	Z_645	Z_647	Z_648	Z_649	Z_650	Z_655	Z_657	Z_658	Z_659	Z_660	Z_665
Dekor-Druck Atlantic oak hell	Grau Struktur	Z_671	Z_680	Z_681	Z_685	Z_687	Z_688	Z_689	Z_690	Z_695	Z_697	Z_698	Z_699	Z_700	Z_705
Dekor-Druck Wildeiche natur	Dekor-Druck Buche	Z_341	Z_350	Z_351	Z_355	Z_357	Z_358	Z_359	Z_360	Z_365	Z_367	Z_368	Z_369	Z_370	Z_375

2	GRIFFE ▶	ALUMINIUMFARBEN = PG 1 Bitte "A" ergänzen in Mod.-Nr.	CHROMFARBEN = PG 2 Bitte "C" ergänzen in Mod.-Nr.	SCHWARZ = PG 2 Bitte "S" ergänzen in Mod.-Nr.	KORPUSFARBEN = PG 2 Bitte "K" ergänzen in Mod.-Nr.
---	----------	---	---	---	--

3	DREHTÜREN-SCHRÄNKE	Breite in cm	160 (ca. 160 cm)		180 (ca. 179 cm)		200 (ca. 200 cm)		220 (ca. 219 cm)		240 (ca. 239 cm)		260 (ca. 259 cm)		280 (ca. 279 cm)	
			Tiefe 61 cm	Skizze		Skizze		Skizze		Skizze		Skizze		Skizze		
				Türanordnung		Türanordnung		Türanordnung		Türanordnung		Türanordnung		Türanordnung		
		Korpus-Einteilung (cm)	50 60 50		120 60		100 100		60 100 60		120 120		100 60 100		50 120 60 50	
		Türen-Einteilung (cm)	50 60 50		60 60 60		50 50 50 50		60 50 50 60		60 60 60 60		50 50 60 50 50		50 60 60 60 50	
HÖHE 223 CM		Preisgruppe	HÖHE 223 CM		HÖHE 223 CM		HÖHE 223 CM		HÖHE 223 CM		HÖHE 223 CM		HÖHE 223 CM		HÖHE 223 CM	
Dekor matt		PG 1	5G16		5G18		5G20		5G22		5G24		5G26		5G28	
		PG 2														
Spiegel		PG 1	5H16		5H18		5H20		5H22		5H24		5H26		5H28	
		PG 2														
Farbspiegel oder Farbglass glänzend		PG 1	5I16		5I18		5I20		5I22		5I24		5I26		5I28	
		PG 2														
Farbglass matt		PG 1	5J16		5J18		5J20		5J22		5J24		5J26		5J28	
		PG 2														
Hochglanz		PG 1	5K16		5K18		5K20		5K22		5K24		5K26		5K28	
		PG 2														
HÖHE 235 CM		Preisgruppe	HÖHE 235 CM		HÖHE 235 CM		HÖHE 235 CM		HÖHE 235 CM		HÖHE 235 CM		HÖHE 235 CM		HÖHE 235 CM	
Dekor matt		PG 1	5T16		5T18		5T20		5T22		5T24		5T26		5T28	
		PG 2														
Spiegel		PG 1	5U16		5U18		5U20		5U22		5U24		5U26		5U28	
		PG 2														
Farbspiegel oder Farbglass glänzend		PG 1	5V16		5V18		5V20		5V22		5V24		5V26		5V28	
		PG 2														
Farbglass matt		PG 1	5W16		5W18		5W20		5W22		5W24		5W26		5W28	
		PG 2														
Hochglanz		PG 1	5X16		5X18		5X20		5X22		5X24		5X26		5X28	
		PG 2														

Weitere Breiten auf der nächsten Seite.

1	MOD.-NR.	FRONTAUSFÜHRUNG ▶	DEKOR MATT	SPIEGEL	FARBSPIEGEL ODER	FARBGLAS GLÄNZEND				FARBGLAS MATT					HOCHGLANZ	
KORPUSFARBE ▼	INNENFARBE ▼		weiß	Spiegel	Grauspiegel	kristallweiß	schwarz	fango	seidengrau	champagner	kristallweiß	schwarz	fango	seidengrau	champagner	weiß
Weiß matt	Grau Struktur		Z_101	Z_110	Z_111	Z_115	Z_117	Z_118	Z_119	Z_120	Z_125	Z_127	Z_128	Z_129	Z_130	Z_135
Schwarz matt	Grau Struktur		Z_141	Z_150	Z_151	Z_155	Z_157	Z_158	Z_159	Z_160	Z_165	Z_167	Z_168	Z_169	Z_170	Z_175
Fango matt	Grau Struktur		Z_501	Z_510	Z_511	Z_515	Z_517	Z_518	Z_519	Z_520	Z_525	Z_527	Z_528	Z_529	Z_530	Z_535
Seidengrau matt	Grau Struktur		Z_591	Z_600	Z_601	Z_605	Z_607	Z_608	Z_609	Z_610	Z_615	Z_617	Z_618	Z_619	Z_620	Z_625
Dekor-Druck Eiche Sanremo hell	Grau Struktur		Z_631	Z_640	Z_641	Z_645	Z_647	Z_648	Z_649	Z_650	Z_655	Z_657	Z_658	Z_659	Z_660	Z_665
Dekor-Druck Atlantic oak hell	Grau Struktur		Z_671	Z_680	Z_681	Z_685	Z_687	Z_688	Z_689	Z_690	Z_695	Z_697	Z_698	Z_699	Z_700	Z_705
Dekor-Druck Wildeiche natur	Dekor-Druck Buche		Z_341	Z_350	Z_351	Z_355	Z_357	Z_358	Z_359	Z_360	Z_365	Z_367	Z_368	Z_369	Z_370	Z_375

2	GRIFFE ▶	ALUMINIUMFARBEN = PG 1 Bitte "A" ergänzen in Mod.-Nr.	CHROMFARBEN = PG 2 Bitte "C" ergänzen in Mod.-Nr.	SCHWARZ = PG 2 Bitte "S" ergänzen in Mod.-Nr.	KORPUSFARBEN = PG 2 Bitte "K" ergänzen in Mod.-Nr.
---	----------	---	---	---	--

3	DREHTÜREN-SCHRÄNKE	Breite in cm	300 (ca. 299 cm)	300 (ca. 299 cm)	320 (ca. 319 cm)	340 (ca. 338 cm)	360 (ca. 357 cm)	380 (ca. 378 cm)	400 (ca. 399 cm)	
			Tiefe 61 cm							
			Skizze Türanordnung							
		Korpus-Einteilung (cm)	120 60 120	100 100 100	60 100 100 60	120 100 120	120 120 120	100 120 60 100	100 100 100 100	
		Türen-Einteilung (cm)	60 60 60 60 60	50 50 50 50 50 50	60 50 50 50 60	60 60 50 50 60 60	60 60 60 60 60 60	50 50 60 60 60 50 50	50 50 50 50 50 50 50	

HÖHE 223 CM		Preisgruppe	Art.-Nr.	Preis	HÖHE 223 CM											
Dekor matt	PG 1	<b>5G49</b>			<b>5G30</b>		<b>5G32</b>		<b>5G34</b>		<b>5G36</b>		<b>5G38</b>		<b>5G40</b>	
	PG 2															
Spiegel	PG 1	<b>5H49</b>			<b>5H30</b>		<b>5H32</b>		<b>5H34</b>		<b>5H36</b>		<b>5H38</b>		<b>5H40</b>	
	PG 2															
Farbspiegel oder Farbglas glänzend	PG 1	<b>5I49</b>			<b>5I30</b>		<b>5I32</b>		<b>5I34</b>		<b>5I36</b>		<b>5I38</b>		<b>5I40</b>	
	PG 2															
Farbglas matt	PG 1	<b>5J49</b>			<b>5J30</b>		<b>5J32</b>		<b>5J34</b>		<b>5J36</b>		<b>5J38</b>		<b>5J40</b>	
	PG 2															
Hochglanz	PG 1	<b>5K49</b>			<b>5K30</b>		<b>5K32</b>		<b>5K34</b>		<b>5K36</b>		<b>5K38</b>		<b>5K40</b>	
	PG 2															
HÖHE 235 CM		Preisgruppe	Art.-Nr.	Preis	HÖHE 235 CM											
Dekor matt	PG 1	<b>5T49</b>			<b>5T30</b>		<b>5T32</b>		<b>5T34</b>		<b>5T36</b>		<b>5T38</b>		<b>5T40</b>	
	PG 2															
Spiegel	PG 1	<b>5U49</b>			<b>5U30</b>		<b>5U32</b>		<b>5U34</b>		<b>5U36</b>		<b>5U38</b>		<b>5U40</b>	
	PG 2															
Farbspiegel oder Farbglas glänzend	PG 1	<b>5V49</b>			<b>5V30</b>		<b>5V32</b>		<b>5V34</b>		<b>5V36</b>		<b>5V38</b>		<b>5V40</b>	
	PG 2															
Farbglas matt	PG 1	<b>5W49</b>			<b>5W30</b>		<b>5W32</b>		<b>5W34</b>		<b>5W36</b>		<b>5W38</b>		<b>5W40</b>	
	PG 2															
Hochglanz	PG 1	<b>5X49</b>			<b>5X30</b>		<b>5X32</b>		<b>5X34</b>		<b>5X36</b>		<b>5X38</b>		<b>5X40</b>	
	PG 2															

# DREHTÜREN

## FRONT 5B

Front mit Bauchbinde in Korpusfarbe

# 20<sup>UP</sup>

**rauch**  
BLACK

1	MOD.-NR.	FRONTAUSFÜHRUNG ▶	DEKOR MATT	SPIEGEL	FARBSPIEGEL	ODER	FARBGLAS GLÄNZEND	FARBGLAS MATT						HOCHGLANZ	
KORPUSFARBE ▼	INNENFARBE ▼	weiß	Spiegel	Grauspiegel	kristallweiß	schwarz	fango	seidengrau	champagner	kristallweiß	schwarz	fango	seidengrau	champagner	weiß
Weiß matt	Grau Struktur	Z_101	Z_110	Z_111	Z_115	Z_117	Z_118	Z_119	Z_120	Z_125	Z_127	Z_128	Z_129	Z_130	Z_135
Schwarz matt	Grau Struktur	Z_141	Z_150	Z_151	Z_155	Z_157	Z_158	Z_159	Z_160	Z_165	Z_167	Z_168	Z_169	Z_170	Z_175
Fango matt	Grau Struktur	Z_501	Z_510	Z_511	Z_515	Z_517	Z_518	Z_519	Z_520	Z_525	Z_527	Z_528	Z_529	Z_530	Z_535
Seidengrau matt	Grau Struktur	Z_591	Z_600	Z_601	Z_605	Z_607	Z_608	Z_609	Z_610	Z_615	Z_617	Z_618	Z_619	Z_620	Z_625
Dekor-Druck Eiche Sanremo hell	Grau Struktur	Z_631	Z_640	Z_641	Z_645	Z_647	Z_648	Z_649	Z_650	Z_655	Z_657	Z_658	Z_659	Z_660	Z_665
Dekor-Druck Atlantic oak hell	Grau Struktur	Z_671	Z_680	Z_681	Z_685	Z_687	Z_688	Z_689	Z_690	Z_695	Z_697	Z_698	Z_699	Z_700	Z_705
Dekor-Druck Wildeiche natur	Dekor-Druck Buche	Z_341	Z_350	Z_351	Z_355	Z_357	Z_358	Z_359	Z_360	Z_365	Z_367	Z_368	Z_369	Z_370	Z_375





2	GRIFFE ▶	ALUMINIUMFARBEN = PG 1 Bitte "A" ergänzen in Mod.-Nr.	CHROMFARBEN = PG 2 Bitte "C" ergänzen in Mod.-Nr.	SCHWARZ = PG 2 Bitte "S" ergänzen in Mod.-Nr.	KORPUSFARBEN = PG 2 Bitte "K" ergänzen in Mod.-Nr.
---	----------	---	---	---	--

3 DREHTÜREN- SCHRÄNKE	Breite in cm	50 (ca. 48 cm)	50 (ca. 48 cm)	50 (ca. 51 cm)	50 (ca. 51 cm)	60 (ca. 61 cm)	60 (ca. 61 cm)	100 (ca. 101 cm)	120 (ca. 120 cm)	
	Tiefe 61 cm	inkl. 5 Fachböden		inkl. 5 Fachböden						
	Skizze									
	Türanordnung									
Korpus-Einteilung (cm)	50	50	50	50	60	60	100	120		
Türen-Einteilung (cm)	50 links abgeschrägt	50 rechts abgeschrägt	50 links	50 rechts	60 links	60 rechts	50 50	60 60		
<b>HÖHE 223 CM</b>		▼ Preisgruppe		▼ Art.-Nr.		▼ Preis		HÖHE 223 CM		
	Dekor matt	PG 1	<b>5G1L</b>	<b>5G1R</b>	<b>5G5L</b>	<b>5G5R</b>	<b>5G6L</b>	<b>5G6R</b>	<b>5G10</b>	<b>5G12</b>
	Spiegel	PG 1	<b>5H1L</b>	<b>5H1R</b>	<b>5H5L</b>	<b>5H5R</b>	<b>5H6L</b>	<b>5H6R</b>	<b>5H10</b>	<b>5H12</b>
	Farbspiegel oder Farbglas glänzend	PG 1	<b>5I1L</b>	<b>5I1R</b>	<b>5I5L</b>	<b>5I5R</b>	<b>5I6L</b>	<b>5I6R</b>	<b>5I10</b>	<b>5I12</b>
	Farbglas matt	PG 1	<b>5J1L</b>	<b>5J1R</b>	<b>5J5L</b>	<b>5J5R</b>	<b>5J6L</b>	<b>5J6R</b>	<b>5J10</b>	<b>5J12</b>
	Hochglanz	PG 1	<b>5K1L</b>	<b>5K1R</b>	<b>5K5L</b>	<b>5K5R</b>	<b>5K6L</b>	<b>5K6R</b>	<b>5K10</b>	<b>5K12</b>
<b>HÖHE 235 CM</b>		▼ Preisgruppe		▼ Art.-Nr.		▼ Preis		HÖHE 235 CM		
	Dekor matt	PG 1	<b>5T1L</b>	<b>5T1R</b>	<b>5T5L</b>	<b>5T5R</b>	<b>5T6L</b>	<b>5T6R</b>	<b>5T10</b>	<b>5T12</b>
	Spiegel	PG 1	<b>5U1L</b>	<b>5U1R</b>	<b>5U5L</b>	<b>5U5R</b>	<b>5U6L</b>	<b>5U6R</b>	<b>5U10</b>	<b>5U12</b>
	Farbspiegel oder Farbglas glänzend	PG 1	<b>5V1L</b>	<b>5V1R</b>	<b>5V5L</b>	<b>5V5R</b>	<b>5V6L</b>	<b>5V6R</b>	<b>5V10</b>	<b>5V12</b>
	Farbglas matt	PG 1	<b>5W1L</b>	<b>5W1R</b>	<b>5W5L</b>	<b>5W5R</b>	<b>5W6L</b>	<b>5W6R</b>	<b>5W10</b>	<b>5W12</b>
	Hochglanz	PG 1	<b>5X1L</b>	<b>5X1R</b>	<b>5X5L</b>	<b>5X5R</b>	<b>5X6L</b>	<b>5X6R</b>	<b>5X10</b>	<b>5X12</b>

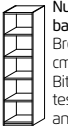
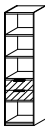
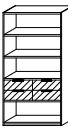

1	MOD.-NR.	FRONTAUSFÜHRUNG ▶	DEKOR MATT	SPIEGEL	FARBSPIEGEL	ODER	FARBGLAS GLÄNZEND	FARBGLAS MATT						HOCHGLANZ	
KORPUSFARBE ▼	INNENFARBE ▼	weiß	Spiegel	Grauspiegel	kristallweiß	schwarz	fango	seidengrau	champagner	kristallweiß	schwarz	fango	seidengrau	champagner	weiß
Weiß matt	Grau Struktur	Z_101	Z_110	Z_111	Z_115	Z_117	Z_118	Z_119	Z_120	Z_125	Z_127	Z_128	Z_129	Z_130	Z_135
Schwarz matt	Grau Struktur	Z_141	Z_150	Z_151	Z_155	Z_157	Z_158	Z_159	Z_160	Z_165	Z_167	Z_168	Z_169	Z_170	Z_175
Fango matt	Grau Struktur	Z_501	Z_510	Z_511	Z_515	Z_517	Z_518	Z_519	Z_520	Z_525	Z_527	Z_528	Z_529	Z_530	Z_535
Seidengrau matt	Grau Struktur	Z_591	Z_600	Z_601	Z_605	Z_607	Z_608	Z_609	Z_610	Z_615	Z_617	Z_618	Z_619	Z_620	Z_625
Dekor-Druck Eiche Sanremo hell	Grau Struktur	Z_631	Z_640	Z_641	Z_645	Z_647	Z_648	Z_649	Z_650	Z_655	Z_657	Z_658	Z_659	Z_660	Z_665
Dekor-Druck Atlantic oak hell	Grau Struktur	Z_671	Z_680	Z_681	Z_685	Z_687	Z_688	Z_689	Z_690	Z_695	Z_697	Z_698	Z_699	Z_700	Z_705
Dekor-Druck Wildeiche natur	Dekor-Druck Buche	Z_341	Z_350	Z_351	Z_355	Z_357	Z_358	Z_359	Z_360	Z_365	Z_367	Z_368	Z_369	Z_370	Z_375

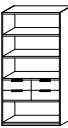
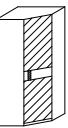
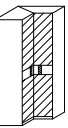
2	GRIFFE ▶	ALUMINIUMFARBEN = PG 1 Bitte "A" ergänzen in Mod.-Nr.	CHROMFARBEN = PG 2 Bitte "C" ergänzen in Mod.-Nr.	SCHWARZ = PG 2 Bitte "S" ergänzen in Mod.-Nr.	KORPUSFARBEN = PG 2 Bitte "K" ergänzen in Mod.-Nr.
---	----------	---	---	---	--

3	REGALTEILE/ ECKSCHRÄNKE	Breite in cm	30 - 101	52	101	52	101	105	115	45
 <p>schraffierte Fläche = Frontausführungsfarbe</p>	<p>Tiefe 41 cm (nur Regalteile)</p> <p>Skizze</p>	 <p>Nur für Zwischeneinbau geeignet! Breitenausgleich in 1-cm-Schritten möglich. Bitte gewünschtes Breitenmaß angeben! Unter allen Mod.-Nr. bestellbar.</p>	 <p>Nur für Zwischeneinbau geeignet!</p>	 <p>Nur für Zwischeneinbau geeignet!</p>	 <p>Nur für Zwischeneinbau geeignet! Unter allen Mod.-Nr. bestellbar.</p>	 <p>Nur für Zwischeneinbau geeignet! Unter allen Mod.-Nr. bestellbar.</p>	 <p>Bitte Hinweis auf S. 4 beachten!</p>	 <p>Bitte Hinweis auf S. 4 beachten!</p>	 <p>Links und rechts verwendbar. Unter allen Mod.-Nr. bestellbar.</p>	
		Bezeichnung	Maß- u. TV-Regal	Regalteil, schmal	Regalteil, breit	Regalteil, schmal	Regalteil, breit	Eckschrank 45°, begehbar mit Innenbeleucht., inkl. Passleisten	Eckschrank 90° inkl. Passleisten	Garderobenelement
		Beschreibung	Breitenausgl. 30-101 cm	2 Schub. in Frontausf.-farbe	4 Schub. in Frontausf.-farbe	2 Schub. in Korpusfarbe	4 Schub. in Korpusfarbe			Anbau an Schrankaußenseite
<b>HÖHE 223 CM</b>		▼ Preisgruppe	HÖHE 223 CM							
Dekor matt	PG 1	4200	4211	4231	4210	4230	5G01	5G02	2398	
	PG 2									
Spiegel	PG 1	4200	4212	4232	4210	4230	5H01	5H02	2398	
	PG 2									
Farbspiegel oder Farbglass glänzend	PG 1	4200	4213	4233	4210	4230	5I01	5I02	2398	
	PG 2									
Farbglass matt	PG 1	4200	4214	4234	4210	4230	5J01	5J02	2398	
	PG 2									
Hochglanz	PG 1	4200	4215	4235	4210	4230	5K01	5K02	2398	
	PG 2									
<b>HÖHE 235 CM</b>		▼ Preisgruppe	HÖHE 235 CM							
Dekor matt	PG 1	4205	4221	4241	4220	4240	5T01	5T02	2399	
	PG 2									
Spiegel	PG 1	4205	4222	4242	4220	4240	5U01	5U02	2399	
	PG 2									
Farbspiegel oder Farbglass glänzend	PG 1	4205	4223	4243	4220	4240	5V01	5V02	2399	
	PG 2									
Farbglass matt	PG 1	4205	4224	4244	4220	4240	5W01	5W02	2399	
	PG 2									
Hochglanz	PG 1	4205	4225	4245	4220	4240	5X01	5X02	2399	
	PG 2									

SCHRÄNKE  
5B  
Dekor





Schwebetüren-  
schränke 

Drehtüren-  
schränke 



**FRONT 6A**  
Schränke mit Griff(leiste) und Absetzung in  
Korpusfarbe, Front Glas/Dekor/Hochglanz

## Frontausführungen



## Korpus-/Absetzungenfarben



# FRONT 6A



...das 1, 2, 3 - Bestellsystem:

- 1 Modell-Nr. entsprechend der gewünschten Front- und Farbausführung aus der oberen Tabelle auswählen (z.B.: Z\_123)
- 2 Kennbuchstaben für Griff(leisten)farbe aussuchen und an der Leerstelle der Modell-Nr. ergänzen (z.B.: ZA123) Preisgruppe (PG) 1 oder 2, je nach Griff(leisten)farbe notieren!
- 3 Artikel (Breite und Höhe) auswählen und in darunterliegender Zeile, entsprechend der Frontausführung und Preisgruppe (PG), einfach Artikel-Nr. und Preis ablesen.





Griffleisten Schwebetürenschränke



Griff Drehtürenschränke

## Alle Infos zur FRONT 6A

Schwebe- und Drehtürenschränke mit vollaufgelegtem Frontdekor in Matt-Optik, Spiegel, Glas oder Hochglanz und Querstreifen oben und unten (bei Schwebetüren), bzw. Außentüren (bei Drehtüren) in Korpusfarbe.

- Griffe/Griffleisten sind immer in der mit dem Kennbuchstaben gewählten Farbe ausgeführt. Ausnahme: Die Auswahl KORPUSFARBEN "K" kann bei Drehtürenschränken nur für die Uni-Korpusfarben (weiß, schwarz, fango u. seidengrau) getroffen werden.
- 7 Korpus- und 14 Frontfarben stehen zur Auswahl, die 2 Innenfarben sind passend zu den Korpusfarben sortiert.
- Zur Standard-Innenausstattung der Schränke gehören je Korpus-Element 2 Fachböden und 1 Kleiderstange. Weitere umfangreiche Ausstattung für Ihren Schrank finden Sie im Register Zubehör.
- Passende Passepartout-Rahmen/Oberkränze, optional mit Beleuchtung, finden Sie im Register PASSEPARTOUTS/OBERKRÄNZE.
- Wenn Sie Drehtürenschränke und Schwebetürenschränke kombinieren, benötigen Sie zusätzliche Distanzleisten. Diese finden Sie auch im Register PASSEPARTOUT/OBERKRÄNZE.

**rauch**  
BLACK

1	MOD.-NR.	FRONTAUSFÜHRUNG ▶	DEKOR MATT	SPIEGEL	FARBSPIEGEL	ODER	FARBGLAS GLÄNZEND	FARBGLAS MATT						HOCHGLANZ	
KORPUSFARBE ▼	INNENFARBE ▼	weiß	Spiegel	Grauspiegel	kristallweiß	schwarz	fango	seidengrau	champagner	kristallweiß	schwarz	fango	seidengrau	champagner	weiß
Weiß matt	Grau Struktur	Z_101	Z_110	Z_111	Z_115	Z_117	Z_118	Z_119	Z_120	Z_125	Z_127	Z_128	Z_129	Z_130	Z_135
Schwarz matt	Grau Struktur	Z_141	Z_150	Z_151	Z_155	Z_157	Z_158	Z_159	Z_160	Z_165	Z_167	Z_168	Z_169	Z_170	Z_175
Fango matt	Grau Struktur	Z_501	Z_510	Z_511	Z_515	Z_517	Z_518	Z_519	Z_520	Z_525	Z_527	Z_528	Z_529	Z_530	Z_535
Seidengrau matt	Grau Struktur	Z_591	Z_600	Z_601	Z_605	Z_607	Z_608	Z_609	Z_610	Z_615	Z_617	Z_618	Z_619	Z_620	Z_625
Dekor-Druck Eiche Sanremo hell	Grau Struktur	Z_631	Z_640	Z_641	Z_645	Z_647	Z_648	Z_649	Z_650	Z_655	Z_657	Z_658	Z_659	Z_660	Z_665
Dekor-Druck Atlantic oak hell	Grau Struktur	Z_671	Z_680	Z_681	Z_685	Z_687	Z_688	Z_689	Z_690	Z_695	Z_697	Z_698	Z_699	Z_700	Z_705
Dekor-Druck Wildeiche natur	Dekor-Druck Buche	Z_341	Z_350	Z_351	Z_355	Z_357	Z_358	Z_359	Z_360	Z_365	Z_367	Z_368	Z_369	Z_370	Z_375

2	GRIFFLEISTEN ▶	ALUMINIUMFARBEN = PG 1 Bitte "A" ergänzen in Mod.-Nr.	CHROMFARBEN = PG 2 Bitte "C" ergänzen in Mod.-Nr.	SCHWARZ = PG 2 Bitte "S" ergänzen in Mod.-Nr.	KORPUSFARBEN = PG 2 Bitte "K" ergänzen in Mod.-Nr.
---	----------------	---	---	---	--

3	SCHWEBETÜREN- SCHRÄNKE	Breite in cm	HÖHE 223 CM													
			160 (ca.162 cm)	180 (ca.181 cm)	200 (ca.200 cm)	220 (ca.219 cm)	240 (ca.239 cm)	260 (ca.261 cm)	280 (ca.280 cm)							
		Tiefe 68 cm														
		Skizze														
		Türanordnung														
		Korpus-Einteilung (cm)	80 80	100 80	100 100	120 100	120 120	50 80 80 50	60 80 80 60							
		Türenanzahl	2	2	2	2	2	2	2							
		▼ Preisgruppe	▼ Art.-Nr.		▼ Preis		HÖHE 223 CM									
		Dekor matt	PG 1	6A66		6A68		6A70		6A72		6A74		6A76		6A78
			PG 2													
		Spiegel	PG 1	6B66		6B68		6B70		6B72		6B74		6B76		6B78
			PG 2													
		Farbspiegel oder Farbglas glänzend	PG 1	6C66		6C68		6C70		6C72		6C74		6C76		6C78
			PG 2													
		Farbglas matt	PG 1	6D66		6D68		6D70		6D72		6D74		6D76		6D78
			PG 2													
		Hochglanz	PG 1	6E66		6E68		6E70		6E72		6E74		6E76		6E78
			PG 2													
		▼ Preisgruppe	▼ Art.-Nr.		▼ Preis		HÖHE 235 CM									
		Dekor matt	PG 1	6M66		6M68		6M70		6M72		6M74		6M76		6M78
			PG 2													
		Spiegel	PG 1	6N66		6N68		6N70		6N72		6N74		6N76		6N78
			PG 2													
		Farbspiegel oder Farbglas glänzend	PG 1	6P66		6P68		6P70		6P72		6P74		6P76		6P78
			PG 2													
		Farbglas matt	PG 1	6Q66		6Q68		6Q70		6Q72		6Q74		6Q76		6Q78
			PG 2													
		Hochglanz	PG 1	6R66		6R68		6R70		6R72		6R74		6R76		6R78
			PG 2													

Weitere Breiten auf der nächsten Seite.

1	MOD.-NR.	FRONTAUSFÜHRUNG ▶	DEKOR MATT	SPIEGEL	FARBSPIEGEL ODER	FARBGLAS GLÄNZEND				FARBGLAS MATT					HOCHGLANZ	
KORPUSFARBE ▼	INNENFARBE ▼		weiß	Spiegel	Grauspiegel	kristallweiß	schwarz	fango	seidengrau	champagner	kristallweiß	schwarz	fango	seidengrau	champagner	weiß
Weiß matt	Grau Struktur		Z_101	Z_110	Z_111	Z_115	Z_117	Z_118	Z_119	Z_120	Z_125	Z_127	Z_128	Z_129	Z_130	Z_135
Schwarz matt	Grau Struktur		Z_141	Z_150	Z_151	Z_155	Z_157	Z_158	Z_159	Z_160	Z_165	Z_167	Z_168	Z_169	Z_170	Z_175
Fango matt	Grau Struktur		Z_501	Z_510	Z_511	Z_515	Z_517	Z_518	Z_519	Z_520	Z_525	Z_527	Z_528	Z_529	Z_530	Z_535
Seidengrau matt	Grau Struktur		Z_591	Z_600	Z_601	Z_605	Z_607	Z_608	Z_609	Z_610	Z_615	Z_617	Z_618	Z_619	Z_620	Z_625
Dekor-Druck Eiche Sanremo hell	Grau Struktur		Z_631	Z_640	Z_641	Z_645	Z_647	Z_648	Z_649	Z_650	Z_655	Z_657	Z_658	Z_659	Z_660	Z_665
Dekor-Druck Atlantic oak hell	Grau Struktur		Z_671	Z_680	Z_681	Z_685	Z_687	Z_688	Z_689	Z_690	Z_695	Z_697	Z_698	Z_699	Z_700	Z_705
Dekor-Druck Wildeiche natur	Dekor-Druck Buche		Z_341	Z_350	Z_351	Z_355	Z_357	Z_358	Z_359	Z_360	Z_365	Z_367	Z_368	Z_369	Z_370	Z_375

2	GRIFFLEISTEN ▶	ALUMINIUMFARBEN = PG 1 Bitte "A" ergänzen in Mod.-Nr.	CHROMFARBEN = PG 2 Bitte "C" ergänzen in Mod.-Nr.	SCHWARZ = PG 2 Bitte "S" ergänzen in Mod.-Nr.	KORPUSFARBEN = PG 2 Bitte "K" ergänzen in Mod.-Nr.
---	----------------	---	---	---	--

3	SCHWEBETÜREN-SCHRÄNKE	Breite in cm	300 (ca. 299 cm)	320 (ca. 319 cm)	340 (ca. 338 cm)	360 SYNCHRON (ca. 360 cm)	380 SYNCHRON (ca. 379 cm)	400 SYNCHRON (ca. 399 cm)	HINWEIS: Die 4-türigen Schwebetürenschränke in den Breiten 360, 380 und 400 cm sind mit synchron öffnenden Türen ausgestattet.							
			Tiefe 68 cm	Skizze												
			Türanordnung	Korpus-Einteilung (cm)												
			50 100 100 50	60 100 100 60	50 120 120 50	80 100 100 80	80 100 100 100	100 100 100 100								
			Türenanzahl 2	2	2	4	4	4								
		HÖHE 223 CM	HÖHE 223 CM													
		▼ Preisgruppe	▼ Art.-Nr.	▼ Preis	...	...	...	...								
		Dekor matt	PG 1 6A80		6A82		6A84		6A86		6A88		6A90			
		Spiegel	PG 1 6B80		6B82		6B84		6B86		6B88		6B90			
		Farbspiegel oder Farbglas glänzend	PG 1 6C80		6C82		6C84		6C86		6C88		6C90			
		Farbglas matt	PG 1 6D80		6D82		6D84		6D86		6D88		6D90			
		Hochglanz	PG 1 6E80		6E82		6E84		6E86		6E88		6E90			
		HÖHE 235 CM	HÖHE 235 CM													
		▼ Preisgruppe	▼ Art.-Nr.	▼ Preis	...	...	...	...								
		Dekor matt	PG 1 6M80		6M82		6M84		6M86		6M88		6M90			
		Spiegel	PG 1 6N80		6N82		6N84		6N86		6N88		6N90			
		Farbspiegel oder Farbglas glänzend	PG 1 6P80		6P82		6P84		6P86		6P88		6P90			
		Farbglas matt	PG 1 6Q80		6Q82		6Q84		6Q86		6Q88		6Q90			
		Hochglanz	PG 1 6R80		6R82		6R84		6R86		6R88		6R90			

# DREHTÜREN

## FRONT 6A

Front mit Außentüren in Korpusfarbe

# 20<sup>UP</sup>

**rauch**  
BLACK

1	MOD.-NR.	FRONTAUSFÜHRUNG ▶	DEKOR MATT	SPIEGEL	FARBSPIEGEL ODER	FARBGLAS GLÄNZEND	FARBGLAS MATT								HOCHGLANZ
KORPUSFARBE ▼	INNENFARBE ▼	weiß	Spiegel	Grauspiegel	kristallweiß	schwarz	fango	seidengrau	champagner	kristallweiß	schwarz	fango	seidengrau	champagner	weiß
Weiß matt	Grau Struktur	Z_101	Z_110	Z_111	Z_115	Z_117	Z_118	Z_119	Z_120	Z_125	Z_127	Z_128	Z_129	Z_130	Z_135
Schwarz matt	Grau Struktur	Z_141	Z_150	Z_151	Z_155	Z_157	Z_158	Z_159	Z_160	Z_165	Z_167	Z_168	Z_169	Z_170	Z_175
Fango matt	Grau Struktur	Z_501	Z_510	Z_511	Z_515	Z_517	Z_518	Z_519	Z_520	Z_525	Z_527	Z_528	Z_529	Z_530	Z_535
Seidengrau matt	Grau Struktur	Z_591	Z_600	Z_601	Z_605	Z_607	Z_608	Z_609	Z_610	Z_615	Z_617	Z_618	Z_619	Z_620	Z_625
Dekor-Druck Eiche Sanremo hell	Grau Struktur	Z_631	Z_640	Z_641	Z_645	Z_647	Z_648	Z_649	Z_650	Z_655	Z_657	Z_658	Z_659	Z_660	Z_665
Dekor-Druck Atlantic oak hell	Grau Struktur	Z_671	Z_680	Z_681	Z_685	Z_687	Z_688	Z_689	Z_690	Z_695	Z_697	Z_698	Z_699	Z_700	Z_705
Dekor-Druck Wildeiche natur	Dekor-Druck Buche	Z_341	Z_350	Z_351	Z_355	Z_357	Z_358	Z_359	Z_360	Z_365	Z_367	Z_368	Z_369	Z_370	Z_375

2	GRIFFE ▶	ALUMINIUMFARBEN = PG 1 Bitte "A" ergänzen in Mod.-Nr.	CHROMFARBEN = PG 2 Bitte "C" ergänzen in Mod.-Nr.	SCHWARZ = PG 2 Bitte "S" ergänzen in Mod.-Nr.	KORPUSFARBEN = PG 2 Bitte "K" ergänzen in Mod.-Nr.
---	----------	---	---	---	--

\*Bitte Hinweis auf INFO-Seite zur Front beachten.

3	DREHTÜREN-SCHRÄNKE	Breite in cm	Tiefe 61 cm												
			Skizze												
			Türanordnung												
		160 (ca. 160 cm)	180 (ca. 179 cm)	200 (ca. 200 cm)	220 (ca. 219 cm)	240 (ca. 239 cm)	260 (ca. 259 cm)	280 (ca. 279 cm)							
		Korpus-Einteilung (cm)	120 60	100 100	60 100 60	120 120	100 60 100	50 120 60 50							
		Türen-Einteilung (cm)	60 60 60	50 50 50 50	60 50 50 60	60 60 60 60	50 50 60 50 50	50 60 60 60 50							
		HÖHE 223 CM	HÖHE 223 CM												
		▼ Preisgruppe	▼ Art.-Nr.	▼ Preis	...	...	...	...							
		Dekor matt	PG 1 6A16		6A18		6A20		6A22		6A24		6A26		6A28
		Spiegel	PG 1 6B16		6B18		6B20		6B22		6B24		6B26		6B28
		Farbspiegel oder Farbglass glänzend	PG 1 6C16		6C18		6C20		6C22		6C24		6C26		6C28
		Farbglass matt	PG 1 6D16		6D18		6D20		6D22		6D24		6D26		6D28
		Hochglanz	PG 1 6E16		6E18		6E20		6E22		6E24		6E26		6E28
		HÖHE 235 CM	HÖHE 235 CM												
		▼ Preisgruppe	▼ Art.-Nr.	▼ Preis	...	...	...	...							
		Dekor matt	PG 1 6M16		6M18		6M20		6M22		6M24		6M26		6M28
		Spiegel	PG 1 6N16		6N18		6N20		6N22		6N24		6N26		6N28
		Farbspiegel oder Farbglass glänzend	PG 1 6P16		6P18		6P20		6P22		6P24		6P26		6P28
		Farbglass matt	PG 1 6Q16		6Q18		6Q20		6Q22		6Q24		6Q26		6Q28
		Hochglanz	PG 1 6R16		6R18		6R20		6R22		6R24		6R26		6R28

Weitere Breiten auf der nächsten Seite.



1	MOD.-NR.	FRONTAUSFÜHRUNG ▶	DEKOR MATT	SPIEGEL	FARBSPIEGEL ODER	FARBGLAS GLÄNZEND				FARBGLAS MATT					HOCHGLANZ	
KORPUSFARBE ▼	INNENFARBE ▼		weiß	Spiegel	Grauspiegel	kristallweiß	schwarz	fango	seidengrau	champagner	kristallweiß	schwarz	fango	seidengrau	champagner	weiß
Weiß matt	Grau Struktur		Z_101	Z_110	Z_111	Z_115	Z_117	Z_118	Z_119	Z_120	Z_125	Z_127	Z_128	Z_129	Z_130	Z_135
Schwarz matt	Grau Struktur		Z_141	Z_150	Z_151	Z_155	Z_157	Z_158	Z_159	Z_160	Z_165	Z_167	Z_168	Z_169	Z_170	Z_175
Fango matt	Grau Struktur		Z_501	Z_510	Z_511	Z_515	Z_517	Z_518	Z_519	Z_520	Z_525	Z_527	Z_528	Z_529	Z_530	Z_535
Seidengrau matt	Grau Struktur		Z_591	Z_600	Z_601	Z_605	Z_607	Z_608	Z_609	Z_610	Z_615	Z_617	Z_618	Z_619	Z_620	Z_625
Dekor-Druck Eiche Sanremo hell	Grau Struktur		Z_631	Z_640	Z_641	Z_645	Z_647	Z_648	Z_649	Z_650	Z_655	Z_657	Z_658	Z_659	Z_660	Z_665
Dekor-Druck Atlantic oak hell	Grau Struktur		Z_671	Z_680	Z_681	Z_685	Z_687	Z_688	Z_689	Z_690	Z_695	Z_697	Z_698	Z_699	Z_700	Z_705
Dekor-Druck Wildeiche natur	Dekor-Druck Buche		Z_341	Z_350	Z_351	Z_355	Z_357	Z_358	Z_359	Z_360	Z_365	Z_367	Z_368	Z_369	Z_370	Z_375

2	GRIFFE ▶	ALUMINIUMFARBEN = PG 1 Bitte "A" ergänzen in Mod.-Nr.	CHROMFARBEN = PG 2 Bitte "C" ergänzen in Mod.-Nr.	SCHWARZ = PG 2 Bitte "S" ergänzen in Mod.-Nr.	KORPUSFARBEN = PG 2 Bitte "K" ergänzen in Mod.-Nr.
---	----------	---	---	---	--

\*Bitte Hinweis auf INFO-Seite zur Front beachten.

3	DREHTÜREN-SCHRÄNKE	Breite in cm	300 (ca. 299 cm)		300 (ca. 299 cm)		320 (ca. 319 cm)		340 (ca. 338 cm)		360 (ca. 357 cm)		380 (ca. 378 cm)		400 (ca. 399 cm)															
			Tiefe 61 cm	Skizze		Skizze		Skizze		Skizze		Skizze		Skizze		Skizze														
				Türanordnung		Türanordnung		Türanordnung		Türanordnung		Türanordnung		Türanordnung		Türanordnung		Türanordnung												
 schraffierte Fläche = Frontausführungsfarbe		Korpus-Einteilung (cm)	120 60 120		100 100 100		60 100 100 60		120 100 120		120 120 120		100 120 60 100		100 100 100 100															
		Türen-Einteilung (cm)	60 60 60 60 60		50 50 50 50 50 50		60 50 50 50 50 60		60 60 50 50 60 60		60 60 60 60 60 60		50 50 60 60 60 50 50		50 50 50 50 50 50 50															
HÖHE 223 CM		▼ Preisgruppe	▼ Art.-Nr.		▼ Preis		HÖHE 223 CM																							
Dekor matt		PG 1	6A49				6A30				6A32				6A34				6A36				6A38				6A40			
Spiegel		PG 1	6B49				6B30				6B32				6B34				6B36				6B38				6B40			
Farbspiegel oder Farbglas glänzend		PG 1	6C49				6C30				6C32				6C34				6C36				6C38				6C40			
Farbglas matt		PG 1	6D49				6D30				6D32				6D34				6D36				6D38				6D40			
Hochglanz		PG 1	6E49				6E30				6E32				6E34				6E36				6E38				6E40			
HÖHE 235 CM		▼ Preisgruppe	▼ Art.-Nr.		▼ Preis		HÖHE 235 CM																							
Dekor matt		PG 1	6M49				6M30				6M32				6M34				6M36				6M38				6M40			
Spiegel		PG 1	6N49				6N30				6N32				6N34				6N36				6N38				6N40			
Farbspiegel oder Farbglas glänzend		PG 1	6P49				6P30				6P32				6P34				6P36				6P38				6P40			
Farbglas matt		PG 1	6Q49				6Q30				6Q32				6Q34				6Q36				6Q38				6Q40			
Hochglanz		PG 1	6R49				6R30				6R32				6R34				6R36				6R38				6R40			

# DREHTÜREN

## FRONT 6A

Front kpl. in Frontausführungsfarbe

# 20<sup>UP</sup>

**rauch**  
BLACK

1	MOD.-NR.	FRONTAUSFÜHRUNG ▶	DEKOR MATT	SPIEGEL	FARBSPIEGEL ODER	FARBGLAS GLÄNZEND	FARBGLAS MATT								HOCHGLANZ
KORPUSFARBE ▼	INNENFARBE ▼	weiß	Spiegel	Grauspiegel	kristallweiß	schwarz	fango	seidengrau	champagner	kristallweiß	schwarz	fango	seidengrau	champagner	weiß
Weiß matt	Grau Struktur	Z_101	Z_110	Z_111	Z_115	Z_117	Z_118	Z_119	Z_120	Z_125	Z_127	Z_128	Z_129	Z_130	Z_135
Schwarz matt	Grau Struktur	Z_141	Z_150	Z_151	Z_155	Z_157	Z_158	Z_159	Z_160	Z_165	Z_167	Z_168	Z_169	Z_170	Z_175
Fango matt	Grau Struktur	Z_501	Z_510	Z_511	Z_515	Z_517	Z_518	Z_519	Z_520	Z_525	Z_527	Z_528	Z_529	Z_530	Z_535
Seidengrau matt	Grau Struktur	Z_591	Z_600	Z_601	Z_605	Z_607	Z_608	Z_609	Z_610	Z_615	Z_617	Z_618	Z_619	Z_620	Z_625
Dekor-Druck Eiche Sanremo hell	Grau Struktur	Z_631	Z_640	Z_641	Z_645	Z_647	Z_648	Z_649	Z_650	Z_655	Z_657	Z_658	Z_659	Z_660	Z_665
Dekor-Druck Atlantic oak hell	Grau Struktur	Z_671	Z_680	Z_681	Z_685	Z_687	Z_688	Z_689	Z_690	Z_695	Z_697	Z_698	Z_699	Z_700	Z_705
Dekor-Druck Wildeiche natur	Dekor-Druck Buche	Z_341	Z_350	Z_351	Z_355	Z_357	Z_358	Z_359	Z_360	Z_365	Z_367	Z_368	Z_369	Z_370	Z_375

2	GRIFFE ▶	ALUMINIUMFARBEN = PG 1 Bitte "A" ergänzen in Mod.-Nr.	CHROMFARBEN = PG 2 Bitte "C" ergänzen in Mod.-Nr.	SCHWARZ = PG 2 Bitte "S" ergänzen in Mod.-Nr.	KORPUSFARBEN = PG 2 Bitte "K" ergänzen in Mod.-Nr.
---	----------	---	---	---	--

\*Bitte Hinweis auf INFO-Seite zur Front beachten.

3 DREHTÜREN- SCHRÄNKE	Breite in cm	50 (ca. 48 cm)	50 (ca. 48 cm)	50 (ca. 51 cm)	50 (ca. 51 cm)	60 (ca. 61 cm)	60 (ca. 61 cm)	100 (ca. 101 cm)	120 (ca. 120 cm)
	Tiefe 61 cm	inkl. 5 Fachböden		inkl. 5 Fachböden					
	Skizze								
Türanordnung									
Korpus-Einteilung (cm)	50	50	50	50	60	60	100	120	
Türen-Einteilung (cm)	50 links abgeschrägt	50 rechts abgeschrägt	50 links	50 rechts	60 links	60 rechts	50 50	60 60	
HÖHE 223 CM	▼ Preisgruppe	▼ Art.-Nr.		▼ Preis		HÖHE 223 CM			
Dekor matt	PG 1	6A1L	6A1R	6A5L	6A5R	6A6L	6A6R	6A10	6A12
	PG 2								
Spiegel	PG 1	6B1L	6B1R	6B5L	6B5R	6B6L	6B6R	6B10	6B12
	PG 2								
Farbspiegel oder Farbglas glänzend	PG 1	6C1L	6C1R	6C5L	6C5R	6C6L	6C6R	6C10	6C12
	PG 2								
Farbglas matt	PG 1	6D1L	6D1R	6D5L	6D5R	6D6L	6D6R	6D10	6D12
	PG 2								
Hochglanz	PG 1	6E1L	6E1R	6E5L	6E5R	6E6L	6E6R	6E10	6E12
	PG 2								
HÖHE 235 CM	▼ Preisgruppe	▼ Art.-Nr.		▼ Preis		HÖHE 235 CM			
Dekor matt	PG 1	6M1L	6M1R	6M5L	6M5R	6M6L	6M6R	6M10	6M12
	PG 2								
Spiegel	PG 1	6N1L	6N1R	6N5L	6N5R	6N6L	6N6R	6N10	6N12
	PG 2								
Farbspiegel oder Farbglas glänzend	PG 1	6P1L	6P1R	6P5L	6P5R	6P6L	6P6R	6P10	6P12
	PG 2								
Farbglas matt	PG 1	6Q1L	6Q1R	6Q5L	6Q5R	6Q6L	6Q6R	6Q10	6Q12
	PG 2								
Hochglanz	PG 1	6R1L	6R1R	6R5L	6R5R	6R6L	6R6R	6R10	6R12
	PG 2								

1	MOD.-NR.	FRONTAUSFÜHRUNG ▶	DEKOR MATT	SPIEGEL	FARBSPIEGEL	ODER	FARBGLAS GLÄNZEND	FARBGLAS MATT						HOCHGLANZ	
KORPUSFARBE ▼	INNENFARBE ▼	weiß	Spiegel	Grauspiegel	kristallweiß	schwarz	fango	seidengrau	champagner	kristallweiß	schwarz	fango	seidengrau	champagner	weiß
Weiß matt	Grau Struktur	Z_101	Z_110	Z_111	Z_115	Z_117	Z_118	Z_119	Z_120	Z_125	Z_127	Z_128	Z_129	Z_130	Z_135
Schwarz matt	Grau Struktur	Z_141	Z_150	Z_151	Z_155	Z_157	Z_158	Z_159	Z_160	Z_165	Z_167	Z_168	Z_169	Z_170	Z_175
Fango matt	Grau Struktur	Z_501	Z_510	Z_511	Z_515	Z_517	Z_518	Z_519	Z_520	Z_525	Z_527	Z_528	Z_529	Z_530	Z_535
Seidengrau matt	Grau Struktur	Z_591	Z_600	Z_601	Z_605	Z_607	Z_608	Z_609	Z_610	Z_615	Z_617	Z_618	Z_619	Z_620	Z_625
Dekor-Druck Eiche Sanremo hell	Grau Struktur	Z_631	Z_640	Z_641	Z_645	Z_647	Z_648	Z_649	Z_650	Z_655	Z_657	Z_658	Z_659	Z_660	Z_665
Dekor-Druck Atlantic oak hell	Grau Struktur	Z_671	Z_680	Z_681	Z_685	Z_687	Z_688	Z_689	Z_690	Z_695	Z_697	Z_698	Z_699	Z_700	Z_705
Dekor-Druck Wildeiche natur	Dekor-Druck Buche	Z_341	Z_350	Z_351	Z_355	Z_357	Z_358	Z_359	Z_360	Z_365	Z_367	Z_368	Z_369	Z_370	Z_375

2	GRIFFE ▶	ALUMINIUMFARBEN = PG 1 Bitte "A" ergänzen in Mod.-Nr.	CHROMFARBEN = PG 2 Bitte "C" ergänzen in Mod.-Nr.	SCHWARZ = PG 2 Bitte "S" ergänzen in Mod.-Nr.	KORPUSFARBEN = PG 2 Bitte "K" ergänzen in Mod.-Nr.
---	----------	---	---	---	--

\*Bitte Hinweis auf INFO-Seite zur Front beachten.

3	REGALTEILE/ ECKSCHRÄNKE	Breite in cm	30 - 101	52	101	52	101	105	115	45
	Tiefe 41 cm (nur Regalteile)  Skizze	Nur für Zwischeneinbau geeignet! Breitenausgleich in 1-cm-Schritten möglich. Bitte gewünschtes Breitenmaß angeben! Unter allen Mod.-Nr. bestellbar.	Nur für Zwischeneinbau geeignet!	Nur für Zwischeneinbau geeignet!	Nur für Zwischeneinbau geeignet! Unter allen Mod.-Nr. bestellbar.	Nur für Zwischeneinbau geeignet! Unter allen Mod.-Nr. bestellbar.	Bitte Hinweis auf S. 4 beachten!	Bitte Hinweis auf S. 4 beachten!	Links und rechts verwendbar. Unter allen Mod.-Nr. bestellbar.	
		Bezeichnung Beschreibung	Maß- u. TV-Regal Breitenausgl. 30-101 cm	Regalteil, schmal 2 Schub. in Frontausf.-farbe	Regalteil, breit 4 Schub. in Frontausf.-farbe	Regalteil, schmal 2 Schub. in Korpusfarbe	Regalteil, breit 4 Schub. in Korpusfarbe	Eckschrank 45°, begehbar mit Innenbeleucht., inkl. Passleisten	Eckschrank 90° inkl. Passleisten	Garderobenelement Anbau an Schrankaußenseite
<b>HÖHE 223 CM</b>		▼ Preisgruppe	HÖHE 223 CM							
	Dekor matt	PG 1	4200	4211	4231	4210	4230	6A01	6A02	2398
	Spiegel	PG 1	4200	4212	4232	4210	4230	6B01	6B02	2398
	Farbspiegel oder Farbglas glänzend	PG 1	4200	4213	4233	4210	4230	6C01	6C02	2398
	Farbglas matt	PG 1	4200	4214	4234	4210	4230	6D01	6D02	2398
	Hochglanz	PG 1	4200	4215	4235	4210	4230	6E01	6E02	2398
<b>HÖHE 235 CM</b>		▼ Preisgruppe	HÖHE 235 CM							
	Dekor matt	PG 1	4205	4221	4241	4220	4240	6M01	6M02	2399
	Spiegel	PG 1	4205	4222	4242	4220	4240	6N01	6N02	2399
	Farbspiegel oder Farbglas glänzend	PG 1	4205	4223	4243	4220	4240	6P01	6P02	2399
	Farbglas matt	PG 1	4205	4224	4244	4220	4240	6Q01	6Q02	2399
	Hochglanz	PG 1	4205	4225	4245	4220	4240	6R01	6R02	2399





Schwebetüren-  
schränke 



Drehtüren-  
schränke 

**FRONT 8**  
Schränke mit Griff(leiste) und mittigen Spiegeln,  
Front seittl. bzw. oben u. unten Glas/Dekor/Hochglanz

## Frontausführungen

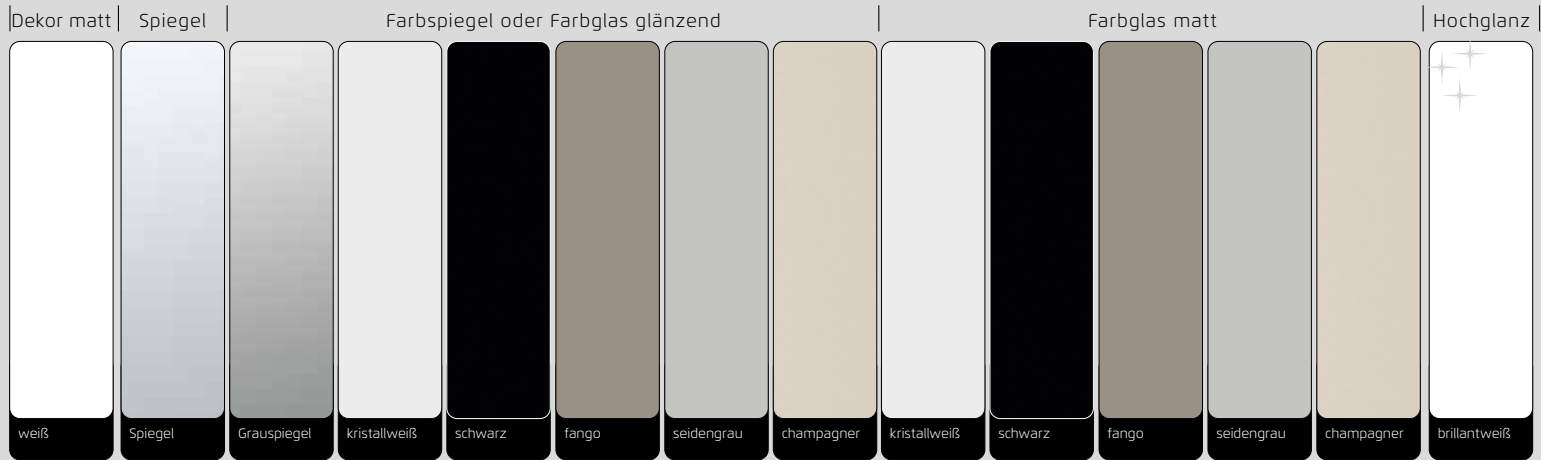

## Korpus-/Absetzungenfarben



# FRONT 8



...das 1, 2, 3 - Bestellsystem:

- 1 Modell-Nr. entsprechend der gewünschten Front- und Farbausführung aus der oberen Tabelle auswählen (z.B.: Z\_123)
- 2 Kennbuchstaben für Griff(leisten)farbe aussuchen und an der Leerstelle der Modell-Nr. ergänzen (z.B.: ZA123) Preisgruppe (PG) 1 oder 2, je nach Griff(leisten)farbe notieren!
- 3 Artikel (Breite und Höhe) auswählen und in darunterliegender Zeile, entsprechend der Frontausführung und Preisgruppe (PG), einfach Artikel-Nr. und Preis ablesen.

## Alle Infos zur FRONT 8

Schweb- und Drehtürenschränke mit mittigen Spiegelfeldern und wählbarem Frontdekor in Matt-Optik, Spiegel, Glas oder Hochglanz in den äußeren bzw. oberen u. unteren Frontfeldern.

- Griffe/Griffleisten sind immer in der mit dem Kennbuchstaben gewählten Farbe ausgeführt. Ausnahme: Die Auswahl KORPUSFARBEN "K" kann bei Drehtürenschränken nur für die Uni-Korpusfarben (weiß, schwarz, fango u. seidengrau) getroffen werden.
- 7 Korpus- und 14 Frontfarben stehen zur Auswahl, die 2 Innenfarben sind passend zu den Korpusfarben sortiert.
- Zur Standard-Innenausstattung der Schränke gehören je Korpus-Element 2 Fachböden und 1 Kleiderstange. Weitere umfangreiche Ausstattung für Ihren Schrank finden Sie im Register ZUBEHÖR.
- Passende Passepartout-Rahmen/Oberkränze, optional mit Beleuchtung, finden Sie im Register PASSEPARTOUTS/OBERKRÄNZE.
- Wenn Sie Drehtürenschränke und Schwebetürenschränke kombinieren, benötigen Sie zusätzliche Distanzleisten. Diese finden Sie auch im Register PASSEPARTOUT/OBERKRÄNZE.

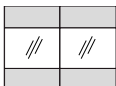

Griffleisten Schwebetürenschränke



Griff Drehtürenschränke

**rauch**  
BLACK

# SCHWEBETÜREN

## FRONT 8

Front mit mittigen Spiegeln, Felder oben u. unten wählbar

# 20UP

rauch  
BLACK

1	MOD.-NR.	FRONTAUSFÜHRUNG ▶	DEKOR MATT	SPIEGEL	FARBSPIEGEL	ODER	FARBGLAS GLÄNZEND	FARBGLAS MATT						HOCHGLANZ	
KORPUSFARBE ▼	INNENFARBE ▼	weiß	Spiegel	Grauspiegel	kristallweiß	schwarz	fango	seidengrau	champagner	kristallweiß	schwarz	fango	seidengrau	champagner	weiß
Weiß matt	Grau Struktur	Z_101	Z_110	Z_111	Z_115	Z_117	Z_118	Z_119	Z_120	Z_125	Z_127	Z_128	Z_129	Z_130	Z_135
Schwarz matt	Grau Struktur	Z_141	Z_150	Z_151	Z_155	Z_157	Z_158	Z_159	Z_160	Z_165	Z_167	Z_168	Z_169	Z_170	Z_175
Fango matt	Grau Struktur	Z_501	Z_510	Z_511	Z_515	Z_517	Z_518	Z_519	Z_520	Z_525	Z_527	Z_528	Z_529	Z_530	Z_535
Seidengrau matt	Grau Struktur	Z_591	Z_600	Z_601	Z_605	Z_607	Z_608	Z_609	Z_610	Z_615	Z_617	Z_618	Z_619	Z_620	Z_625
Dekor-Druck Eiche Sanremo hell	Grau Struktur	Z_631	Z_640	Z_641	Z_645	Z_647	Z_648	Z_649	Z_650	Z_655	Z_657	Z_658	Z_659	Z_660	Z_665
Dekor-Druck Atlantic oak hell	Grau Struktur	Z_671	Z_680	Z_681	Z_685	Z_687	Z_688	Z_689	Z_690	Z_695	Z_697	Z_698	Z_699	Z_700	Z_705
Dekor-Druck Wildeiche natur	Dekor-Druck Buche	Z_341	Z_350	Z_351	Z_355	Z_357	Z_358	Z_359	Z_360	Z_365	Z_367	Z_368	Z_369	Z_370	Z_375

2	GRIFFLEISTEN ▶	ALUMINIUMFARBEN = PG 1 Bitte "A" ergänzen in Mod.-Nr.	CHROMFARBEN = PG 2 Bitte "C" ergänzen in Mod.-Nr.	SCHWARZ = PG 2 Bitte "S" ergänzen in Mod.-Nr.	KORPUSFARBEN = PG 2 Bitte "K" ergänzen in Mod.-Nr.
---	----------------	---	---	---	--











3	SCHWEBETÜREN- SCHRÄNKE	Breite in cm	160 (ca. 162 cm)		180 (ca. 181 cm)		200 (ca. 200 cm)		220 (ca. 219 cm)		240 (ca. 239 cm)		260 (ca. 261 cm)		280 (ca. 280 cm)	
			Tiefe 68 cm	Skizze		Skizze		Skizze		Skizze		Skizze		Skizze		
				Türanordnung		Türanordnung		Türanordnung		Türanordnung		Türanordnung		Türanordnung		
// = Spiegel		Schraffierte Fläche = Frontausführungsfarbe		Korpus-Einteilung (cm)		Korpus-Einteilung (cm)		Korpus-Einteilung (cm)		Korpus-Einteilung (cm)		Korpus-Einteilung (cm)		Korpus-Einteilung (cm)		
▼		Türenanzahl		Türenanzahl		Türenanzahl		Türenanzahl		Türenanzahl		Türenanzahl		Türenanzahl		
HÖHE 223 CM		▼ Preisgruppe	▼ Art.-Nr.	▼ Preis	HÖHE 223 CM											
Dekor matt		PG 1	8A66		8A68		8A70		8A72		8A74		8A76		8A78	
Spiegel		PG 1	8B66		8B68		8B70		8B72		8B74		8B76		8B78	
Farbspiegel oder Farbglass glänzend		PG 1	8C66		8C68		8C70		8C72		8C74		8C76		8C78	
Farbglass matt		PG 1	8D66		8D68		8D70		8D72		8D74		8D76		8D78	
Hochglanz		PG 1	8E66		8E68		8E70		8E72		8E74		8E76		8E78	
HÖHE 235 CM		▼ Preisgruppe	▼ Art.-Nr.	▼ Preis	HÖHE 235 CM											
Dekor matt		PG 1	8M66		8M68		8M70		8M72		8M74		8M76		8M78	
Spiegel		PG 1	8N66		8N68		8N70		8N72		8N74		8N76		8N78	
Farbspiegel oder Farbglass glänzend		PG 1	8P66		8P68		8P70		8P72		8P74		8P76		8P78	
Farbglass matt		PG 1	8Q66		8Q68		8Q70		8Q72		8Q74		8Q76		8Q78	
Hochglanz		PG 1	8R66		8R68		8R70		8R72		8R74		8R76		8R78	

Weitere Breiten auf der nächsten Seite.



1	MOD.-NR.	FRONTAUSFÜHRUNG ▶	DEKOR MATT	SPIEGEL	FARBSPIEGEL	ODER	FARBGLAS GLÄNZEND	FARBGLAS MATT						HOCHGLANZ	
KORPUSFARBE ▼	INNENFARBE ▼	weiß	Spiegel	Grauspiegel	kristallweiß	schwarz	fango	seidengrau	champagner	kristallweiß	schwarz	fango	seidengrau	champagner	weiß
Weiß matt	Grau Struktur	Z_101	Z_110	Z_111	Z_115	Z_117	Z_118	Z_119	Z_120	Z_125	Z_127	Z_128	Z_129	Z_130	Z_135
Schwarz matt	Grau Struktur	Z_141	Z_150	Z_151	Z_155	Z_157	Z_158	Z_159	Z_160	Z_165	Z_167	Z_168	Z_169	Z_170	Z_175
Fango matt	Grau Struktur	Z_501	Z_510	Z_511	Z_515	Z_517	Z_518	Z_519	Z_520	Z_525	Z_527	Z_528	Z_529	Z_530	Z_535
Seidengrau matt	Grau Struktur	Z_591	Z_600	Z_601	Z_605	Z_607	Z_608	Z_609	Z_610	Z_615	Z_617	Z_618	Z_619	Z_620	Z_625
Dekor-Druck Eiche Sanremo hell	Grau Struktur	Z_631	Z_640	Z_641	Z_645	Z_647	Z_648	Z_649	Z_650	Z_655	Z_657	Z_658	Z_659	Z_660	Z_665
Dekor-Druck Atlantic oak hell	Grau Struktur	Z_671	Z_680	Z_681	Z_685	Z_687	Z_688	Z_689	Z_690	Z_695	Z_697	Z_698	Z_699	Z_700	Z_705
Dekor-Druck Wildeiche natur	Dekor-Druck Buche	Z_341	Z_350	Z_351	Z_355	Z_357	Z_358	Z_359	Z_360	Z_365	Z_367	Z_368	Z_369	Z_370	Z_375

2	GRIFFLEISTEN ▶	ALUMINIUMFARBEN = PG 1 Bitte "A" ergänzen in Mod.-Nr.	CHROMFARBEN = PG 2 Bitte "C" ergänzen in Mod.-Nr.	SCHWARZ = PG 2 Bitte "S" ergänzen in Mod.-Nr.	KORPUSFARBEN = PG 2 Bitte "K" ergänzen in Mod.-Nr.
---	----------------	---	---	---	--

3 SCHWEBETÜREN- SCHRÄNKE	Breite in cm	300 (ca. 299 cm)	320 (ca. 319 cm)	340 (ca. 338 cm)	360 SYNCHRON (ca. 360 cm)	380 SYNCHRON (ca. 379 cm)	400 SYNCHRON (ca. 399 cm)	HINWEIS: Die 4-türigen Schwebetürenschränke in den Breiten 360, 380 und 400 cm sind mit synchron öffnenden Türen ausgestattet.							
		Tiefe 68 cm													
		Skizze Türanordnung													
	Korpus-Einteilung (cm)	50 100 100 50	60 100 100 60	50 120 120 50	80 100 100 80	80 100 100 100	100 100 100 100								
	Türenanzahl	2	2	2	4	4	4								
HÖHE 223 CM		HÖHE 223 CM													
	▼ Preisgruppe	▼ Art.-Nr.	▼ Preis	...	...	...	...								
	PG 1	<b>8A80</b>		<b>8A82</b>		<b>8A84</b>		<b>8A86</b>		<b>8A88</b>		<b>8A90</b>			
	PG 2														
	PG 1	<b>8B80</b>		<b>8B82</b>		<b>8B84</b>		<b>8B86</b>		<b>8B88</b>		<b>8B90</b>			
	PG 2														
	PG 1	<b>8C80</b>		<b>8C82</b>		<b>8C84</b>		<b>8C86</b>		<b>8C88</b>		<b>8C90</b>			
	PG 2														
	PG 1	<b>8D80</b>		<b>8D82</b>		<b>8D84</b>		<b>8D86</b>		<b>8D88</b>		<b>8D90</b>			
	PG 2														
	PG 1	<b>8E80</b>		<b>8E82</b>		<b>8E84</b>		<b>8E86</b>		<b>8E88</b>		<b>8E90</b>			
	PG 2														
HÖHE 235 CM		HÖHE 235 CM													
	▼ Preisgruppe	▼ Art.-Nr.	▼ Preis	...	...	...	...								
	PG 1	<b>8M80</b>		<b>8M82</b>		<b>8M84</b>		<b>8M86</b>		<b>8M88</b>		<b>8M90</b>			
	PG 2														
	PG 1	<b>8N80</b>		<b>8N82</b>		<b>8N84</b>		<b>8N86</b>		<b>8N88</b>		<b>8N90</b>			
	PG 2														
	PG 1	<b>8P80</b>		<b>8P82</b>		<b>8P84</b>		<b>8P86</b>		<b>8P88</b>		<b>8P90</b>			
	PG 2														
	PG 1	<b>8Q80</b>		<b>8Q82</b>		<b>8Q84</b>		<b>8Q86</b>		<b>8Q88</b>		<b>8Q90</b>			
	PG 2														
	PG 1	<b>8R80</b>		<b>8R82</b>		<b>8R84</b>		<b>8R86</b>		<b>8R88</b>		<b>8R90</b>			
	PG 2														

# DREHTÜREN

## FRONT 8

Front mit mittigen Spiegeln, Außentüren wählbar

# 20<sup>UP</sup>

**rauch**  
BLACK

1	MOD.-NR.	FRONTAUSFÜHRUNG ▶	DEKOR MATT	SPIEGEL	FARBSPIEGEL ODER	FARBGLAS GLÄNZEND	FARBGLAS MATT								HOCHGLANZ
KORPUSFARBE ▼	INNENFARBE ▼	weiß	Spiegel	Grauspiegel	kristallweiß	schwarz	fango	seidengrau	champagner	kristallweiß	schwarz	fango	seidengrau	champagner	weiß
Weiß matt	Grau Struktur	Z_101	Z_110	Z_111	Z_115	Z_117	Z_118	Z_119	Z_120	Z_125	Z_127	Z_128	Z_129	Z_130	Z_135
Schwarz matt	Grau Struktur	Z_141	Z_150	Z_151	Z_155	Z_157	Z_158	Z_159	Z_160	Z_165	Z_167	Z_168	Z_169	Z_170	Z_175
Fango matt	Grau Struktur	Z_501	Z_510	Z_511	Z_515	Z_517	Z_518	Z_519	Z_520	Z_525	Z_527	Z_528	Z_529	Z_530	Z_535
Seidengrau matt	Grau Struktur	Z_591	Z_600	Z_601	Z_605	Z_607	Z_608	Z_609	Z_610	Z_615	Z_617	Z_618	Z_619	Z_620	Z_625
Dekor-Druck Eiche Sanremo hell	Grau Struktur	Z_631	Z_640	Z_641	Z_645	Z_647	Z_648	Z_649	Z_650	Z_655	Z_657	Z_658	Z_659	Z_660	Z_665
Dekor-Druck Atlantic oak hell	Grau Struktur	Z_671	Z_680	Z_681	Z_685	Z_687	Z_688	Z_689	Z_690	Z_695	Z_697	Z_698	Z_699	Z_700	Z_705
Dekor-Druck Wildeiche natur	Dekor-Druck Buche	Z_341	Z_350	Z_351	Z_355	Z_357	Z_358	Z_359	Z_360	Z_365	Z_367	Z_368	Z_369	Z_370	Z_375

2	GRIFFE ▶	ALUMINIUMFARBEN = PG 1 Bitte "A" ergänzen in Mod.-Nr.	CHROMFARBEN = PG 2 Bitte "C" ergänzen in Mod.-Nr.	SCHWARZ = PG 2 Bitte "S" ergänzen in Mod.-Nr.	KORPUSFARBEN = PG 2 Bitte "K" ergänzen in Mod.-Nr.
---	----------	---	---	---	--

\*Bitte Hinweis auf INFO-Seite zur Front beachten.

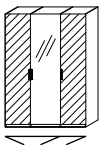
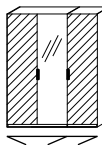
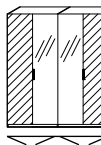
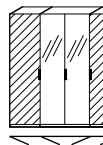
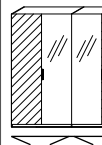
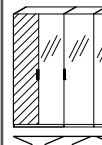
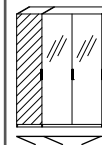
3 DREHTÜREN- SCHRÄNKE	Breite in cm	160 (ca. 160 cm)		180 (ca. 179 cm)		200 (ca. 200 cm)		220 (ca. 219 cm)		240 (ca. 239 cm)		260 (ca. 259 cm)		280 (ca. 279 cm)						
		Tiefe 61 cm		Türanordnung		Korpus-Einteilung (cm)		Türen-Einteilung (cm)		Korpus-Einteilung (cm)		Türen-Einteilung (cm)		Korpus-Einteilung (cm)						
		Skizze		Korpus-Einteilung (cm)		Türen-Einteilung (cm)		Korpus-Einteilung (cm)		Türen-Einteilung (cm)		Korpus-Einteilung (cm)		Türen-Einteilung (cm)						
																				
	Korpus-Einteilung (cm)		120 60 50		120 60		100 100		60 100 60		120 120		100 60 100		50 120 60 50					
Türen-Einteilung (cm)		50 60 50		60 60 60		50 50 50 50		60 50 50 60		60 60 60 60		50 50 60 50 50		50 60 60 60 50						
HÖHE 223 CM		Preisgruppe	Art.-Nr.	Preis	HÖHE 223 CM															
Dekor matt	PG 1	8A16			8A18			8A20			8A22			8A24			8A26			8A28
Spiegel	PG 1	8B16			8B18			8B20			8B22			8B24			8B26			8B28
	PG 2																			
Farbspiegel oder Farbglass glänzend	PG 1	8C16			8C18			8C20			8C22			8C24			8C26			8C28
	PG 2																			
Farbglass matt	PG 1	8D16			8D18			8D20			8D22			8D24			8D26			8D28
	PG 2																			
Hochglanz	PG 1	8E16			8E18			8E20			8E22			8E24			8E26			8E28
	PG 2																			
HÖHE 235 CM		Preisgruppe	Art.-Nr.	Preis	HÖHE 235 CM															
Dekor matt	PG 1	8M16			8M18			8M20			8M22			8M24			8M26			8M28
Spiegel	PG 1	8N16			8N18			8N20			8N22			8N24			8N26			8N28
	PG 2																			
Farbspiegel oder Farbglass glänzend	PG 1	8P16			8P18			8P20			8P22			8P24			8P26			8P28
	PG 2																			
Farbglass matt	PG 1	8Q16			8Q18			8Q20			8Q22			8Q24			8Q26			8Q28
	PG 2																			
Hochglanz	PG 1	8R16			8R18			8R20			8R22			8R24			8R26			8R28
	PG 2																			

Weitere Breiten auf der nächsten Seite.

1	MOD.-NR.	FRONTAUSFÜHRUNG ▶	DEKOR MATT	SPIEGEL	FARBSPIEGEL ODER	FARBGLAS GLÄNZEND				FARBGLAS MATT					HOCHGLANZ	
KORPUSFARBE ▼	INNENFARBE ▼		weiß	Spiegel	Grauspiegel	kristallweiß	schwarz	fango	seidengrau	champagner	kristallweiß	schwarz	fango	seidengrau	champagner	weiß
Weiß matt	Grau Struktur		Z_101	Z_110	Z_111	Z_115	Z_117	Z_118	Z_119	Z_120	Z_125	Z_127	Z_128	Z_129	Z_130	Z_135
Schwarz matt	Grau Struktur		Z_141	Z_150	Z_151	Z_155	Z_157	Z_158	Z_159	Z_160	Z_165	Z_167	Z_168	Z_169	Z_170	Z_175
Fango matt	Grau Struktur		Z_501	Z_510	Z_511	Z_515	Z_517	Z_518	Z_519	Z_520	Z_525	Z_527	Z_528	Z_529	Z_530	Z_535
Seidengrau matt	Grau Struktur		Z_591	Z_600	Z_601	Z_605	Z_607	Z_608	Z_609	Z_610	Z_615	Z_617	Z_618	Z_619	Z_620	Z_625
Dekor-Druck Eiche Sanremo hell	Grau Struktur		Z_631	Z_640	Z_641	Z_645	Z_647	Z_648	Z_649	Z_650	Z_655	Z_657	Z_658	Z_659	Z_660	Z_665
Dekor-Druck Atlantic oak hell	Grau Struktur		Z_671	Z_680	Z_681	Z_685	Z_687	Z_688	Z_689	Z_690	Z_695	Z_697	Z_698	Z_699	Z_700	Z_705
Dekor-Druck Wildeiche natur	Dekor-Druck Buche		Z_341	Z_350	Z_351	Z_355	Z_357	Z_358	Z_359	Z_360	Z_365	Z_367	Z_368	Z_369	Z_370	Z_375

2	GRIFFE ▶	ALUMINIUMFARBEN = PG 1 Bitte "A" ergänzen in Mod.-Nr.	CHROMFARBEN = PG 2 Bitte "C" ergänzen in Mod.-Nr.	SCHWARZ = PG 2 Bitte "S" ergänzen in Mod.-Nr.	KORPUSFARBEN = PG 2 Bitte "K" ergänzen in Mod.-Nr.
---	----------	---	---	---	--

\*Bitte Hinweis auf INFO-Seite zur Front beachten.

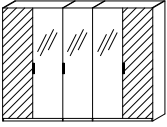
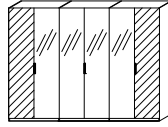
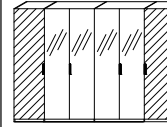
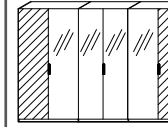
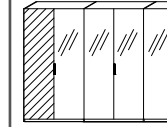
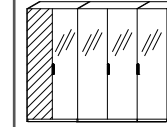
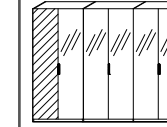
3 DREHTÜREN- SCHRÄNKE	Breite in cm	300 (ca. 299 cm)	300 (ca. 299 cm)	320 (ca. 319 cm)	340 (ca. 338 cm)	360 (ca. 357 cm)	380 (ca. 378 cm)	400 (ca. 399 cm)	
		Tiefe 61 cm							
		Skizze							
		Türanordnung							
Korpus-Einteilung (cm)	120 60 120	100 100 100	60 100 100 60	120 100 120	120 120 120	100 120 60 100	100 100 100 100		
Türen-Einteilung (cm)	60 60 60 60 60	50 50 50 50 50 50	60 50 50 50 50 60	60 60 50 50 60 60	60 60 60 60 60 60	50 50 60 60 60 50 50	50 50 50 50 50 50 50		

HÖHE 223 CM		Preisgruppe	Art.-Nr.	Preis	HÖHE 223 CM															
Dekor matt	PG 1	8A49			8A30			8A32			8A34			8A36			8A38			8A40
	PG 2																			
Spiegel	PG 1	8B49			8B30			8B32			8B34			8B36			8B38			8B40
	PG 2																			
Farbspiegel oder Farbglas glänzend	PG 1	8C49			8C30			8C32			8C34			8C36			8C38			8C40
	PG 2																			
Farbglas matt	PG 1	8D49			8D30			8D32			8D34			8D36			8D38			8D40
	PG 2																			
Hochglanz	PG 1	8E49			8E30			8E32			8E34			8E36			8E38			8E40
	PG 2																			
HÖHE 235 CM		Preisgruppe	Art.-Nr.	Preis	HÖHE 235 CM															
Dekor matt	PG 1	8M49			8M30			8M32			8M34			8M36			8M38			8M40
	PG 2																			
Spiegel	PG 1	8N49			8N30			8N32			8N34			8N36			8N38			8N40
	PG 2																			
Farbspiegel oder Farbglas glänzend	PG 1	8P49			8P30			8P32			8P34			8P36			8P38			8P40
	PG 2																			
Farbglas matt	PG 1	8Q49			8Q30			8Q32			8Q34			8Q36			8Q38			8Q40
	PG 2																			
Hochglanz	PG 1	8R49			8R30			8R32			8R34			8R36			8R38			8R40
	PG 2																			

# DREHTÜREN

## FRONT 8

Front kpl. in Frontausführungsfarbe

# 20<sup>UP</sup>

**rauch**  
BLACK

1	MOD.-NR.	FRONTAUSFÜHRUNG ▶	DEKOR MATT	SPIEGEL	FARBSPIEGEL	ODER	FARBGLAS GLÄNZEND	FARBGLAS MATT						HOCHGLANZ	
KORPUSFARBE ▼	INNENFARBE ▼	weiß	Spiegel	Grauspiegel	kristallweiß	schwarz	fango	seidengrau	champagner	kristallweiß	schwarz	fango	seidengrau	champagner	weiß
Weiß matt	Grau Struktur	Z_101	Z_110	Z_111	Z_115	Z_117	Z_118	Z_119	Z_120	Z_125	Z_127	Z_128	Z_129	Z_130	Z_135
Schwarz matt	Grau Struktur	Z_141	Z_150	Z_151	Z_155	Z_157	Z_158	Z_159	Z_160	Z_165	Z_167	Z_168	Z_169	Z_170	Z_175
Fango matt	Grau Struktur	Z_501	Z_510	Z_511	Z_515	Z_517	Z_518	Z_519	Z_520	Z_525	Z_527	Z_528	Z_529	Z_530	Z_535
Seidengrau matt	Grau Struktur	Z_591	Z_600	Z_601	Z_605	Z_607	Z_608	Z_609	Z_610	Z_615	Z_617	Z_618	Z_619	Z_620	Z_625
Dekor-Druck Eiche Sanremo hell	Grau Struktur	Z_631	Z_640	Z_641	Z_645	Z_647	Z_648	Z_649	Z_650	Z_655	Z_657	Z_658	Z_659	Z_660	Z_665
Dekor-Druck Atlantic oak hell	Grau Struktur	Z_671	Z_680	Z_681	Z_685	Z_687	Z_688	Z_689	Z_690	Z_695	Z_697	Z_698	Z_699	Z_700	Z_705
Dekor-Druck Wildeiche natur	Dekor-Druck Buche	Z_341	Z_350	Z_351	Z_355	Z_357	Z_358	Z_359	Z_360	Z_365	Z_367	Z_368	Z_369	Z_370	Z_375

2	GRIFFE ▶	ALUMINIUMFARBEN = PG 1 Bitte "A" ergänzen in Mod.-Nr.	CHROMFARBEN = PG 2 Bitte "C" ergänzen in Mod.-Nr.	SCHWARZ = PG 2 Bitte "S" ergänzen in Mod.-Nr.	KORPUSFARBEN = PG 2 Bitte "K" ergänzen in Mod.-Nr.
---	----------	---	---	---	--

\*Bitte Hinweis auf INFO-Seite zur Front beachten.

3 DREHTÜREN- SCHRÄNKE	Breite in cm	50 (ca. 48 cm)	50 (ca. 48 cm)	50 (ca. 51 cm)	50 (ca. 51 cm)	60 (ca. 61 cm)	60 (ca. 61 cm)	100 (ca. 101 cm)	120 (ca. 120 cm)								
	Tiefe 61 cm	inkl. 5 Fachböden		inkl. 5 Fachböden													
	Skizze																
Türanordnung	50 links abgeschrägt		50 rechts abgeschrägt		50 links	50 rechts	60 links	60 rechts	50 50	60 60							
Korpus-Einteilung (cm)	50	50	50	50	60	60	100	120									
Türen-Einteilung (cm)	50 links abgeschrägt	50 rechts abgeschrägt	50 links	50 rechts	60 links	60 rechts	50 50	60 60									
<b>HÖHE 223 CM</b>		▼ Preisgruppe		▼ Art.-Nr.		▼ Preis		HÖHE 223 CM									
	Dekor matt	PG 1	<b>8A1L</b>		<b>8A1R</b>		<b>8A5L</b>		<b>8A5R</b>		<b>8A6L</b>		<b>8A6R</b>		<b>8A10</b>		<b>8A12</b>
	Spiegel	PG 1	<b>8B1L</b>		<b>8B1R</b>		<b>8B5L</b>		<b>8B5R</b>		<b>8B6L</b>		<b>8B6R</b>		<b>8B10</b>		<b>8B12</b>
	Farbspiegel oder Farbglass glänzend	PG 1	<b>8C1L</b>		<b>8C1R</b>		<b>8C5L</b>		<b>8C5R</b>		<b>8C6L</b>		<b>8C6R</b>		<b>8C10</b>		<b>8C12</b>
	Farbglass matt	PG 1	<b>8D1L</b>		<b>8D1R</b>		<b>8D5L</b>		<b>8D5R</b>		<b>8D6L</b>		<b>8D6R</b>		<b>8D10</b>		<b>8D12</b>
	Hochglanz	PG 1	<b>8E1L</b>		<b>8E1R</b>		<b>8E5L</b>		<b>8E5R</b>		<b>8E6L</b>		<b>8E6R</b>		<b>8E10</b>		<b>8E12</b>
<b>HÖHE 235 CM</b>		▼ Preisgruppe		▼ Art.-Nr.		▼ Preis		HÖHE 235 CM									
	Dekor matt	PG 1	<b>8M1L</b>		<b>8M1R</b>		<b>8M5L</b>		<b>8M5R</b>		<b>8M6L</b>		<b>8M6R</b>		<b>8M10</b>		<b>8M12</b>
	Spiegel	PG 1	<b>8N1L</b>		<b>8N1R</b>		<b>8N5L</b>		<b>8N5R</b>		<b>8N6L</b>		<b>8N6R</b>		<b>8N10</b>		<b>8N12</b>
	Farbspiegel oder Farbglass glänzend	PG 1	<b>8P1L</b>		<b>8P1R</b>		<b>8P5L</b>		<b>8P5R</b>		<b>8P6L</b>		<b>8P6R</b>		<b>8P10</b>		<b>8P12</b>
	Farbglass matt	PG 1	<b>8Q1L</b>		<b>8Q1R</b>		<b>8Q5L</b>		<b>8Q5R</b>		<b>8Q6L</b>		<b>8Q6R</b>		<b>8Q10</b>		<b>8Q12</b>
	Hochglanz	PG 1	<b>8R1L</b>		<b>8R1R</b>		<b>8R5L</b>		<b>8R5R</b>		<b>8R6L</b>		<b>8R6R</b>		<b>8R10</b>		<b>8R12</b>

1	MOD.-NR.	FRONTAUSFÜHRUNG ▶	DEKOR MATT	SPIEGEL	FARBSPIEGEL	ODER	FARBGLAS GLÄNZEND	FARBGLAS MATT						HOCHGLANZ	
KORPUSFARBE ▼	INNENFARBE ▼	weiß	Spiegel	Grauspiegel	kristallweiß	schwarz	fango	seidengrau	champagner	kristallweiß	schwarz	fango	seidengrau	champagner	weiß
Weiß matt	Grau Struktur	Z_101	Z_110	Z_111	Z_115	Z_117	Z_118	Z_119	Z_120	Z_125	Z_127	Z_128	Z_129	Z_130	Z_135
Schwarz matt	Grau Struktur	Z_141	Z_150	Z_151	Z_155	Z_157	Z_158	Z_159	Z_160	Z_165	Z_167	Z_168	Z_169	Z_170	Z_175
Fango matt	Grau Struktur	Z_501	Z_510	Z_511	Z_515	Z_517	Z_518	Z_519	Z_520	Z_525	Z_527	Z_528	Z_529	Z_530	Z_535
Seidengrau matt	Grau Struktur	Z_591	Z_600	Z_601	Z_605	Z_607	Z_608	Z_609	Z_610	Z_615	Z_617	Z_618	Z_619	Z_620	Z_625
Dekor-Druck Eiche Sanremo hell	Grau Struktur	Z_631	Z_640	Z_641	Z_645	Z_647	Z_648	Z_649	Z_650	Z_655	Z_657	Z_658	Z_659	Z_660	Z_665
Dekor-Druck Atlantic oak hell	Grau Struktur	Z_671	Z_680	Z_681	Z_685	Z_687	Z_688	Z_689	Z_690	Z_695	Z_697	Z_698	Z_699	Z_700	Z_705
Dekor-Druck Wildeiche natur	Dekor-Druck Buche	Z_341	Z_350	Z_351	Z_355	Z_357	Z_358	Z_359	Z_360	Z_365	Z_367	Z_368	Z_369	Z_370	Z_375

2	GRIFFE ▶	ALUMINIUMFARBEN = PG 1 Bitte "A" ergänzen in Mod.-Nr.	CHROMFARBEN = PG 2 Bitte "C" ergänzen in Mod.-Nr.	SCHWARZ = PG 2 Bitte "S" ergänzen in Mod.-Nr.	KORPUSFARBEN = PG 2 Bitte "K" ergänzen in Mod.-Nr.
---	----------	---	---	---	--

\*Bitte Hinweis auf INFO-Seite zur Front beachten.

3	REGALTEILE/ ECKSCHRÄNKE/ GARDEROBE	Breite in cm	30 - 101	52	101	52	101	105	115	45
	Tiefe 41 cm (nur Regalteile)  Skizze	 Nur für Zwischeneinbau geeignet! Breitenausgleich in 1-cm-Schritten möglich. Bitte gewünschtes Breitenmaß angeben! Unter allen Mod.-Nr. bestellbar.	 Nur für Zwischen-einbau geeignet!	 Nur für Zwischen-einbau geeignet!	 Nur für Zwischen-einbau geeignet! Unter allen Mod.-Nr. bestellbar.	 Nur für Zwischen-einbau geeignet! Unter allen Mod.-Nr. bestellbar.	 1069 1000 586 586 Bitte Hinweis auf S. 4 beachten!	 1167 1167 586 586 Bitte Hinweis auf S. 4 beachten!	 Links und rechts verwendbar. Unter allen Mod.-Nr. bestellbar.	
		Bezeichnung	Maß- u. TV-Regal	Regalteil, schmal	Regalteil, breit	Regalteil, schmal	Regalteil, breit	Eckschrank 45°, begehbar mit Innenbeleucht., inkl. Passleisten	Eckschrank 90° inkl. Passleisten	Garderobenelement
	Beschreibung	Breitenausgl. 30-101 cm	2 Schub. in Frontausf.-farbe	4 Schub. in Frontausf.-farbe	2 Schub. in Korpusfarbe	4 Schub. in Korpusfarbe			Anbau an Schrankaußenseite	
HÖHE 223 CM		▼ Preisgruppe	HÖHE 223 CM							
	Dekor matt	PG 1	4200	4211	4231	4210	4230	8A01	8A02	2398
		PG 2								
	Spiegel	PG 1	4200	4212	4232	4210	4230	8B01	8B02	2398
		PG 2								
	Farbspiegel oder Farbglas glänzend	PG 1	4200	4213	4233	4210	4230	8C01	8C02	2398
		PG 2								
	Farbglas matt	PG 1	4200	4214	4234	4210	4230	8D01	8D02	2398
		PG 2								
	Hochglanz	PG 1	4200	4215	4235	4210	4230	8E01	8E02	2398
		PG 2								
HÖHE 235 CM		▼ Preisgruppe	HÖHE 235 CM							
	Dekor matt	PG 1	4205	4221	4241	4220	4240	8M01	8M02	2399
		PG 2								
	Spiegel	PG 1	4205	4222	4242	4220	4240	8N01	8N02	2399
		PG 2								
	Farbspiegel oder Farbglas glänzend	PG 1	4205	4223	4243	4220	4240	8P01	8P02	2399
		PG 2								
	Farbglas matt	PG 1	4205	4224	4244	4220	4240	8Q01	8Q02	2399
		PG 2								
	Hochglanz	PG 1	4205	4225	4245	4220	4240	8R01	8R02	2399
		PG 2								



# BEIMÖBEL | Dekor



Nachttische 



Kommoden 

**BEIMÖBEL**  
Nachttische und Kommoden,  
optional mit LED-Beleuchtung

## Frontausführungen

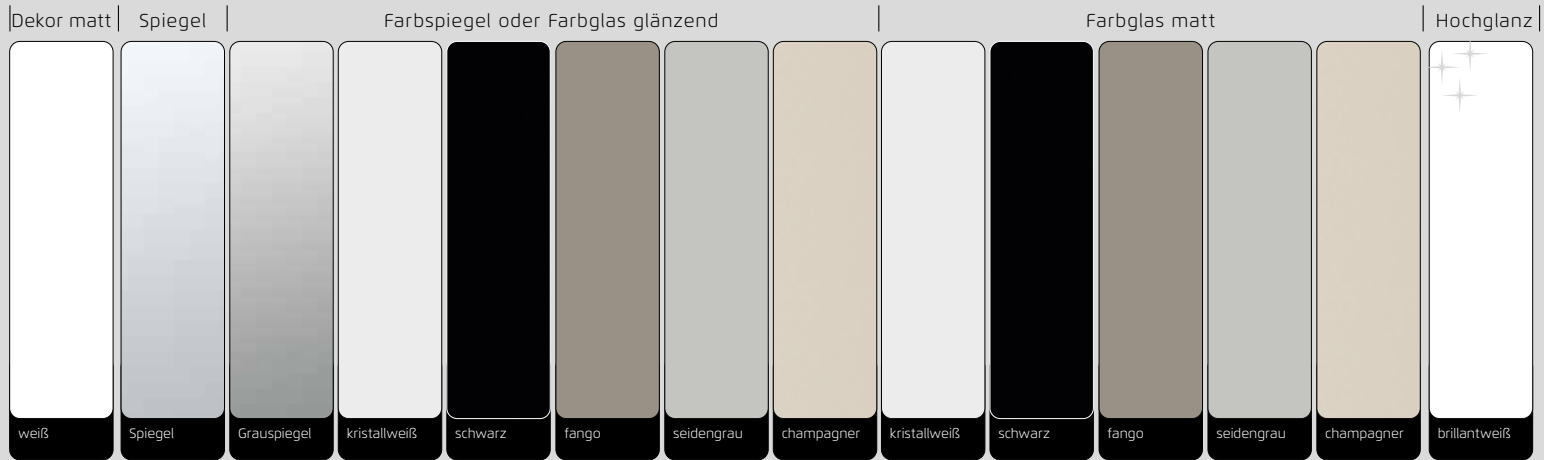

## Front-/Korpusfarben







...das 1, 2, 3 - Bestellsystem:

- 1 Modell-Nr. entsprechend der gewünschten Front- und Farbausführung aus der oberen Tabelle auswählen (z.B.: Z\_123)
- 2 Kennbuchstaben für Grifffarbe aussuchen und an der Leerstelle der Modell-Nr. ergänzen (z.B.: ZA123)  
Preisgruppe (PG) 1 oder 2, je nach Grifffarbe notieren!
- 3 Artikel (Breite und Höhe) auswählen und in darunterliegender Zeile, entsprechend der Frontausführung und Preisgruppe (PG), einfach Artikel-Nr. und Preis ablesen.

Alle Infos zu den BEIMÖBELN:

Kommoden und Nachttische mit voll- oder teilaufgelegtem Frontdekor in Matt-Optik, Spiegel, Glas oder Hochglanz.

- Griffe sind immer in der mit dem Kennbuchstaben gewählten Farbe ausgeführt. Ausnahme: Die Auswahl KORPUSFARBEN "K" kann bei Beimöbeln nur für die Uni-Korpusfarben (weiß, schwarz, fango u. seidengrau) getroffen werden. Alle Schubkästen an Nachttischen und Kommoden sind als komfortabler Vollauszug mit Selbsteinzug und Dämpfung ausgestattet.
- Bei allen Kommoden in Tiefe 41 cm befindet sich je ein höhenverstellbarer Fachboden hinter jeder Drehtür.
- Alle Drehtüren sind mit Türendämpfer ausgestattet.
- Kommoden sind ab Breite 180 cm, ab Höhe 124 cm oder ab Tiefe 61 cm zerlegt, um einen einfachen Transport zu gewährleisten.
- Kommodenbreite 120 cm = 1 Mittelseite, Breite 180 cm = 2 Mittelseiten (außer bei durchgehenden Schubkästen)
- 7 Korpus- und 20 Frontfarben stehen zur Auswahl, die 2 Innenfarben sind passend zu den Korpusfarben sortiert.
- Die LED-Beleuchtung kann optional für alle 41 cm tiefen Kommoden und Nachttische (Ausnahme: Hänge-Nachttische) mit der "Zusatz-Artikel-Nr." (unten auf Beimöbel-Seiten) für die entsprechende Breite unter allen Mod.-Nummern bestellt werden.



LED-Beleuchtung für Beimöbel (Art. 0100 - 0103)

Diese Leuchte enthält eingebaute LED-Lampen der Energieklassen A++ - A\*. Die Lampen können in der Leuchte nicht ausgetauscht werden.

\*) Auf einer Skala von A++ (höchste Effizienz) bis E (geringste Effizienz)

rauch  
BLACK

1	MOD.-NR.	FRONTAUSFÜHRUNG ▶	KORPUSFARBEN	DEKOR MATT	SPIEGEL	FARBSPIEGEL	ODER	FARBGLAS GLÄNZEND				FARBGLAS MATT				HOCHGLANZ	
KORPUSFARBE ▼	INNENFARBE ▼		weiß	Spiegel	Grauspiegel	kristallweiß	schwarz	fango	seidengrau	champagner	kristallweiß	schwarz	fango	seidengrau	champagner	weiß	
Weiß matt	Grau Struktur		Z_100	Z_101	Z_110	Z_111	Z_115	Z_117	Z_118	Z_119	Z_120	Z_125	Z_127	Z_128	Z_129	Z_130	Z_135
Schwarz matt	Grau Struktur		Z_140	Z_141	Z_150	Z_151	Z_155	Z_157	Z_158	Z_159	Z_160	Z_165	Z_167	Z_168	Z_169	Z_170	Z_175
Fango matt	Grau Struktur		Z_500	Z_501	Z_510	Z_511	Z_515	Z_517	Z_518	Z_519	Z_520	Z_525	Z_527	Z_528	Z_529	Z_530	Z_535
Seidengrau matt	Grau Struktur		Z_590	Z_591	Z_600	Z_601	Z_605	Z_607	Z_608	Z_609	Z_610	Z_615	Z_617	Z_618	Z_619	Z_620	Z_625
Dekor-Druck Eiche Sanremo hell	Grau Struktur		Z_630	Z_631	Z_640	Z_641	Z_645	Z_647	Z_648	Z_649	Z_650	Z_655	Z_657	Z_658	Z_659	Z_660	Z_665
Dekor-Druck Atlantic oak hell	Grau Struktur		Z_670	Z_671	Z_680	Z_681	Z_685	Z_687	Z_688	Z_689	Z_690	Z_695	Z_697	Z_698	Z_699	Z_700	Z_705
Dekor-Druck Wildeiche natur	Dekor-Druck Buche		Z_340	Z_341	Z_350	Z_351	Z_355	Z_357	Z_358	Z_359	Z_360	Z_365	Z_367	Z_368	Z_369	Z_370	Z_375

2	GRIFFE ▶	ALUMINIUMFARBEN = PG 1 Bitte "A" ergänzen in Mod.-Nr.	CHROMFARBEN = PG 2 Bitte "C" ergänzen in Mod.-Nr.	SCHWARZ = PG 2 Bitte "S" ergänzen in Mod.-Nr.	KORPUSFARBEN* = PG 2 Bitte "K" ergänzen in Mod.-Nr.
---	----------	---	---	---	---

\*Bitte Hinweis auf INFO-Seite zu Beimöbeln beachten.

3	NACHTTISCHE T41cm  schraffierte Fläche = Frontausführungsfarbe (bei "korpusfarben" keine Absetzung!)	Breite in cm	50		60		50		50		60		50		60	
			Tiefe 41 cm		Tiefe 41 cm		Tiefe 41 cm		Tiefe 41 cm		Tiefe 41 cm		Tiefe 41 cm		Tiefe 41 cm	
			Skizze		Skizze		Skizze		Skizze		Skizze		Skizze		Skizze	
			Hinweis: Nur in Verbindung mit Paneel verwendbar! LED-Beleuchtung am Oberboden nicht möglich!								Hinweis: Nicht in Verbindung mit Paneelen verwendbar!					
			Bezeichnung		Bezeichnung		Bezeichnung		Bezeichnung		Bezeichnung		Bezeichnung		Bezeichnung	
			Anzahl Türen/Schubk.		Anzahl Türen/Schubk.		Anzahl Türen/Schubk.		Anzahl Türen/Schubk.		Anzahl Türen/Schubk.		Anzahl Türen/Schubk.		Anzahl Türen/Schubk.	
			Maße		Maße		Maße		Maße		Maße		Maße		Maße	
			▼ Preisgruppe		▼ Art.-Nr.		▼ Preis		▼ Preis		▼ Preis		▼ Preis		▼ Preis	
	Front korpusfarben	PG 1	426A		427A		428A		432A		433A		434A		435A	
		PG 2														
	Front Dekor matt	PG 1	426B		427B		428B		432B		433B		434B		435B	
		PG 2														
	Front Kristallspiegel	PG 1	426C		427C		428C		432C		433C		434C		435C	
		PG 2														
	Front Farbspiegel oder Farbglas glänzend	PG 1	426D		427D		428D		432D		433D		434D		435D	
		PG 2														
	Front und Platte Farbglas glänzend	PG 1	426E		427E		428E		432E		433E		434E		435E	
		PG 2														
	Front Farbglas matt	PG 1	426F		427F		428F		432F		433F		434F		435F	
		PG 2														
	Front und Platte Farbglas matt	PG 1	426G		427G		428G		432G		433G		434G		435G	
		PG 2														
	Front Hochglanz	PG 1	426H		427H		428H		432H		433H		434H		435H	
		PG 2														

AUFPREIS LED-BELEUCHTUNG	Breite in cm	50	60	120	180	HINWEIS: Die LED-Beleuchtung erhöht die ausgewählten Elemente um ca. 1 cm und ist unter allen Mod.-Nr. bestellbar.
	Bezeichnung	LED-Beleuchtung für 50cm-Elemente	LED-Beleuchtung für 60cm-Elemente	LED-Beleuchtung für 120cm-Elemente	LED-Beleuchtung für 180cm-Elemente	
Zusatz-Art.-Nr.   Aufpreis		0100	0101	0102	0103	

1	MOD.-NR.	AUSFÜHRUNG ▶	KORPUSFARBEN
	FARBE ▼		
		Weiß matt	<b>ZA100</b>
		Schwarz matt	<b>ZA140</b>
		Fango matt	<b>ZA500</b>
		Seidengrau matt	<b>ZA590</b>
		Dekor-Druck Eiche Sanremo hell	<b>ZA630</b>
		Dekor-Druck Atlantic oak hell	<b>ZA670</b>
		Dekor-Druck Wildeiche natur	<b>ZA340</b>

2 Kennbuchstabe für die Modell-Nr. ist bei den Paneelen immer "A" (ZA...)!

3	PANELE UND BELEUCHTUNGEN	Breite in cm	50 - 60 (seitl. Überstand)	50 - 60 (seitl. Überstand)	50 - 60 (seitl. Überstand)					Zur Befestigung von 1 Paneel, wenn kein 20up-Bett verwendet wird.		Zur Befestigung von 2 Paneelen, wenn kein 20up-Bett verwendet wird.		
			Tiefe 19 cm	Hinweis: Die Paneele sind in Verbindung mit Nachttischen (hängend oder stehend; Breite 50 oder 60 cm; Höhe max. 55 cm) verwendbar und nur zum Vorbau eines Bettes geeignet (nicht ohne Bett stellbar).			☰ ☰		☰ ☰ ☰ ☰					
Ausführung der Paneele immer in Korpusfarbe ▼		Skizze												
	Bezeichnung	Paneel *	Paneel *	Paneel Paar *	Beleuchtung (2Stk)		Beleuchtung (2Stk)		Wandmontage-Set		Wandmontage-Set			
	Beschreibung	mit 1 Glasboden, links	mit 1 Glasboden, rechts	mit 1 Glasboden, links + rechts	für 1 Glasablage am Paneel		2er Set				2er Set			
	Maße	++67 cm :79 cm ↙19 cm	++67 cm :79 cm ↙19 cm	++67 cm :79 cm ↙19 cm			für 2 Glasablagen an Paneelen							
		▼ Art.-Nr.	▼ Preis	...	...	...								
	Front korpusfarben	<b>4301</b>		<b>4302</b>		<b>4303</b>		<b>4310</b>		<b>4311</b>		<b>4312</b>		<b>4313</b>

\* Inkl. 2er USB und Steckdose.

1	MOD.-NR.	FRONTAUSFÜHRUNG ▶	KORPUSFARBEN	DEKOR MATT	SPIEGEL	FARBSPIEGEL	ODER	FARBGLAS GLÄNZEND				FARBGLAS MATT				HOCHGLANZ	
KORPUSFARBE ▼	INNENFARBE ▼		weiß	Spiegel	Grauspiegel	kristallweiß	schwarz	fango	seidengrau	champagner	kristallweiß	schwarz	fango	seidengrau	champagner	weiß	
Weiß matt	Grau Struktur		Z_100	Z_101	Z_110	Z_111	Z_115	Z_117	Z_118	Z_119	Z_120	Z_125	Z_127	Z_128	Z_129	Z_130	Z_135
Schwarz matt	Grau Struktur		Z_140	Z_141	Z_150	Z_151	Z_155	Z_157	Z_158	Z_159	Z_160	Z_165	Z_167	Z_168	Z_169	Z_170	Z_175
Fango matt	Grau Struktur		Z_500	Z_501	Z_510	Z_511	Z_515	Z_517	Z_518	Z_519	Z_520	Z_525	Z_527	Z_528	Z_529	Z_530	Z_535
Seidengrau matt	Grau Struktur		Z_590	Z_591	Z_600	Z_601	Z_605	Z_607	Z_608	Z_609	Z_610	Z_615	Z_617	Z_618	Z_619	Z_620	Z_625
Dekor-Druck Eiche Sanremo hell	Grau Struktur		Z_630	Z_631	Z_640	Z_641	Z_645	Z_647	Z_648	Z_649	Z_650	Z_655	Z_657	Z_658	Z_659	Z_660	Z_665
Dekor-Druck Atlantic oak hell	Grau Struktur		Z_670	Z_671	Z_680	Z_681	Z_685	Z_687	Z_688	Z_689	Z_690	Z_695	Z_697	Z_698	Z_699	Z_700	Z_705
Dekor-Druck Wildeiche natur	Dekor-Druck Buche		Z_340	Z_341	Z_350	Z_351	Z_355	Z_357	Z_358	Z_359	Z_360	Z_365	Z_367	Z_368	Z_369	Z_370	Z_375

2	GRIFFE ▶	ALUMINIUMFARBEN = PG 1 Bitte "A" ergänzen in Mod.-Nr.	CHROMFARBEN = PG 2 Bitte "C" ergänzen in Mod.-Nr.	SCHWARZ = PG 2 Bitte "S" ergänzen in Mod.-Nr.	KORPUSFARBEN* = PG 2 Bitte "K" ergänzen in Mod.-Nr.
---	----------	---	---	---	---

\*Bitte Hinweis auf INFO-Seite zu Beimöbeln beachten.



3 KOMMODEN T41cm schraffierte Fläche = Frontausführungsfarbe (bei "korpusfarben" keine Absetzung)	Breite in cm	60	60	120	120	120	120										
	Tiefe 41 cm																
	Skizze																
	Bezeichnung	Kommode	Kommode	Kommode	Kommode	Kommode	Kommode										
Anzahl Türen/Schubk.	1-türig, Anschlag links	1-türig, Anschlag rechts	3 Schubkästen	2-türig	1-türig, 3 Schubkästen	1-türig, 3 Schubkästen											
Maße	↔61 cm ; 64 cm ↗41 cm	↔61 cm ; 64 cm ↗41 cm	↔121 cm ; 64 cm ↗41 cm	↔121 cm ; 64 cm ↗41 cm	↔121 cm ; 64 cm ↗41 cm	↔121 cm ; 64 cm ↗41 cm											
▼ Preisgruppe	▼ Art.-Nr.	▼ Preis		...		...		...									
Front korpusfarben	PG 1	<b>440A</b>		<b>441A</b>		<b>443A</b>		<b>442A</b>		<b>444A</b>		----					
	PG 2																
Front Dekor matt	PG 1	<b>440B</b>		<b>441B</b>		<b>443B</b>		<b>442B</b>		<b>444B</b>			<b>455B</b>				
	PG 2																
Front Kristallspiegel	PG 1	<b>440C</b>		<b>441C</b>		<b>443C</b>		<b>442C</b>		<b>444C</b>			<b>455C</b>				
	PG 2																
Front Farbspiegel oder Farbglas glänzend	PG 1	<b>440D</b>		<b>441D</b>		<b>443D</b>		<b>442D</b>		<b>444D</b>			<b>455D</b>				
	PG 2																
Front und Platte Farbglas glänzend	PG 1	<b>440E</b>		<b>441E</b>		<b>443E</b>		<b>442E</b>		<b>444E</b>			<b>455E</b>				
	PG 2																
Front Farbglas matt	PG 1	<b>440F</b>		<b>441F</b>		<b>443F</b>		<b>442F</b>		<b>444F</b>			<b>455F</b>				
	PG 2																
Front und Platte Farbglas matt	PG 1	<b>440G</b>		<b>441G</b>		<b>443G</b>		<b>442G</b>		<b>444G</b>			<b>455G</b>				
	PG 2																
Front Hochglanz	PG 1	<b>440H</b>		<b>441H</b>		<b>443H</b>		<b>442H</b>		<b>444H</b>			<b>455H</b>				
	PG 2																

AUFPREIS LED-BELEUCHTUNG	Breite in cm	50	60	120	180	HINWEIS: Die LED-Beleuchtung erhöht die ausgewählten Elemente um ca. 1 cm und ist unter allen Mod.-Nr. bestellbar.
	Bezeichnung	LED-Beleuchtung für 50cm-Elemente	LED-Beleuchtung für 60cm-Elemente	LED-Beleuchtung für 120cm-Elemente	LED-Beleuchtung für 180cm-Elemente	
Zusatz-Art.-Nr.   Aufpreis		<b>0100</b>	<b>0101</b>	<b>0102</b>	<b>0103</b>	

1	MOD.-NR.	FRONTAUSFÜHRUNG ▶	KORPUSFARBEN	DEKOR MATT	SPIEGEL	FARBSPIEGEL	ODER	FARBGLAS GLÄNZEND				FARBGLAS MATT				HOCHGLANZ	
KORPUSFARBE ▼	INNENFARBE ▼			weiß	Spiegel	Grauspiegel	kristallweiß	schwarz	fango	seidengrau	champagner	kristallweiß	schwarz	fango	seidengrau	champagner	weiß
Weiß matt	Grau Struktur	Z_100	Z_101	Z_110	Z_111	Z_115	Z_117	Z_118	Z_119	Z_120	Z_125	Z_127	Z_128	Z_129	Z_130	Z_135	
Schwarz matt	Grau Struktur	Z_140	Z_141	Z_150	Z_151	Z_155	Z_157	Z_158	Z_159	Z_160	Z_165	Z_167	Z_168	Z_169	Z_170	Z_175	
Fango matt	Grau Struktur	Z_500	Z_501	Z_510	Z_511	Z_515	Z_517	Z_518	Z_519	Z_520	Z_525	Z_527	Z_528	Z_529	Z_530	Z_535	
Seidengrau matt	Grau Struktur	Z_590	Z_591	Z_600	Z_601	Z_605	Z_607	Z_608	Z_609	Z_610	Z_615	Z_617	Z_618	Z_619	Z_620	Z_625	
Dekor-Druck Eiche Sanremo hell	Grau Struktur	Z_630	Z_631	Z_640	Z_641	Z_645	Z_647	Z_648	Z_649	Z_650	Z_655	Z_657	Z_658	Z_659	Z_660	Z_665	
Dekor-Druck Atlantic oak hell	Grau Struktur	Z_670	Z_671	Z_680	Z_681	Z_685	Z_687	Z_688	Z_689	Z_690	Z_695	Z_697	Z_698	Z_699	Z_700	Z_705	
Dekor-Druck Wildeiche natur	Dekor-Druck Buche	Z_340	Z_341	Z_350	Z_351	Z_355	Z_357	Z_358	Z_359	Z_360	Z_365	Z_367	Z_368	Z_369	Z_370	Z_375	

2	GRIFFE ▶	ALUMINIUMFARBEN = PG 1 Bitte "A" ergänzen in Mod.-Nr.	CHROMFARBEN = PG 2 Bitte "C" ergänzen in Mod.-Nr.	SCHWARZ = PG 2 Bitte "S" ergänzen in Mod.-Nr.	KORPUSFARBEN* = PG 2 Bitte "K" ergänzen in Mod.-Nr.
---	----------	---	---	---	---

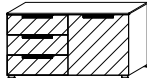
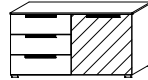
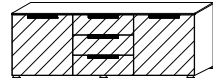
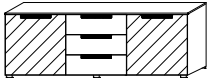
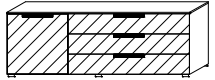
\*Bitte Hinweis auf INFO-Seite zu Beimöbeln beachten.

3	KOMMODEN T41cm  schraffierte Fläche = Frontausführungsfarbe (bei "Korpusfarben" keine Absetzung!)	Breite in cm	120	120	180	180	180	180		
		Tiefe 41 cm								
		Skizze								
Bezeichnung	Kommode	Kommode	Kommode	Kommode	Kommode	Kommode	Kommode			
Anzahl Türen/Schubk.	1-türig, 3 Schubkästen	1-türig, 3 Schubkästen	2-türig, 3 Schubkästen	2-türig, 3 Schubkästen	1-türig, 3 Schubkästen	1-türig, 3 Schubkästen				
Maße	↔121 cm ↑64 cm ↗41 cm	↔121 cm ↑64 cm ↗41 cm	↔182 cm ↑64 cm ↗41 cm	↔182 cm ↑64 cm ↗41 cm	↔182 cm ↑64 cm ↗41 cm	↔182 cm ↑64 cm ↗41 cm				
Preisgruppe	Art.-Nr.	Preis	...	...	...	...	...	...	...	
Front korpusfarben	PG 1	<b>445A</b>	----		<b>446A</b>	----		<b>448A</b>	----	
	PG 2									
Front Dekor matt	PG 1	<b>445B</b>		<b>456B</b>		<b>446B</b>		<b>457B</b>		
	PG 2								<b>448B</b>	
Front Kristallspiegel	PG 1	<b>445C</b>		<b>456C</b>		<b>446C</b>		<b>457C</b>		
	PG 2								<b>448C</b>	
Front Farbspiegel oder Farbglas glänzend	PG 1	<b>445D</b>		<b>456D</b>		<b>446D</b>		<b>457D</b>		
	PG 2								<b>448D</b>	
Front und Platte Farbglas glänzend	PG 1	<b>445E</b>		<b>456E</b>		<b>446E</b>		<b>457E</b>		
	PG 2								<b>448E</b>	
Front Farbglas matt	PG 1	<b>445F</b>		<b>456F</b>		<b>446F</b>		<b>457F</b>		
	PG 2								<b>448F</b>	
Front und Platte Farbglas matt	PG 1	<b>445G</b>		<b>456G</b>		<b>446G</b>		<b>457G</b>		
	PG 2								<b>448G</b>	
Front Hochglanz	PG 1	<b>445H</b>		<b>456H</b>		<b>446H</b>		<b>457H</b>		
	PG 2								<b>448H</b>	

AUPPREIS LED-BELEUCHTUNG	Breite in cm	50	60	120	180	HINWEIS: Die LED-Beleuchtung erhöht die ausgewählten Elemente um ca. 1 cm und ist unter allen Mod.-Nr. bestellbar.
	Bezeichnung	LED-Beleuchtung für 50cm-Elemente	LED-Beleuchtung für 60cm-Elemente	LED-Beleuchtung für 120cm-Elemente	LED-Beleuchtung für 180cm-Elemente	
Zusatz-Art.-Nr.   Aufpreis		<b>0100</b>	<b>0101</b>	<b>0102</b>	<b>0103</b>	

1	MOD.-NR.	FRONTAUSFÜHRUNG ▶	KORPUSFARBEN	DEKOR MATT	SPIEGEL	FARBSPIEGEL	ODER	FARBGLAS GLÄNZEND			FARBGLAS MATT					HOCHGLANZ	
KORPUSFARBE ▼	INNENFARBE ▼			weiß	Spiegel	Grauspiegel	kristallweiß	schwarz	fango	seidengrau	champagner	kristallweiß	schwarz	fango	seidengrau	champagner	weiß
Weiß matt	Grau Struktur		Z_100	Z_101	Z_110	Z_111	Z_115	Z_117	Z_118	Z_119	Z_120	Z_125	Z_127	Z_128	Z_129	Z_130	Z_135
Schwarz matt	Grau Struktur		Z_140	Z_141	Z_150	Z_151	Z_155	Z_157	Z_158	Z_159	Z_160	Z_165	Z_167	Z_168	Z_169	Z_170	Z_175
Fango matt	Grau Struktur		Z_500	Z_501	Z_510	Z_511	Z_515	Z_517	Z_518	Z_519	Z_520	Z_525	Z_527	Z_528	Z_529	Z_530	Z_535
Seidengrau matt	Grau Struktur		Z_590	Z_591	Z_600	Z_601	Z_605	Z_607	Z_608	Z_609	Z_610	Z_615	Z_617	Z_618	Z_619	Z_620	Z_625
Dekor-Druck Eiche Sanremo hell	Grau Struktur		Z_630	Z_631	Z_640	Z_641	Z_645	Z_647	Z_648	Z_649	Z_650	Z_655	Z_657	Z_658	Z_659	Z_660	Z_665
Dekor-Druck Atlantic oak hell	Grau Struktur		Z_670	Z_671	Z_680	Z_681	Z_685	Z_687	Z_688	Z_689	Z_690	Z_695	Z_697	Z_698	Z_699	Z_700	Z_705
Dekor-Druck Wildeiche natur	Dekor-Druck Buche		Z_340	Z_341	Z_350	Z_351	Z_355	Z_357	Z_358	Z_359	Z_360	Z_365	Z_367	Z_368	Z_369	Z_370	Z_375

2	GRIFFE ▶	ALUMINIUMFARBEN = PG 1 Bitte "A" ergänzen in Mod.-Nr.	CHROMFARBEN = PG 2 Bitte "C" ergänzen in Mod.-Nr.	SCHWARZ = PG 2 Bitte "S" ergänzen in Mod.-Nr.	KORPUSFARBEN* = PG 2 Bitte "K" ergänzen in Mod.-Nr.
---	----------	---	---	---	---

\*Bitte Hinweis auf INFO-Seite zu Beimöbeln beachten.

3 KOMMODEN T41cm 	Breite in cm	180	180	180	180	180	180
	Tiefe 41 cm						
	Skizze						
	Bezeichnung	Kommode	Kommode	Kommode	Kommode	Kommode	Kommode
Anzahl Türen/Schubk.	1-türig, 3 Schubkästen	1-türig, 3 Schubkästen	2-türig, 3 Schubkästen	2-türig, 3 Schubkästen	2-türig, 3 Schubkästen	2-türig, 3 Schubkästen	
Maße	↔182 cm †64 cm ↗41 cm	↔182 cm †64 cm ↗41 cm	↔182 cm †64 cm ↗41 cm	↔182 cm †64 cm ↗41 cm	↔182 cm †64 cm ↗41 cm	↔182 cm †64 cm ↗41 cm	
▼ Preisgruppe	▼ Art.-Nr.	▼ Preis		...		...	
Front korpusfarben	PG 1	<b>447A</b>	----		<b>449A</b>	----	<b>450A</b>
Front Dekor matt	PG 1	<b>447B</b>		<b>458B</b>	<b>449B</b>		<b>460B</b>
Front Kristallspiegel	PG 1	<b>447C</b>		<b>458C</b>	<b>449C</b>		<b>460C</b>
Front Farbspiegel oder Farbglas glänzend	PG 1	<b>447D</b>		<b>458D</b>	<b>449D</b>		<b>460D</b>
Front und Platte Farbglas glänzend	PG 1	<b>447E</b>		<b>458E</b>	<b>449E</b>		<b>460E</b>
Front Farbglas matt	PG 1	<b>447F</b>		<b>458F</b>	<b>449F</b>		<b>460F</b>
Front und Platte Farbglas matt	PG 1	<b>447G</b>		<b>458G</b>	<b>449G</b>		<b>460G</b>
Front Hochglanz	PG 1	<b>447H</b>		<b>458H</b>	<b>449H</b>		<b>460H</b>

AUFPREIS LED-BELEUCHTUNG	Breite in cm	50	60	120	180
	Bezeichnung	LED-Beleuchtung für 50cm-Elemente	LED-Beleuchtung für 60cm-Elemente	LED-Beleuchtung für 120cm-Elemente	LED-Beleuchtung für 180cm-Elemente
Zusatz-Art.-Nr.   Aufpreis		<b>0100</b>	<b>0101</b>	<b>0102</b>	<b>0103</b>

HINWEIS: Die LED-Beleuchtung erhöht die ausgewählten Elemente um ca. 1 cm und ist unter allen Mod.-Nr. bestellbar.

1	MOD.-NR.	FRONTAUSFÜHRUNG ▶	KORPUSFARBEN	DEKOR MATT	SPIEGEL	FARBSPIEGEL	ODER	FARBGLAS GLÄNZEND				FARBGLAS MATT				HOCHGLANZ	
KORPUSFARBE ▼	INNENFARBE ▼			weiß	Spiegel	Grauspiegel	kristallweiß	schwarz	fango	seidengrau	champagner	kristallweiß	schwarz	fango	seidengrau	champagner	weiß
Weiß matt	Grau Struktur	Z...100	Z...101	Z...110	Z...111	Z...115	Z...117	Z...118	Z...119	Z...120	Z...125	Z...127	Z...128	Z...129	Z...130	Z...135	
Schwarz matt	Grau Struktur	Z...140	Z...141	Z...150	Z...151	Z...155	Z...157	Z...158	Z...159	Z...160	Z...165	Z...167	Z...168	Z...169	Z...170	Z...175	
Fango matt	Grau Struktur	Z...500	Z...501	Z...510	Z...511	Z...515	Z...517	Z...518	Z...519	Z...520	Z...525	Z...527	Z...528	Z...529	Z...530	Z...535	
Seidengrau matt	Grau Struktur	Z...590	Z...591	Z...600	Z...601	Z...605	Z...607	Z...608	Z...609	Z...610	Z...615	Z...617	Z...618	Z...619	Z...620	Z...625	
Dekor-Druck Eiche Sanremo hell	Grau Struktur	Z...630	Z...631	Z...640	Z...641	Z...645	Z...647	Z...648	Z...649	Z...650	Z...655	Z...657	Z...658	Z...659	Z...660	Z...665	
Dekor-Druck Atlantic oak hell	Grau Struktur	Z...670	Z...671	Z...680	Z...681	Z...685	Z...687	Z...688	Z...689	Z...690	Z...695	Z...697	Z...698	Z...699	Z...700	Z...705	
Dekor-Druck Wildeiche natur	Dekor-Druck Buche	Z...340	Z...341	Z...350	Z...351	Z...355	Z...357	Z...358	Z...359	Z...360	Z...365	Z...367	Z...368	Z...369	Z...370	Z...375	

2	GRIFFE ▶	ALUMINIUMFARBEN = PG 1 Bitte "A" ergänzen in Mod.-Nr.	CHROMFARBEN = PG 2 Bitte "C" ergänzen in Mod.-Nr.	SCHWARZ = PG 2 Bitte "S" ergänzen in Mod.-Nr.	KORPUSFARBEN* = PG 2 Bitte "K" ergänzen in Mod.-Nr.
---	----------	---	---	---	---

\*Bitte Hinweis auf INFO-Seite zu Beimöbeln beachten.

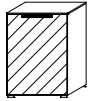
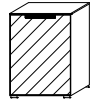
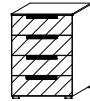
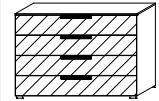
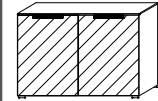
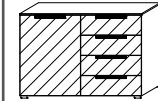
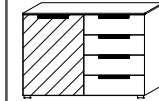
3	KOMMODEN T41cm  schraffierte Fläche = Frontausführungsfarbe (bei "Korpusfarben" keine Absetzung!)	Breite in cm	60	60	60	120	120	120	120						
		Tiefe 41 cm													
		Skizze													
Bezeichnung	Kommode	Kommode	Kommode	Kommode	Kommode	Kommode	Kommode	Kommode							
Anzahl Türen/Schubk.	1-türig, Anschlag links	1-türig, Anschlag rechts	4 Schubkästen	4 Schubkästen	2-türig	1-türig, 4 Schubkästen	1-türig, 4 Schubkästen								
Maße	↔61 cm †84 cm ↗41 cm	↔61 cm †84 cm ↗41 cm	↔61 cm †84 cm ↗41 cm	↔121 cm †84 cm ↗41 cm	↔121 cm †84 cm ↗41 cm	↔121 cm †84 cm ↗41 cm	↔121 cm †84 cm ↗41 cm								
Preisgruppe	Art.-Nr.	Preis	...	...	...	...	...								
Front korpusfarben	PG 1	<b>465A</b>		<b>466A</b>		<b>467A</b>		<b>468A</b>		<b>469A</b>		<b>470A</b>		----	
	PG 2														
Front Dekor matt	PG 1	<b>465B</b>		<b>466B</b>		<b>467B</b>		<b>468B</b>		<b>469B</b>		<b>470B</b>		<b>485B</b>	
	PG 2														
Front Kristallspiegel	PG 1	<b>465C</b>		<b>466C</b>		<b>467C</b>		<b>468C</b>		<b>469C</b>		<b>470C</b>		<b>485C</b>	
	PG 2														
Front Farbspiegel oder Farbglas glänzend	PG 1	<b>465D</b>		<b>466D</b>		<b>467D</b>		<b>468D</b>		<b>469D</b>		<b>470D</b>		<b>485D</b>	
	PG 2														
Front und Platte Farbglas glänzend	PG 1	<b>465E</b>		<b>466E</b>		<b>467E</b>		<b>468E</b>		<b>469E</b>		<b>470E</b>		<b>485E</b>	
	PG 2														
Front Farbglas matt	PG 1	<b>465F</b>		<b>466F</b>		<b>467F</b>		<b>468F</b>		<b>469F</b>		<b>470F</b>		<b>485F</b>	
	PG 2														
Front und Platte Farbglas matt	PG 1	<b>465G</b>		<b>466G</b>		<b>467G</b>		<b>468G</b>		<b>469G</b>		<b>470G</b>		<b>485G</b>	
	PG 2														
Front Hochglanz	PG 1	<b>465H</b>		<b>466H</b>		<b>467H</b>		<b>468H</b>		<b>469H</b>		<b>470H</b>		<b>485H</b>	
	PG 2														

AUFPREIS LED-BELEUCHTUNG	Breite in cm	50	60	120	180	HINWEIS: Die LED-Beleuchtung erhöht die ausgewählten Elemente um ca. 1 cm und ist unter allen Mod.-Nr. bestellbar.
	Bezeichnung	LED-Beleuchtung für 50cm-Elemente	LED-Beleuchtung für 60cm-Elemente	LED-Beleuchtung für 120cm-Elemente	LED-Beleuchtung für 180cm-Elemente	
Zusatz-Art.-Nr.   Aufpreis		<b>0100</b>	<b>0101</b>	<b>0102</b>	<b>0103</b>	



1	MOD.-NR.	FRONTAUSFÜHRUNG ▶	KORPUSFARBEN	DEKOR MATT	SPIEGEL	FARBSPIEGEL	ODER	FARBGLAS GLÄNZEND	FARBGLAS MATT						HOCHGLANZ	
KORPUSFARBE ▼	INNENFARBE ▼		weiß	Spiegel	Grauspiegel	kristallweiß	schwarz	fango	seidengrau	champagner	kristallweiß	schwarz	fango	seidengrau	champagner	weiß
Weiß matt	Grau Struktur	Z_100	Z_101	Z_110	Z_111	Z_115	Z_117	Z_118	Z_119	Z_120	Z_125	Z_127	Z_128	Z_129	Z_130	Z_135
Schwarz matt	Grau Struktur	Z_140	Z_141	Z_150	Z_151	Z_155	Z_157	Z_158	Z_159	Z_160	Z_165	Z_167	Z_168	Z_169	Z_170	Z_175
Fango matt	Grau Struktur	Z_500	Z_501	Z_510	Z_511	Z_515	Z_517	Z_518	Z_519	Z_520	Z_525	Z_527	Z_528	Z_529	Z_530	Z_535
Seidengrau matt	Grau Struktur	Z_590	Z_591	Z_600	Z_601	Z_605	Z_607	Z_608	Z_609	Z_610	Z_615	Z_617	Z_618	Z_619	Z_620	Z_625
Dekor-Druck Eiche Sanremo hell	Grau Struktur	Z_630	Z_631	Z_640	Z_641	Z_645	Z_647	Z_648	Z_649	Z_650	Z_655	Z_657	Z_658	Z_659	Z_660	Z_665
Dekor-Druck Atlantic oak hell	Grau Struktur	Z_670	Z_671	Z_680	Z_681	Z_685	Z_687	Z_688	Z_689	Z_690	Z_695	Z_697	Z_698	Z_699	Z_700	Z_705
Dekor-Druck Wildeiche natur	Dekor-Druck Buche	Z_340	Z_341	Z_350	Z_351	Z_355	Z_357	Z_358	Z_359	Z_360	Z_365	Z_367	Z_368	Z_369	Z_370	Z_375

2	GRIFFE ▶	ALUMINIUMFARBEN = PG 1 Bitte "A" ergänzen in Mod.-Nr.	CHROMFARBEN = PG 2 Bitte "C" ergänzen in Mod.-Nr.	SCHWARZ = PG 2 Bitte "S" ergänzen in Mod.-Nr.	KORPUSFARBEN* = PG 2 Bitte "K" ergänzen in Mod.-Nr.
---	----------	---	---	---	---

\*Bitte Hinweis auf INFO-Seite zu Beimöbeln beachten.

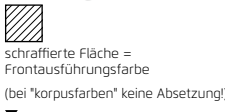
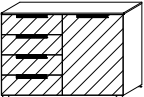
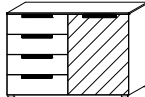
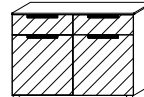
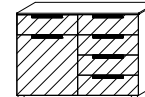
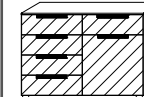
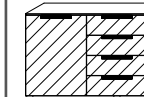
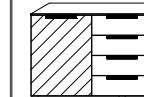
3	KOMMODEN T41cm 	Breite in cm	120	120	120	120	120	180	180						
		Tiefe 41 cm													
		Skizze													
Bezeichnung	Kommode	Kommode	Kommode	Kommode	Kommode	Kommode	Kommode	Kommode							
Anzahl Türen/Schubk.	1-türig, 4 Schubkästen	1-türig, 4 Schubkästen	2-türig, 2 Schubkästen	1-türig, 5 Schubkästen	1-türig, 5 Schubkästen	2-türig, 4 Schubkästen	2-türig, 4 Schubkästen								
Maße	↔121 cm :84 cm ↗41 cm	↔121 cm :84 cm ↗41 cm	↔121 cm :84 cm ↗41 cm	↔121 cm :84 cm ↗41 cm	↔121 cm :84 cm ↗41 cm	↔182 cm :84 cm ↗41 cm	↔182 cm :84 cm ↗41 cm								
Preisgruppe	Art.-Nr.	Preis	...	...	...	...	...	...							
Front korpusfarben	PG 1	<b>471A</b>		----		<b>474A</b>		<b>472A</b>		<b>473A</b>		<b>476A</b>		----	
	PG 2														
Front Dekor matt	PG 1	<b>471B</b>		<b>486B</b>		<b>474B</b>		<b>472B</b>		<b>473B</b>		<b>476B</b>		<b>487B</b>	
	PG 2														
Front Kristallspiegel	PG 1	<b>471C</b>		<b>486C</b>		<b>474C</b>		<b>472C</b>		<b>473C</b>		<b>476C</b>		<b>487C</b>	
	PG 2														
Front Farbspiegel oder Farbglas glänzend	PG 1	<b>471D</b>		<b>486D</b>		<b>474D</b>		<b>472D</b>		<b>473D</b>		<b>476D</b>		<b>487D</b>	
	PG 2														
Front und Platte Farbglas glänzend	PG 1	<b>471E</b>		<b>486E</b>		<b>474E</b>		<b>472E</b>		<b>473E</b>		<b>476E</b>		<b>487E</b>	
	PG 2														
Front Farbglas matt	PG 1	<b>471F</b>		<b>486F</b>		<b>474F</b>		<b>472F</b>		<b>473F</b>		<b>476F</b>		<b>487F</b>	
	PG 2														
Front und Platte Farbglas matt	PG 1	<b>471G</b>		<b>486G</b>		<b>474G</b>		<b>472G</b>		<b>473G</b>		<b>476G</b>		<b>487G</b>	
	PG 2														
Front Hochglanz	PG 1	<b>471H</b>		<b>486H</b>		<b>474H</b>		<b>472H</b>		<b>473H</b>		<b>476H</b>		<b>487H</b>	
	PG 2														

AUFPREIS LED-BELEUCHTUNG	Breite in cm	50	60	120	180	HINWEIS: Die LED-Beleuchtung erhöht die ausgewählten Elemente um ca. 1 cm und ist unter allen Mod.-Nr. bestellbar.
	Bezeichnung	LED-Beleuchtung für 50cm-Elemente	LED-Beleuchtung für 60cm-Elemente	LED-Beleuchtung für 120cm-Elemente	LED-Beleuchtung für 180cm-Elemente	
Zusatz-Art.-Nr.   Aufpreis		<b>0100</b>	<b>0101</b>	<b>0102</b>	<b>0103</b>	



1	MOD.-NR.	FRONTAUSFÜHRUNG ▶	KORPUSFARBEN	DEKOR MATT	SPIEGEL	FARBSPIEGEL	ODER	FARBGLAS GLÄNZEND				FARBGLAS MATT				HOCHGLANZ	
KORPUSFARBE ▼	INNENFARBE ▼			weiß	Spiegel	Grauspiegel	kristallweiß	schwarz	fango	seidengrau	champagner	kristallweiß	schwarz	fango	seidengrau	champagner	weiß
Weiß matt	Grau Struktur	Z_100	Z_101	Z_110	Z_111	Z_115	Z_117	Z_118	Z_119	Z_120	Z_125	Z_127	Z_128	Z_129	Z_130	Z_135	
Schwarz matt	Grau Struktur	Z_140	Z_141	Z_150	Z_151	Z_155	Z_157	Z_158	Z_159	Z_160	Z_165	Z_167	Z_168	Z_169	Z_170	Z_175	
Fango matt	Grau Struktur	Z_500	Z_501	Z_510	Z_511	Z_515	Z_517	Z_518	Z_519	Z_520	Z_525	Z_527	Z_528	Z_529	Z_530	Z_535	
Seidengrau matt	Grau Struktur	Z_590	Z_591	Z_600	Z_601	Z_605	Z_607	Z_608	Z_609	Z_610	Z_615	Z_617	Z_618	Z_619	Z_620	Z_625	
Dekor-Druck Eiche Sanremo hell	Grau Struktur	Z_630	Z_631	Z_640	Z_641	Z_645	Z_647	Z_648	Z_649	Z_650	Z_655	Z_657	Z_658	Z_659	Z_660	Z_665	
Dekor-Druck Atlantic oak hell	Grau Struktur	Z_670	Z_671	Z_680	Z_681	Z_685	Z_687	Z_688	Z_689	Z_690	Z_695	Z_697	Z_698	Z_699	Z_700	Z_705	
Dekor-Druck Wildeiche natur	Dekor-Druck Buche	Z_340	Z_341	Z_350	Z_351	Z_355	Z_357	Z_358	Z_359	Z_360	Z_365	Z_367	Z_368	Z_369	Z_370	Z_375	

2	GRIFFE ▶	ALUMINIUMFARBEN = PG 1 Bitte "A" ergänzen in Mod.-Nr.	CHROMFARBEN = PG 2 Bitte "C" ergänzen in Mod.-Nr.	SCHWARZ = PG 2 Bitte "S" ergänzen in Mod.-Nr.	KORPUSFARBEN* = PG 2 Bitte "K" ergänzen in Mod.-Nr.
---	----------	---	---	---	---

\*Bitte Hinweis auf INFO-Seite zu Beimöbeln beachten.

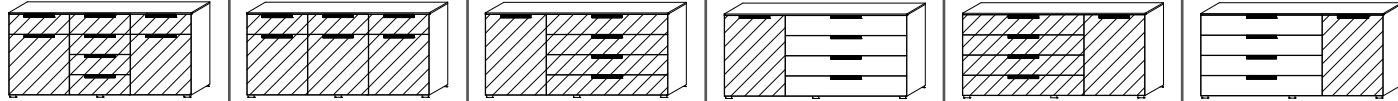
3	KOMMODEN T41cm 	Breite in cm	180	180	180	180	180	180	180								
		Tiefe 41 cm															
		Bezeichnung	Kommode	Kommode	Kommode	Kommode	Kommode	Kommode	Kommode	Kommode	Kommode						
Anzahl Türen/Schubk.	2-türig, 6 Schubkästen	3-türig, 3 Schubkästen	1-türig, 4 Schubkästen	1-türig, 4 Schubkästen	1-türig, 4 Schubkästen	1-türig, 4 Schubkästen	1-türig, 4 Schubkästen	1-türig, 4 Schubkästen	1-türig, 4 Schubkästen								
Maße	↔182 cm ↑84 cm ↙41 cm	↔182 cm ↑84 cm ↙41 cm	↔182 cm ↑84 cm ↙41 cm	↔182 cm ↑84 cm ↙41 cm	↔182 cm ↑84 cm ↙41 cm	↔182 cm ↑84 cm ↙41 cm	↔182 cm ↑84 cm ↙41 cm	↔182 cm ↑84 cm ↙41 cm	↔182 cm ↑84 cm ↙41 cm								
Preisgruppe	Art.-Nr.	Preis	...		...		...		...								
Front korpusfarben	PG 1	<b>477A</b>		<b>475A</b>		<b>479A</b>		----		<b>478A</b>		----					
	PG 2																
Front Dekor matt	PG 1	<b>477B</b>		<b>475B</b>		<b>479B</b>		<b>489B</b>		<b>478B</b>		<b>488B</b>					
	PG 2																
Front Kristallspiegel	PG 1	<b>477C</b>		<b>475C</b>		<b>479C</b>		<b>489C</b>		<b>478C</b>		<b>488C</b>					
	PG 2																
Front Farbspiegel oder Farbglas glänzend	PG 1	<b>477D</b>		<b>475D</b>		<b>479D</b>		<b>489D</b>		<b>478D</b>		<b>488D</b>					
	PG 2																
Front und Platte Farbglas glänzend	PG 1	<b>477E</b>		<b>475E</b>		<b>479E</b>		<b>489E</b>		<b>478E</b>		<b>488E</b>					
	PG 2																
Front Farbglas matt	PG 1	<b>477F</b>		<b>475F</b>		<b>479F</b>		<b>489F</b>		<b>478F</b>		<b>488F</b>					
	PG 2																
Front und Platte Farbglas matt	PG 1	<b>477G</b>		<b>475G</b>		<b>479G</b>		<b>489G</b>		<b>478G</b>		<b>488G</b>					
	PG 2																
Front Hochglanz	PG 1	<b>477H</b>		<b>475H</b>		<b>479H</b>		<b>489H</b>		<b>478H</b>		<b>488H</b>					
	PG 2																

AUPPREIS LED-BELEUCHTUNG	Breite in cm	50	60	120	180	HINWEIS: Die LED-Beleuchtung erhöht die ausgewählten Elemente um ca. 1 cm und ist unter allen Mod.-Nr. bestellbar.
	Bezeichnung	LED-Beleuchtung für 50cm-Elemente	LED-Beleuchtung für 60cm-Elemente	LED-Beleuchtung für 120cm-Elemente	LED-Beleuchtung für 180cm-Elemente	
Zusatz-Art.-Nr.   Aufpreis		<b>0100</b>	<b>0101</b>	<b>0102</b>	<b>0103</b>	

1	MOD.-NR.	FRONTAUSFÜHRUNG ▶	KORPUSFARBEN	DEKOR MATT	SPIEGEL	FARBSPIEGEL	ODER	FARBGLAS GLÄNZEND				FARBGLAS MATT				HOCHGLANZ
KORPUSFARBE ▼	INNENFARBE ▼		weiß	Spiegel	Grauspiegel	krystallweiß	schwarz	fango	seidengrau	champagner	krystallweiß	schwarz	fango	seidengrau	champagner	weiß
Weiß matt	Grau Struktur	Z_100	Z_101	Z_110	Z_111	Z_115	Z_117	Z_118	Z_119	Z_120	Z_125	Z_127	Z_128	Z_129	Z_130	Z_135
Schwarz matt	Grau Struktur	Z_140	Z_141	Z_150	Z_151	Z_155	Z_157	Z_158	Z_159	Z_160	Z_165	Z_167	Z_168	Z_169	Z_170	Z_175
Fango matt	Grau Struktur	Z_500	Z_501	Z_510	Z_511	Z_515	Z_517	Z_518	Z_519	Z_520	Z_525	Z_527	Z_528	Z_529	Z_530	Z_535
Seidengrau matt	Grau Struktur	Z_590	Z_591	Z_600	Z_601	Z_605	Z_607	Z_608	Z_609	Z_610	Z_615	Z_617	Z_618	Z_619	Z_620	Z_625
Dekor-Druck Eiche Sanremo hell	Grau Struktur	Z_630	Z_631	Z_640	Z_641	Z_645	Z_647	Z_648	Z_649	Z_650	Z_655	Z_657	Z_658	Z_659	Z_660	Z_665
Dekor-Druck Atlantic oak hell	Grau Struktur	Z_670	Z_671	Z_680	Z_681	Z_685	Z_687	Z_688	Z_689	Z_690	Z_695	Z_697	Z_698	Z_699	Z_700	Z_705
Dekor-Druck Wildeiche natur	Dekor-Druck Buche	Z_340	Z_341	Z_350	Z_351	Z_355	Z_357	Z_358	Z_359	Z_360	Z_365	Z_367	Z_368	Z_369	Z_370	Z_375

2	GRIFFE ▶	ALUMINIUMFARBEN = PG 1 Bitte "A" ergänzen in Mod.-Nr.	CHROMFARBEN = PG 2 Bitte "C" ergänzen in Mod.-Nr.	SCHWARZ = PG 2 Bitte "S" ergänzen in Mod.-Nr.	KORPUSFARBEN* = PG 2 Bitte "K" ergänzen in Mod.-Nr.
---	----------	---	---	---	---

\*Bitte Hinweis auf INFO-Seite zu Beimöbeln beachten.



3	KOMMODEN T41cm schraffierte Fläche = Frontausführungsfarbe (bei "korpusfarben" keine Absetzung) ▼	Breite in cm	180	180	180	180	60	60	60	
		Tiefe 41 cm								
		Skizze								
Bezeichnung	Kommode	Kommode	Kommode	Kommode	Kommode	Kommode	Kommode			
Anzahl Türen/Schubk.	2-türig, 4 Schubkästen	2-türig, 4 Schubkästen	2-türig, 4 Schubkästen	2-türig, 4 Schubkästen	6 Schubkästen	1-türig, Anschlag links, 3 Schubkästen	1-türig, Anschlag rechts, 3 Schubkästen			
Maße	↔182 cm †84 cm ↗41 cm	↔182 cm †84 cm ↗41 cm	↔182 cm †84 cm ↗41 cm	↔182 cm †84 cm ↗41 cm	↔61 cm †124 cm ↗41 cm	↔61 cm †124 cm ↗41 cm	↔61 cm †124 cm ↗41 cm			
Preisgruppe	Art.-Nr.	Preis	...	...	...	...	...			
Front korpusfarben	PG 1	<b>480A</b>	----		<b>481A</b>	----		<b>400A</b>	<b>401A</b>	<b>402A</b>
Front Dekor matt	PG 1	<b>480B</b>		<b>490B</b>	<b>481B</b>		<b>491B</b>	<b>400B</b>	<b>401B</b>	<b>402B</b>
Front Kristallspiegel	PG 1	<b>480C</b>		<b>490C</b>	<b>481C</b>		<b>491C</b>	<b>400C</b>	<b>401C</b>	<b>402C</b>
Front Farbspiegel oder Farbglas glänzend	PG 1	<b>480D</b>		<b>490D</b>	<b>481D</b>		<b>491D</b>	<b>400D</b>	<b>401D</b>	<b>402D</b>
Front und Platte Farbglas glänzend	PG 1	<b>480E</b>		<b>490E</b>	<b>481E</b>		<b>491E</b>	<b>400E</b>	<b>401E</b>	<b>402E</b>
Front Farbglas matt	PG 1	<b>480F</b>		<b>490F</b>	<b>481F</b>		<b>491F</b>	<b>400F</b>	<b>401F</b>	<b>402F</b>
Front und Platte Farbglas matt	PG 1	<b>480G</b>		<b>490G</b>	<b>481G</b>		<b>491G</b>	<b>400G</b>	<b>401G</b>	<b>402G</b>
Front Hochglanz	PG 1	<b>480H</b>		<b>490H</b>	<b>481H</b>		<b>491H</b>	<b>400H</b>	<b>401H</b>	<b>402H</b>

AUFPREIS LED-BELEUCHTUNG	Breite in cm	50	60	120	180	HINWEIS: Die LED-Beleuchtung erhöht die ausgewählten Elemente um ca. 1 cm und ist unter allen Mod.-Nr. bestellbar.
	Bezeichnung	LED-Beleuchtung für 50cm-Elemente	LED-Beleuchtung für 60cm-Elemente	LED-Beleuchtung für 120cm-Elemente	LED-Beleuchtung für 180cm-Elemente	
Zusatz-Art.-Nr.   Aufpreis		<b>0100</b>	<b>0101</b>	<b>0102</b>	<b>0103</b>	

1	MOD.-NR.	FRONTAUSFÜHRUNG ▶	KORPUSFARBEN	DEKOR MATT	SPIEGEL	FARBSPIEGEL	ODER	FARBGLAS GLÄNZEND				FARBGLAS MATT				HOCHGLANZ	
KORPUSFARBE ▼	INNENFARBE ▼			weiß	Spiegel	Grauspiegel	kristallweiß	schwarz	fango	seidengrau	champagner	kristallweiß	schwarz	fango	seidengrau	champagner	weiß
Weiß matt	Grau Struktur	Z...100	Z...101	Z...110	Z...111	Z...115	Z...117	Z...118	Z...119	Z...120	Z...125	Z...127	Z...128	Z...129	Z...130	Z...135	
Schwarz matt	Grau Struktur	Z...140	Z...141	Z...150	Z...151	Z...155	Z...157	Z...158	Z...159	Z...160	Z...165	Z...167	Z...168	Z...169	Z...170	Z...175	
Fango matt	Grau Struktur	Z...500	Z...501	Z...510	Z...511	Z...515	Z...517	Z...518	Z...519	Z...520	Z...525	Z...527	Z...528	Z...529	Z...530	Z...535	
Seidengrau matt	Grau Struktur	Z...590	Z...591	Z...600	Z...601	Z...605	Z...607	Z...608	Z...609	Z...610	Z...615	Z...617	Z...618	Z...619	Z...620	Z...625	
Dekor-Druck Eiche Sanremo hell	Grau Struktur	Z...630	Z...631	Z...640	Z...641	Z...645	Z...647	Z...648	Z...649	Z...650	Z...655	Z...657	Z...658	Z...659	Z...660	Z...665	
Dekor-Druck Atlantic oak hell	Grau Struktur	Z...670	Z...671	Z...680	Z...681	Z...685	Z...687	Z...688	Z...689	Z...690	Z...695	Z...697	Z...698	Z...699	Z...700	Z...705	
Dekor-Druck Wildeiche natur	Dekor-Druck Buche	Z...340	Z...341	Z...350	Z...351	Z...355	Z...357	Z...358	Z...359	Z...360	Z...365	Z...367	Z...368	Z...369	Z...370	Z...375	

2	GRIFFE ▶	ALUMINIUMFARBEN = PG 1 Bitte "A" ergänzen in Mod.-Nr.	CHROMFARBEN = PG 2 Bitte "C" ergänzen in Mod.-Nr.	SCHWARZ = PG 2 Bitte "S" ergänzen in Mod.-Nr.	KORPUSFARBEN* = PG 2 Bitte "K" ergänzen in Mod.-Nr.
---	----------	---	---	---	---

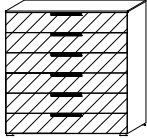
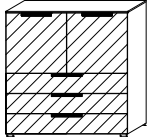
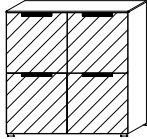
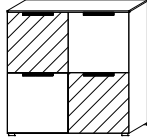
\*Bitte Hinweis auf INFO-Seite zu Beimöbeln beachten.











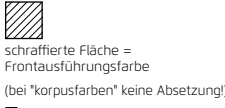

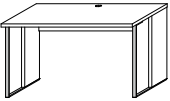
3	KOMMODEN T41cm 	Breite in cm	120	120	120	120	120	120	120				
		Tiefe 41 cm											
		Skizze											
Bezeichnung	Kommode	Kommode	Kommode	Kommode	Kommode	Kommode	Kommode						
Anzahl Türen/Schubk.	6 Schubkästen	2-türig, 3 Schubkästen	4-türig	4-türig	2-türig, 6 Schubkästen	2-türig, 6 Schubkästen							
Maße	↔121 cm ↑124 cm ↙41 cm	↔121 cm ↑124 cm ↙41 cm	↔121 cm ↑124 cm ↙41 cm	↔121 cm ↑124 cm ↙41 cm	↔121 cm ↑124 cm ↙41 cm	↔121 cm ↑124 cm ↙41 cm	↔121 cm ↑124 cm ↙41 cm						
Preisgruppe	Art.-Nr.	Preis	...	...	...	...	...	...					
Front korpusfarben	PG 1	<b>404A</b>		<b>403A</b>		<b>405A</b>		----	<b>406A</b>		----		
	PG 2												
Front Dekor matt	PG 1	<b>404B</b>		<b>403B</b>		<b>405B</b>		<b>408B</b>		<b>406B</b>		<b>409B</b>	
	PG 2												
Front Kristallspiegel	PG 1	<b>404C</b>		<b>403C</b>		<b>405C</b>		<b>408C</b>		<b>406C</b>		<b>409C</b>	
	PG 2												
Front Farbspiegel oder Farbglas glänzend	PG 1	<b>404D</b>		<b>403D</b>		<b>405D</b>		<b>408D</b>		<b>406D</b>		<b>409D</b>	
	PG 2												
Front und Platte Farbglas glänzend	PG 1	<b>404E</b>		<b>403E</b>		<b>405E</b>		<b>408E</b>		<b>406E</b>		<b>409E</b>	
	PG 2												
Front Farbglas matt	PG 1	<b>404F</b>		<b>403F</b>		<b>405F</b>		<b>408F</b>		<b>406F</b>		<b>409F</b>	
	PG 2												
Front und Platte Farbglas matt	PG 1	<b>404G</b>		<b>403G</b>		<b>405G</b>		<b>408G</b>		<b>406G</b>		<b>409G</b>	
	PG 2												
Front Hochglanz	PG 1	<b>404H</b>		<b>403H</b>		<b>405H</b>		<b>408H</b>		<b>406H</b>		<b>409H</b>	
	PG 2												

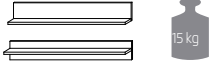
AUPPREIS LED-BELEUCHTUNG	Breite in cm	50	60	120	180	HINWEIS: Die LED-Beleuchtung erhöht die ausgewählten Elemente um ca. 1 cm und ist unter allen Mod.-Nr. bestellbar.
	Bezeichnung	LED-Beleuchtung für 50cm-Elemente	LED-Beleuchtung für 60cm-Elemente	LED-Beleuchtung für 120cm-Elemente	LED-Beleuchtung für 180cm-Elemente	
Zusatz-Art.-Nr.   Aufpreis		<b>0100</b>	<b>0101</b>	<b>0102</b>	<b>0103</b>	

1	MOD.-NR.	FRONTAUSFÜHRUNG ▶	KORPUSFARBEN	DEKOR MATT	SPIEGEL	FARBSPIEGEL	ODER	FARBGLAS GLÄNZEND	FARBGLAS MATT						HOCHGLANZ		
KORPUSFARBE ▼	INNENFARBE ▼			weiß	Spiegel	Grauspiegel	kristallweiß	schwarz	fango	seidengrau	champagner	kristallweiß	schwarz	fango	seidengrau	champagner	weiß
Weiß matt	Grau Struktur		Z_100	Z_101	Z_110	Z_111	Z_115	Z_117	Z_118	Z_119	Z_120	Z_125	Z_127	Z_128	Z_129	Z_130	Z_135
Schwarz matt	Grau Struktur		Z_140	Z_141	Z_150	Z_151	Z_155	Z_157	Z_158	Z_159	Z_160	Z_165	Z_167	Z_168	Z_169	Z_170	Z_175
Fango matt	Grau Struktur		Z_500	Z_501	Z_510	Z_511	Z_515	Z_517	Z_518	Z_519	Z_520	Z_525	Z_527	Z_528	Z_529	Z_530	Z_535
Seidengrau matt	Grau Struktur		Z_590	Z_591	Z_600	Z_601	Z_605	Z_607	Z_608	Z_609	Z_610	Z_615	Z_617	Z_618	Z_619	Z_620	Z_625
Dekor-Druck Eiche Sanremo hell	Grau Struktur		Z_630	Z_631	Z_640	Z_641	Z_645	Z_647	Z_648	Z_649	Z_650	Z_655	Z_657	Z_658	Z_659	Z_660	Z_665
Dekor-Druck Atlantic oak hell	Grau Struktur		Z_670	Z_671	Z_680	Z_681	Z_685	Z_687	Z_688	Z_689	Z_690	Z_695	Z_697	Z_698	Z_699	Z_700	Z_705
Dekor-Druck Wildeiche natur	Dekor-Druck Buche		Z_340	Z_341	Z_350	Z_351	Z_355	Z_357	Z_358	Z_359	Z_360	Z_365	Z_367	Z_368	Z_369	Z_370	Z_375



2	GRIFFE ▶	ALUMINIUMFARBEN = PG 1 Bitte "A" ergänzen in Mod.-Nr.	CHROMFARBEN = PG 2 Bitte "C" ergänzen in Mod.-Nr.	SCHWARZ = PG 2 Bitte "S" ergänzen in Mod.-Nr.	KORPUSFARBEN* = PG 2 Bitte "K" ergänzen in Mod.-Nr.
---	----------	---	---	---	---

\*Bitte Hinweis auf INFO-Seite zu Beimöbeln beachten.

3 SCHREIBTISCH/ BEIMÖBEL  	Breite in cm	50	130	120	121													
	Skizze																	
	Bezeichnung	Rollcontainer	Schreibtisch	Hängespiegel	Hängeregale													
	Anzahl Türen/Schubk.	2 Schubkästen	Beine in ALU, CHROM o. SCHWARZ	horizontal oder vertikal	2 Montagemöglichkeiten													
Maße	↔49 cm ↑53 cm ↙41 cm	↔130 cm ↑80 cm ↙75 cm	↔120 cm ↑55 cm ↙2 cm	↔121 cm ↑19 cm ↙18 cm														
▼ Preisgruppe	▼ Art.-Nr.	▼ Preis		...		...		...		...		...		...		...		
 Front korpusfarben	PG 1	<b>068A</b>		<b>0670</b>		<b>0838</b>		<b>J895</b>										
	PG 2																	
 Front Dekor matt	PG 1	<b>068B</b>		----		<b>0838</b>		<b>J895</b>										
	PG 2																	
 Front Kristallspiegel	PG 1	<b>068C</b>		----		<b>0838</b>		<b>J895</b>										
	PG 2																	
 Front Farbspiegel oder Farbglas glänzend	PG 1	<b>068D</b>		----		<b>0838</b>		<b>J895</b>										
	PG 2																	
 Front und Platte Farbglas glänzend	PG 1	----		----		<b>0838</b>		<b>J895</b>										
	PG 2																	
 Front Farbglas matt	PG 1	<b>068F</b>		----		<b>0838</b>		<b>J895</b>										
	PG 2																	
 Front und Platte Farbglas matt	PG 1	----		----		<b>0838</b>		<b>J895</b>										
	PG 2																	
 Front Hochglanz	PG 1	<b>068H</b>		----		<b>0838</b>		<b>J895</b>										
	PG 2																	

1	MOD.-NR.	AUSFÜHRUNG ▶	KORPUSFARBEN
	<b>FARBE ▼</b>		
		Weiß matt	<b>ZA100</b>
		Schwarz matt	<b>ZA140</b>
		Fango matt	<b>ZA500</b>
		Seidengrau matt	<b>ZA590</b>
		Dekor-Druck Eiche Sanremo hell	<b>ZA630</b>
		Dekor-Druck Atlantic oak hell	<b>ZA670</b>
		Dekor-Druck Wildeiche natur	<b>ZA340</b>

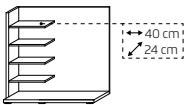
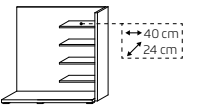
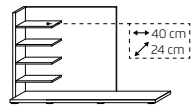
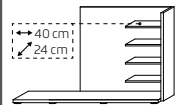
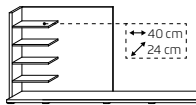
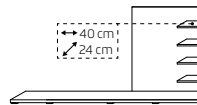





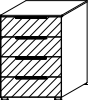
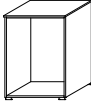
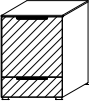
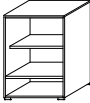
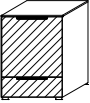

2 Kennbuchstabe für die Modell-Nr. ist bei den Anbauteilen immer "A" (ZA...)!

3	<b>KOMMODENREGALE</b> in Korpusfarbe  Zubehör für Kommoden mit Tiefe 41 cm.  Kommoden können in die Regalteile eingestellt werden.	Breite in cm	100	100	160	160	220	220					
		Tiefe 43 cm	für 60er Kommoden		für 120er Kommoden		für 180er Kommoden						
		Skizze											
		Bezeichnung	Kommodenregal, links	Kommodenregal, rechts	Kommodenregal, links	Kommodenregal, rechts	Kommodenregal, links	Kommodenregal, rechts					
Anzahl Fachböden	4 Fachböden		4 Fachböden		4 Fachböden		4 Fachböden						
Maße	↔104 cm †98 cm ↗43 cm		↔104 cm †98 cm ↗43 cm		↔164 cm †98 cm ↗43 cm		↔224 cm †98 cm ↗43 cm						
		▼ Art.-Nr.	▼ Preis	...	...	...	...						
 Front korpusfarben		<b>0657</b>		<b>0658</b>		<b>0659</b>		<b>0660</b>		<b>0661</b>		<b>0662</b>	

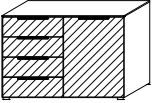
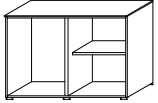
1 MOD.-NR.		FRONTAUSFÜHRUNG ▶	KORPUSFARBEN	DEKOR MATT	SPIEGEL	FARBSPIEGEL	ODER	FARBGLAS GLÄNZEND			FARBGLAS MATT					HOCHGLANZ	
KORPUSFARBE ▼	INNENFARBE ▼			weiß	Spiegel	Grauspiegel	kristallweiß	schwarz	fango	seidengrau	champagner	kristallweiß	schwarz	fango	seidengrau	champagner	weiß
Weiß matt	Grau Struktur		Z_100	Z_101	Z_110	Z_111	Z_115	Z_117	Z_118	Z_119	Z_120	Z_125	Z_127	Z_128	Z_129	Z_130	Z_135
Schwarz matt	Grau Struktur		Z_140	Z_141	Z_150	Z_151	Z_155	Z_157	Z_158	Z_159	Z_160	Z_165	Z_167	Z_168	Z_169	Z_170	Z_175
Fango matt	Grau Struktur		Z_500	Z_501	Z_510	Z_511	Z_515	Z_517	Z_518	Z_519	Z_520	Z_525	Z_527	Z_528	Z_529	Z_530	Z_535
Seidengrau matt	Grau Struktur		Z_590	Z_591	Z_600	Z_601	Z_605	Z_607	Z_608	Z_609	Z_610	Z_615	Z_617	Z_618	Z_619	Z_620	Z_625
Dekor-Druck Eiche Sanremo hell	Grau Struktur		Z_630	Z_631	Z_640	Z_641	Z_645	Z_647	Z_648	Z_649	Z_650	Z_655	Z_657	Z_658	Z_659	Z_660	Z_665
Dekor-Druck Atlantic oak hell	Grau Struktur		Z_670	Z_671	Z_680	Z_681	Z_685	Z_687	Z_688	Z_689	Z_690	Z_695	Z_697	Z_698	Z_699	Z_700	Z_705
Dekor-Druck Wildeiche natur	Dekor-Druck Buche		Z_340	Z_341	Z_350	Z_351	Z_355	Z_357	Z_358	Z_359	Z_360	Z_365	Z_367	Z_368	Z_369	Z_370	Z_375

2	GRIFFE ▶	ALUMINIUMFARBEN = PG 1 Bitte "A" ergänzen in Mod.-Nr.	CHROMFARBEN = PG 2 Bitte "C" ergänzen in Mod.-Nr.	SCHWARZ = PG 2 Bitte "S" ergänzen in Mod.-Nr.	KORPUSFARBEN* = PG 2 Bitte "K" ergänzen in Mod.-Nr.
---	----------	---	---	---	---

\*Bitte Hinweis auf INFO-Seite zu Beimöbeln beachten.

3 SCHRANKKOMMODEN T61cm  schräffierte Fläche = Frontausführungsfarbe (bei "korpusfarben" keine Absetzung!)	Breite in cm	60	Innenansicht		60	Innenansicht		60	Innenansicht		120	Innenansicht				
	Tiefe 61 cm															
	Skizze															
	Bezeichnung	Kommode				Kommode				Kommode				Kommode		
Anzahl Türen/Schubk.	4 Schubkästen				1-türig, Anschlag links, 1 Schubkasten				1-türig, Anschlag rechts, 1 Schubkasten				1-türig, Anschlag rechts, 4 Schubkästen			
Maße	↔61 cm ;84 cm ↗61 cm				↔61 cm ;84 cm ↗61 cm				↔61 cm ;84 cm ↗61 cm				↔121 cm ;84 cm ↗61 cm			
Preisgruppe	Art.-Nr.	Preis		Art.-Nr.	Preis		Art.-Nr.	Preis		Art.-Nr.	Preis					
 Front korpusfarben	PG 1	<b>300A</b>		<b>301A</b>		<b>302A</b>		<b>303A</b>								
	PG 2															
 Front Dekor matt	PG 1	<b>300B</b>		<b>301B</b>		<b>302B</b>		<b>303B</b>								
	PG 2															
 Front Kristallspiegel	PG 1	<b>300C</b>		<b>301C</b>		<b>302C</b>		<b>303C</b>								
	PG 2															
 Front Farbspiegel oder Farbglass glänzend	PG 1	<b>300D</b>		<b>301D</b>		<b>302D</b>		<b>303D</b>								
	PG 2															
 Front Farbglass matt	PG 1	<b>300F</b>		<b>301F</b>		<b>302F</b>		<b>303F</b>								
	PG 2															
 Front Hochglanz	PG 1	<b>300H</b>		<b>301H</b>		<b>302H</b>		<b>303H</b>								
	PG 2															

1	MOD.-NR.	FRONTAUSFÜHRUNG ▶	KORPUSFARBEN	DEKOR MATT	SPIEGEL	FARBSPIEGEL	ODER	FARBGLAS GLÄNZEND	FARBGLAS MATT						HOCHGLANZ		
KORPUSFARBE ▼	INNENFARBE ▼			weiß	Spiegel	Grauspiegel	kristallweiß	schwarz	fango	seidengrau	champagner	kristallweiß	schwarz	fango	seidengrau	champagner	weiß
Weiß matt	Grau Struktur		Z_100	Z_101	Z_110	Z_111	Z_115	Z_117	Z_118	Z_119	Z_120	Z_125	Z_127	Z_128	Z_129	Z_130	Z_135
Schwarz matt	Grau Struktur		Z_140	Z_141	Z_150	Z_151	Z_155	Z_157	Z_158	Z_159	Z_160	Z_165	Z_167	Z_168	Z_169	Z_170	Z_175
Fango matt	Grau Struktur		Z_500	Z_501	Z_510	Z_511	Z_515	Z_517	Z_518	Z_519	Z_520	Z_525	Z_527	Z_528	Z_529	Z_530	Z_535
Seidengrau matt	Grau Struktur		Z_590	Z_591	Z_600	Z_601	Z_605	Z_607	Z_608	Z_609	Z_610	Z_615	Z_617	Z_618	Z_619	Z_620	Z_625
Dekor-Druck Eiche Sanremo hell	Grau Struktur		Z_630	Z_631	Z_640	Z_641	Z_645	Z_647	Z_648	Z_649	Z_650	Z_655	Z_657	Z_658	Z_659	Z_660	Z_665
Dekor-Druck Atlantic oak hell	Grau Struktur		Z_670	Z_671	Z_680	Z_681	Z_685	Z_687	Z_688	Z_689	Z_690	Z_695	Z_697	Z_698	Z_699	Z_700	Z_705
Dekor-Druck Wildeiche natur	Dekor-Druck Buche		Z_340	Z_341	Z_350	Z_351	Z_355	Z_357	Z_358	Z_359	Z_360	Z_365	Z_367	Z_368	Z_369	Z_370	Z_375

2	GRIFFE ▶	ALUMINIUMFARBEN = PG 1 Bitte "A" ergänzen in Mod.-Nr.	CHROMFARBEN = PG 2 Bitte "C" ergänzen in Mod.-Nr.	SCHWARZ = PG 2 Bitte "S" ergänzen in Mod.-Nr.	KORPUSFARBEN* = PG 2 Bitte "K" ergänzen in Mod.-Nr.
---	----------	---	---	---	---

\*Bitte Hinweis auf INFO-Seite zu Beimöbeln beachten.

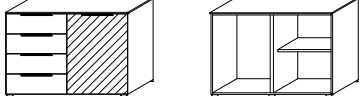
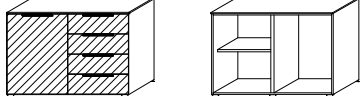
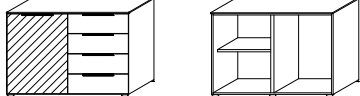
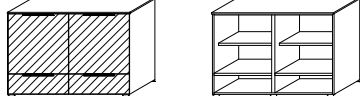
3	SCHRANKKOMMODEN T61cm  schraffierte Fläche = Frontausführungsfarbe (bei "korpusfarben" keine Absetzung!)	Breite in cm	120	Innenansicht	120	Innenansicht	120	Innenansicht	120	Innenansicht
		Tiefe 61 cm								
		Skizze								
Bezeichnung	Kommode		Kommode		Kommode		Kommode		Kommode	
Anzahl Türen/Schubk.	1-türig, Anschlag rechts, 4 Schubkästen		1-türig, Anschlag links, 4 Schubkästen		1-türig, Anschlag links, 4 Schubkästen		2-türig, 2 Schubkästen		2-türig, 2 Schubkästen	
Maße	↔121 cm ↑84 cm ↙61 cm		↔121 cm ↑84 cm ↙61 cm		↔121 cm ↑84 cm ↙61 cm		↔121 cm ↑84 cm ↙61 cm		↔121 cm ↑84 cm ↙61 cm	
Preisgruppe	Art.-Nr.	Preis	Art.-Nr.	Preis	Art.-Nr.	Preis	Art.-Nr.	Preis	Art.-Nr.	Preis
Front korpusfarben	PG 1	----			<b>305A</b>		----		<b>307A</b>	
	PG 2									
Front Dekor matt	PG 1	<b>304B</b>			<b>305B</b>		<b>306B</b>		<b>307B</b>	
	PG 2									
Front Kristallspiegel	PG 1	<b>304C</b>			<b>305C</b>		<b>306C</b>		<b>307C</b>	
	PG 2									
Front Farbspiegel oder Farbglas glänzend	PG 1	<b>304D</b>			<b>305D</b>		<b>306D</b>		<b>307D</b>	
	PG 2									
Front Farbglas matt	PG 1	<b>304F</b>			<b>305F</b>		<b>306F</b>		<b>307F</b>	
	PG 2									
Front Hochglanz	PG 1	<b>304H</b>			<b>305H</b>		<b>306H</b>		<b>307H</b>	
	PG 2									

1	MOD.-NR.	FRONTAUSFÜHRUNG ▶	KORPUSFARBEN	DEKOR MATT	SPIEGEL	FARBSPIEGEL	ODER	FARBGLAS GLÄNZEND	FARBGLAS MATT						HOCHGLANZ		
KORPUSFARBE ▼	INNENFARBE ▼			weiß	Spiegel	Grauspiegel	kristallweiß	schwarz	fango	seidengrau	champagner	kristallweiß	schwarz	fango	seidengrau	champagner	weiß
Weiß matt	Grau Struktur		Z_100	Z_101	Z_110	Z_111	Z_115	Z_117	Z_118	Z_119	Z_120	Z_125	Z_127	Z_128	Z_129	Z_130	Z_135
Schwarz matt	Grau Struktur		Z_140	Z_141	Z_150	Z_151	Z_155	Z_157	Z_158	Z_159	Z_160	Z_165	Z_167	Z_168	Z_169	Z_170	Z_175
Fango matt	Grau Struktur		Z_500	Z_501	Z_510	Z_511	Z_515	Z_517	Z_518	Z_519	Z_520	Z_525	Z_527	Z_528	Z_529	Z_530	Z_535
Seidengrau matt	Grau Struktur		Z_590	Z_591	Z_600	Z_601	Z_605	Z_607	Z_608	Z_609	Z_610	Z_615	Z_617	Z_618	Z_619	Z_620	Z_625
Dekor-Druck Eiche Sanremo hell	Grau Struktur		Z_630	Z_631	Z_640	Z_641	Z_645	Z_647	Z_648	Z_649	Z_650	Z_655	Z_657	Z_658	Z_659	Z_660	Z_665
Dekor-Druck Atlantic oak hell	Grau Struktur		Z_670	Z_671	Z_680	Z_681	Z_685	Z_687	Z_688	Z_689	Z_690	Z_695	Z_697	Z_698	Z_699	Z_700	Z_705
Dekor-Druck Wildeiche natur	Dekor-Druck Buche		Z_340	Z_341	Z_350	Z_351	Z_355	Z_357	Z_358	Z_359	Z_360	Z_365	Z_367	Z_368	Z_369	Z_370	Z_375

2	GRIFFE ▶	ALUMINIUMFARBEN = PG 1 Bitte "A" ergänzen in Mod.-Nr.	CHROMFARBEN = PG 2 Bitte "C" ergänzen in Mod.-Nr.	SCHWARZ = PG 2 Bitte "S" ergänzen in Mod.-Nr.	KORPUSFARBEN* = PG 2 Bitte "K" ergänzen in Mod.-Nr.
---	----------	---	---	---	---

\*Bitte Hinweis auf INFO-Seite zu Beimöbeln beachten.

3	SCHRANKKOMMODEN T61cm	Breite in cm	120 Innenansicht		180 Innenansicht		180 Innenansicht		180 Innenansicht			
			Tiefe 61 cm	Skizze		Skizze		Skizze		Skizze		
 schraffierte Fläche = Frontausführungsfarbe (bei "korpusfarben" keine Absetzung!)	Bezeichnung	Kommode	Kommode		Kommode		Kommode		Kommode			
	Anzahl Türen/Schubk.	2-türig	3-türig, 3 Schubkästen		2-türig, 4 Schubkästen		2-türig, 4 Schubkästen		2-türig, 4 Schubkästen			
	Maße	↔121 cm †84 cm ↙61 cm		↔182 cm †84 cm ↙61 cm		↔182 cm †84 cm ↙61 cm		↔182 cm †84 cm ↙61 cm		↔182 cm †84 cm ↙61 cm		
	Preisgruppe	Art.-Nr.	Preis	Art.-Nr.	Preis	Art.-Nr.	Preis	Art.-Nr.	Preis			
Front korpusfarben	PG 1	<b>308A</b>			<b>315A</b>			<b>316A</b>			---	
	PG 2											
Front Dekor matt	PG 1	<b>308B</b>			<b>315B</b>			<b>316B</b>			<b>317B</b>	
	PG 2											
Front Kristallspiegel	PG 1	<b>308C</b>			<b>315C</b>			<b>316C</b>			<b>317C</b>	
	PG 2											
Front Farbspiegel oder Farbglas glänzend	PG 1	<b>308D</b>			<b>315D</b>			<b>316D</b>			<b>317D</b>	
	PG 2											
Front Farbglas matt	PG 1	<b>308F</b>			<b>315F</b>			<b>316F</b>			<b>317F</b>	
	PG 2											
Front Hochglanz	PG 1	<b>308H</b>			<b>315H</b>			<b>316H</b>			<b>317H</b>	
	PG 2											



1	MOD.-NR.	FRONTAUSFÜHRUNG ▶	KORPUSFARBEN	DEKOR MATT	SPIEGEL	FARBSPIEGEL	ODER	FARBGLAS GLÄNZEND	FARBGLAS MATT						HOCHGLANZ		
KORPUSFARBE ▼	INNENFARBE ▼			weiß	Spiegel	Grauspiegel	kristallweiß	schwarz	fango	seidengrau	champagner	kristallweiß	schwarz	fango	seidengrau	champagner	weiß
Weiß matt	Grau Struktur		Z...100	Z...101	Z...110	Z...111	Z...115	Z...117	Z...118	Z...119	Z...120	Z...125	Z...127	Z...128	Z...129	Z...130	Z...135
Schwarz matt	Grau Struktur		Z...140	Z...141	Z...150	Z...151	Z...155	Z...157	Z...158	Z...159	Z...160	Z...165	Z...167	Z...168	Z...169	Z...170	Z...175
Fango matt	Grau Struktur		Z...500	Z...501	Z...510	Z...511	Z...515	Z...517	Z...518	Z...519	Z...520	Z...525	Z...527	Z...528	Z...529	Z...530	Z...535
Seidengrau matt	Grau Struktur		Z...590	Z...591	Z...600	Z...601	Z...605	Z...607	Z...608	Z...609	Z...610	Z...615	Z...617	Z...618	Z...619	Z...620	Z...625
Dekor-Druck Eiche Sanremo hell	Grau Struktur		Z...630	Z...631	Z...640	Z...641	Z...645	Z...647	Z...648	Z...649	Z...650	Z...655	Z...657	Z...658	Z...659	Z...660	Z...665
Dekor-Druck Atlantic oak hell	Grau Struktur		Z...670	Z...671	Z...680	Z...681	Z...685	Z...687	Z...688	Z...689	Z...690	Z...695	Z...697	Z...698	Z...699	Z...700	Z...705
Dekor-Druck Wildeiche natur	Dekor-Druck Buche		Z...340	Z...341	Z...350	Z...351	Z...355	Z...357	Z...358	Z...359	Z...360	Z...365	Z...367	Z...368	Z...369	Z...370	Z...375

2	GRIFFE ▶	ALUMINIUMFARBEN = PG 1 Bitte "A" ergänzen in Mod.-Nr.	CHROMFARBEN = PG 2 Bitte "C" ergänzen in Mod.-Nr.	SCHWARZ = PG 2 Bitte "S" ergänzen in Mod.-Nr.	KORPUSFARBEN* = PG 2 Bitte "K" ergänzen in Mod.-Nr.
---	----------	---	---	---	---



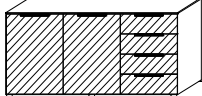
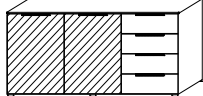
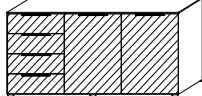
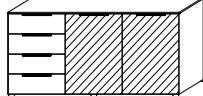



\*Bitte Hinweis auf INFO-Seite zu Beimöbeln beachten.

3	<b>SCHRANKKOMMODEN</b> <b>T61cm</b>  schraffierte Fläche = Frontausführungsfarbe (bei "korpusfarben" keine Absetzung!)	Breite in cm	180 Innenansicht		180 Innenansicht		180 Innenansicht		180 Innenansicht	
		Tiefe 61 cm								
		Skizze								
Bezeichnung	Kommode		Kommode		Kommode		Kommode		Kommode	
Anzahl Türen/Schubk.	2-türig, 4 Schubkästen		2-türig, 4 Schubkästen		2-türig, 4 Schubkästen		2-türig, 4 Schubkästen		2-türig, 4 Schubkästen	
Maße	↔182 cm †84 cm ↗61 cm		↔182 cm †84 cm ↗61 cm		↔182 cm †84 cm ↗61 cm		↔182 cm †84 cm ↗61 cm		↔182 cm †84 cm ↗61 cm	
Preisgruppe	Art.-Nr.	Preis	Art.-Nr.	Preis	Art.-Nr.	Preis	Art.-Nr.	Preis	Art.-Nr.	Preis
Front korpusfarben	PG 1	<b>318A</b>	----		<b>320A</b>		----			
	PG 2									
Front Dekor matt	PG 1	<b>318B</b>			<b>320B</b>				<b>321B</b>	
	PG 2									
Front Kristallspiegel	PG 1	<b>318C</b>			<b>320C</b>				<b>321C</b>	
	PG 2									
Front Farbspiegel oder Farbglas glänzend	PG 1	<b>318D</b>			<b>320D</b>				<b>321D</b>	
	PG 2									
Front Farbglas matt	PG 1	<b>318F</b>			<b>320F</b>				<b>321F</b>	
	PG 2									
Front Hochglanz	PG 1	<b>318H</b>			<b>320H</b>				<b>321H</b>	
	PG 2									

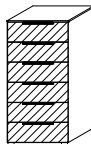
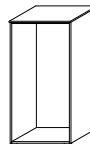
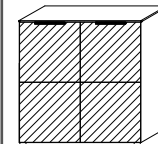
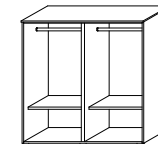
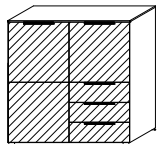
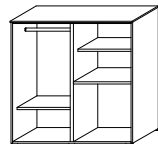
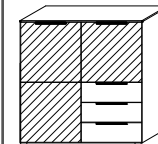
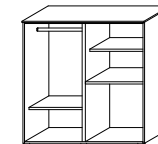
1	MOD.-NR.	FRONTAUSFÜHRUNG ▶	KORPUSFARBEN	DEKOR MATT	SPIEGEL	FARBSPIEGEL	ODER	FARBGLAS GLÄNZEND	FARBGLAS MATT						HOCHGLANZ		
KORPUSFARBE ▼	INNENFARBE ▼			weiß	Spiegel	Grauspiegel	kristallweiß	schwarz	fango	seidengrau	champagner	kristallweiß	schwarz	fango	seidengrau	champagner	weiß
Weiß matt	Grau Struktur		Z_100	Z_101	Z_110	Z_111	Z_115	Z_117	Z_118	Z_119	Z_120	Z_125	Z_127	Z_128	Z_129	Z_130	Z_135
Schwarz matt	Grau Struktur		Z_140	Z_141	Z_150	Z_151	Z_155	Z_157	Z_158	Z_159	Z_160	Z_165	Z_167	Z_168	Z_169	Z_170	Z_175
Fango matt	Grau Struktur		Z_500	Z_501	Z_510	Z_511	Z_515	Z_517	Z_518	Z_519	Z_520	Z_525	Z_527	Z_528	Z_529	Z_530	Z_535
Seidengrau matt	Grau Struktur		Z_590	Z_591	Z_600	Z_601	Z_605	Z_607	Z_608	Z_609	Z_610	Z_615	Z_617	Z_618	Z_619	Z_620	Z_625
Dekor-Druck Eiche Sanremo hell	Grau Struktur		Z_630	Z_631	Z_640	Z_641	Z_645	Z_647	Z_648	Z_649	Z_650	Z_655	Z_657	Z_658	Z_659	Z_660	Z_665
Dekor-Druck Atlantic oak hell	Grau Struktur		Z_670	Z_671	Z_680	Z_681	Z_685	Z_687	Z_688	Z_689	Z_690	Z_695	Z_697	Z_698	Z_699	Z_700	Z_705
Dekor-Druck Wildeiche natur	Dekor-Druck Buche		Z_340	Z_341	Z_350	Z_351	Z_355	Z_357	Z_358	Z_359	Z_360	Z_365	Z_367	Z_368	Z_369	Z_370	Z_375

2	GRIFFE ▶	ALUMINIUMFARBEN = PG 1 Bitte "A" ergänzen in Mod.-Nr.	CHROMFARBEN = PG 2 Bitte "C" ergänzen in Mod.-Nr.	SCHWARZ = PG 2 Bitte "S" ergänzen in Mod.-Nr.	KORPUSFARBEN* = PG 2 Bitte "K" ergänzen in Mod.-Nr.
---	----------	---	---	---	---

\*Bitte Hinweis auf INFO-Seite zu Beimöbeln beachten.

3	SCHRANKKOMMODEN T61cm  schraffierte Fläche = Frontausführungsfarbe (bei "korpusfarben" keine Absetzung!)	Breite in cm	60		120		120		120	
			Innenansicht	Innenansicht	Innenansicht	Innenansicht	Innenansicht	Innenansicht		
		Tiefe 61 cm								
		Skizze								
		Bezeichnung	Kommode		Kommode		Kommode		Kommode	
		Anzahl Türen/Schubk.	6 Schubkästen		2-türig		2-türig, 3 Schubkästen		2-türig, 3 Schubkästen	
		Maße	↔61 cm †124 cm ↗61 cm		↔121 cm †124 cm ↗61 cm		↔121 cm †124 cm ↗61 cm		↔121 cm †124 cm ↗61 cm	
		Preisgruppe	▼ Art.-Nr. ▼ Preis		▼ Art.-Nr. ▼ Preis		▼ Art.-Nr. ▼ Preis		▼ Art.-Nr. ▼ Preis	
	Front korpusfarben	PG 1	<b>330A</b>		<b>340A</b>		<b>341A</b>		---	
		PG 2								
	Front Dekor matt	PG 1	<b>330B</b>		<b>340B</b>		<b>341B</b>		<b>342B</b>	
		PG 2								
	Front Kristallspiegel	PG 1	<b>330C</b>		<b>340C</b>		<b>341C</b>		<b>342C</b>	
		PG 2								
	Front Farbspiegel oder Farbglass glänzend	PG 1	<b>330D</b>		<b>340D</b>		<b>341D</b>		<b>342D</b>	
		PG 2								
	Front Farbglass matt	PG 1	<b>330F</b>		<b>340F</b>		<b>341F</b>		<b>342F</b>	
		PG 2								
	Front Hochglanz	PG 1	<b>330H</b>		<b>340H</b>		<b>341H</b>		<b>342H</b>	
		PG 2								

1	MOD.-NR.	FRONTAUSFÜHRUNG ▶	KORPUSFARBEN	DEKOR MATT	SPIEGEL	FARBSPIEGEL	ODER	FARBGLAS GLÄNZEND	FARBGLAS MATT						HOCHGLANZ		
KORPUSFARBE ▼	INNENFARBE ▼			weiß	Spiegel	Grauspiegel	kristallweiß	schwarz	fango	seidengrau	champagner	kristallweiß	schwarz	fango	seidengrau	champagner	weiß
Weiß matt	Grau Struktur		Z_100	Z_101	Z_110	Z_111	Z_115	Z_117	Z_118	Z_119	Z_120	Z_125	Z_127	Z_128	Z_129	Z_130	Z_135
Schwarz matt	Grau Struktur		Z_140	Z_141	Z_150	Z_151	Z_155	Z_157	Z_158	Z_159	Z_160	Z_165	Z_167	Z_168	Z_169	Z_170	Z_175
Fango matt	Grau Struktur		Z_500	Z_501	Z_510	Z_511	Z_515	Z_517	Z_518	Z_519	Z_520	Z_525	Z_527	Z_528	Z_529	Z_530	Z_535
Seidengrau matt	Grau Struktur		Z_590	Z_591	Z_600	Z_601	Z_605	Z_607	Z_608	Z_609	Z_610	Z_615	Z_617	Z_618	Z_619	Z_620	Z_625
Dekor-Druck Eiche Sanremo hell	Grau Struktur		Z_630	Z_631	Z_640	Z_641	Z_645	Z_647	Z_648	Z_649	Z_650	Z_655	Z_657	Z_658	Z_659	Z_660	Z_665
Dekor-Druck Atlantic oak hell	Grau Struktur		Z_670	Z_671	Z_680	Z_681	Z_685	Z_687	Z_688	Z_689	Z_690	Z_695	Z_697	Z_698	Z_699	Z_700	Z_705
Dekor-Druck Wildeiche natur	Dekor-Druck Buche		Z_340	Z_341	Z_350	Z_351	Z_355	Z_357	Z_358	Z_359	Z_360	Z_365	Z_367	Z_368	Z_369	Z_370	Z_375

2	GRIFFE ▶	ALUMINIUMFARBEN = PG 1 Bitte "A" ergänzen in Mod.-Nr.	CHROMFARBEN = PG 2 Bitte "C" ergänzen in Mod.-Nr.	SCHWARZ = PG 2 Bitte "S" ergänzen in Mod.-Nr.	KORPUSFARBEN* = PG 2 Bitte "K" ergänzen in Mod.-Nr.
---	----------	---	---	---	---







\*Bitte Hinweis auf INFO-Seite zu Beimöbeln beachten.

3	SCHRANKKOMMODEN T61cm	Breite in cm	120 Innenansicht		120 Innenansicht		120 Innenansicht		120 Innenansicht	
			Skizze	Skizze	Skizze	Skizze	Skizze	Skizze		
		Tiefe 61 cm								
		Maße	↔121 cm ↓124 cm ↙61 cm		↔121 cm ↓124 cm ↙61 cm		↔121 cm ↓124 cm ↙61 cm		↔121 cm ↓124 cm ↙61 cm	
		Bezeichnung	Kommode		Kommode		Kommode		Kommode	
		Anzahl Türen/Schubk.	2-türig, 3 Schubkästen		2-türig, 3 Schubkästen		1-türig, Anschlag links, 6 Schubkästen		1-türig, Anschlag links, 6 Schubkästen	
		Preisgruppe	PG 1	PG 2	PG 1	PG 2	PG 1	PG 2	PG 1	PG 2
		Art.-Nr.	343A		344A		345A		346A	
		Preis								
		Art.-Nr.	343B		344B		345B		346B	
		Preis								
		Art.-Nr.	343C		344C		345C		346C	
		Preis								
		Art.-Nr.	343D		344D		345D		346D	
		Preis								
		Art.-Nr.	343F		344F		345F		346F	
		Preis								
		Art.-Nr.	343H		344H		345H		346H	
		Preis								

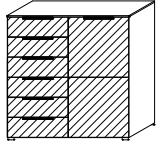
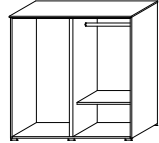
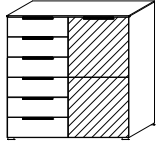
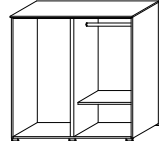
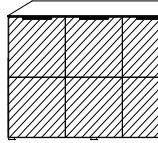
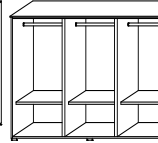
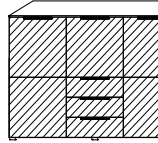
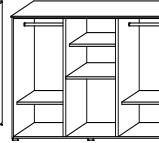
1	MOD.-NR.	FRONTAUSFÜHRUNG ▶	KORPUSFARBEN	DEKOR MATT	SPIEGEL	FARBSPIEGEL	ODER	FARBGLAS GLÄNZEND	FARBGLAS MATT						HOCHGLANZ		
KORPUSFARBE ▼	INNENFARBE ▼			weiß	Spiegel	Grauspiegel	kristallweiß	schwarz	fango	seidengrau	champagner	kristallweiß	schwarz	fango	seidengrau	champagner	weiß
Weiß matt	Grau Struktur		Z_100	Z_101	Z_110	Z_111	Z_115	Z_117	Z_118	Z_119	Z_120	Z_125	Z_127	Z_128	Z_129	Z_130	Z_135
Schwarz matt	Grau Struktur		Z_140	Z_141	Z_150	Z_151	Z_155	Z_157	Z_158	Z_159	Z_160	Z_165	Z_167	Z_168	Z_169	Z_170	Z_175
Fango matt	Grau Struktur		Z_500	Z_501	Z_510	Z_511	Z_515	Z_517	Z_518	Z_519	Z_520	Z_525	Z_527	Z_528	Z_529	Z_530	Z_535
Seidengrau matt	Grau Struktur		Z_590	Z_591	Z_600	Z_601	Z_605	Z_607	Z_608	Z_609	Z_610	Z_615	Z_617	Z_618	Z_619	Z_620	Z_625
Dekor-Druck Eiche Sanremo hell	Grau Struktur		Z_630	Z_631	Z_640	Z_641	Z_645	Z_647	Z_648	Z_649	Z_650	Z_655	Z_657	Z_658	Z_659	Z_660	Z_665
Dekor-Druck Atlantic oak hell	Grau Struktur		Z_670	Z_671	Z_680	Z_681	Z_685	Z_687	Z_688	Z_689	Z_690	Z_695	Z_697	Z_698	Z_699	Z_700	Z_705
Dekor-Druck Wildeiche natur	Dekor-Druck Buche		Z_340	Z_341	Z_350	Z_351	Z_355	Z_357	Z_358	Z_359	Z_360	Z_365	Z_367	Z_368	Z_369	Z_370	Z_375

2	GRIFFE ▶	ALUMINIUMFARBEN = PG 1 Bitte "A" ergänzen in Mod.-Nr.	CHROMFARBEN = PG 2 Bitte "C" ergänzen in Mod.-Nr.	SCHWARZ = PG 2 Bitte "S" ergänzen in Mod.-Nr.	KORPUSFARBEN* = PG 2 Bitte "K" ergänzen in Mod.-Nr.
---	----------	---	---	---	---

\*Bitte Hinweis auf INFO-Seite zu Beimöbeln beachten.

3 SCHRANKKOMMODEN T61cm  schraffierte Fläche = Frontausführungsfarbe (bei "korpusfarben" keine Absetzung!)	Breite in cm	120	Innenansicht	120	Innenansicht	180	Innenansicht	180	Innenansicht
	Tiefe 61 cm								
	Skizze								
	Bezeichnung	Kommode		Kommode		Kommode		Kommode	
Anzahl Türen/Schubk.	1-türig, Anschlag rechts, 6 Schubkästen		1-türig, Anschlag rechts, 6 Schubkästen		3-türig		3-türig, 3 Schubkästen		
Maße	↔121 cm ↓124 cm ↗61 cm		↔121 cm ↓124 cm ↗61 cm		↔182 cm ↓124 cm ↗61 cm		↔182 cm ↓124 cm ↗61 cm		
▼ Preisgruppe	▼ Art.-Nr.	▼ Preis		▼ Art.-Nr.	▼ Preis		▼ Art.-Nr.	▼ Preis	
 Front korpusfarben	PG 1	<b>347A</b>		----		<b>360A</b>		<b>361A</b>	
	PG 2								
 Front Dekor matt	PG 1	<b>347B</b>		<b>348B</b>		<b>360B</b>		<b>361B</b>	
	PG 2								
 Front Kristallspiegel	PG 1	<b>347C</b>		<b>348C</b>		<b>360C</b>		<b>361C</b>	
	PG 2								
 Front Farbspiegel oder Farbglas glänzend	PG 1	<b>347D</b>		<b>348D</b>		<b>360D</b>		<b>361D</b>	
	PG 2								
 Front Farbglas matt	PG 1	<b>347F</b>		<b>348F</b>		<b>360F</b>		<b>361F</b>	
	PG 2								
 Front Hochglanz	PG 1	<b>347H</b>		<b>348H</b>		<b>360H</b>		<b>361H</b>	
	PG 2								

1	MOD.-NR.	FRONTAUSFÜHRUNG ▶	KORPUSFARBEN	DEKOR MATT	SPIEGEL	FARBSPIEGEL	ODER	FARBGLAS GLÄNZEND				FARBGLAS MATT				HOCHGLANZ	
KORPUSFARBE ▼	INNENFARBE ▼			weiß	Spiegel	Grauspiegel	kristallweiß	schwarz	fango	seidengrau	champagner	kristallweiß	schwarz	fango	seidengrau	champagner	weiß
Weiß matt	Grau Struktur		Z_100	Z_101	Z_110	Z_111	Z_115	Z_117	Z_118	Z_119	Z_120	Z_125	Z_127	Z_128	Z_129	Z_130	Z_135
Schwarz matt	Grau Struktur		Z_140	Z_141	Z_150	Z_151	Z_155	Z_157	Z_158	Z_159	Z_160	Z_165	Z_167	Z_168	Z_169	Z_170	Z_175
Fango matt	Grau Struktur		Z_500	Z_501	Z_510	Z_511	Z_515	Z_517	Z_518	Z_519	Z_520	Z_525	Z_527	Z_528	Z_529	Z_530	Z_535
Seidengrau matt	Grau Struktur		Z_590	Z_591	Z_600	Z_601	Z_605	Z_607	Z_608	Z_609	Z_610	Z_615	Z_617	Z_618	Z_619	Z_620	Z_625
Dekor-Druck Eiche Sanremo hell	Grau Struktur		Z_630	Z_631	Z_640	Z_641	Z_645	Z_647	Z_648	Z_649	Z_650	Z_655	Z_657	Z_658	Z_659	Z_660	Z_665
Dekor-Druck Atlantic oak hell	Grau Struktur		Z_670	Z_671	Z_680	Z_681	Z_685	Z_687	Z_688	Z_689	Z_690	Z_695	Z_697	Z_698	Z_699	Z_700	Z_705
Dekor-Druck Wildeiche natur	Dekor-Druck Buche		Z_340	Z_341	Z_350	Z_351	Z_355	Z_357	Z_358	Z_359	Z_360	Z_365	Z_367	Z_368	Z_369	Z_370	Z_375

2	GRIFFE ▶	ALUMINIUMFARBEN = PG 1 Bitte "A" ergänzen in Mod.-Nr.	CHROMFARBEN = PG 2 Bitte "C" ergänzen in Mod.-Nr.	SCHWARZ = PG 2 Bitte "S" ergänzen in Mod.-Nr.	KORPUSFARBEN* = PG 2 Bitte "K" ergänzen in Mod.-Nr.
---	----------	---	---	---	---



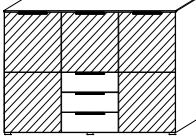
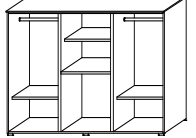
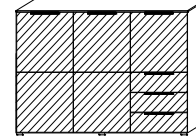
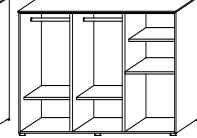
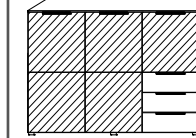
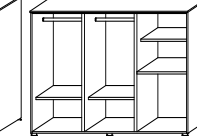
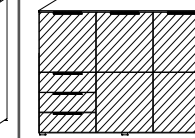
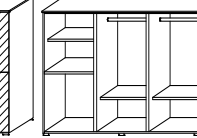



\*Bitte Hinweis auf INFO-Seite zu Beimöbeln beachten.

3	<b>SCHRANKKOMMODEN</b> <b>T61cm</b>  schraffierte Fläche = Frontausführungsfarbe (bei "korpusfarben" keine Absetzung!)	Breite in cm	180 Innenansicht		180 Innenansicht		180 Innenansicht		180 Innenansicht	
		Tiefe 61 cm								
		Skizze								
Bezeichnung	Kommode		Kommode		Kommode		Kommode			
Anzahl Türen/Schubk.	3-türig, 3 Schubkästen		3-türig, 3 Schubkästen		3-türig, 3 Schubkästen		3-türig, 3 Schubkästen			
Maße	↔182 cm ↓124 cm ↗61 cm		↔182 cm ↓124 cm ↗61 cm		↔182 cm ↓124 cm ↗61 cm		↔182 cm ↓124 cm ↗61 cm			
Preisgruppe	Art.-Nr.	Preis	Art.-Nr.	Preis	Art.-Nr.	Preis	Art.-Nr.	Preis		
Front korpusfarben	PG 1	----			<b>363A</b>		----		<b>365A</b>	
	PG 2									
Front Dekor matt	PG 1	<b>362B</b>			<b>363B</b>		<b>364B</b>		<b>365B</b>	
	PG 2									
Front Kristallspiegel	PG 1	<b>362C</b>			<b>363C</b>		<b>364C</b>		<b>365C</b>	
	PG 2									
Front Farbspiegel oder Farbglas glänzend	PG 1	<b>362D</b>			<b>363D</b>		<b>364D</b>		<b>365D</b>	
	PG 2									
Front Farbglas matt	PG 1	<b>362F</b>			<b>363F</b>		<b>364F</b>		<b>365F</b>	
	PG 2									
Front Hochglanz	PG 1	<b>362H</b>			<b>363H</b>		<b>364H</b>		<b>365H</b>	
	PG 2									

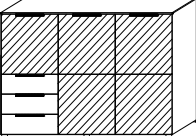
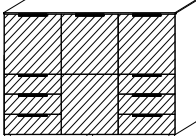
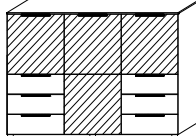
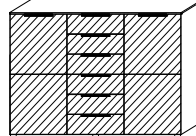
1	MOD.-NR.	FRONTAUSFÜHRUNG ▶	KORPUSFARBEN	DEKOR MATT	SPIEGEL	FARBSPIEGEL ODER	FARBGLAS GLÄNZEND	FARBGLAS MATT						HOCHGLANZ			
KORPUSFARBE ▼	INNENFARBE ▼			weiß	Spiegel	Grauspiegel	kristallweiß	schwarz	fango	seidengrau	champagner	kristallweiß	schwarz	fango	seidengrau	champagner	weiß
Weiß matt	Grau Struktur		Z_100	Z_101	Z_110	Z_111	Z_115	Z_117	Z_118	Z_119	Z_120	Z_125	Z_127	Z_128	Z_129	Z_130	Z_135
Schwarz matt	Grau Struktur		Z_140	Z_141	Z_150	Z_151	Z_155	Z_157	Z_158	Z_159	Z_160	Z_165	Z_167	Z_168	Z_169	Z_170	Z_175
Fango matt	Grau Struktur		Z_500	Z_501	Z_510	Z_511	Z_515	Z_517	Z_518	Z_519	Z_520	Z_525	Z_527	Z_528	Z_529	Z_530	Z_535
Seidengrau matt	Grau Struktur		Z_590	Z_591	Z_600	Z_601	Z_605	Z_607	Z_608	Z_609	Z_610	Z_615	Z_617	Z_618	Z_619	Z_620	Z_625
Dekor-Druck Eiche Sanremo hell	Grau Struktur		Z_630	Z_631	Z_640	Z_641	Z_645	Z_647	Z_648	Z_649	Z_650	Z_655	Z_657	Z_658	Z_659	Z_660	Z_665
Dekor-Druck Atlantic oak hell	Grau Struktur		Z_670	Z_671	Z_680	Z_681	Z_685	Z_687	Z_688	Z_689	Z_690	Z_695	Z_697	Z_698	Z_699	Z_700	Z_705
Dekor-Druck Wildeiche natur	Dekor-Druck Buche		Z_340	Z_341	Z_350	Z_351	Z_355	Z_357	Z_358	Z_359	Z_360	Z_365	Z_367	Z_368	Z_369	Z_370	Z_375

2	GRIFFE ▶	ALUMINIUMFARBEN = PG 1 Bitte "A" ergänzen in Mod.-Nr.	CHROMFARBEN = PG 2 Bitte "C" ergänzen in Mod.-Nr.	SCHWARZ = PG 2 Bitte "S" ergänzen in Mod.-Nr.	KORPUSFARBEN* = PG 2 Bitte "K" ergänzen in Mod.-Nr.
---	----------	---	---	---	---

\*Bitte Hinweis auf INFO-Seite zu Beimöbeln beachten.

3 SCHRANKKOMMODEN T61cm  schraffierte Fläche = Frontausführungsfarbe (bei "korpusfarben" keine Absetzung)	Breite in cm	180	Innenansicht	180	Innenansicht	180	Innenansicht	180	Innenansicht
	Tiefe 61 cm								
	Skizze								
	Bezeichnung	Kommode		Kommode		Kommode		Kommode	
Anzahl Türen/Schubk.	3-türig, 3 Schubkästen		3-türig, 6 Schubkästen		3-türig, 6 Schubkästen		2-türig, 6 Schubkästen		
Maße	↔182 cm ↑124 cm ↗61 cm		↔182 cm ↑124 cm ↗61 cm		↔182 cm ↑124 cm ↗61 cm		↔182 cm ↑124 cm ↗61 cm		
▼ Preisgruppe	▼ Art.-Nr.	▼ Preis		▼ Art.-Nr.	▼ Preis		▼ Art.-Nr.	▼ Preis	
 Front korpusfarben	PG 1	-----		<b>367A</b>			-----		
	PG 2								
 Front Dekor matt	PG 1	<b>366B</b>		<b>367B</b>			<b>368B</b>	<b>369B</b>	
	PG 2								
 Front Kristallspiegel	PG 1	<b>366C</b>		<b>367C</b>			<b>368C</b>	<b>369C</b>	
	PG 2								
 Front Farbspiegel oder Farbglas glänzend	PG 1	<b>366D</b>		<b>367D</b>			<b>368D</b>	<b>369D</b>	
	PG 2								
 Front Farbglas matt	PG 1	<b>366F</b>		<b>367F</b>			<b>368F</b>	<b>369F</b>	
	PG 2								
 Front Hochglanz	PG 1	<b>366H</b>		<b>367H</b>			<b>368H</b>	<b>369H</b>	
	PG 2								

1	MOD.-NR.	FRONTAUSFÜHRUNG ▶	KORPUSFARBEN	DEKOR MATT	SPIEGEL	FARBSPIEGEL	ODER	FARBGLAS GLÄNZEND	FARBGLAS MATT						HOCHGLANZ		
KORPUSFARBE ▼	INNENFARBE ▼			weiß	Spiegel	Grauspiegel	kristallweiß	schwarz	fango	seidengrau	champagner	kristallweiß	schwarz	fango	seidengrau	champagner	weiß
Weiß matt	Grau Struktur		Z_100	Z_101	Z_110	Z_111	Z_115	Z_117	Z_118	Z_119	Z_120	Z_125	Z_127	Z_128	Z_129	Z_130	Z_135
Schwarz matt	Grau Struktur		Z_140	Z_141	Z_150	Z_151	Z_155	Z_157	Z_158	Z_159	Z_160	Z_165	Z_167	Z_168	Z_169	Z_170	Z_175
Fango matt	Grau Struktur		Z_500	Z_501	Z_510	Z_511	Z_515	Z_517	Z_518	Z_519	Z_520	Z_525	Z_527	Z_528	Z_529	Z_530	Z_535
Seidengrau matt	Grau Struktur		Z_590	Z_591	Z_600	Z_601	Z_605	Z_607	Z_608	Z_609	Z_610	Z_615	Z_617	Z_618	Z_619	Z_620	Z_625
Dekor-Druck Eiche Sanremo hell	Grau Struktur		Z_630	Z_631	Z_640	Z_641	Z_645	Z_647	Z_648	Z_649	Z_650	Z_655	Z_657	Z_658	Z_659	Z_660	Z_665
Dekor-Druck Atlantic oak hell	Grau Struktur		Z_670	Z_671	Z_680	Z_681	Z_685	Z_687	Z_688	Z_689	Z_690	Z_695	Z_697	Z_698	Z_699	Z_700	Z_705
Dekor-Druck Wildeiche natur	Dekor-Druck Buche		Z_340	Z_341	Z_350	Z_351	Z_355	Z_357	Z_358	Z_359	Z_360	Z_365	Z_367	Z_368	Z_369	Z_370	Z_375

2	GRIFFE ▶	ALUMINIUMFARBEN = PG 1 Bitte "A" ergänzen in Mod.-Nr.	CHROMFARBEN = PG 2 Bitte "C" ergänzen in Mod.-Nr.	SCHWARZ = PG 2 Bitte "S" ergänzen in Mod.-Nr.	KORPUSFARBEN* = PG 2 Bitte "K" ergänzen in Mod.-Nr.
---	----------	---	---	---	---

\*Bitte Hinweis auf INFO-Seite zu Beimöbeln beachten.

3	SCHRANKKOMMODEN T61cm	Breite in cm	180 Innenansicht		180 Innenansicht		180 Innenansicht		180 Innenansicht	
			Skizze	Skizze	Skizze	Skizze	Skizze	Skizze		
		Tiefe 61 cm								
		Bezeichnung	Kommode		Kommode		Kommode		Kommode	
		Anzahl Türen/Schubk.	2-türig, 6 Schubkästen		2-türig, 6 Schubkästen		2-türig, 6 Schubkästen		2-türig, 6 Schubkästen	
		Maße	↔182 cm ↓124 cm ↗61 cm		↔182 cm ↓124 cm ↗61 cm		↔182 cm ↓124 cm ↗61 cm		↔182 cm ↓124 cm ↗61 cm	
		Preisgruppe	Art.-Nr.	Preis	Art.-Nr.	Preis	Art.-Nr.	Preis	Art.-Nr.	Preis
	Front korpusfarben	PG 1	----		<b>371A</b>		----		<b>373A</b>	
		PG 2								
	Front Dekor matt	PG 1	<b>370B</b>		<b>371B</b>		<b>372B</b>		<b>373B</b>	
		PG 2								
	Front Kristallspiegel	PG 1	<b>370C</b>		<b>371C</b>		<b>372C</b>		<b>373C</b>	
		PG 2								
	Front Farbspiegel oder Farbglas glänzend	PG 1	<b>370D</b>		<b>371D</b>		<b>372D</b>		<b>373D</b>	
		PG 2								
	Front Farbglas matt	PG 1	<b>370F</b>		<b>371F</b>		<b>372F</b>		<b>373F</b>	
		PG 2								
	Front Hochglanz	PG 1	<b>370H</b>		<b>371H</b>		<b>372H</b>		<b>373H</b>	
		PG 2								

1	MOD.-NR.	FRONTAUSFÜHRUNG ▶	KORPUSFARBEN	DEKOR MATT	SPIEGEL	FARBSPIEGEL	ODER	FARBGLAS GLÄNZEND	FARBGLAS MATT						HOCHGLANZ		
KORPUSFARBE ▼	INNENFARBE ▼			weiß	Spiegel	Grauspiegel	kristallweiß	schwarz	fango	seidengrau	champagner	kristallweiß	schwarz	fango	seidengrau	champagner	weiß
Weiß matt	Grau Struktur		Z_100	Z_101	Z_110	Z_111	Z_115	Z_117	Z_118	Z_119	Z_120	Z_125	Z_127	Z_128	Z_129	Z_130	Z_135
Schwarz matt	Grau Struktur		Z_140	Z_141	Z_150	Z_151	Z_155	Z_157	Z_158	Z_159	Z_160	Z_165	Z_167	Z_168	Z_169	Z_170	Z_175
Fango matt	Grau Struktur		Z_500	Z_501	Z_510	Z_511	Z_515	Z_517	Z_518	Z_519	Z_520	Z_525	Z_527	Z_528	Z_529	Z_530	Z_535
Seidengrau matt	Grau Struktur		Z_590	Z_591	Z_600	Z_601	Z_605	Z_607	Z_608	Z_609	Z_610	Z_615	Z_617	Z_618	Z_619	Z_620	Z_625
Dekor-Druck Eiche Sanremo hell	Grau Struktur		Z_630	Z_631	Z_640	Z_641	Z_645	Z_647	Z_648	Z_649	Z_650	Z_655	Z_657	Z_658	Z_659	Z_660	Z_665
Dekor-Druck Atlantic oak hell	Grau Struktur		Z_670	Z_671	Z_680	Z_681	Z_685	Z_687	Z_688	Z_689	Z_690	Z_695	Z_697	Z_698	Z_699	Z_700	Z_705
Dekor-Druck Wildeiche natur	Dekor-Druck Buche		Z_340	Z_341	Z_350	Z_351	Z_355	Z_357	Z_358	Z_359	Z_360	Z_365	Z_367	Z_368	Z_369	Z_370	Z_375

2	GRIFFE ▶	ALUMINIUMFARBEN = PG 1 Bitte "A" ergänzen in Mod.-Nr.	CHROMFARBEN = PG 2 Bitte "C" ergänzen in Mod.-Nr.	SCHWARZ = PG 2 Bitte "S" ergänzen in Mod.-Nr.	KORPUSFARBEN* = PG 2 Bitte "K" ergänzen in Mod.-Nr.
---	----------	---	---	---	---



\*Bitte Hinweis auf INFO-Seite zu Beimöbeln beachten.

3 SCHRANKKOMMODEN T61cm schraffierte Fläche = Frontausführungsfarbe (bei "korpusfarben" keine Absetzung) ▼	Breite in cm	180	Innenansicht		ZUBEHÖR						Zubehör für Schrankkommoden	
	Tiefe 61 cm										Für alle Schrankkommoden (T 61 cm) geeignet. Farbe: <b>Z3011</b> Grau Struktur <b>Z3010</b> Dekor-Druck Buche Bitte Innenfarbe der Kommoden beachten!	
	Skizze											
	Bezeichnung	Kommode									Fachboden 1 Stück, Zubehör für Schrankkommoden	
Anzahl Türen/Schubk.	2-türig, 6 Schubkästen									Bitte unter Mod.-Nr. Z3010/3011 bestellen.		
Maße	↔182 cm ↑124 cm ↗61 cm									↔56 cm ↑1,6 cm ↗57 cm		
▼ Preisgruppe	▼ Art.-Nr.	▼ Preis									▼ Art.-Nr.	▼ Preis
Front korpusfarben	PG 1	----									<b>2007</b>	Preise siehe Zubehör-Preisliste!
Front Dekor matt	PG 1	<b>374B</b>										
Front Kristallspiegel	PG 1	<b>374C</b>										
Front Farbspiegel oder Farbglas glänzend	PG 1	<b>374D</b>										
Front Farbglas matt	PG 1	<b>374F</b>										
Front Hochglanz	PG 1	<b>374H</b>										
	PG 2											

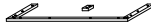

1	MOD.-NR.	AUSFÜHRUNG ▶	KORPUSFARBEN
	FARBE ▼		
		Weiß matt	<b>ZA100</b>
		Schwarz matt	<b>ZA140</b>
		Fango matt	<b>ZA500</b>
		Seidengrau matt	<b>ZA590</b>
		Dekor-Druck Eiche Sanremo hell	<b>ZA630</b>
		Dekor-Druck Atlantic oak hell	<b>ZA670</b>
		Dekor-Druck Wildeiche natur	<b>ZA340</b>

2 Kennbuchstabe für die Modell-Nr. ist bei den Anbauteilen immer "A" (ZA...)!

3	Breite in cm	60		120		180	
		Tiefe 61 cm					
SOCKEL FÜR SCHRANKKOMMODEN <b>T61cm</b>		Skizze 		Skizze 		Skizze 	
Bei Anbau von Schrank-Kommoden an Schränke als optischer Ausgleich.		Bezeichnung <b>Kommodensockel</b>		Bezeichnung <b>Kommodensockel</b>		Bezeichnung <b>Kommodensockel</b>	
		Beschreibung für 60er Kommoden		Beschreibung für 120er Kommoden		Beschreibung für 180er Kommoden	
		Maße ++61 cm †3 cm ↗59 cm		Maße ++121 cm †3 cm ↗59 cm		Maße ++181 cm †3 cm ↗59 cm	
		▼ Art.-Nr. ▼ Preis		▼ Art.-Nr. ▼ Preis		▼ Art.-Nr. ▼ Preis	
Front korpusfarben		<b>0097</b>		<b>0098</b>		<b>0099</b>	



# BETTEN | Dekor

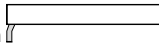

Bettkopfteile 

Bettrahmen 

**BETTEN**  
Bettkopfteile und Bettrahmen

## Kopfteilausführungen



## Korpus-/Kopfteilfarben





...das 1, 2, 3 - Bestellsystem:

- 1 Modell-Nr. entsprechend der gewünschten Material- und Farbausführung aus der oberen Tabelle auswählen (z.B.: Z123)
- 2 Kennbuchstaben für Spangen-/Fußfarbe aussuchen und an der Leerstelle der Modell-Nr. ergänzen (z.B.: ZA123)  
Bei Bettrahmen: Preisgruppe (PG) 1 oder 2, je nach Spangen-/Fußfarbe notieren!
- 3 Artikel (Bettkopfteil und Bettrahmen) in Breite und Länge auswählen und in den jeweils darunterliegenden Zeilen, entsprechend der Materialausführung und Preisgruppe (PG), einfach Artikel-Nr. und Preis ablesen.

## Alle Infos zu den BETTEN :

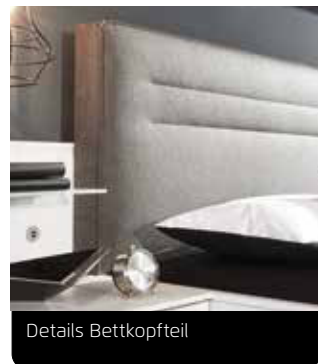
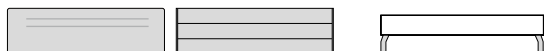

Futonbetten mit 3 Kopfteilvarianten in Lederoptik, Webstoff oder Dekor und 2 Bettrahmen in allen Korpusfarben passend zum Schrank-Dekor.

- 7 Korpus-, 5 Lederoptik- und 2 Webstoff-Farben stehen zur Auswahl.
- Die Bettseitenhöhe beträgt immer 49 cm, die Matratzenhöhe ist 4-fach verstellbar.
- Die Maße sind immer als Gesamtmaße (Bettrahmen + Kopfteil) angegeben.
- Bei Bettrahmen werden Fußfarbe und Eckspangenfarbe über den Kennbuchstaben der Modell-Nr. gewählt.

**rauch**  
BLACK

# BETTRAHMEN

Zur Kombination mit Bettkopfteilen

# 20<sup>UP</sup>

**rauch**  
BLACK

1	MOD.-NR.	AUSFÜHRUNG ▶	UNIFARBEN
	FARBE ▼		
		Weiß matt	Z_100
		Schwarz matt	Z_140
		Fango matt	Z_500
		Seidengrau matt	Z_590
		Dekor-Druck Eiche Sanremo hell	Z_630
		Dekor-Druck Atlantic oak hell	Z_670
		Dekor-Druck Wildeiche natur	Z_340

2	FUSS-/SPANGENFARBE ▶	ALUMINIUMFARBEN = PG 1 Bitte "A" ergänzen in Mod.-Nr.	CHROMFARBEN = PG 2 Bitte "C" ergänzen in Mod.-Nr.	SCHWARZ = PG 2 Bitte "S" ergänzen in Mod.-Nr.
---	----------------------	---	---	---

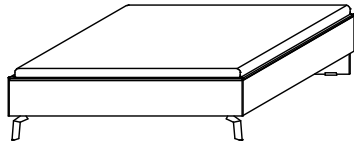
3	BREITE IN CM	100	120	140	160	180	200			
BETTRAHMEN 1	Skizze	<p>Hinweis: Bettrahmen müssen immer in Verbindung mit einem Bettkopfteil bestellt werden!</p>  <p>Bettseitenhöhe = 49 cm</p>					<p>Einlegetiefe Lattenrost: Oberkante Bettseite bis niedrigste Auflagehöhe - max. 17,5 cm (verstellbar in 2,5 cm Schritten aufwärts)</p>			
	Bezeichnung	Bettrahmen 1 mit farblich abgesetzten Füßen und Eckspangen								
	Bettmaße (B/H)	↔ 109 cm ↓ 112 cm *	↔ 129 cm ↓ 112 cm *	↔ 149 cm ↓ 112 cm *	↔ 169 cm ↓ 112 cm *	↔ 189 cm ↓ 112 cm *	↔ 209 cm ↓ 112 cm *	* Höhe inkl. Kopfteil		
LÄNGE 190 CM	▼ Preisgruppe	LÄNGE 190 CM (Gesamtmaß ca. 205 cm)								
unifarben	PG 1	5233.16	5233.21	5233.26	5233.31	5233.36	5233.41			
	PG 2									
LÄNGE 200 CM	▼ Preisgruppe	LÄNGE 200 CM (Gesamtmaß ca. 215 cm)								
unifarben	PG 1	5233.17	5233.22	5233.27	5233.32	5233.37	5233.42			
	PG 2									
LÄNGE 210 CM	▼ Preisgruppe	LÄNGE 210 CM (Gesamtmaß ca. 225 cm)								
unifarben	PG 1	5233.18	5233.23	5233.28	5233.33	5233.38	5233.43			
	PG 2									
LÄNGE 220 CM	▼ Preisgruppe	LÄNGE 220 CM (Gesamtmaß ca. 235 cm)								
unifarben	PG 1	5233.19	5233.24	5233.29	5233.34	5233.39	5233.44			
	PG 2									

1	MOD.-NR.	AUSFÜHRUNG ▶	UNIFARBEN
		<b>FARBE ▼</b>	
		Weiß matt	<b>Z_100</b>
		Schwarz matt	<b>Z_140</b>
		Fango matt	<b>Z_500</b>
		Seidengrau matt	<b>Z_590</b>
		Dekor-Druck Eiche Sanremo hell	<b>Z_630</b>
		Dekor-Druck Atlantic oak hell	<b>Z_670</b>
		Dekor-Druck Wildeiche natur	<b>Z_340</b>

2	FUSS-/SPANGENFARBE ▶	ALUMINIUMFARBEN = PG 1 Bitte "A" ergänzen in Mod.-Nr.	CHROMFARBEN = PG 2 Bitte "C" ergänzen in Mod.-Nr.	SCHWARZ = PG 2 Bitte "S" ergänzen in Mod.-Nr.
---	----------------------	---	---	---

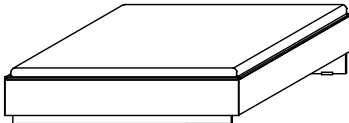
3	BETTRAHMEN 2	Breite in cm	100	120	140	160	180	200						
		Skizze	<p>Hinweis: Bettrahmen müssen immer in Verbindung mit einem Bettkopfteil bestellt werden!</p>  <p>Bettseitenhöhe = 49 cm</p> <p>Einlegetiefe Lattenrost: Oberkante Bettseite bis niedrigste Auflagehöhe - max. 17,5 cm (verstellbar in 2,5 cm Schritten aufwärts)</p>											
		Bezeichnung	Bettrahmen 2 mit Querträger und farblich abgesetzten Eckspangen											
Bettmaße (B/H)		↔109 cm ↓112 cm *	↔129 cm ↓112 cm *	↔149 cm ↓112 cm *	↔169 cm ↓112 cm *	↔189 cm ↓112 cm *	↔209 cm ↓112 cm *						* Höhe inkl. Kopfteil	
<b>LÄNGE 190 CM</b>	▼ Preisgruppe	▼ Art.-Nr.	▼ Preis	...	...	LÄNGE 190 CM (Gesamtmaß ca. 205 cm)								
	unifarben	PG 1	<b>5234.16</b>		<b>5234.21</b>		<b>5234.26</b>		<b>5234.31</b>		<b>5234.36</b>		<b>5234.41</b>	
		PG 2												
<b>LÄNGE 200 CM</b>	▼ Preisgruppe	▼ Art.-Nr.	▼ Preis	...	...	LÄNGE 200 CM (Gesamtmaß ca. 215 cm)								
	unifarben	PG 1	<b>5234.17</b>		<b>5234.22</b>		<b>5234.27</b>		<b>5234.32</b>		<b>5234.37</b>		<b>5234.42</b>	
		PG 2												
<b>LÄNGE 210 CM</b>	▼ Preisgruppe	▼ Art.-Nr.	▼ Preis	...	...	LÄNGE 210 CM (Gesamtmaß ca. 225 cm)								
	unifarben	PG 1	<b>5234.18</b>		<b>5234.23</b>		<b>5234.28</b>		<b>5234.33</b>		<b>5234.38</b>		<b>5234.43</b>	
		PG 2												
<b>LÄNGE 220 CM</b>	▼ Preisgruppe	▼ Art.-Nr.	▼ Preis	...	...	LÄNGE 220 CM (Gesamtmaß ca. 235 cm)								
	unifarben	PG 1	<b>5234.19</b>		<b>5234.24</b>		<b>5234.29</b>		<b>5234.34</b>		<b>5234.39</b>		<b>5234.44</b>	
		PG 2												

# BETTKOPFTEILE

Zur Kombination mit Bettrahmen

# 20UP

**rauch**  
BLACK

1	MOD.-NR.	AUSFÜHRUNG ▶	UNIFARBEN
	FARBE ▼		
	Weiß matt		<b>ZK100</b>
	Schwarz matt		<b>ZK140</b>
	Fango matt		<b>ZK500</b>
	Seidengrau matt		<b>ZK590</b>
	Dekor-Druck Eiche Sanremo hell		<b>ZK630</b>
	Dekor-Druck Atlantic oak hell		<b>ZK670</b>
	Dekor-Druck Wildeiche natur		<b>ZK340</b>

2 Kennbuchstabe für die Modell-Nr. ist immer K wie korpusfarben!

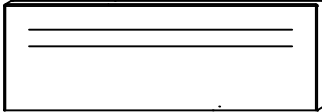
3	BREITE IN CM	100	120	140	160	180	200	
BETTKOPFTEILE LEDEROPTIK	Skizze							Nicht in Großbritannien erhältlich!
	Bezeichnung	Bettkopfteil mit Polsterauflage in Lederoptik						
	Bettmaße (B/H)	↔ 109 cm ↓ 112 cm *	↔ 129 cm ↓ 112 cm *	↔ 149 cm ↓ 112 cm *	↔ 169 cm ↓ 112 cm *	↔ 189 cm ↓ 112 cm *	↔ 209 cm ↓ 112 cm *	* Höhe inkl. Bettrahmen
		▼ Art.-Nr.	▼ Preis	...	...			
	Lederoptik fango	<b>5510.51</b>	<b>5510.52</b>	<b>5510.53</b>	<b>5510.54</b>	<b>5510.55</b>	<b>5510.56</b>	
	Lederoptik schwarz	<b>5511.51</b>	<b>5511.52</b>	<b>5511.53</b>	<b>5511.54</b>	<b>5511.55</b>	<b>5511.56</b>	
	Lederoptik weiß	<b>5512.51</b>	<b>5512.52</b>	<b>5512.53</b>	<b>5512.54</b>	<b>5512.55</b>	<b>5512.56</b>	
	Lederoptik seidengrau	<b>5513.51</b>	<b>5513.52</b>	<b>5513.53</b>	<b>5513.54</b>	<b>5513.55</b>	<b>5513.56</b>	
	Lederoptik champagner	<b>5515.51</b>	<b>5515.52</b>	<b>5515.53</b>	<b>5515.54</b>	<b>5515.55</b>	<b>5515.56</b>	



**1** MOD.-NR. AUSFÜHRUNG ▶ UNIFARBEN

FARBE ▼	
Weiß matt	<b>ZK100</b>
Schwarz matt	<b>ZK140</b>
Fango matt	<b>ZK500</b>
Seidengrau matt	<b>ZK590</b>
Dekor-Druck Eiche Sanremo hell	<b>ZK630</b>
Dekor-Druck Atlantic oak hell	<b>ZK670</b>
Dekor-Druck Wildeiche natur	<b>ZK340</b>

**2** Kennbuchstabe für die Modell-Nr. ist immer K wie korpusfarben!

**3**

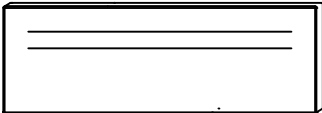
		Breite in cm	100	120	140	160	180	200						
BETTKOPFTEILE WEBSTOFF	Skizze								Nicht in Großbritannien erhältlich!					
	Bezeichnung	Bettkopfteil mit Polsterauflage in Webstoff												
	Bettmaße (B/H)	↔109 cm ↓112 cm *	↔129 cm ↓112 cm *	↔149 cm ↓112 cm *	↔169 cm ↓112 cm *	↔189 cm ↓112 cm *	↔209 cm ↓112 cm *	* Höhe inkl. Bettrahmen						
		▼ Art.-Nr.	▼ Preis	...	...									
Webstoff Seidengrau		<b>5520.51</b>		<b>5520.52</b>		<b>5520.53</b>		<b>5520.54</b>		<b>5520.55</b>		<b>5520.56</b>		
Webstoff Anthrazit		<b>5521.51</b>		<b>5521.52</b>		<b>5521.53</b>		<b>5521.54</b>		<b>5521.55</b>		<b>5521.56</b>		

# BETTKOPFTEILE

Zur Kombination mit Bettrahmen

# 20<sup>UP</sup>

**rauch**  
BLACK

1	MOD.-NR.	AUSFÜHRUNG ▶	UNIFARBEN
	FARBE ▼		
	Weiß matt		<b>ZK100</b>
	Schwarz matt		<b>ZK140</b>
	Fango matt		<b>ZK500</b>
	Seidengrau matt		<b>ZK590</b>
	Dekor-Druck Eiche Sanremo hell		<b>ZK630</b>
	Dekor-Druck Atlantic oak hell		<b>ZK670</b>
	Dekor-Druck Wildeiche natur		<b>ZK340</b>

2 Kennbuchstabe für die Modell-Nr. ist immer K wie korpusfarben!

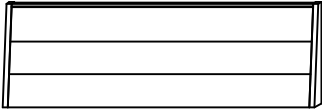
3	BREITE IN CM	100	120	140	160	180	200	
BETTKOPFTEILE DEKOR	Skizze							
	Bezeichnung	Bettkopfteil in Dekor						
	Bettmaße (B/H)	↔107 cm ↓110 cm *	↔127 cm ↓110 cm *	↔147 cm ↓110 cm *	↔167 cm ↓110 cm *	↔187 cm ↓110 cm *	↔207 cm ↓110 cm *	* Höhe inkl. Bettrahmen
		▼ Art.-Nr.	▼ Preis	...	...			
unifarben		<b>5202.51</b>	<b>5202.52</b>	<b>5202.53</b>	<b>5202.54</b>	<b>5202.55</b>	<b>5202.56</b>	

1	MOD.-NR.	AUSFÜHRUNG ▶	UNIFARBEN
	KORPUSFARBE ▼	INNENFARBE ▼	
	Weiß matt	Grau Struktur	<b>ZK100</b>
	Schwarz matt	Grau Struktur	<b>ZK140</b>
	Fango matt	Grau Struktur	<b>ZK500</b>
	Seidengrau matt	Grau Struktur	<b>ZK590</b>
	Dekor-Druck Eiche Sanremo hell	Grau Struktur	<b>ZK630</b>
	Dekor-Druck Atlantic oak hell	Grau Struktur	<b>ZK670</b>
	Dekor-Druck Wildeiche natur	Dekor-Druck Buche	<b>ZK340</b>

2 Kennbuchstabe für die Modell-Nr. ist immer K wie korpusfarben!

3 BETTSCHEUBKASTEN-SET  bestehend aus 1 oder 2 Schubkästen und entsprechenden Blenden für einen geschlossenen Bettsockel.	Breite in cm	100	120	140	160	180	200				
	Skizze										
	Bezeichnung	Bett-Schubkasten Set, 1-seitig, Schubk. links oder rechts verwendbar			Bett-Schubkasten Set, 2-seitig, Schubk. links oder rechts verwendbar						
Skubkasten-Maße	↔73 cm ↓16 cm ↗126 cm ↔73 cm ↓16 cm ↗126 cm ↔73 cm ↓16 cm ↗126 cm			2x ↔73 cm ↓16 cm ↗126 cm 2x ↔73 cm ↓16 cm ↗126 cm 2x ↔73 cm ↓16 cm ↗126 cm							
LÄNGE 190 CM	▼ Art.-Nr.	▼ Preis	...	...	LÄNGE 190 CM						
unifarben	<b>5297.16</b>		<b>5297.21</b>		<b>5297.26</b>		<b>5297.31</b>		<b>5297.36</b>		<b>5297.41</b>
LÄNGE 200 CM	▼ Art.-Nr.	▼ Preis	...	...	LÄNGE 200 CM						
unifarben	<b>5297.17</b>		<b>5297.22</b>		<b>5297.27</b>		<b>5297.32</b>		<b>5297.37</b>		<b>5297.42</b>
LÄNGE 210 CM	▼ Art.-Nr.	▼ Preis	...	...	LÄNGE 210 CM						
unifarben	<b>5297.18</b>		<b>5297.23</b>		<b>5297.28</b>		<b>5297.33</b>		<b>5297.38</b>		<b>5297.43</b>
LÄNGE 220 CM	▼ Art.-Nr.	▼ Preis	...	...	LÄNGE 220 CM						
unifarben	<b>5297.19</b>		<b>5297.24</b>		<b>5297.29</b>		<b>5297.34</b>		<b>5297.39</b>		<b>5297.44</b>

ZUBEHÖR FÜR BETT-SCHUBKÄSTEN	Skizze		Bitte unter Mod.-Nr. Z3010/3011 bestellen.		Bitte unter Mod.-Nr. Z3010/3011 bestellen.
	Bezeichnung	Bett-Schubkastendämpfer		Bett-Schubkastendämpfer	
	Beschreibung	für Einzelbetten		Set für Doppelbetten (2 Schubkästen)	
Art.-Nr. ▶	<b>2201</b>	Preise siehe Register Zubehör.		<b>2200</b>	Preise siehe Register Zubehör.



# PASSEPARTOUTS / OBERKRÄNZE

## Korpus-/Absetzungsfarben





## Alle Infos zu den PASSEPARTOUT-Rahmen/OBERKRÄNZEN:

Passepartout-Rahmen gibt es für Schweb- und Drehtürenschränke optional auch mit Beleuchtung. Außerdem sind für Drehtürenschränke auch Seitenstollen (wie Passepartout ohne obere Querleiste) erhältlich.

- Passepartouts/Oberkränze werden immer mit der selben Mod.-Nr. wie der Schrank bestellt.
- Alle Passepartout-Rahmen/Oberkränze sind in den verfügbaren Korpusfarben in Dekor-Druck ausgeführt.
- Bei Rahmen mit LED-Beleuchtung ist diese in die obere Leiste integriert.

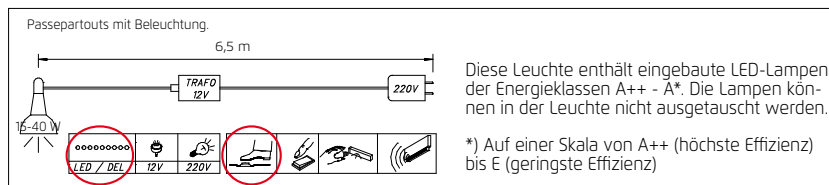

**rauch**  
BLACK

MOD.-NR.
KORPUSFARBE ▼
Weiß matt
Schwarz matt
Fango matt
Seidengrau matt
Dekor-Druck Eiche Sanremo hell
Dekor-Druck Atlantic oak hell
Dekor-Druck Wildeiche natur

ALLE PASSEPARTOUTS KÖNNEN UNTER DER GLEICHEN MOD.-NR. WIE DER SCHRANK BESTELLT WERDEN!

PASSEPARTOUTS für Schwebetürenschränke 2-TÜRIG	Breite in cm	160	180	200	220	240	260	280							
	Schrantiefe inkl. Passepart. = 71 cm														
	Bezeichnung									Passepartout-Rahmen für 2-türige Schwebetürenschränke, mit oder ohne Beleuchtung					
Außenmaße (B/H)	↔173 cm ↓227/240 cm	↔193 cm ↓227/240 cm	↔212 cm ↓227/240 cm	↔231 cm ↓227/240 cm	↔250 cm ↓227/240 cm	↔273 cm ↓227/240 cm	↔292 cm ↓227/240 cm								
<b>HÖHE 223 CM</b>	▼ Preisgruppe	▼ Art.-Nr.	▼ Preis	...	...	HÖHE 223 CM									
ohne Beleuchtung	PG 1	<b>2405</b>		<b>2406</b>		<b>2407</b>		<b>2408</b>		<b>2409</b>		<b>2410</b>		<b>2411</b>	
mit LED-Beleuchtung	PG 1	<b>2425</b>		<b>2426</b>		<b>2427</b>		<b>2428</b>		<b>2429</b>		<b>2430</b>		<b>2431</b>	
<b>HÖHE 235 CM</b>	▼ Preisgruppe	▼ Art.-Nr.	▼ Preis	...	...	HÖHE 235 CM									
ohne Beleuchtung	PG 1	<b>2445</b>		<b>2446</b>		<b>2447</b>		<b>2448</b>		<b>2449</b>		<b>2450</b>		<b>2451</b>	
mit LED-Beleuchtung	PG 1	<b>2465</b>		<b>2466</b>		<b>2467</b>		<b>2468</b>		<b>2469</b>		<b>2470</b>		<b>2471</b>	

Weitere Breiten auf der nächsten Seite.

für Schwebetürenschränke 3-TÜRIG	Breite in cm				240	260	280	
	Bezeichnung	Passepartout-Rahmen für 3-türige Schwebetürenschränke, mit oder ohne Beleuchtung						
	Außenmaße (B/H)				↔250 cm ↓227/240 cm	↔273 cm ↓227/240 cm	↔292 cm ↓227/240 cm	
<b>HÖHE 223 CM</b>	▼ Preisgruppe	▼ Art.-Nr.	▼ Preis	...	...	HÖHE 223 CM		
ohne Beleuchtung	PG 1	----		----		<b>2418</b>	<b>2419</b>	<b>2420</b>
mit LED-Beleuchtung	PG 1	----		----		<b>2438</b>	<b>2439</b>	<b>2440</b>
<b>HÖHE 235 CM</b>	▼ Preisgruppe	▼ Art.-Nr.	▼ Preis	...	...	HÖHE 235 CM		
ohne Beleuchtung	PG 1	----		----		<b>2458</b>	<b>2459</b>	<b>2460</b>
mit LED-Beleuchtung	PG 1	----		----		<b>2478</b>	<b>2479</b>	<b>2480</b>



MOD.-NR.
KORPUSFARBE ▼
Weiß matt
Schwarz matt
Fango matt
Seidengrau matt
Dekor-Druck Eiche Sanremo hell
Dekor-Druck Atlantic oak hell
Dekor-Druck Wildeiche natur

ALLE PASSEPARTOUTS KÖNNEN UNTER DER GLEICHEN MOD.-NR. WIE DER SCHRANK BESTELLT WERDEN!

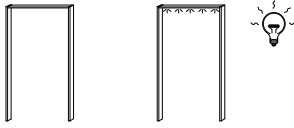
PASSEPARTOUTS für Schwebetürenschränke 2/4-TÜRIG	Breite in cm	300	320	340	360	380	400						
	Schrantiefe inkl. Passepart. = 71 cm												
	Bezeichnung	Passepartout-Rahmen für 2- und 4-türige Schwebetürenschränke, mit oder ohne Beleuchtung											
	Außenmaße (B/H)	↔311 cm ↓227/240 cm	↔330 cm ↓227/240 cm	↔349 cm ↓227/240 cm	↔372 cm ↓227/240 cm	↔391 cm ↓227/240 cm	↔410 cm ↓227/240 cm						
HÖHE 223 CM	▼ Preisgruppe	▼ Art.-Nr.	▼ Preis	...	...	HÖHE 223 CM							
ohne Beleuchtung	PG 1	<b>2412</b>		<b>2413</b>		<b>2414</b>		<b>2415</b>		<b>2416</b>		<b>2417</b>	
mit LED-Beleuchtung	PG 1	<b>2432</b>		<b>2433</b>		<b>2434</b>		<b>2435</b>		<b>2436</b>		<b>2437</b>	
HÖHE 235 CM	▼ Preisgruppe	▼ Art.-Nr.	▼ Preis	...	...	HÖHE 235 CM							
ohne Beleuchtung	PG 1	<b>2452</b>		<b>2453</b>		<b>2454</b>		<b>2455</b>		<b>2456</b>		<b>2457</b>	
mit LED-Beleuchtung	PG 1	<b>2472</b>		<b>2473</b>		<b>2474</b>		<b>2475</b>		<b>2476</b>		<b>2477</b>	

für Schwebetürenschränke 3-TÜRIG	Breite in cm	300											
	Bezeichnung	Passepartout-Rahmen für 3-türige Schwebetürenschränke, mit oder ohne Beleuchtung											
	Außenmaße (B/H)	↔311 cm ↓227/240 cm											
HÖHE 223 CM	▼ Preisgruppe	▼ Art.-Nr.	▼ Preis	...	...	HÖHE 223 CM							
ohne Beleuchtung	PG 1	<b>2421</b>		----		----		----		----		----	
mit LED-Beleuchtung	PG 1	<b>2441</b>		----		----		----		----		----	
HÖHE 235 CM	▼ Preisgruppe	▼ Art.-Nr.	▼ Preis	...	...	HÖHE 235 CM							
ohne Beleuchtung	PG 1	<b>2461</b>		----		----		----		----		----	
mit LED-Beleuchtung	PG 1	<b>2481</b>		----		----		----		----		----	

MOD.-NR.	ALLE PASSEPARTOUTS KÖNNEN UNTER DER GLEICHEN MOD.-NR. WIE DER SCHRANK BESTELLT WERDEN!
KORPUSFARBE ▼	
Weiß matt	
Schwarz matt	
Fango matt	
Seidengrau matt	
Dekor-Druck Eiche Sanremo hell	
Dekor-Druck Atlantic oak hell	
Dekor-Druck Wildeiche natur	

PASSEPARTOUTS für Drehtürenschränke	Breite in cm	160	180	200	220	240	260	280							
	Schranksiefe inkl. Passepartout = 66 cm														
	Bezeichnung									Passepartout-Rahmen für Drehtürenschränke, mit oder ohne Beleuchtung					
Außenmaße (B/H)	↔166 cm ↓226/239 cm	↔185 cm ↓226/239 cm	↔206 cm ↓226/239 cm	↔225 cm ↓226/239 cm	↔244 cm ↓226/239 cm	↔265 cm ↓226/239 cm	↔284 cm ↓226/239 cm								
<b>HÖHE 223 CM</b>	▼ Preisgruppe	▼ Art.-Nr.	▼ Preis	...	...	...	HÖHE 223 CM								
ohne Beleuchtung	PG 1	<b>2305</b>		<b>2306</b>		<b>2307</b>		<b>2308</b>		<b>2309</b>		<b>2310</b>		<b>2311</b>	
mit LED-Beleuchtung	PG 1	<b>2325</b>		<b>2326</b>		<b>2327</b>		<b>2328</b>		<b>2329</b>		<b>2330</b>		<b>2331</b>	
<b>HÖHE 235 CM</b>	▼ Preisgruppe	▼ Art.-Nr.	▼ Preis	...	...	...	HÖHE 235 CM								
ohne Beleuchtung	PG 1	<b>2345</b>		<b>2346</b>		<b>2347</b>		<b>2348</b>		<b>2349</b>		<b>2350</b>		<b>2351</b>	
mit LED-Beleuchtung	PG 1	<b>2365</b>		<b>2366</b>		<b>2367</b>		<b>2368</b>		<b>2369</b>		<b>2370</b>		<b>2371</b>	

Weitere Breiten auf der nächsten Seite.

MOD.-NR.
KORPUSFARBE ▼
Weiß matt
Schwarz matt
Fango matt
Seidengrau matt
Dekor-Druck Eiche Sanremo hell
Dekor-Druck Atlantic oak hell
Dekor-Druck Wildeiche natur

ALLE PASSEPARTOUTS KÖNNEN UNTER DER GLEICHEN MOD.-NR. WIE DER SCHRANK BESTELLT WERDEN!

PASSEPARTOUTS für Drehtürenschränke	Breite in cm	300	320	340	360	380	400							
	Schrankschranktiefe inkl. Passepartout = 66 cm													
	Bezeichnung													Passepartout-Rahmen für Drehtürenschränke, mit oder ohne Beleuchtung
Außenmaße (B/H)	↔ 305 cm ↓ 226/239 cm	↔ 324 cm ↓ 226/239 cm	↔ 344 cm ↓ 226/239 cm	↔ 363 cm ↓ 226/239 cm	↔ 384 cm ↓ 226/239 cm	↔ 404 cm ↓ 226/239 cm								
HÖHE 223 CM	▼ Preisgruppe	▼ Art.-Nr.	▼ Preis	...	...	...	HÖHE 223 CM							
ohne Beleuchtung	PG 1	<b>2312</b>		<b>2313</b>		<b>2314</b>		<b>2315</b>		<b>2316</b>		<b>2317</b>		
mit LED-Beleuchtung	PG 1	<b>2332</b>		<b>2333</b>		<b>2334</b>		<b>2335</b>		<b>2336</b>		<b>2337</b>		
HÖHE 235 CM	▼ Preisgruppe	▼ Art.-Nr.	▼ Preis	...	...	...	HÖHE 235 CM							
ohne Beleuchtung	PG 1	<b>2352</b>		<b>2353</b>		<b>2354</b>		<b>2355</b>		<b>2356</b>		<b>2357</b>		
mit LED-Beleuchtung	PG 1	<b>2372</b>		<b>2373</b>		<b>2374</b>		<b>2375</b>		<b>2376</b>		<b>2377</b>		

MOD.-NR.	ALLE PASSEPARTOUTS KÖNNEN UNTER DER GLEICHEN MOD.-NR. WIE DER SCHRANK BESTELLT WERDEN!
KORPUSFARBE ▼	
Weiß matt	
Schwarz matt	
Fango matt	
Seidengrau matt	
Dekor-Druck Eiche Sanremo hell	
Dekor-Druck Atlantic oak hell	
Dekor-Druck Wildeiche natur	

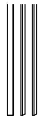
DISTANZLEISTEN für Drehtürenschränke	Breite in cm	für alle Breiten																
	Skizze	 Bitte Hinweis auf S. 4 beachten!																
	Bezeichnung	Distanzleisten (3er Set)																
	Außenmaße (B/H)	zur Verbindung von Dreh- und Schwebetürenschränken																
HÖHE 223 CM	▼ Preisgruppe	▼ Art.-Nr.	▼ Preis															
	PG 1	<b>2382</b>																
HÖHE 235 CM	▼ Preisgruppe	▼ Art.-Nr.	▼ Preis															
	PG 1	<b>2383</b>																

Anwendungsbeispiele Distanzleisten:

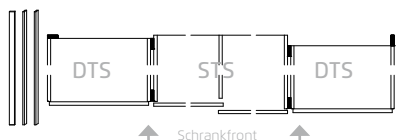

Die 3 Distanzleisten kommen bei der Planung von aneinander gestellten Drehtürenschränken (DTS) und Schwebetürenschränken (STS) zum Einsatz. 2 Leisten halten den Abstand zwischen den Schränken um ein Klemmen der Türen beim öffnen zu vermeiden. Die 3. Maßleiste gleicht den Abstand zur Wand, der durch die unterschiedliche Schranktiefe entsteht, wieder aus.

Die Leisten sind sowohl für 2-türige, als auch für 4-türige Schwebetürenschränke und für den linken und rechten Anbau geeignet (siehe Skizzen).

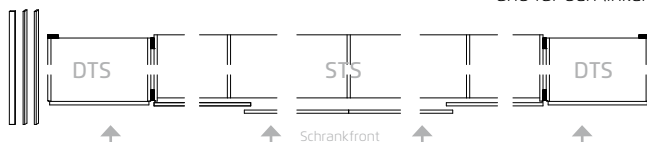

Mod.-Nr.	AUSFÜHRUNG ▶	KORPUSFARBEN
<b>KORPUSFARBE ▼</b>		
	Weiß matt	<b>ZK100</b>
	Schwarz matt	<b>ZK140</b>
	Fango matt	<b>ZK500</b>
	Seidengrau matt	<b>ZK590</b>
	Dekor-Druck Eiche Sanremo hell	<b>ZK630</b>
	Dekor-Druck Atlantic oak hell	<b>ZK670</b>
	Dekor-Druck Wildeiche natur	<b>ZK340</b>

OBERKRÄNZE für Drehtürenschränke	Breite in cm	160	180	200	220	240	260	280	
	Tiefe inkl. Kranz = Schranktiefe + 6,2 cm	Gesamthöhe erhöht sich um 2,8 cm.							
	Skizze								
Bezeichnung	Oberkränze für Drehtürenschränke								
Außenmaße (B/H)	↔160 cm ↓4 cm	↔179 cm ↓4cm	↔200 cm ↓4 cm	↔219 cm ↓4 cm	↔239 cm ↓4 cm	↔259 cm ↓4 cm	↔279 cm ↓4 cm		
▼ Preisgruppe	▼ Art.-Nr.	▼ Preis	...	...	...	...	...	...	
Korpusfarben	PG 1	<b>2516</b>	<b>2518</b>	<b>2520</b>	<b>2522</b>	<b>2524</b>	<b>2526</b>	<b>2528</b>	

für Drehtürenschränke	Breite in cm	300 (5-türig)	300 (6-türig)	320	340	360	380	400	
	Bezeichnung	Oberkränze für Drehtürenschränke							
	Außenmaße (B/H)	↔299 cm ↓4 cm	↔299 cm ↓4 cm	↔319 cm ↓4 cm	↔338 cm ↓4 cm	↔357 cm ↓4 cm	↔378 cm ↓4 cm	↔399 cm ↓4 cm	
▼ Preisgruppe	▼ Art.-Nr.	▼ Preis	...	...	...	...	...	...	
Korpusfarben	PG 1	<b>2549</b>	<b>2530</b>	<b>2532</b>	<b>2534</b>	<b>2536</b>	<b>2538</b>	<b>2540</b>	

BELEUCHTUNG für Oberkränze	Skizze								
		Bezeichnung	LED-Leuchte aus Acryl	LED-Leuchte aus Acryl					
		Beschreibung	1er Set, für Kränze	3er Set, für Kränze					
▼ Preisgruppe	▼ Art.-Nr.	▼ Preis	...	...	...	...	...	...	
	PG 1	<b>2166</b>	<b>2168</b>						



# ZUBEHÖR

## Innen- und Zubehörfarbe

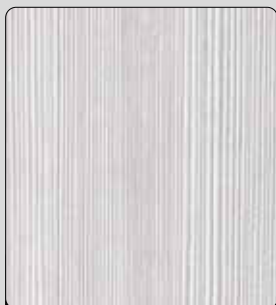

Grau Struktur

▼ bei Korpusfarbe:

- Weiß matt
- Schwarz matt
- Fango matt
- Seidengrau matt
- Dekor-Druck Eiche Sanremo hell
- Dekor-Druck Atlantic oak hell



Dekor-Druck Buche

▼ bei Korpusfarbe:

- Dekor-Druck Wildeiche natur





## Alle Infos zu Zubehör und Innenausstattung:

Die zusätzliche Innenausstattung ist entsprechend der Innenfarben der Schränke in 2 Farben erhältlich und muss unter der zugehörigen Mod.-Nr. bestellt werden.

Die einzelnen Teile sind nach den Nennmaßen (50|60|80|90|100|120 cm) der Korpuselemente des Schrankes geordnet.

Diese finden Sie direkt unter Ihrem Wunsch-Schrank in der Zeile "Korpus-Einteilung".

Sind Einzelteile keinem bestimmten Korpus-Nennmaß zugeordnet (z.B. Krawattenhalter), können diese in jedem beliebigen Element verbaut werden.

**rauch**  
BLACK

MOD.-NR.			MOD.-NR.		
KORPUSFARBEN ▼	INNENFARBE ▼	▼ Mod.-Nr. ZUBEHÖR	KORPUSFARBEN ▼	INNENFARBE ▼	▼ Mod.-Nr. ZUBEHÖR
Weiß matt, Schwarz matt, Fango matt, Seidengrau matt, Dekor-Druck Eiche Sanremo hell, Dekor-Druck Atlantic oak hell	Grau Struktur	<b>Z3011</b>	Dekor-Druck Wildeiche natur	Dekor-Druck Buche	<b>Z3010</b>

FACHBODEN für Schränke	für Korpusbreite (Nennmaß in cm) Skizze	50	60	80	90	100	120		
		Nicht für Inneneinteilung Art. 2049-2051 geeignet!							
		Bezeichnung	Fachböden	Fachböden	Fachböden	Fachböden	Fachböden	Fachböden	
		Beschreibung	für Elementbreite 50 cm	für Elementbreite 60cm	für Elementbreite 80 cm	für Elementbreite 90cm	für Elementbreite 100cm	für Elementbreite 120 cm	
Maße	↔48 cm ↓2,2 cm ↗50 cm	↔58 cm ↓2,2 cm ↗50 cm	↔79 cm ↓2,2 cm ↗50 cm	↔88 cm ↓2,2 cm ↗50 cm	↔98 cm ↓2,2 cm ↗50 cm	↔117 cm ↓2,2 cm ↗50 cm			
Art.-Nr.	Preis ▶	1 Stück	<b>2055</b>	<b>2056</b>	<b>2057</b>	<b>2170</b>	<b>2058</b>	<b>2059</b>	
Art.-Nr.	Preis ▶	3er Set	<b>2155</b>	<b>2156</b>	<b>2157</b>	<b>2171</b>	<b>2158</b>	<b>2159</b>	

KLEIDERSTANGE	Skizze	50	60	80	90	100	120	
		Bezeichnung	Kleiderstange	Kleiderstange	Kleiderstange	Kleiderstange	Kleiderstange	Kleiderstange
		Beschreibung	für Elementbreite 50 cm	für Elementbreite 60cm	für Elementbreite 80 cm	für Elementbreite 90cm	für Elementbreite 100cm	für Elementbreite 120 cm
Maße	↔47 cm ↓3 cm ↗2 cm	↔57 cm ↓3 cm ↗2 cm	↔77 cm ↓3 cm ↗2 cm	↔87 cm ↓3 cm ↗2 cm	↔97 cm ↓3 cm ↗2 cm	↔116 cm ↓3 cm ↗2 cm		
Art.-Nr.	Preis ▶	<b>2011</b>	<b>2012</b>	<b>2017</b>	<b>2172</b>	<b>2013</b>	<b>2014</b>	

INNENEINTEILUNG	Skizze	80	90	100	120	
		Bezeichnung	Inneneinteilung	Inneneinteilung	Inneneinteilung	Inneneinteilung
		Beschreibung	für Elementbreite 80 cm	für Elementbreite 90cm	für Elementbreite 100cm	für Elementbreite 120 cm
Maße	↔79 cm ↓156 cm ↗49 cm	↔88 cm ↓156 cm ↗49 cm	↔98 cm ↓156 cm ↗49 cm	↔117 cm ↓156 cm ↗49 cm		
Art.-Nr.	Preis ▶	<b>2049</b>	<b>2175</b>	<b>2050</b>	<b>2051</b>	

MOD.-NR.			MOD.-NR.		
KORPUSFARBEN ▼	INNENFARBE ▼	Mod.-Nr. ZUBEHÖR	KORPUSFARBEN ▼	INNENFARBE ▼	Mod.-Nr. ZUBEHÖR
Weiß matt, Schwarz matt, Fango matt, Seidengrau matt, Dekor-Druck Eiche Sanremo hell, Dekor-Druck Atlantic oak hell	Grau Struktur	<b>Z3011</b>	Dekor-Druck Wildeiche natur	Dekor-Druck Buche	<b>Z3010</b>

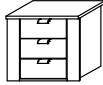
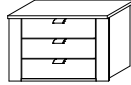
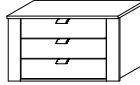
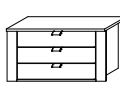
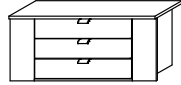
<b>SCHUBKASTEN-EINSATZ</b>  Alle Schubkästen sind mit Unterflurschienen, Selbststeingzug und Dämpfung ausgestattet.	für Korpusbreite (Nennmaß in cm)	50	60	80	90	100	120		
	Skizze								
	Bezeichnung	Schubkasteneinsatz		Schubkasteneinsatz		Schubkasteneinsatz		Schubkasteneinsatz	
	Beschreibung	mit 3 Schubkästen für Elementbreite 50 cm		mit 3 Schubkästen für Elementbreite 60cm		mit 3 Schubkästen für Elementbreite 80 cm		mit 3 Schubkästen für Elementbreite 90cm	
	Maße	↔48 cm ↓53 cm ↗50 cm		↔58 cm ↓53 cm ↗50 cm		↔79 cm ↓53 cm ↗50 cm		↔88 cm ↓53 cm ↗50 cm	
Art.-Nr.   Preis ▶		<b>2070</b>	<b>2071</b>	<b>2069</b>	<b>2173</b>	<b>2072</b>	<b>2073</b>		

<b>SCHUBKASTEN-EINSATZ KLEIN</b>  Alle Schubkästen sind mit Unterflurschienen, Selbststeingzug und Dämpfung ausgestattet.	Skizze	für alle Korpusbreiten geeignet		für alle Korpusbreiten geeignet		für alle Korpusbreiten geeignet		für alle Korpusbreiten geeignet		für alle Korpusbreiten geeignet	
	Bezeichnung	Schubkasteneinsatz		Schubkasteneinsatz		Schubkasteneinsatz		Schubkasteneinsatz		Schubkasteneinsatz	
	Beschreibung	mit 3 Schubkästen		mit 3 Schubkästen		mit 3 Schubkästen		mit 3 Schubkästen		mit 3 Schubkästen	
	Maße	↔48 cm ↓54 cm ↗50 cm		↔48 cm ↓54 cm ↗50 cm		↔48 cm ↓54 cm ↗50 cm		↔48 cm ↓54 cm ↗50 cm		↔48 cm ↓54 cm ↗50 cm	
Art.-Nr.   Preis ▶		<b>2074</b>	<b>2074</b>	<b>2074</b>	<b>2074</b>	<b>2074</b>	<b>2074</b>				

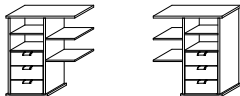
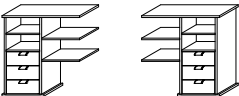
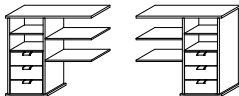
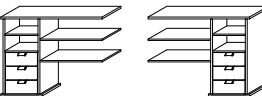
<b>SCHUBKASTEN-EINSATZ GROSS</b>  Alle Schubkästen sind mit Unterflurschienen, Selbststeingzug und Dämpfung ausgestattet.	Skizze			links oder rechts montierbar! 		links oder rechts montierbar! 		links oder rechts montierbar! 		links oder rechts montierbar! 	
	Bezeichnung			Schubkasteneinsatz		Schubkasteneinsatz		Schubkasteneinsatz		Schubkasteneinsatz	
	Beschreibung			mit 3 Schubkästen, mit 3 Fachböden		mit 3 Schubkästen, mit 3 Fachböden		mit 3 Schubkästen, mit 3 Fachböden		mit 3 Schubkästen, mit 3 Fachböden	
	Maße			↔79 cm ↓94 cm ↗50 cm		↔88 cm ↓94 cm ↗50 cm		↔98 cm ↓94 cm ↗50 cm		↔117 cm ↓94 cm ↗50 cm	
Art.-Nr.   Preis ▶				<b>2078</b>	<b>2174</b>	<b>2079</b>	<b>2080</b>				

MOD.-NR.			MOD.-NR.		
KORPUSFARBEN ▼		INNENFARBE ▼	▼ Mod.-Nr. ZUBEHÖR	KORPUSFARBEN ▼	
Weiß matt, Schwarz matt, Fango matt, Seidengrau matt, Dekor-Druck Eiche Sanremo hell, Dekor-Druck Atlantic oak hell		Grau Struktur	<b>Z3011</b>	Dekor-Druck Wildeiche natur	
				Dekor-Druck Buche <b>Z3010</b>	

<b>HOSENAUZUG</b>	für Korpusbreite (Nennmaß in cm)	50	60	80	90	100	120
	Skizze		<sup>1</sup> Hinweis: Der 100er Hoseauszug (2083) kann bei Schwebetürenschränken B 380 cm nicht im 2. Korpuselement von links montiert werden.  Hinweis: 100er Hoseauszüge können bei 3-trg. Schwebetürenschränken B 260 cm nicht im mittleren Korpus verwendet werden.	beidseitig montierbar 	beidseitig montierbar 	beidseitig montierbar <sup>1</sup> 	beidseitig montierbar 
	Bezeichnung			<b>Hoseauszug</b>	<b>Hoseauszug</b>	<b>Hoseauszug *</b>	<b>Hoseauszug</b>
	Beschreibung			mit 1 Fachboden für Elementbreite 80 cm ↔79 cm ↓11 cm ↗50 cm	mit 1 Fachboden für Elementbreite 90 cm ↔88 cm ↓11 cm ↗50 cm	mit 1 Fachboden für Elementbreite 100 cm ↔98 cm ↓11 cm ↗50 cm	mit 1 Fachboden für Elementbreite 120 cm ↔117 cm ↓11 cm ↗50 cm
Maße							
Art.-Nr.	Preis ▶			<b>2082</b>	<b>2176</b>	<b>2083</b>	<b>2084</b>

<b>KLEIDERLIFT</b>	Nur für Drehtürenschränke geeignet.	Skizze		Breite einstellbar 	Breite einstellbar 	Breite einstellbar 	Breite einstellbar 
		Bezeichnung		<b>Kleiderlift</b>	<b>Kleiderlift</b>	<b>Kleiderlift</b>	<b>Kleiderlift</b>
		Beschreibung					
		Maße		↔80-120 cm ↓120 cm ↗14 cm	↔80-120 cm ↓120 cm ↗14 cm	↔80-120 cm ↓120 cm ↗14 cm	↔80-120 cm ↓120 cm ↗14 cm
Art.-Nr.	Preis ▶			<b>2120</b>	<b>2120</b>	<b>2120</b>	<b>2120</b>

<b>INNENBELEUCHTUNG</b>	inkl. Trafo und Bewegungssensor	Skizze						
		Bezeichnung	<b>Innenbeleuchtung *</b>	<b>Innenbeleuchtung *</b>	<b>Innenbeleuchtung *</b>	<b>Innenbeleuchtung *</b>	<b>Innenbeleuchtung *</b>	<b>Innenbeleuchtung *</b>
		Beschreibung	für Elementbreite 50 cm	für Elementbreite 60cm	für Elementbreite 80 cm	für Elementbreite 90cm	für Elementbreite 100cm	für Elementbreite 120 cm
		Maße	↔3 cm ↓2 cm ↗50 cm	↔3 cm ↓2 cm ↗60 cm	↔3 cm ↓2 cm ↗80 cm	↔3 cm ↓2 cm ↗80 cm	↔3 cm ↓2 cm ↗100 cm	↔3 cm ↓2 cm ↗120 cm
Art.-Nr.	Preis ▶	<b>2060</b>	<b>2062</b>	<b>2063</b>	<b>2178</b>	<b>2061</b>	<b>2064</b>	

\* Innenbeleuchtung 2060 - 2064

Diese Leuchte enthält eingebaute LED-Lampen der Energieklassen A++ - A\*. Die Lampen können in der Leuchte nicht ausgetauscht werden.

\*) Auf einer Skala von A++ (höchste Effizienz) bis E (geringste Effizienz)

MOD.-NR.			MOD.-NR.						
KORPUSFARBEN ▼		INNENFARBE ▼	Mod.-Nr. ZUBEHÖR	KORPUSFARBEN ▼		INNENFARBE ▼	Mod.-Nr. ZUBEHÖR		
Weiß matt, Schwarz matt, Fango matt, Seidengrau matt, Dekor-Druck Eiche Sanremo hell, Dekor-Druck Atlantic oak hell		Grau Struktur	<b>Z3011</b>	Dekor-Druck Wildeiche natur		Dekor-Druck Buche	<b>Z3010</b>		
<b>ZUBEHÖR FÜR ABGESCHRÄGTE ELEMENTE UND ECKSCHRÄNKE</b>	Skizze	für abgeschrägte Elemente links oder rechts		Nur in Verbindung mit einem Wäscheboden zu montieren!					
	Bezeichnung	Fachboden	Fachboden 1 Stück	Fachboden 1 Stück	Kleiderstange	Utensilienhalter			
	Beschreibung	abgeschrägt	für Eckschrank 45°	für Eckschrank 90°	für Eckschrank 90°	für Eckschrank 45°			
	Maße	↔45 cm ↓2,2 cm ↗50 cm		↔98 cm ↓2,2 cm ↗50 cm		↔111 cm ↓2,2 cm ↗111 cm		↔3 cm ↓85 cm ↗85 cm	↔34 cm ↓85 cm ↗13 cm
	Art.-Nr.   Preis ▶	<b>2052</b>	<b>2053</b>	<b>2054</b>	<b>2018</b>	<b>0008</b>			
<b>ZUBEHÖR FÜR SCHWEBETÜRENSCHRÄNKE</b> <b>EASY SLIDE</b>	Skizze	Montage nicht möglich bei Schränken mit Frontbeleuchtung		Montage nicht möglich bei Schränken mit Frontbeleuchtung					
	Bezeichnung	Schwebetürendämpfer 2er Set	Mitteltürendämpfer	Kollisionsdämpfer					
	Beschreibung	für 2- bis 4-trg. Schwebetürenschränke	für 3-trg. Schwebetürenschränke	für 2-trg. Schwebetürenschränke					
	Maße	↔5 cm ↓2 cm ↗27 cm		↔4 cm ↓2 cm ↗28 cm		↔6 cm ↓11 cm ↗11 cm			
	Art.-Nr.   Preis ▶	<b>2182</b>	<b>2183</b>	<b>2180</b>					
<b>INNENSPIEGEL FÜR DREHTÜRENSCHRÄNKE, DÄMPFER FÜR BETTSCHUBKÄSTEN</b>	Skizze	Für alle Breiten verwendbar! für kurze (geteilte) Drehtüren		Für alle Breiten verwendbar! für lange Drehtüren		Für alle Breiten verwendbar! für Drehtüren mit Bauchbinde/ Quergriff			
	Bezeichnung	Innenspiegel	Innenspiegel	Innenspiegel		Bettschubkastendämpfer			
	Beschreibung					für Einzelbetten			
	Maße	↔28 cm ↓128 cm ↗1 cm		↔30 cm ↓160 cm ↗1 cm		↔30 cm ↓150 cm ↗1 cm			
	Art.-Nr.   Preis ▶	<b>2117</b>	<b>2118</b>	<b>2119</b>	<b>2201</b>	<b>2200</b>			

MOD.-NR.			MOD.-NR.		
KORPUSFARBEN ▼	INNENFARBE ▼	Mod.-Nr. ZUBEHÖR	KORPUSFARBEN ▼	INNENFARBE ▼	Mod.-Nr. ZUBEHÖR
Weiß matt, Schwarz matt, Fango matt, Seidengrau matt, Dekor-Druck Eiche Sanremo hell, Dekor-Druck Atlantic oak hell	Grau Struktur	<b>Z3011</b>	Dekor-Druck Wildeiche natur	Dekor-Druck Buche	<b>Z3010</b>





SONSTIGE	Skizze				
	Bezeichnung	Krawattenhalter	Hosenhalter	Garderobenhalter	Fachboden 1 Stück
	Beschreibung		ausziehbar		
	Maße	↔33 cm ↑33 cm	↔25 cm ↑10 cm ↗46 cm	↔27 cm ↑51 cm ↗7 cm	↔56 cm ↑1,6 cm ↗57 cm
Art.-Nr.	Preis ▶	<b>0003</b>	<b>0007</b>	<b>2001</b>	<b>2007</b>



Für Schrankkommoden (T 61 cm) geeignet.  
Farbe: **Z3011** Grau Struktur  
**Z3010** Dekor-Druck Buche  
Bitte Innenfarbe der Kommoden beachten!

SCHRANKAUFSATZ-LEUCHTEN	Skizze	*	*	*	*	  Diese Leuchte enthält eingebaute LED-Lampen der Energieklassen A++ - A*. Die Lampen können in der Leuchte nicht ausgetauscht werden.	
		Bezeichnung	LED-Leuchte 1er Set	LED-Leuchte 1er Set	LED-Leuchte 1er Set		LED-Leuchte 1er Set
		Beschreibung	chrom Linea 50	chrom Linea 100	alu Linea 50		alu Linea 100
		Maße	↔50 cm ↑7 cm ↗14 cm	↔100 cm ↑7 cm ↗14 cm	↔50 cm ↑7 cm ↗14 cm		↔100 cm ↑7 cm ↗14 cm
Art.-Nr.	Preis ▶	<b>1266</b>	<b>1267</b>	<b>1264</b>	<b>1265</b>	*) Auf einer Skala von A++ (höchste Effizienz) bis E (geringste Effizienz)	

SCHRANKAUFSATZ-LEUCHTEN	Skizze	*	*	   Diese Leuchte enthält eingebaute LED-Lampen der Energieklassen A++ - A*. Die Lampen können in der Leuchte nicht ausgetauscht werden.	
		Bezeichnung	LED-Leuchte 1er Set		LED-Leuchte 1er Set
		Beschreibung	schwarz Linea 50		schwarz Linea 100
		Maße	↔50 cm ↑7 cm ↗14 cm		↔100 cm ↑7 cm ↗14 cm
Art.-Nr.	Preis ▶	<b>1262</b>	<b>1263</b>	*) Auf einer Skala von A++ (höchste Effizienz) bis E (geringste Effizienz)	

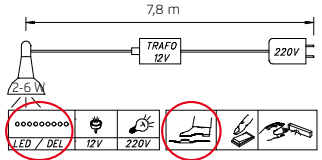
MOD.-NR.			MOD.-NR.		
KORPUSFARBEN ▼	INNENFARBE ▼	Mod.-Nr. ZUBEHÖR	KORPUSFARBEN ▼	INNENFARBE ▼	Mod.-Nr. ZUBEHÖR
Weiß matt, Schwarz matt, Fango matt, Seidengrau matt, Dekor-Druck Eiche Sanremo hell, Dekor-Druck Atlantic oak hell	Grau Struktur	<b>Z3011</b>	Dekor-Druck Wildeiche natur	Dekor-Druck Buche	<b>Z3010</b>

SCHRANKAUFSATZ-LEUCHTEN	Skizze	* 		* 		* 		  <p>Diese Leuchte enthält eingebaute LED-Lampen der Energieklassen A++ - A*. Die Lampen können in der Leuchte nicht ausgetauscht werden.</p> <p>*) Auf einer Skala von A++ (höchste Effizienz) bis E (geringste Effizienz)</p>
		LED-Leuchte 1er Set		LED-Leuchte 2er Set		LED-Leuchte 3er Set		
		Bezeichnung		Bezeichnung		Bezeichnung		
		Beschreibung		Beschreibung		Beschreibung		
* Hinweis: nicht für Schwebetürenschränke geeignet		alu Carree*	alu Carree*	alu Carree*	alu Carree*	alu Carree*		
	Maße	++16 cm :4 cm ↗33 cm		++16 cm :4 cm ↗33 cm		++16 cm :4 cm ↗33 cm		
Art.-Nr.	Preis ▶	<b>2191</b>	<b>2192</b>	<b>2193</b>				

VERSCHIEDENE BELEUCHTUNGEN	Skizze	mit aufladb. Akku, inkl. USB-Ladekabel 		Innenbel. Art. 0067 		Indir. Bettseitenbeleucht. 2009 	
		Innenbeleuchtung		LED-Leuchte 2er Set		LED-Leuchte 2er Set	
		Beschreibung		Beschreibung		Beschreibung	
		Maße		Maße		Maße	
		++10 cm :2 cm ↗10 cm		++2 cm :3 cm ↗28 cm		++2 cm :3 cm ↗28 cm	
Art.-Nr.	Preis ▶	<b>0067</b>	<b>2009</b>	<b>2009</b>			





# SONDERANFERTIGUNG

Beispiele für Sonderanfertigungen:

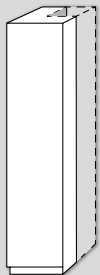

Rückseitiger  
Winkelausschnitt

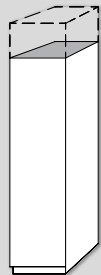

Höhenkürzung

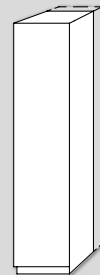

Tiefenkürzung

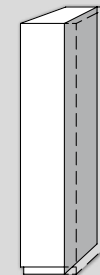

Breitenkürzung

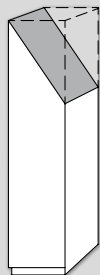

Abschrägung  
seitlich

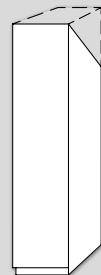

Abschrägung  
nach hinten

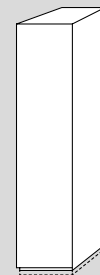

Sockelkürzung



## Alle Infos zur SONDERANFERTIGUNG:

20up mit der Option Sonderanfertigung. Hier geht es um millimetergenaue Aufnahme fast jedes beliebigen Maßes. Rückwärtige oder seitliche Schrägen, Ausschnitte bei Mauervorsprüngen oder Kürzungen in Höhe, Breite oder Tiefe sind hier problemlos möglich.

Auch durch den Austausch von Einzelteilen, wie z.B. Glasauflagen, Türen oder Griffleisten kann ein Wunschrack farblich individualisiert werden.

So entstehen Möbelunikate, die genau auf den Raum abgestimmt sind.

Bei der Bestellung notieren Sie zusätzlich zur Modell- und Artikel-Nr. einfach die APN-Nr. des zu ändernden Möbelstücks.

Außerdem muss die Wunschfarbe bzw. das Wunschmaß des zu ändernden Teils angegeben werden.

Beispiel:

	Mod.-Nr.	Art.-Nr.	APN-Nr.
Schwebetürenschrack B 280/H 235 cm =	<b>ZA181</b>	<b>1M78</b>	<b>682</b> (Höhenkürzung auf 215 cm)

**rauch**  
BLACK

SONDERANFERTIGUNGEN KÖNNEN MIT DER APN-NR. IN VERBINDUNG MIT MOD.-NR. UND ART.-NR. BESTELT WERDEN!

SCHWEBETÜRENSCHRÄNKE		APN-Nr.	Preis		
Schwebetürenschränk	Front 1a - Austausch Außenteil Türen in Dekor - andere Farbe, je Teil	696			
	Front 1a - mittlere Türteile Teileaustausch - Glas oder Spiegel, je Teil (nur für ganze Tür tauschbar!)	696			
	Front 2a - Teileaustausch - Dekor matt, Glas, Spiegel, Griffleiste oder Profilleiste - andere Frontfarbe vom Modell, je Teil (nur für ganze Tür tauschbar!)	696			
	Front 3a und 3b - Teileaustausch - Alle Frontfarben - Glas oder Spiegel, je Teil	696			
	Front 4a und 4b - Teileaustausch - Ober- und Unterteil in Dekor matt, Hochglanz, Glas, Spiegel - andere Farbe vom Modell, oder Bauchbinde in anderer Korpusfarbe, je Teil	696			
	Front 5b - Teileaustausch - Ober- und Unterteil in Dekor matt, Hochglanz, Glas, Spiegel - andere Farbe vom Modell, je Teil	696			
	Front 6a - Glas und Spiegel - Teileaustausch - Glas oder Spiegel - kein Hochglanz oder Dekor matt, je Teil Achtung! Front 6a komplett verglast oder verspiegelt ist nicht möglich! Obere und untere Frontfelder nur in Korpusfarbe!	696			
	Front 6a - Hochglanz und Dekor matt - mittlere Türteile Teileaustausch - alle Frontfarben - kein Glas oder Spiegel, je Teil	696			
	Front 6a - Teileaustausch - Front komplett in Hochglanz	694			
	Front 8 - Teileaustausch (nur obere u. untere Frontfelder - Mitte bleibt immer Spiegel) - Alle Frontfarben - Dekor, Glas, Hochglanz oder Spiegel, je Teil	696			
Bei Frontänderungen in Verbindung mit Glas matt muss immer der zu ändernde Artikel mit Glas matt notiert werden.	Tiefenkürzung je Element	301			
	Höhenkürzung - mit 2 Korpuselementen und 2 Schwebetüren	680			
	Höhenkürzung - mit 4 Korpuselementen und 2 Schwebetüren	682			
	Höhenkürzung - mit 4 Korpuselementen und 4 Schwebetüren	684			
	Höhenkürzung - mit 3 Korpuselementen und 3 Schwebetüren	683			
	Abschrägung nach hinten - mit 2 Korpuselementen (bis max. 35 cm von hinterer Kante)	172			
	Abschrägung nach hinten - mit 4 Korpuselementen (bis max. 35 cm von hinterer Kante)	174			
	Abschrägung nach hinten - mit 3 Korpuselementen (bis max. 35 cm von hinterer Kante)	173			
	Alle Höhenkürzungen auch bei Glas- und Spiegeltüren (nicht bei Farbglass matt!)	Höhenkürzung bei Front 6a max. um 30 cm.			
Passepartout für Schwebetürenschränke	Höhenkürzung Passepartout	130			
	Passepartout Änderung (Kranz) auf Grund einer besonderen Artikelzusammenstellung, je Artikel	500			

DREHTÜRENSCHRÄNKE		APN-Nr.	Preis	
Drehtürenschränk	Frontaustausch - 1trg. Schrank, B 50/60 cm, mit Front Dekor-Druck korpusfarben ohne Aufleistungen (Front glatt)	040		
	Frontaustausch - 2trg. Schrank, B 100/120 cm, mit Front Dekor-Druck korpusfarben ohne Aufleistungen (Front glatt)	040		

SONDERANFERTIGUNGEN KÖNNEN MIT DER APN-NR. IN VERBINDUNG MIT MOD.-NR. UND ART.-NR. BESTELLT WERDEN!

DREHTÜRENSCHRÄNKE		APN-Nr.	Preis
<b>Drehtürenschränk</b>  Bei Frontänderungen in Verbindung mit Glas matt muss immer der zu ändernde Artikel mit Glas matt notiert werden.  <b>Achtung!</b> Keine Höhenkürzung bei Front Farbglass matt  <b>Achtung!</b> Keine Breitenkürzung bei Bauchbinden, Hochglanztüren oder Front Farbglass matt	Türaustausch - Dekortür, je Tür	086	
	Türaustausch - Hochglanztür, je Tür	056	
	Türaustausch - matt Dekortür, je Tür	076	
	Türaustausch - Spiegeltür, je Tür	101	
	Türaustausch - Glastür, je Tür	081	
	Drehtüren - Teileaustausch - Andere Farbe vom Modell, je Teil	046	
	Höhenkürzung, je Tür (auch Glas- und Spiegeltüren, nicht bei Farbglass matt)	511	
	Tiefenkürzung, je Element (nicht bei Kombi-Elementen)	301	
	Tür links angeschlagen	149	
	Sockelkürzung (max. um 2 cm, je Element)	119	
	Abschrägung nach hinten, je Element	171	
	Abschrägung seitlich - Türen ohne Griffe, mit push-to-open-Beschlag (auch Glas- und Spiegeltüren, nicht bei Farbglass matt), je Tür	161	
	Rückseitiger Winkelausschnitt (Kamin ausklinken)	160	
	Front Dekor Breitenkürzung 1-trg. Element (auch Glas- und Spiegeltüren, nicht bei Farbglass matt)	521	
	Front Dekor Breitenkürzung 2-trg. Element (auch Glas- und Spiegeltüren, nicht bei Farbglass matt)	522	
Front Dekor Breitenkürzung 2 Elemente (auch Glas- und Spiegeltüren, nicht bei Farbglass matt)	524		
<b>Passepartout für Drehtürenschränke</b>	Höhenkürzung Passepartout	130	
	Höhenkürzung Distanzleisten	130	
	Passepartout Änderung (Kranz) auf Grund einer besonderen Artikelzusammenstellung, je Artikel	500	
<b>Eckschränk</b>  Bei Frontänderungen in Verbindung mit Glas matt muss immer der zu ändernde Artikel mit Glas matt notiert werden.  <b>Achtung!</b> Keine Höhenkürzung bei Front Farbglass matt  <b>Achtung!</b> Keine Breitenkürzung bei Bauchbinden, Hochglanztüren oder Front Farbglass matt	Türaustausch - andere Farbe vom Modell, je Tür	086	
	Türaustausch - Spiegeltür, je Tür	101	
	Türaustausch - Glastür, je Tür	081	
	Höhenkürzung, je Tür (auch Glas- und Spiegeltüren, nicht bei Farbglass matt) - 1-trg. Eckschränk	157	
	Höhenkürzung, je Tür (auch Glas- und Spiegeltüren, nicht bei Farbglass matt) - 2-trg. Eckschränk	145	
	Sockelkürzung - 1-trg. Eckschränk (max. 2 cm)	123	
	Sockelkürzung - 2-trg. Eckschränk (max. 2 cm)	124	
	Tiefenkürzung einseitig - 1-trg. Eckschränk	151	
	Tiefenkürzung einseitig - 2-trg. Eckschränk	147	
	Tür links angeschlagen	149	
	Abschrägung nach hinten	179	
	Rückseitiger Winkelausschnitt (Kamin ausklinken)	160	
	Front Dekor Breitenkürzung einseitig beim 2-trg. Eckschränk (auch Glas- und Spiegeltüren, nicht bei Farbglass matt + Hochglanz)	144	
Front Dekor Breitenkürzung beidseitig beim 2-trg. Eckschränk (auch Glas- und Spiegeltüren, nicht bei Farbglass matt + Hochglanz)	148		

SONDERANFERTIGUNGEN KÖNNEN MIT DER APN-NR. IN VERBINDUNG MIT MOD.-NR. UND ART.-NR. BESTELLT WERDEN!

ABGESCHRÄGTE DREHTÜRENSCHRÄNKE		APN-Nr.	Preis	
Drehtürenschränke 1-türig, links oder rechts abgeschrägt	Frontaustausch - mit Front Dekor-Druck korpusfarben ohne Aufleistungen (Front glatt)	040		
	Höhenkürzung, je Tür (auch Glas- und Spiegeltüren, nicht bei Farbglass matt)	511		
	Tiefenkürzung je Element	301		
	Sockelkürzung (max. um 2 cm, je Element)	119		
	Abschrägung nach hinten, je Element	171		

REGALTEILE/NACHTKOMMODEN		APN-Nr.	Preis		
Regalteile mit Schub- kästen	Frontaustausch - andere Farbe, je Schubkasten	243			
	Höhenkürzung	111			
	Sockelkürzung max. um 2 cm	119			
	Abschrägung nach hinten	171			
Achtung! Keine Breitenkürzung bei Schubkästen mit Hoch- glanzfront	Abschrägung seitlich, je Element (nicht in den Schubkastenbereich)	161			
	Breitenkürzung Regal mit 2 Schubkästen (auch Glas- und Spiegelfront, nicht bei Farbglass matt + Hochglanz)	132			
	Breitenkürzung Regal mit 4 Schubkästen (auch Glas- und Spiegelfront, nicht bei Farbglass matt + Hochglanz)	134			
Garderobenelement, offen	Höhenkürzung	511			
Nachtisch/Paneele	Nachtisch Frontaustausch - andere Farbe, Glas oder Spiegel, je Teil	243			
	Nachtisch Höhenkürzung (nur um ganze Schubkastenhöhe)	250			
	Griffänderung möglich (nicht bei Glas- oder Spiegelfronten), Preise auf Anfrage				
	Achtung! Keine Breitenkürzungen bei - Hochglanzfront - Farbglass matt - Beleuchtung - Glasplatte oben	Breitenkürzung Paneele einzeln (max. um 8 cm), je Paneele	265		
		Breitenkürzung Paneele 2er-Set (max. um 8 cm), je Paneele	267		
	Breitenkürzung Nachtisch mit 1 oder 2 Schubkästen (max. um 8 cm)	242			
	Breitenkürzung Nachtisch mit 3 Schubkästen (max. um 8 cm)	241			

SONDERANFERTIGUNGEN KÖNNEN MIT DER APN-NR. IN VERBINDUNG MIT MOD.-NR. UND ART.-NR. BESTELT WERDEN!

KOMMODEN		APN-Nr.	Preis	
<b>Kommoden</b> T 41 cm oder 61 cm  <b>Achtung!</b> Keine Breitenkürzungen bei - Hochglanzfront - Farbglas matt - Beleuchtung - Glasplatte oben	Kommoden - Teileaustausch, je Teil	243		
	Breitenkürzung im Türbereich mit 1 Tür (60er Breite)	248		
	Breitenkürzung im Türbereich mit 2 Türen	248		
	Breitenkürzung im Türbereich - mit Schubkasten oben	259		
	Breitenkürzung im Türbereich - mit Schubkasten unten	259		
	Breitenkürzung in 4 Türen	248	je	
	Breitenkürzung im Schubkastenbereich - 3 Schubkästen	246		
	Breitenkürzung im Schubkastenbereich - 3 Schubkästen, 1-türig	244		
	Breitenkürzung im Schubkastenbereich - 4 Schubkästen	246		
	Breitenkürzung im Schubkastenbereich - 6 Schubkästen	244		
	Breitenkürzung im Schubkastenbereich - mit 3 Schubkästen unten und 2 Türen oben	259		
	Breitenkürzung Schreibtisch	271		
	Höhenkürzung aller Kommoden (bei Kommoden mit Schubkasten immer um ganze Schubkastenhöhe)	250		
	Anstatt Schubkastenreihe mit 1 Tür	247		
	Je Tür können auch 3 Schubkästen gefertigt werden	245		
	Je Tür können auch 4 Schubkästen gefertigt werden	249		
	Griffänderung möglich (nicht bei Glas- oder Spiegelfronten), Preise auf Anfrage			
<b>Sonstige</b>	Blendmaterial, beidseitig Dekor-Druck, 16 mm stark, max. 235,2 x 58,6 cm (min. Schnittbreite 10 cm) je qm	260		
	Breitenkürzung von Fachböden	139		
	Tiefenkürzung von Fachböden	140		
	Sonderanfertigung von Schrankzubehör oder zusätzlicher Innenausstattung (z.B. Fachböden) auf Anfrage!			

Weitere Sonderanfertigungen auf Anfrage! Telefon-Nr. Technik:  
 Silke Steffen ++49 (0)6545 81-821





# DREHTÜREN- SCHRANKSYSTEM | Dekor

Drehtürenschränke/  
Offene Schrankkorpusse

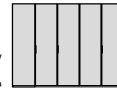

Drehtürenschränke mit  
Schubkästen



**SCALE**  
Schränke in Dekor/Spiegel/Glas/Hochglanz



# SCALE

## Frontausführungen



## Front-/Korpusfarben

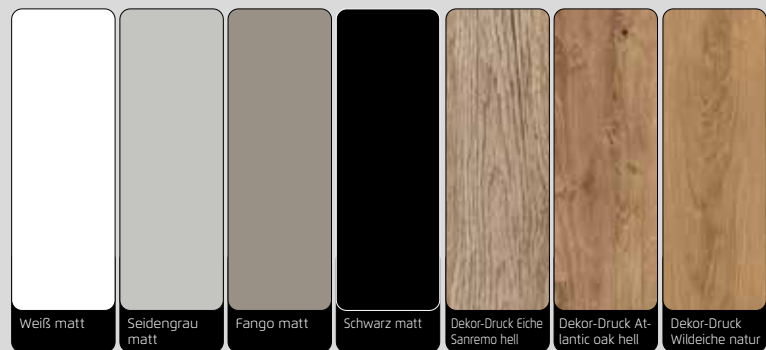



...das 1, 2, 3 - Bestellsystem:

- 1 Modell-Nr. entsprechend der gewünschten Front- und Farbausführung aus der oberen Tabelle auswählen (z.B.: Z\_123)
- 2 Kennbuchstaben für Grifffarbe aussuchen und an der Leerstelle der Modell-Nr. ergänzen (z.B.: ZA123)  
Preisgruppe (PG) 1 oder 2, je nach Grifffarbe notieren!
- 3 Artikel (Breite und Höhe) auswählen und in darunterliegender Zeile, entsprechend der Frontausführung und Preisgruppe (PG), einfach Artikel-Nr. und Preis ablesen.



Griff Drehtürenschränke/  
Schubkästen

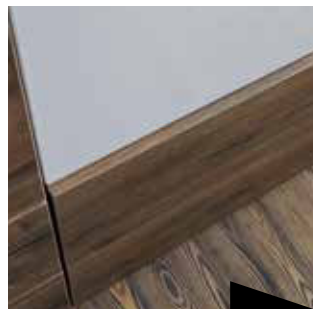

Push-to-open  
Design-Frontelemente



## Alle Infos zu SCALE:

Drehtürenschränke mit vollaufgelegtem Frontdekor in Matt-Optik, Spiegel, Glas oder Hochglanz.

- Griffe sind immer in der mit dem Kennbuchstaben gewählten Farbe ausgeführt. Ausnahme: Die Auswahl KORPUSFARBEN "K" kann bei Drehtürenschränken nur für die Uni-Korpusfarben (weiß, schwarz, fango u. seidengrau) getroffen werden.
- 7 Korpus- und 22 Frontfarben stehen zur Auswahl.
- Zur Standard-Innenausstattung der Schränke gehören je Korpus-Element 2 Fachböden und 1 Kleiderstange. Die Drehtürenschränke mit Schubkästen bestehen aus 1 Fachboden und 1 Kleiderstange. Weitere umfangreiche Ausstattung für Ihren Schrank finden Sie im Register Zubehör.
- Alle Schranksysteme setzen sich aus einem Grundelement und beliebig vielen Anbauelementen zusammen.
- Die offenen Schrankkorpusse können z.B. für einen begehbaren Kleiderschrank genutzt werden.
- Kränze für alle Schrankelemente sind nach den Schrankkorpusen abgebildet. Diese müssen unter den angegebenen Artikelnummern bestellt werden und werden im Anschluss passgenau gefertigt.

**rauch**  
BLACK



## Energieverbrauchskennzeichnung

Gültig für Innenbeleuchtung 45°-Eckschränke:

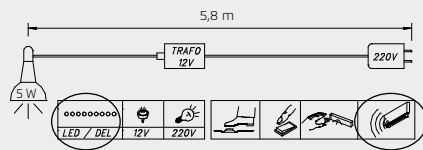

Gültig für beleuchteten Schminkeinsatz:

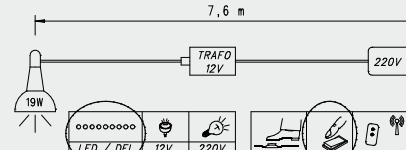

Gültig für beleuchtete Design-Spiegeltüre:

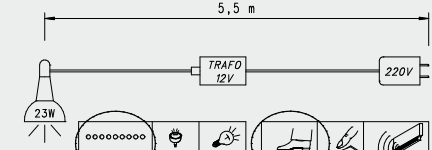

Gültig für 3er Set Acryl-Aufsatzleuchten:

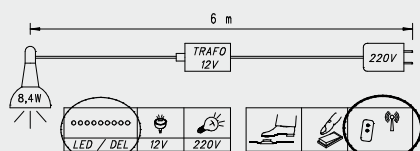

Gültig für 1er Set Acryl-Aufsatzleuchten:

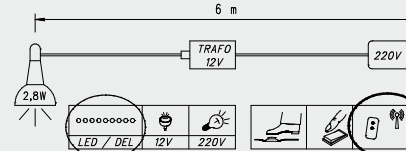

Gültig für alle Leuchten:

Diese Leuchte enthält eingebaute LED-Lampen der Energieklassen A++ - A\*. Die Lampen können in der Leuchte nicht ausgetauscht werden.

Auf einer Skala von A++ (höchste Effizienz) bis E (geringste Effizienz)

### So planen Sie einen Schrank aus mehreren Elementen:

Die Schränke lassen sich mit Grund- und Anbauelementen sehr leicht planen und erweitern. Sie starten immer von links und bauen nach rechts weiter.

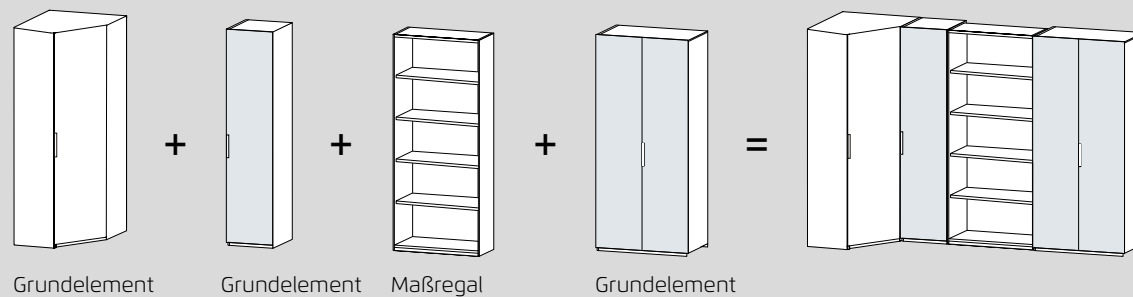
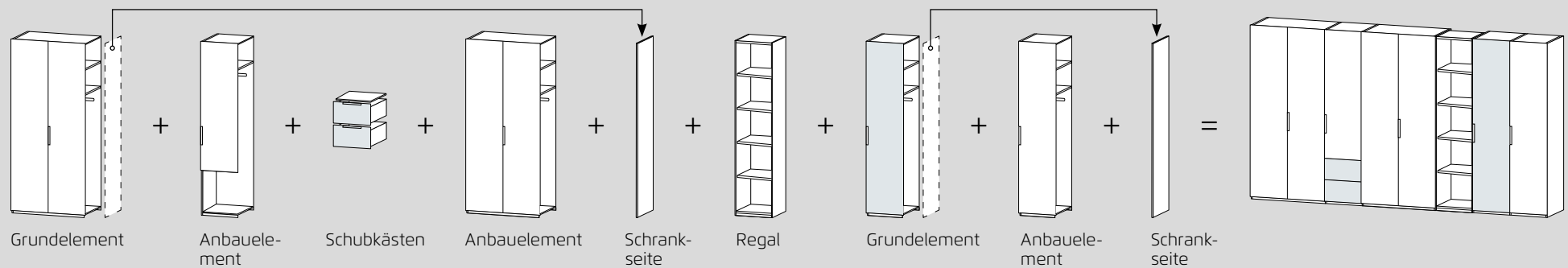

1	MOD.-NR.	FRONTAUSFÜHRUNG ▶	KORPUSFARBEN	DEKOR MATT	SPIEGEL	FARBSPIEGEL	ODER	FARBGLAS GLÄNZEND	FARBGLAS MATT						HOCHGLANZ		
KORPUSFARBE ▼	INNENFARBE ▼		weiß	Spiegel	Grauspiegel	kristallweiß	schwarz	fango	seidengrau	champagner	kristallweiß	schwarz	fango	seidengrau	champagner	weiß	
Weiß matt	Grau Struktur		Z_100	Z_101	Z_110	Z_111	Z_115	Z_117	Z_118	Z_119	Z_120	Z_125	Z_127	Z_128	Z_129	Z_130	Z_135
Schwarz matt	Grau Struktur		Z_140	Z_141	Z_150	Z_151	Z_155	Z_157	Z_158	Z_159	Z_160	Z_165	Z_167	Z_168	Z_169	Z_170	Z_175
Fango matt	Grau Struktur		Z_500	Z_501	Z_510	Z_511	Z_515	Z_517	Z_518	Z_519	Z_520	Z_525	Z_527	Z_528	Z_529	Z_530	Z_535
Seidengrau matt	Grau Struktur		Z_590	Z_591	Z_600	Z_601	Z_605	Z_607	Z_608	Z_609	Z_610	Z_615	Z_617	Z_618	Z_619	Z_620	Z_625
Dekor-Druck Eiche Sanremo hell	Grau Struktur		Z_630	Z_631	Z_640	Z_641	Z_645	Z_647	Z_648	Z_649	Z_650	Z_655	Z_657	Z_658	Z_659	Z_660	Z_665
Dekor-Druck Atlantic oak hell	Grau Struktur		Z_670	Z_671	Z_680	Z_681	Z_685	Z_687	Z_688	Z_689	Z_690	Z_695	Z_697	Z_698	Z_699	Z_700	Z_705
Dekor-Druck Wildeiche natur	Dekor-Druck Buche		Z_340	Z_341	Z_350	Z_351	Z_355	Z_357	Z_358	Z_359	Z_360	Z_365	Z_367	Z_368	Z_369	Z_370	Z_375

2	GRIFFE ▶	ALUMINIUMFARBEN = PG 1 Bitte "A" ergänzen in Mod.-Nr.	CHROMFARBEN = PG 2 Bitte "C" ergänzen in Mod.-Nr.	SCHWARZ = PG 2 Bitte "S" ergänzen in Mod.-Nr.	KORPUSFARBEN* = PG 2 Bitte "K" ergänzen in Mod.-Nr.
---	----------	---	---	---	---

\*Bitte Hinweis auf INFO-Seite zu Scale beachten.

3	DREHTÜRENSCHRÄNKE	Breite in cm	30 - 61 (GE max. 61 cm/ AE max. 60 cm)				30 - 61 (GE max. 61 cm/ AE max. 60 cm)				50 (GE 51 cm/ AE 50 cm)				50 (GE 51 cm/ AE 50 cm)			
			Tiefe 61 cm	Breitenausgleich in 1-cm-Schritten möglich. Bitte gewünschtes Breitenmaß angeben! Unter allen Mod.-Nr. bestellbar.		Breitenausgleich in 1-cm-Schritten möglich. Bitte gewünschtes Breitenmaß angeben! Unter allen Mod.-Nr. bestellbar.		Breitenausgleich in 1-cm-Schritten möglich. Bitte gewünschtes Breitenmaß angeben! Unter allen Mod.-Nr. bestellbar.		Breitenausgleich in 1-cm-Schritten möglich. Bitte gewünschtes Breitenmaß angeben! Unter allen Mod.-Nr. bestellbar.								
				Skizze Türanschlag	Bezeichnung	Drehtürenschränk nach Maß		Drehtürenschränk nach Maß		Drehtürenschränk		Drehtürenschränk						
Beschreibung		1-türig, Breitenausgl. 30-61 cm, links				1-türig, Breitenausgl. 30-61 cm, rechts				1-türig, links				1-türig, rechts				
HÖHE 223 CM		Preisgruppe	Grundelemente		Anbauelemente		Grundelemente		Anbauelemente		Grundelemente		Anbauelemente		Grundelemente		Anbauelemente	
		▼	▼ Art.-Nr.	▼ Preis	▼ Art.-Nr.	▼ Preis	▼ Art.-Nr.	▼ Preis	▼ Art.-Nr.	▼ Preis	▼ Art.-Nr.	▼ Preis	▼ Art.-Nr.	▼ Preis	▼ Art.-Nr.	▼ Preis	▼ Art.-Nr.	▼ Preis
Korpusfarben/ Dekor matt	PG 1		<b>GA2L</b>		<b>AA2L</b>		<b>GA2R</b>		<b>AA2R</b>		<b>GA5L</b>		<b>AA5L</b>		<b>GA5R</b>		<b>AA5R</b>	
	PG 2																	
Spiegel	PG 1		<b>GB2L</b>		<b>AB2L</b>		<b>GB2R</b>		<b>AB2R</b>		<b>GB5L</b>		<b>AB5L</b>		<b>GB5R</b>		<b>AB5R</b>	
	PG 2																	
Farbspiegel oder Farbglas glänzend	PG 1		<b>GC2L</b>		<b>AC2L</b>		<b>GC2R</b>		<b>AC2R</b>		<b>GC5L</b>		<b>AC5L</b>		<b>GC5R</b>		<b>AC5R</b>	
	PG 2																	
Farbglas matt	PG 1		-	-	-	-	-	-	-	-	<b>GD5L</b>		<b>AD5L</b>		<b>GD5R</b>		<b>AD5R</b>	
	PG 2																	
Hochglanz	PG 1		-	-	-	-	-	-	-	-	<b>GE5L</b>		<b>AE5L</b>		<b>GE5R</b>		<b>AE5R</b>	
	PG 2																	
HÖHE 235 CM		Preisgruppe	Grundelemente		Anbauelemente		Grundelemente		Anbauelemente		Grundelemente		Anbauelemente		Grundelemente		Anbauelemente	
		▼	▼ Art.-Nr.	▼ Preis	▼ Art.-Nr.	▼ Preis	▼ Art.-Nr.	▼ Preis	▼ Art.-Nr.	▼ Preis	▼ Art.-Nr.	▼ Preis	▼ Art.-Nr.	▼ Preis	▼ Art.-Nr.	▼ Preis	▼ Art.-Nr.	▼ Preis
Korpusfarben/ Dekor matt	PG 1		<b>GM2L</b>		<b>AM2L</b>		<b>GM2R</b>		<b>AM2R</b>		<b>GM5L</b>		<b>AM5L</b>		<b>GM5R</b>		<b>AM5R</b>	
	PG 2																	
Spiegel	PG 1		<b>GN2L</b>		<b>AN2L</b>		<b>GN2R</b>		<b>AN2R</b>		<b>GN5L</b>		<b>AN5L</b>		<b>GN5R</b>		<b>AN5R</b>	
	PG 2																	
Farbspiegel oder Farbglas glänzend	PG 1		<b>GP2L</b>		<b>AP2L</b>		<b>GP2R</b>		<b>AP2R</b>		<b>GP5L</b>		<b>AP5L</b>		<b>GP5R</b>		<b>AP5R</b>	
	PG 2																	
Farbglas matt	PG 1		-	-	-	-	-	-	-	-	<b>GQ5L</b>		<b>AQ5L</b>		<b>GQ5R</b>		<b>AQ5R</b>	
	PG 2																	
Hochglanz	PG 1		-	-	-	-	-	-	-	-	<b>GR5L</b>		<b>AR5L</b>		<b>GR5R</b>		<b>AR5R</b>	
	PG 2																	

Weitere Breiten auf der nächsten Seite

1	MOD.-NR.	FRONTAUSFÜHRUNG ▶	KORPUSFARBEN	DEKOR MATT	SPIEGEL	FARBSPIEGEL ODER	FARBGLAS GLÄNZEND				FARBGLAS MATT				HOCHGLANZ		
KORPUSFARBE ▼	INNENFARBE ▼			weiß	Spiegel	Grauspiegel	kristallweiß	schwarz	fango	seidengrau	champagner	kristallweiß	schwarz	fango	seidengrau	champagner	weiß
Weiß matt	Grau Struktur		Z...100	Z...101	Z...110	Z...111	Z...115	Z...117	Z...118	Z...119	Z...120	Z...125	Z...127	Z...128	Z...129	Z...130	Z...135
Schwarz matt	Grau Struktur		Z...140	Z...141	Z...150	Z...151	Z...155	Z...157	Z...158	Z...159	Z...160	Z...165	Z...167	Z...168	Z...169	Z...170	Z...175
Fango matt	Grau Struktur		Z...500	Z...501	Z...510	Z...511	Z...515	Z...517	Z...518	Z...519	Z...520	Z...525	Z...527	Z...528	Z...529	Z...530	Z...535
Seidengrau matt	Grau Struktur		Z...590	Z...591	Z...600	Z...601	Z...605	Z...607	Z...608	Z...609	Z...610	Z...615	Z...617	Z...618	Z...619	Z...620	Z...625
Dekor-Druck Eiche Sanremo hell	Grau Struktur		Z...630	Z...631	Z...640	Z...641	Z...645	Z...647	Z...648	Z...649	Z...650	Z...655	Z...657	Z...658	Z...659	Z...660	Z...665
Dekor-Druck Atlantic oak hell	Grau Struktur		Z...670	Z...671	Z...680	Z...681	Z...685	Z...687	Z...688	Z...689	Z...690	Z...695	Z...697	Z...698	Z...699	Z...700	Z...705
Dekor-Druck Wildeiche natur	Dekor-Druck Buche		Z...340	Z...341	Z...350	Z...351	Z...355	Z...357	Z...358	Z...359	Z...360	Z...365	Z...367	Z...368	Z...369	Z...370	Z...375

2	GRIFFE ▶	ALUMINIUMFARBEN = PG 1 Bitte "A" ergänzen in Mod.-Nr.	CHROMFARBEN = PG 2 Bitte "C" ergänzen in Mod.-Nr.	SCHWARZ = PG 2 Bitte "S" ergänzen in Mod.-Nr.	KORPUSFARBEN* = PG 2 Bitte "K" ergänzen in Mod.-Nr.
---	----------	---	---	---	---

\*Bitte Hinweis auf INFO-Seite zu Scale beachten.

3	DREHTÜRENSCHRÄNKE	Breite in cm	60 (GE 61 cm/ AE 60 cm)		60 (GE 61 cm/ AE 60 cm)		100 (GE 101 cm/ AE 100 cm)		120 (GE 120 cm/ AE 119 cm)			
			Tiefe 61 cm									
				Bezeichnung	Drehtürenschränk		Drehtürenschränk		Drehtürenschränk		Drehtürenschränk	
		Bezeichnung	1-türig, links		1-türig, rechts		2-türig		2-türig			
		Beschreibung										
HÖHE 223 CM	Preisgruppe	Grundelemente	Anbauelemente		Grundelemente		Anbauelemente		Grundelemente		Anbauelemente	
		Art.-Nr. Preis	Art.-Nr. Preis	Art.-Nr. Preis	Art.-Nr. Preis	Art.-Nr. Preis	Art.-Nr. Preis	Art.-Nr. Preis	Art.-Nr. Preis	Art.-Nr. Preis	Art.-Nr. Preis	
Korpusfarben/ Dekor matt	PG 1	<b>GA6L</b>	<b>AA6L</b>	<b>GA6R</b>	<b>AA6R</b>	<b>GA10</b>	<b>AA10</b>	<b>GA12</b>	<b>AA12</b>			
	PG 2											
Spiegel	PG 1	<b>GB6L</b>	<b>AB6L</b>	<b>GB6R</b>	<b>AB6R</b>	<b>GB10</b>	<b>AB10</b>	<b>GB12</b>	<b>AB12</b>			
	PG 2											
Farbspiegel oder Farbglas glänzend	PG 1	<b>GC6L</b>	<b>AC6L</b>	<b>GC6R</b>	<b>AC6R</b>	<b>GC10</b>	<b>AC10</b>	<b>GC12</b>	<b>AC12</b>			
	PG 2											
Farbglas matt	PG 1	<b>GD6L</b>	<b>AD6L</b>	<b>GD6R</b>	<b>AD6R</b>	<b>GD10</b>	<b>AD10</b>	<b>GD12</b>	<b>AD12</b>			
	PG 2											
Hochglanz	PG 1	<b>GE6L</b>	<b>AE6L</b>	<b>GE6R</b>	<b>AE6R</b>	<b>GE10</b>	<b>AE10</b>	<b>GE12</b>	<b>AE12</b>			
	PG 2											
HÖHE 235 CM	Preisgruppe	Grundelemente	Anbauelemente		Grundelemente		Anbauelemente		Grundelemente		Anbauelemente	
		Art.-Nr. Preis	Art.-Nr. Preis	Art.-Nr. Preis	Art.-Nr. Preis	Art.-Nr. Preis	Art.-Nr. Preis	Art.-Nr. Preis	Art.-Nr. Preis	Art.-Nr. Preis	Art.-Nr. Preis	
Korpusfarben/ Dekor matt	PG 1	<b>GM6L</b>	<b>AM6L</b>	<b>GM6R</b>	<b>AM6R</b>	<b>GM10</b>	<b>AM10</b>	<b>GM12</b>	<b>AM12</b>			
	PG 2											
Spiegel	PG 1	<b>GN6L</b>	<b>AN6L</b>	<b>GN6R</b>	<b>AN6R</b>	<b>GN10</b>	<b>AN10</b>	<b>GN12</b>	<b>AN12</b>			
	PG 2											
Farbspiegel oder Farbglas glänzend	PG 1	<b>GP6L</b>	<b>AP6L</b>	<b>GP6R</b>	<b>AP6R</b>	<b>GP10</b>	<b>AP10</b>	<b>GP12</b>	<b>AP12</b>			
	PG 2											
Farbglas matt	PG 1	<b>GQ6L</b>	<b>AQ6L</b>	<b>GQ6R</b>	<b>AQ6R</b>	<b>GQ10</b>	<b>AQ10</b>	<b>GQ12</b>	<b>AQ12</b>			
	PG 2											
Hochglanz	PG 1	<b>GR6L</b>	<b>AR6L</b>	<b>GR6R</b>	<b>AR6R</b>	<b>GR10</b>	<b>AR10</b>	<b>GR12</b>	<b>AR12</b>			
	PG 2											

1	MOD.-NR.	FRONTAUSFÜHRUNG ▶	KORPUSFARBEN	DEKOR MATT	SPIEGEL	FARBSPIEGEL	ODER	FARBGLAS GLÄNZEND	FARBGLAS MATT							HOCHGLANZ	
KORPUSFARBE ▼	INNENFARBE ▼		weiß	Spiegel	Grauspiegel	kristallweiß	schwarz	fango	seidengrau	champagner	kristallweiß	schwarz	fango	seidengrau	champagner	weiß	
Weiß matt	Grau Struktur		Z_100	Z_101	Z_110	Z_111	Z_115	Z_117	Z_118	Z_119	Z_120	Z_125	Z_127	Z_128	Z_129	Z_130	Z_135
Schwarz matt	Grau Struktur		Z_140	Z_141	Z_150	Z_151	Z_155	Z_157	Z_158	Z_159	Z_160	Z_165	Z_167	Z_168	Z_169	Z_170	Z_175
Fango matt	Grau Struktur		Z_500	Z_501	Z_510	Z_511	Z_515	Z_517	Z_518	Z_519	Z_520	Z_525	Z_527	Z_528	Z_529	Z_530	Z_535
Seidengrau matt	Grau Struktur		Z_590	Z_591	Z_600	Z_601	Z_605	Z_607	Z_608	Z_609	Z_610	Z_615	Z_617	Z_618	Z_619	Z_620	Z_625
Dekor-Druck Eiche Sanremo hell	Grau Struktur		Z_630	Z_631	Z_640	Z_641	Z_645	Z_647	Z_648	Z_649	Z_650	Z_655	Z_657	Z_658	Z_659	Z_660	Z_665
Dekor-Druck Atlantic oak hell	Grau Struktur		Z_670	Z_671	Z_680	Z_681	Z_685	Z_687	Z_688	Z_689	Z_690	Z_695	Z_697	Z_698	Z_699	Z_700	Z_705
Dekor-Druck Wildeiche natur	Dekor-Druck Buche		Z_340	Z_341	Z_350	Z_351	Z_355	Z_357	Z_358	Z_359	Z_360	Z_365	Z_367	Z_368	Z_369	Z_370	Z_375

2	GRIFFE ▶	ALUMINIUMFARBEN = PG 1 Bitte "A" ergänzen in Mod.-Nr.	CHROMFARBEN = PG 2 Bitte "C" ergänzen in Mod.-Nr.	SCHWARZ = PG 2 Bitte "S" ergänzen in Mod.-Nr.	KORPUSFARBEN* = PG 2 Bitte "K" ergänzen in Mod.-Nr.
---	----------	---	---	---	---

3	DREHTÜRENSCHRÄNKE/ SCHUBKÄSTEN	Breite in cm	50 (GE 51 cm/ AE 50 cm)				50 (GE 51 cm/ AE 50 cm)				50		100 (GE 101 cm/ AE 100 cm)				100		
			Tiefe 61 cm	Skizze		Skizze		Skizze		Skizze		Skizze		Skizze		Skizze			
				Türanschlag		Türanschlag		Türanschlag		Türanschlag		Türanschlag		Türanschlag		Türanschlag			
<p>schraffierte Fläche = Frontausführungsfarbe</p>		Bezeichnung		Drehtürenschränk		Drehtürenschränk		Schubkasten 2er Set		Drehtürenschränk		Schubkasten 2er Set		Schubkasten 2er Set					
		Beschreibung		1-türig, links, für Schubkasten 2er Set		1-türig, rechts, für Schubkasten 2er Set		für Drehtürenschränke		2-türig, für Schubkasten 2er Set		für Drehtürenschränke		für Drehtürenschränke					
HÖHE 223 CM		▼ Preisgruppe		Grundelemente		Anbauelemente		Grundelemente		Anbauelemente		Grundelemente		Anbauelemente		Grundelemente		Anbauelemente	
				▼ Art.-Nr. ▼ Preis		▼ Art.-Nr. ▼ Preis		▼ Art.-Nr. ▼ Preis		▼ Art.-Nr. ▼ Preis		▼ Art.-Nr. ▼ Preis		▼ Art.-Nr. ▼ Preis		▼ Art.-Nr. ▼ Preis		▼ Art.-Nr. ▼ Preis	
Korpusfarben/ Dekor matt		PG 1		GA7L		AA7L		GA7R		AA7R		4411		GA11		AA11		4431	
		PG 2																	
Spiegel		PG 1		GB7L		AB7L		GB7R		AB7R		4412		GB11		AB11		4432	
		PG 2																	
Farbspiegel oder Farbglas glänzend		PG 1		GC7L		AC7L		GC7R		AC7R		4413		GC11		AC11		4433	
		PG 2																	
Farbglas matt		PG 1		GD7L		AD7L		GD7R		AD7R		4414		GD11		AD11		4434	
		PG 2																	
Hochglanz		PG 1		GE7L		AE7L		GE7R		AE7R		4415		GE11		AE11		4435	
		PG 2																	
HÖHE 235 CM		▼ Preisgruppe		Grundelemente		Anbauelemente		Grundelemente		Anbauelemente		Grundelemente		Anbauelemente		Grundelemente		Anbauelemente	
				▼ Art.-Nr. ▼ Preis		▼ Art.-Nr. ▼ Preis		▼ Art.-Nr. ▼ Preis		▼ Art.-Nr. ▼ Preis		▼ Art.-Nr. ▼ Preis		▼ Art.-Nr. ▼ Preis		▼ Art.-Nr. ▼ Preis		▼ Art.-Nr. ▼ Preis	
Korpusfarben/ Dekor matt		PG 1		GM7L		AM7L		GM7R		AM7R		4411		GM11		AM11		4431	
		PG 2																	
Spiegel		PG 1		GN7L		AN7L		GN7R		AN7R		4412		GN11		AN11		4432	
		PG 2																	
Farbspiegel oder Farbglas glänzend		PG 1		GP7L		AP7L		GP7R		AP7R		4413		GP11		AP11		4433	
		PG 2																	
Farbglas matt		PG 1		GQ7L		AQ7L		GQ7R		AQ7R		4414		GQ11		AQ11		4434	
		PG 2																	
Hochglanz		PG 1		GR7L		AR7L		GR7R		AR7R		4415		GR11		AR11		4435	
		PG 2																	

weitere Artikel auf der nächsten Seite



1	MOD.-NR.	FRONTAUSFÜHRUNG ▶	DESIGN-FARBEN	Hinweis: Modellnummer der Design-Frontelemente passend zur Innenfarbe der Drehtürenschränke auswählen!
FRONTFARBE ▼	INNENFARBE ▼	Design-Frontelemente		
Dekor-Druck Atlantic oak dunkel	Grau Struktur	<b>Z3500</b>		
Dekor-Druck Neapolis	Grau Struktur	<b>Z3501</b>		
Dekor-Druck Atlantic oak dunkel	Dekor-Druck Buche	<b>Z3505</b>		
Dekor-Druck Neapolis	Dekor-Druck Buche	<b>Z3506</b>		

3	DESIGN-FRONT- ELEMENTE	Breite in cm	50	100										
		Tiefe 61 cm	Schubkästen für 50er Drehtürenschränke.	Schubkästen für 100er Drehtürenschränke.	* Die Design-Schubkästen können nur in einen Drehtürenschränk S. 176 eingebaut werden.									
	Skizze													
	Bezeichnung		Schubkasten 2er Set *	Schubkasten 2er Set *	Schubkastenstärke: 32 mm									
	Beschreibung		für Drehtürenschränke	für Drehtürenschränke										
			▼ Art.-Nr.	▼ Preis	▼ Art.-Nr.	▼ Preis								
	Design-Farben		<b>4450</b>		<b>4451</b>									

1	MOD.-NR.	FRONTAUSFÜHRUNG ▶	KORPUSFARBEN	DEKOR MATT	SPIEGEL	FARBSPIEGEL	ODER	FARBGLAS GLÄNZEND	FARBGLAS MATT						HOCHGLANZ		
KORPUSFARBE ▼	INNENFARBE ▼			weiß	Spiegel	Grauspiegel	kristallweiß	schwarz	fango	seidengrau	champagner	kristallweiß	schwarz	fango	seidengrau	champagner	weiß
Weiß matt	Grau Struktur		Z_100	Z_101	Z_110	Z_111	Z_115	Z_117	Z_118	Z_119	Z_120	Z_125	Z_127	Z_128	Z_129	Z_130	Z_135
Schwarz matt	Grau Struktur		Z_140	Z_141	Z_150	Z_151	Z_155	Z_157	Z_158	Z_159	Z_160	Z_165	Z_167	Z_168	Z_169	Z_170	Z_175
Fango matt	Grau Struktur		Z_500	Z_501	Z_510	Z_511	Z_515	Z_517	Z_518	Z_519	Z_520	Z_525	Z_527	Z_528	Z_529	Z_530	Z_535
Seidengrau matt	Grau Struktur		Z_590	Z_591	Z_600	Z_601	Z_605	Z_607	Z_608	Z_609	Z_610	Z_615	Z_617	Z_618	Z_619	Z_620	Z_625
Dekor-Druck Eiche Sanremo hell	Grau Struktur		Z_630	Z_631	Z_640	Z_641	Z_645	Z_647	Z_648	Z_649	Z_650	Z_655	Z_657	Z_658	Z_659	Z_660	Z_665
Dekor-Druck Atlantic oak hell	Grau Struktur		Z_670	Z_671	Z_680	Z_681	Z_685	Z_687	Z_688	Z_689	Z_690	Z_695	Z_697	Z_698	Z_699	Z_700	Z_705
Dekor-Druck Wildeiche natur	Dekor-Druck Buche		Z_340	Z_341	Z_350	Z_351	Z_355	Z_357	Z_358	Z_359	Z_360	Z_365	Z_367	Z_368	Z_369	Z_370	Z_375

2	GRIFFE ▶	ALUMINIUMFARBEN = PG 1 Bitte "A" ergänzen in Mod.-Nr.	CHROMFARBEN = PG 2 Bitte "C" ergänzen in Mod.-Nr.	SCHWARZ = PG 2 Bitte "S" ergänzen in Mod.-Nr.	KORPUSFARBEN* = PG 2 Bitte "K" ergänzen in Mod.-Nr.
---	----------	---	---	---	---





\*Bitte Hinweis auf INFO-Seite zu Scale beachten.

3	DREHTÜREN-/ ECKSCHRÄNKE/ REGALTEILE	Breite in cm	50 (ca. 48 cm)		50 (ca. 48 cm)		105		114		30 - 101		52		52	
			Tiefe 41 cm (Regale)	Tiefe 61 cm (Schränke)	Skizze Türanschlag		Skizze Türanschlag		Skizze Türanschlag		Skizze Türanschlag		Skizze Türanschlag		Skizze Türanschlag	
			Bezeichnung	Drehtürenschränk		Drehtürenschränk		Eckschränk 45°, begehbar, rechts		Eckschränk 90°		Maß- u. TV-Regal		Regalteil, schmal		Regalteil, schmal
Beschreibung		1-türig, links abgeschrägt		1-türig, rechts abgeschrägt		1-türig, inkl. Bel., ohne Passleisten		2-türig, ohne Passleisten		Breitenausgl. 30-101 cm				2 Schubk. in Frontausf.-farbe		
HÖHE 223 CM		Preisgruppe	Grundelemente		Grundelemente		Grundelemente		Grundelemente		Grundelemente		Grundelemente		Grundelemente	
			Art.-Nr.	Preis	Art.-Nr.	Preis	Art.-Nr.	Preis	Art.-Nr.	Preis	Art.-Nr.	Preis	Art.-Nr.	Preis	Art.-Nr.	Preis
Korpusfarben/ Dekor matt		PG 1	GA1L		GA1R		GA03		GA04		4200		4202		4211	
		PG 2														
Spiegel		PG 1	GB1L		GB1R		GB03		GB04		4200		4202		4212	
		PG 2														
Farbspiegel oder Farbglas glänzend		PG 1	GC1L		GC1R		GC03		GC04		4200		4202		4213	
		PG 2														
Farbglas matt		PG 1	GD1L		GD1R		GD03		GD04		4200		4202		4214	
		PG 2														
Hochglanz		PG 1	GE1L		GE1R		GE03		GE04		4200		4202		4215	
		PG 2														
HÖHE 235 CM		Preisgruppe	Grundelemente		Grundelemente		Grundelemente		Grundelemente		Grundelemente		Grundelemente		Grundelemente	
			Art.-Nr.	Preis	Art.-Nr.	Preis	Art.-Nr.	Preis	Art.-Nr.	Preis	Art.-Nr.	Preis	Art.-Nr.	Preis	Art.-Nr.	Preis
Korpusfarben/ Dekor matt		PG 1	GM1L		GM1R		GM03		GM04		4205		4207		4221	
		PG 2														
Spiegel		PG 1	GN1L		GN1R		GN03		GN04		4205		4207		4222	
		PG 2														
Farbspiegel oder Farbglas glänzend		PG 1	GP1L		GP1R		GP03		GP04		4205		4207		4223	
		PG 2														
Farbglas matt		PG 1	GQ1L		GQ1R		GQ03		GQ04		4205		4207		4224	
		PG 2														
Hochglanz		PG 1	GR1L		GR1R		GR03		GR04		4205		4207		4225	
		PG 2														

1	MOD.-NR.	FRONTAUSFÜHRUNG ▶	KORPUSFARBEN	DEKOR MATT	SPIEGEL	FARBSPIEGEL	ODER	FARBGLAS GLÄNZEND				FARBGLAS MATT				HOCHGLANZ	
KORPUSFARBE ▼	INNENFARBE ▼			weiß	Spiegel	Grauspiegel	kristallweiß	schwarz	fango	seidengrau	champagner	kristallweiß	schwarz	fango	seidengrau	champagner	weiß
Weiß matt	Grau Struktur		Z...100	Z...101	Z...110	Z...111	Z...115	Z...117	Z...118	Z...119	Z...120	Z...125	Z...127	Z...128	Z...129	Z...130	Z...135
Schwarz matt	Grau Struktur		Z...140	Z...141	Z...150	Z...151	Z...155	Z...157	Z...158	Z...159	Z...160	Z...165	Z...167	Z...168	Z...169	Z...170	Z...175
Fango matt	Grau Struktur		Z...500	Z...501	Z...510	Z...511	Z...515	Z...517	Z...518	Z...519	Z...520	Z...525	Z...527	Z...528	Z...529	Z...530	Z...535
Seidengrau matt	Grau Struktur		Z...590	Z...591	Z...600	Z...601	Z...605	Z...607	Z...608	Z...609	Z...610	Z...615	Z...617	Z...618	Z...619	Z...620	Z...625
Dekor-Druck Eiche Sanremo hell	Grau Struktur		Z...630	Z...631	Z...640	Z...641	Z...645	Z...647	Z...648	Z...649	Z...650	Z...655	Z...657	Z...658	Z...659	Z...660	Z...665
Dekor-Druck Atlantic oak hell	Grau Struktur		Z...670	Z...671	Z...680	Z...681	Z...685	Z...687	Z...688	Z...689	Z...690	Z...695	Z...697	Z...698	Z...699	Z...700	Z...705
Dekor-Druck Wildeiche natur	Dekor-Druck Buche		Z...340	Z...341	Z...350	Z...351	Z...355	Z...357	Z...358	Z...359	Z...360	Z...365	Z...367	Z...368	Z...369	Z...370	Z...375

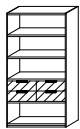
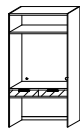
2	GRIFFE ▶	ALUMINIUMFARBEN = PG 1	Bitte "A" ergänzen in Mod.-Nr.	CHROMFARBEN = PG 2	Bitte "C" ergänzen in Mod.-Nr.	SCHWARZ = PG 2	Bitte "S" ergänzen in Mod.-Nr.	KORPUSFARBEN* = PG 2	Bitte "K" ergänzen in Mod.-Nr.
---	----------	------------------------	--------------------------------	--------------------	--------------------------------	----------------	--------------------------------	----------------------	--------------------------------

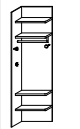
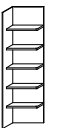
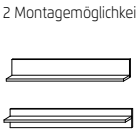
\*Bitte Hinweis auf INFO-Seite zu Scale beachten.

3	REGALTEILE	Breite in cm	101	101	97	45	45	121	
 <p>schraffierte Fläche = Frontausführungsfarbe</p>	<p>Tiefe 41 cm (Regale) Tiefe 45 cm (Garderoben-/Abschlüsselemente) Skizze</p>	 <p>Nur für Zwischen-einbau geeignet!</p>	 <p>Unter allen Mod.-Nr. bestellbar. Inkl. 2er USB und Steckdose.</p>		 <p>Links und rechts verwendbar. Unter allen Mod.-Nr. bestellbar.</p>	 <p>Links und rechts verwendbar. Unter allen Mod.-Nr. bestellbar.</p>	 <p>2 Montagemöglichkeiten</p>	 <p>15 kg</p>	
		Bezeichnung	Regalteil, breit	Funktionsregal, breit	Schminkeinsatz für Funktionsregal	Garderobenelement	Abschlüsselement	Hängeregalelement	
	Beschreibung	4 Schubk. in Frontausf.-farbe	2 Schubk. in Frontausf.-farbe	Spiegel inkl. Beleuchtung	Anbau an Schrankaußenseite	Anbau an Schrankaußenseite			
	HÖHE 223 CM	<p>Preisgruppe</p> <p>▼ Art.-Nr. ▼ Preis</p>	<p>Grundelemente</p> <p>▼ Art.-Nr. ▼ Preis</p>	<p>Grundelemente</p> <p>▼ Art.-Nr. ▼ Preis</p>	<p>Grundelemente</p> <p>▼ Art.-Nr. ▼ Preis</p>	<p>Grundelemente</p> <p>▼ Art.-Nr. ▼ Preis</p>	<p>Grundelemente</p> <p>▼ Art.-Nr. ▼ Preis</p>	<p>▼ Art.-Nr. ▼ Preis</p>	
	Korpusfarben/ Dekor matt	PG 1 PG 2	4231	4251	-	2398	4248	J895	
	Spiegel	PG 1 PG 2	4232	4252	4299	2398	4248	J895	
	Farbspiegel oder Farbglas glänzend	PG 1 PG 2	4233	4253	-	2398	4248	J895	
	Farbglas matt	PG 1 PG 2	4234	4254	-	2398	4248	J895	
	Hochglanz	PG 1 PG 2	4235	4255	-	2398	4248	J895	
	HÖHE 235 CM	<p>Preisgruppe</p> <p>▼ Art.-Nr. ▼ Preis</p>	<p>Grundelemente</p> <p>▼ Art.-Nr. ▼ Preis</p>	<p>Grundelemente</p> <p>▼ Art.-Nr. ▼ Preis</p>	<p>Grundelemente</p> <p>▼ Art.-Nr. ▼ Preis</p>	<p>Grundelemente</p> <p>▼ Art.-Nr. ▼ Preis</p>	<p>Grundelemente</p> <p>▼ Art.-Nr. ▼ Preis</p>	<p>▼ Art.-Nr. ▼ Preis</p>	
	Korpusfarben/ Dekor matt	PG 1 PG 2	4241	4261	-	2399	4249	J895	
	Spiegel	PG 1 PG 2	4242	4262	4299	2399	4249	J895	
	Farbspiegel oder Farbglas glänzend	PG 1 PG 2	4243	4263	-	2399	4249	J895	
	Farbglas matt	PG 1 PG 2	4244	4264	-	2399	4249	J895	
	Hochglanz	PG 1 PG 2	4245	4265	-	2399	4249	J895	

1 MOD.-NR. FRONTAUSFÜHRUNG ▶			KORPUSFARBEN	1 MOD.-NR. FRONTAUSFÜHRUNG ▶			DESIGN-FARBEN	Hinweis: Modellnummer der Design-Frontelemente passend zur Innenfarbe der Drehtürenschränke auswählen!
KORPUSFARBE ▼	INNENFARBE ▼	Schränkkorpus/Design-Spiegeltüre		FRONTFARBE ▼	INNENFARBE ▼	Design-Frontelemente		
Weiß matt	Grau Struktur	<b>ZK100</b>		Dekor-Druck Atlantic oak dunkel	Grau Struktur	<b>Z3500</b>		
Schwarz matt	Grau Struktur	<b>ZK140</b>		Dekor-Druck Neapolis	Grau Struktur	<b>Z3501</b>		
Fango matt	Grau Struktur	<b>ZK500</b>		Dekor-Druck Atlantic oak dunkel	Dekor-Druck Buche	<b>Z3505</b>		
Seidengrau matt	Grau Struktur	<b>ZK590</b>		Dekor-Druck Neapolis	Dekor-Druck Buche	<b>Z3506</b>		
Dekor-Druck Eiche Sanremo hell	Grau Struktur	<b>ZK630</b>						
Dekor-Druck Atlantic oak hell	Grau Struktur	<b>ZK670</b>						
Dekor-Druck Wildeiche natur	Dekor-Druck Buche	<b>ZK340</b>						

2 Kennbuchstabe für die Modell-Nr. ist immer K wie korpusfarben!

3 SCHRANKKORPUSSE/ DESIGN-FRONT- ELEMENTE	Breite in cm	50		50		50		50		50		50		
		Tiefe 61 cm	Das Anbauelement ist nur für den Zwischeneinbau geeignet!		Türenstärke: 29 mm		Türenstärke: 29 mm		Das Anbauelement ist nur für den Zwischeneinbau geeignet!		Türen-/Schubkastenstärke: 32 mm		Türen-/Schubkastenstärke: 32 mm	
			Skizze Türanschlag											
Bezeichnung	Schränkkorpus		Design-Spiegeltüre		Design-Spiegeltüre		Schränkkorpus		Designtüre/-schubkästen		Designtüre/-schubkästen			
Beschreibung	für Design-Spiegeltüre inkl. Bel.		1-türig, rechts, inkl. Beleuchtung		1-türig, links, inkl. Beleuchtung		für Designtüre/-schubkästen		1-türig, rechts, 2 Schubkästen		1-türig, links, 2 Schubkästen			
HÖHE 223 CM	Anbauelemente		Anbauelemente		Anbauelemente		Anbauelemente		Anbauelemente		Anbauelemente			
	▼ Art.-Nr.	▼ Preis	▼ Art.-Nr.	▼ Preis	▼ Art.-Nr.	▼ Preis	▼ Art.-Nr.	▼ Preis	▼ Art.-Nr.	▼ Preis	▼ Art.-Nr.	▼ Preis		
Korpusfarben		<b>4529</b>		<b>4503</b>		<b>4504</b>		<b>4500</b>						
Design-Farben									<b>4501</b>		<b>4502</b>			
HÖHE 235 CM	Anbauelemente		Anbauelemente		Anbauelemente		Anbauelemente		Anbauelemente		Anbauelemente			
	▼ Art.-Nr.	▼ Preis	▼ Art.-Nr.	▼ Preis	▼ Art.-Nr.	▼ Preis	▼ Art.-Nr.	▼ Preis	▼ Art.-Nr.	▼ Preis	▼ Art.-Nr.	▼ Preis		
Korpusfarben		<b>4549</b>		<b>4508</b>		<b>4509</b>		<b>4505</b>						
Design-Farben									<b>4506</b>		<b>4507</b>			



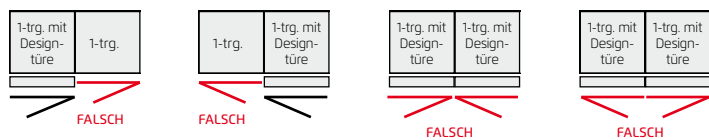



Türanschlag-Möglichkeiten bei Designtüren/Design-Spiegeltüren:

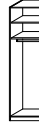

Hinweis:  
2 Design-Frontelemente dürfen nicht nebeneinander stehen!

1 MOD.-NR. FRONTAUSFÜHRUNG ▶		KORPUSFARBEN
KORPUSFARBE ▼	INNENFARBE ▼	
Weiß matt	Grau Struktur	<b>ZK100</b>
Schwarz matt	Grau Struktur	<b>ZK140</b>
Fango matt	Grau Struktur	<b>ZK500</b>
Seidengrau matt	Grau Struktur	<b>ZK590</b>
Dekor-Druck Eiche Sanremo hell	Grau Struktur	<b>ZK630</b>
Dekor-Druck Atlantic oak hell	Grau Struktur	<b>ZK670</b>
Dekor-Druck Wildeiche natur	Dekor-Druck Buche	<b>ZK340</b>

2 Kennbuchstabe für die Modell-Nr. ist immer K wie korpusfarben!

3		Breite in cm		30 - 61 (GE max. 61 cm/ AE max. 60 cm)		50 (GE 51 cm/ AE 50 cm)		60 (GE 61 cm/ AE 60 cm)		100 (GE 101 cm/ AE 100 cm)	
SCHRANKKORPUSSE	Tiefe 59 cm	 Breitenausgleich in 1- cm-Schritten möglich. Bitte gewünschtes Breitenmaß angeben! Unter allen Mod.-Nr. bestellbar.		 Breitenausgleich in 1- cm-Schritten möglich. Bitte gewünschtes Breitenmaß angeben! Unter allen Mod.-Nr. bestellbar.							
	Skizze										
	Bezeichnung	Schrankkorpus nach Maß		Schrankkorpus		Schrankkorpus		Schrankkorpus		Schrankkorpus	
Beschreibung	Breitenausgl. 30-61 cm										
HÖHE 223 CM		Grundelemente ▼ Art.-Nr. ▼ Preis	Anbauelemente ▼ Art.-Nr. ▼ Preis	Grundelemente ▼ Art.-Nr. ▼ Preis	Anbauelemente ▼ Art.-Nr. ▼ Preis	Grundelemente ▼ Art.-Nr. ▼ Preis	Anbauelemente ▼ Art.-Nr. ▼ Preis	Grundelemente ▼ Art.-Nr. ▼ Preis	Anbauelemente ▼ Art.-Nr. ▼ Preis	Grundelemente ▼ Art.-Nr. ▼ Preis	Anbauelemente ▼ Art.-Nr. ▼ Preis
 Korpusfarben		<b>4510</b>	<b>4520</b>	<b>4511</b>	<b>4521</b>	<b>4512</b>	<b>4522</b>	<b>4513</b>	<b>4523</b>		
HÖHE 235 CM		Grundelemente ▼ Art.-Nr. ▼ Preis	Anbauelemente ▼ Art.-Nr. ▼ Preis	Grundelemente ▼ Art.-Nr. ▼ Preis	Anbauelemente ▼ Art.-Nr. ▼ Preis	Grundelemente ▼ Art.-Nr. ▼ Preis	Anbauelemente ▼ Art.-Nr. ▼ Preis	Grundelemente ▼ Art.-Nr. ▼ Preis	Anbauelemente ▼ Art.-Nr. ▼ Preis	Grundelemente ▼ Art.-Nr. ▼ Preis	Anbauelemente ▼ Art.-Nr. ▼ Preis
 Korpusfarben		<b>4530</b>	<b>4540</b>	<b>4531</b>	<b>4541</b>	<b>4532</b>	<b>4542</b>	<b>4533</b>	<b>4543</b>		





1 MOD.-NR.		FRONTAUSFÜHRUNG ▶	KORPUSFARBEN
KORPUSFARBE ▼	INNENFARBE ▼		
Weiß matt	Grau Struktur		<b>ZK100</b>
Schwarz matt	Grau Struktur		<b>ZK140</b>
Fango matt	Grau Struktur		<b>ZK500</b>
Seidengrau matt	Grau Struktur		<b>ZK590</b>
Dekor-Druck Eiche Sanremo hell	Grau Struktur		<b>ZK630</b>
Dekor-Druck Atlantic oak hell	Grau Struktur		<b>ZK670</b>
Dekor-Druck Wildeiche natur	Dekor-Druck Buche		<b>ZK340</b>

2 Kennbuchstabe für die Modell-Nr. ist immer K wie korpusfarben!

3		Breite in cm	120 (GE 120 cm/ AE 119 cm)	50 (ca. 48 cm)	50 (ca. 48 cm)	105	114		
SCHRANKKORPUSSE	Tiefe 59 cm	Skizze							
	Bezeichnung		Schrankkorpus	Schrankkorpus	Schrankkorpus	Eckschrankkorpus 45°	Eckschrankkorpus 90°		
	Beschreibung			links abgeschrägt	rechts abgeschrägt	mit Innenbeleucht., ohne Passleisten	ohne Passleisten		
HÖHE 223 CM			Grundelemente ▼ Art.-Nr.    ▼ Preis	Anbauelemente ▼ Art.-Nr.    ▼ Preis	Grundelemente ▼ Art.-Nr.    ▼ Preis	Grundelemente ▼ Art.-Nr.    ▼ Preis	Grundelemente ▼ Art.-Nr.    ▼ Preis		
Korpusfarben			<b>4514</b>	<b>4524</b>	<b>4515</b>	<b>4516</b>	<b>4517</b>	<b>4518</b>	
HÖHE 235 CM			Grundelemente ▼ Art.-Nr.    ▼ Preis	Anbauelemente ▼ Art.-Nr.    ▼ Preis	Grundelemente ▼ Art.-Nr.    ▼ Preis	Grundelemente ▼ Art.-Nr.    ▼ Preis	Grundelemente ▼ Art.-Nr.    ▼ Preis		
Korpusfarben			<b>4534</b>	<b>4544</b>	<b>4535</b>	<b>4536</b>	<b>4537</b>	<b>4538</b>	

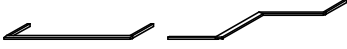
1 MOD.-NR. FRONTAUSFÜHRUNG ▶		KORPUSFARBEN
KORPUSFARBE ▼	INNENFARBE ▼	
Weiß matt	Grau Struktur	<b>ZK100</b>
Schwarz matt	Grau Struktur	<b>ZK140</b>
Fango matt	Grau Struktur	<b>ZK500</b>
Seidengrau matt	Grau Struktur	<b>ZK590</b>
Dekor-Druck Eiche Sanremo hell	Grau Struktur	<b>ZK630</b>
Dekor-Druck Atlantic oak hell	Grau Struktur	<b>ZK670</b>
Dekor-Druck Wildeiche natur	Dekor-Druck Buche	<b>ZK340</b>

2 Kennbuchstabe für die Modell-Nr. ist immer K wie korpusfarben!

3 KRÄNZE NACH MASS / BELEUCHTUNGEN	Breite in cm Tiefe inkl. Kranz = Schranktiefe + 6,2 cm Skizze	Gesamthöhe erhöht sich um 2,8 cm.				Beleuchtungen für Kränze nach Maß		Hinweis: LED-Leuchte nur auf Kranz und offene Schrankkorpusse planbar.						
		bis 4-türig	bis 8-türig	bis 12-türig	bis 16-türig	Bitte unter Mod.-Nr. Z3010/3011 bestellen. Gesamthöhe erhöht sich um 2 cm.	Bitte unter Mod.-Nr. Z3010/3011 bestellen. Gesamthöhe erhöht sich um 2 cm.							
														
	Bezeichnung	Kranz nach Maß	Kranz nach Maß	Kranz nach Maß	Kranz nach Maß	LED-Leuchte aus Acryl	LED-Leuchte aus Acryl							
	Beschreibung	bis 4-türig	bis 8-türig	bis 12-türig, geteilt	bis 16-türig, geteilt	1er Set, für Kränze	3er Set, für Kränze							
		▼ Art.-Nr.	▼ Preis	...	...									
 Korpusfarben		<b>4604</b>		<b>4606</b>		<b>4608</b>		<b>4609</b>		<b>2166</b>		<b>2168</b>		

Bestellbeispiel für Kränze:

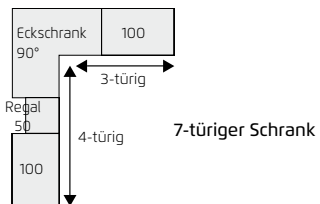

Bei einem 7-trg. Schrank muss die Artikel-Nr. 4606 (Kranz bis 8-trg.) bestellt werden.

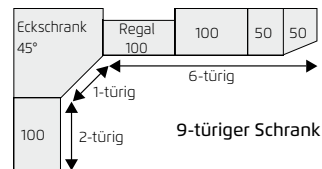

Bei einem 9-trg. Schrank muss die Artikel-Nr. 4608 (Kranz bis 12-trg.) bestellt werden.





# ZUBEHÖR

## Innen- und Zubehörfarbe

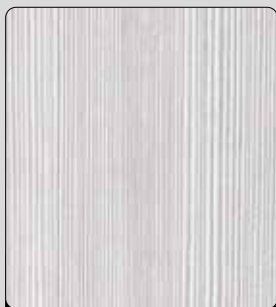

Grau Struktur

▼ bei Korpusfarbe:

- Weiß matt
- Schwarz matt
- Fango matt
- Seidengrau matt
- Dekor-Druck Eiche Sanremo hell
- Dekor-Druck Atlantic oak hell



Dekor-Druck Buche

▼ bei Korpusfarbe:

- Dekor-Druck Wildeiche natur



## ALLE INFOS ZU ZUBEHÖR UND INNENAUSSTATTUNG:

Die zusätzliche Innenausstattung ist entsprechend der Innenfarben der Schränke in 2 Farben erhältlich und muss unter der zugehörigen Mod.-Nr. bestellt werden.

Die einzelnen Teile sind nach den Nennmaßen (50|60|100|120 cm) der Korpus Elemente des Schrankes geordnet.





Diese finden Sie direkt unter Ihrem Wunsch-Schrank in der Zeile "Korpus-Einteilung".

Sind Einzelteile keinem bestimmten Korpus-Nennmaß zugeordnet (z.B. Krawattenhalter), können diese in jedem beliebigen Element verbaut werden.

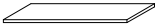
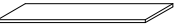



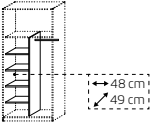
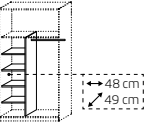

**rauch**  
BLACK

MOD.-NR.			MOD.-NR.		
KORPUSFARBEN ▼		INNENFARBE ▼	▼ Mod.-Nr. ZUBEHÖR	KORPUSFARBEN ▼	
Weiß matt, Schwarz matt, Fango matt, Seidengrau matt, Dekor-Druck Eiche Sanremo hell, Dekor-Druck Atlantic oak hell		Grau Struktur	<b>Z3011</b>	Dekor-Druck Wildeiche natur	
				Dekor-Druck Buche <b>Z3010</b>	

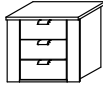
FACHBODEN für Schränke	für Korpusbreite (Nennmaß in cm) Skizze	50	60	100	120			
		Nicht für Inneneinteilung Art. 2050 - 2051 geeignet!						
		Bezeichnung	Fachböden	Fachböden	Fachböden	Fachböden		
		Beschreibung	für Elementbreite 50 cm	für Elementbreite 60cm	für Elementbreite 100cm	für Elementbreite 120 cm		
Maße	↔48 cm ↓2,2 cm ↗50 cm	↔58 cm ↓2,2 cm ↗50 cm	↔98 cm ↓2,2 cm ↗50 cm	↔117 cm ↓2,2 cm ↗50 cm				
Art.-Nr.	Preis ▶	1 Stück	<b>2055</b>	<b>2056</b>	<b>2058</b>	<b>2059</b>		
Art.-Nr.	Preis ▶	3er-Sets	<b>2155</b>	<b>2156</b>	<b>2158</b>	<b>2159</b>		

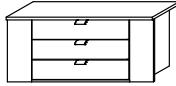
KLEIDERSTANGE	Skizze							
								
		Bezeichnung	Kleiderstange	Kleiderstange	Kleiderstange	Kleiderstange		
		Beschreibung	für Elementbreite 50 cm	für Elementbreite 60cm	für Elementbreite 100cm	für Elementbreite 120 cm		
Maße	↔47 cm ↓3 cm ↗2 cm	↔57 cm ↓3 cm ↗2 cm	↔97 cm ↓3 cm ↗2 cm	↔116 cm ↓3 cm ↗2 cm				
Art.-Nr.	Preis ▶	<b>2011</b>	<b>2012</b>	<b>2013</b>	<b>2014</b>			

INNENEINTEILUNG	Skizze							
								
		Bezeichnung	Inneneinteilung	Inneneinteilung				
		Beschreibung	für Elementbreite 100cm	für Elementbreite 120 cm				
Maße	↔98 cm ↓156 cm ↗49 cm	↔117 cm ↓156 cm ↗49 cm						
Art.-Nr.	Preis ▶			<b>2050</b>	<b>2051</b>			

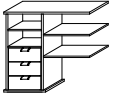
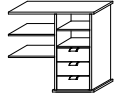
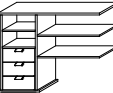
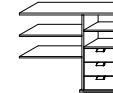
MOD.-NR.				MOD.-NR.			
KORPUSFARBEN ▼		INNENFARBE ▼	▼ Mod.-Nr. ZUBEHÖR	KORPUSFARBEN ▼		INNENFARBE ▼	▼ Mod.-Nr. ZUBEHÖR
Weiß matt, Schwarz matt, Fango matt, Seidengrau matt, Dekor-Druck Eiche Sanremo hell, Dekor-Druck Atlantic oak hell		Grau Struktur	<b>Z3011</b>	Dekor-Druck Wildeiche natur		Dekor-Druck Buche	<b>Z3010</b>
<b>SCHUBKASTEN-EINSATZ</b>  Alle Schubkästen sind mit Unterflurschienen, Selbststeinzug und Dämpfung ausgestattet.	für Korpusbreite (Nennmaß in cm)	50	60	100	120		
	Skizze						
	Bezeichnung	<b>Schubkasteneinsatz</b>	<b>Schubkasteneinsatz</b>	<b>Schubkasteneinsatz</b>	<b>Schubkasteneinsatz</b>		
	Beschreibung	mit 3 Schubkästen für Elementbreite 50 cm	mit 3 Schubkästen für Elementbreite 60cm	mit 3 Schubkästen für Elementbreite 100cm	mit 3 Schubkästen für Elementbreite 120 cm		
	Maße	↔48 cm ↑53 cm ↗50 cm	↔58 cm ↑53 cm ↗50 cm	↔98 cm ↑53 cm ↗50 cm	↔117 cm ↑53 cm ↗50 cm		
Art.-Nr.   Preis ▶		<b>2070</b>	<b>2071</b>	<b>2072</b>	<b>2073</b>		
<b>SCHUBKASTEN-EINSATZ KLEIN</b>  Alle Schubkästen sind mit Unterflurschienen, Selbststeinzug und Dämpfung ausgestattet.	für alle Korpusbreiten geeignet	für alle Korpusbreiten geeignet	für alle Korpusbreiten geeignet	für alle Korpusbreiten geeignet			
	Skizze						
	Bezeichnung	<b>Schubkasteneinsatz</b>	<b>Schubkasteneinsatz</b>	<b>Schubkasteneinsatz</b>	<b>Schubkasteneinsatz</b>		
	Beschreibung	mit 3 Schubkästen	mit 3 Schubkästen	mit 3 Schubkästen	mit 3 Schubkästen		
	Maße	↔48 cm ↑54 cm ↗50 cm	↔48 cm ↑54 cm ↗50 cm	↔48 cm ↑54 cm ↗50 cm	↔48 cm ↑54 cm ↗50 cm		
Art.-Nr.   Preis ▶		<b>2074</b>	<b>2074</b>	<b>2074</b>	<b>2074</b>		
<b>SCHUBKASTEN-EINSATZ GROSS</b>  Alle Schubkästen sind mit Unterflurschienen, Selbststeinzug und Dämpfung ausgestattet.	links oder rechts montierbar!	links oder rechts montierbar!					
	Skizze						
	Bezeichnung	<b>Schubkasteneinsatz</b>	<b>Schubkasteneinsatz</b>				
	Beschreibung	mit 3 Schubkästen, mit 3 Fachböden	mit 3 Schubkästen, mit 3 Fachböden				
	Maße	↔98 cm ↑94 cm ↗50 cm	↔98 cm ↑94 cm ↗50 cm				
Art.-Nr.   Preis ▶			<b>2079</b>	<b>2080</b>			

MOD.-NR.			MOD.-NR.		
KORPUSFARBEN ▼	INNENFARBE ▼	▼ Mod.-Nr. ZUBEHÖR	KORPUSFARBEN ▼	INNENFARBE ▼	▼ Mod.-Nr. ZUBEHÖR
Weiß matt, Schwarz matt, Fango matt, Seidengrau matt, Dekor-Druck Eiche Sanremo hell, Dekor-Druck Atlantic oak hell	Grau Struktur	<b>Z3011</b>	Dekor-Druck Wildeiche natur	Dekor-Druck Buche	<b>Z3010</b>

HOSENAUZUG	für Korpusbreite (Nennmaß in cm)	50	60	100	120
		Skizze			
		Bezeichnung		Hosenauszug	Hosenauszug
		Beschreibung		mit 1 Fachboden für Elementbreite 100cm	mit 1 Fachboden für Elementbreite 120 cm
Maße		↔98 cm ↓11 cm ↗50 cm		↔117 cm ↓11 cm ↗50 cm	
Art.-Nr.	Preis ▶			<b>2083</b>	<b>2084</b>







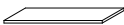

KLEIDERLIFT	Nur für Drehtüren- schränke geeignet.	Skizze	Breite einstellbar	Breite einstellbar		
			Bezeichnung		Kleiderlift	Kleiderlift
			Beschreibung			
Maße		↔80-120 cm ↓120 cm ↗14 cm		↔80-120 cm ↓120 cm ↗14 cm		
Art.-Nr.	Preis ▶		<b>2120</b>	<b>2120</b>		

INNENBELEUCH- TUNG	inkl. Trafo und Be- wegungssensor	Skizze							
			Bezeichnung		Innenbeleuchtung *	Innenbeleuchtung *	Innenbeleuchtung *	Innenbeleuchtung *	
			Beschreibung		für Elementbreite 50 cm	für Elementbreite 60cm	für Elementbreite 100cm	für Elementbreite 120 cm	
			Maße		↔3 cm ↓2 cm ↗50 cm		↔3 cm ↓2 cm ↗60 cm		↔3 cm ↓2 cm ↗100 cm
Art.-Nr.	Preis ▶	<b>2060</b>	<b>2062</b>	<b>2061</b>	<b>2064</b>				

\* Innenbeleuchtung 2060 - 2064

Diese Leuchte enthält eingebaute LED-Lampen der Energieklassen A++ - A\*. Die Lampen können in der Leuchte nicht ausgetauscht werden.

\*) Auf einer Skala von A++ (höchste Effizienz) bis E (geringste Effizienz)

MOD.-NR.			MOD.-NR.				
KORPUSFARBEN ▼		INNENFARBE ▼	▼ Mod.-Nr. ZUBEHÖR	KORPUSFARBEN ▼		INNENFARBE ▼	▼ Mod.-Nr. ZUBEHÖR
Weiß matt, Schwarz matt, Fango matt, Seidengrau matt, Dekor-Druck Eiche Sanremo hell, Dekor-Druck Atlantic oak hell		Grau Struktur	<b>Z3011</b>	Dekor-Druck Wildeiche natur		Dekor-Druck Buche	<b>Z3010</b>
<b>ZUBEHÖR FÜR ABGESCHRÄGTE ELEMENTE UND ECKSCHRÄNKE</b>	Skizze	für abgeschrägte Elemente links oder rechts 					
	Bezeichnung	Fachboden	Fachboden 1 Stück	Fachboden 1 Stück	Kleiderstange	Utensilienhalter	
	Beschreibung	abgeschrägt	für Eckschrank 45°	für Eckschrank 90°	für Eckschrank 90°	für Eckschrank 45°	
	Maße	↔45 cm †2,2 cm ↗50 cm	↔98 cm †2,2 cm ↗50 cm	↔111 cm †2,2 cm ↗111 cm	↔3 cm †85 cm ↗85 cm	↔34 cm †85 cm ↗13 cm	
Art.-Nr.	Preis ▶	<b>2052</b>	<b>2053</b>	<b>2054</b>	<b>2018</b>	<b>0008</b>	
<b>INNENSPIEGEL FÜR DREHTÜRENSCHRÄNKE</b>	Skizze	Für alle Breiten verwendbar! für kurze (geteilte) Drehtüren 	Für alle Breiten verwendbar! für lange Drehtüren 				
	Bezeichnung	Innenspiegel	Innenspiegel				
	Beschreibung						
	Maße	↔28 cm †128 cm ↗1 cm	↔30 cm †160 cm ↗1 cm				
Art.-Nr.	Preis ▶	<b>2117</b>	<b>2118</b>				
<b>SONSTIGE</b>	Skizze						
	Bezeichnung	Krawattenhalter	Hosenhalter	Garderobenhalter			
	Beschreibung		ausziehbar				
	Maße	↔33 cm †33 cm	↔25 cm †10 cm ↗46 cm	↔27 cm †51 cm ↗7 cm			
Art.-Nr.	Preis ▶	<b>0003</b>	<b>0007</b>	<b>2001</b>			

MOD.-NR.			MOD.-NR.		
KORPUSFARBEN ▼		INNENFARBE ▼	▼ Mod.-Nr. ZUBEHÖR	KORPUSFARBEN ▼	
Weiß matt, Schwarz matt, Fango matt, Seidengrau matt, Dekor-Druck Eiche Sanremo hell, Dekor-Druck Atlantic oak hell		Grau Struktur	<b>Z3011</b>	Dekor-Druck Wildeiche natur	
				Dekor-Druck Buche <b>Z3010</b>	

SCHRANKAUFSATZ-LEUCHTEN		SCHRANKAUFSATZ-LEUCHTEN		SCHRANKAUFSATZ-LEUCHTEN		SCHRANKAUFSATZ-LEUCHTEN	
Art.-Nr.   Preis ▶	Skizze					  <p>Diese Leuchte enthält eingebaute LED-Lampen der Energieklassen A++ - A*. Die Lampen können in der Leuchte nicht ausgetauscht werden.</p> <p>*) Auf einer Skala von A++ (höchste Effizienz) bis E (geringste Effizienz)</p>	
	Bezeichnung	LED-Leuchte 1er Set	LED-Leuchte 1er Set	LED-Leuchte 1er Set	LED-Leuchte 1er Set		
	Beschreibung	chrom Linea 50	chrom Linea 100	alu Linea 50	alu Linea 100		
	Maße	↔50 cm ↑7 cm ↙14 cm	↔100 cm ↑7 cm ↙14 cm	↔50 cm ↑7 cm ↙14 cm	↔100 cm ↑7 cm ↙14 cm		
		<b>1266</b>	<b>1267</b>	<b>1264</b>	<b>1265</b>		



  

SCHRANKAUFSATZ-LEUCHTEN		SCHRANKAUFSATZ-LEUCHTEN		SCHRANKAUFSATZ-LEUCHTEN		SCHRANKAUFSATZ-LEUCHTEN	
Art.-Nr.   Preis ▶	Skizze					  <p>Diese Leuchte enthält eingebaute LED-Lampen der Energieklassen A++ - A*. Die Lampen können in der Leuchte nicht ausgetauscht werden.</p> <p>*) Auf einer Skala von A++ (höchste Effizienz) bis E (geringste Effizienz)</p>	
	Bezeichnung	LED-Leuchte 1er Set	LED-Leuchte 1er Set				
	Beschreibung	schwarz Linea 50	schwarz Linea 100				
	Maße	↔50 cm ↑7 cm ↙14 cm	↔100 cm ↑7 cm ↙14 cm				
		<b>1262</b>	<b>1263</b>				

SCHRANKAUFSATZ-LEUCHTEN		SCHRANKAUFSATZ-LEUCHTEN		SCHRANKAUFSATZ-LEUCHTEN		SCHRANKAUFSATZ-LEUCHTEN	
Art.-Nr.   Preis ▶	Skizze					  <p>Diese Leuchte enthält eingebaute LED-Lampen der Energieklassen A++ - A*. Die Lampen können in der Leuchte nicht ausgetauscht werden.</p> <p>*) Auf einer Skala von A++ (höchste Effizienz) bis E (geringste Effizienz)</p>	
	Bezeichnung	LED-Leuchte 1er Set	LED-Leuchte 2er Set	LED-Leuchte 3er Set			
	Beschreibung	alu Carree*	alu Carree*	alu Carree*			
	Maße	↔16 cm ↑4 cm ↙33 cm	↔16 cm ↑4 cm ↙33 cm	↔16 cm ↑4 cm ↙33 cm			
		<b>2191</b>	<b>2192</b>	<b>2193</b>			



MOD.-NR.			MOD.-NR.		
KORPUSFARBEN ▼		INNENFARBE ▼	▼ Mod.-Nr. ZUBEHÖR	KORPUSFARBEN ▼	
KORPUSFARBEN ▼		INNENFARBE ▼	▼ Mod.-Nr. ZUBEHÖR	KORPUSFARBEN ▼	
Weiß matt, Schwarz matt, Fango matt, Seidengrau matt, Dekor-Druck Eiche Sanremo hell, Dekor-Druck Atlantic oak hell		Grau Struktur	<b>Z3011</b>	Dekor-Druck Wildeiche natur	
				Dekor-Druck Buche <b>Z3010</b>	
<b>VERSCHIEDENE BELEUCHTUNGEN</b>	Skizze	mit aufladb. Akku, inkl. USB-Ladekabel 	Innenbel. Art. 0067 		
	Bezeichnung	<b>Innenbeleuchtung</b>			
	Beschreibung	mit Bewegungsmelder	Diese Leuchte enthält eingebaute LED-Lampen der Energieklassen A++ - A*. Die Lampen können in der Leuchte nicht ausgetauscht werden.		
	Maße	↔10 cm ±2 cm ↗10 cm	*) Auf einer Skala von A++ (höchste Effizienz) bis E (geringste Effizienz)		
Art.-Nr.	Preis ▶	<b>0067</b>			



# SONDERANFERTIGUNG

Beispiele für Sonderanfertigungen:

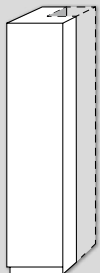

Rückseitiger  
Winkelausschnitt

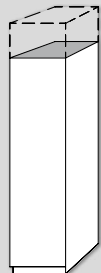

Höhenkürzung

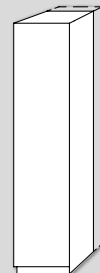

Tiefenkürzung

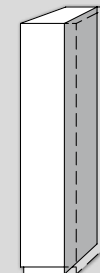

Breitenkürzung

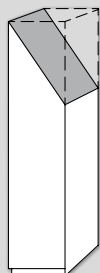

Abschrägung  
seitlich

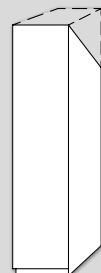

Abschrägung  
nach hinten

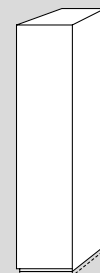

Sockelkürzung



## ALLE INFOS ZUR SONDERANFERTIGUNG:

20up Scale mit der Option Sonderanfertigung. Hier geht es um millimetergenaue Aufnahme fast jedes beliebigen Maßes. Rückwärtige oder seitliche Schrägen, Ausschnitte bei Mauervorsprüngen oder Kürzungen in Höhe, Breite oder Tiefe sind hier problemlos möglich. Auch durch den Austausch von Einzelteilen, wie z.B. Glasauflagen, Türen oder Griffleisten kann ein Wunschschrank farblich individualisiert werden.

So entstehen Möbelunikate, die genau auf den Raum abgestimmt sind.

Bei der Bestellung notieren Sie zusätzlich zur Modell- und Artikel-Nr. einfach die APN-Nr. des zu ändernden Möbelstücks. Außerdem muss die Wunschfarbe bzw. das Wunschmaß des zu ändernden Teils angegeben werden.  
Beispiel:

	Mod.-Nr.	Art.-Nr.	APN-Nr.
Drehtürenschränk B 50/H 223 cm =	<b>ZA100</b>	<b>GA5L</b>	<b>511</b> (Höhenkürzung auf 215 cm)

**rauch**  
BLACK

SONDERANFERTIGUNGEN KÖNNEN MIT DER APN-NR. IN VERBINDUNG MIT MOD.-NR. UND ART.-NR. BESTELLT WERDEN!

DREHTÜRENSCHRÄNKE		APN-Nr.	Preis
<b>Drehtürenschränk</b>  Bei Frontänderungen in Verbindung mit Glas matt muss immer der zu ändernde Artikel mit Glas matt notiert werden.  <b>Achtung!</b> Keine Höhenkürzung bei Front Farbglass matt             <b>Achtung!</b> Keine Breitenkürzung bei Hochglanztüren oder Front Farbglass matt	Frontaustausch - 1trg. Schrank, B 50/60 cm, mit Front Dekor-Druck korpusfarben ohne Aufleistungen (Front glatt)	040	
	Frontaustausch - 2trg. Schrank, B 100/120 cm, mit Front Dekor-Druck korpusfarben ohne Aufleistungen (Front glatt)	040	
	Türaustausch - Dekortür, je Tür	086	
	Türaustausch - Hochglanztür, je Tür	056	
	Türaustausch - matt, Dekortür je Tür	076	
	Türaustausch - Spiegeltür, je Tür	101	
	Türaustausch - Glastür zusätzlich, je Tür	081	
	Drehtüren - Teileaustausch - Andere Farbe vom Modell, je Teil	046	
	Höhenkürzung, je Tür (auch Glas- und Spiegeltüren, nicht bei Farbglass matt und Design-Spiegeltüren)	511	
	Tiefenkürzung, je Element (nicht bei Kombi-Elementen)	301	
	Tür links angeschlagen	149	
	Sockelkürzung (max. um 2 cm, je Element)	119	
	Abschrägung nach hinten, je Element	171	
	Abschrägung seitlich - Türen ohne Griffe, mit push-to-open-Beschlag (auch Glas- und Spiegeltüren, nicht bei Farbglass matt, Design-Türen, Design-Spiegeltüren und Schubkästen), je Tür	161	
	Rückseitiger Winkelausschnitt (Kamin ausklinken)	160	
	Front Dekor Breitenkürzung 1-trg. Element (auch Glas- und Spiegeltüren, nicht bei Farbglass matt, Hochglanz, Design-Spiegeltüren und Schubkästen)	521	
	Front Dekor Breitenkürzung 2-trg. Element (auch Glas- und Spiegeltüren, nicht bei Farbglass matt, Hochglanz, Design-Spiegeltüren und Schubkästen)	522	
	Front Dekor Breitenkürzung 2 Elemente (auch Glas- und Spiegeltüren, nicht bei Farbglass matt, Hochglanz, Design-Spiegeltüren und Schubkästen)	524	
Front Dekor Breitenkürzung Maßelement (auch Glas- und Spiegeltüren, nicht bei Farbglass matt + Hochglanz)	530		
Front Dekor Breitenkürzung Schrankkorpus nach Maß	531		
<b>Eckschränk</b>  Bei Frontänderungen in Verbindung mit Glas matt muss immer der zu ändernde Artikel mit Glas matt notiert werden.  <b>Achtung!</b> Keine Höhenkürzung bei Front Farbglass matt  <b>Achtung!</b> Keine Breitenkürzung bei Hochglanztüren oder Front Farbglass matt	Türaustausch - andere Farbe vom Modell, je Tür	086	
	Türaustausch - Spiegeltür, je Tür	101	
	Türaustausch - Glastür zusätzlich, je Tür	081	
	Höhenkürzung, je Tür (auch Glas- und Spiegeltüren, nicht bei Farbglass matt) - 1-trg. Eckschränk	157	
	Höhenkürzung, je Tür (auch Glas- und Spiegeltüren, nicht bei Farbglass matt) - 2-trg. Eckschränk	145	
	Sockelkürzung - 1-trg. Eckschränk (max. 2 cm)	123	
	Sockelkürzung - 2-trg. Eckschränk (max. 2 cm)	124	
	Tiefenkürzung einseitig - 1-trg. Eckschränk	151	
	Tiefenkürzung einseitig - 2-trg. Eckschränk	147	
	Tür links angeschlagen	149	
	Abschrägung nach hinten	179	
	Rückseitiger Winkelausschnitt (Kamin ausklinken)	160	
	Front Dekor Breitenkürzung einseitig beim 2-trg. Eckschränk (auch Glas- und Spiegeltüren, nicht bei Farbglass matt + Hochglanz)	144	
	Front Dekor Breitenkürzung beidseitig beim 2-trg. Eckschränk (auch Glas- und Spiegeltüren, nicht bei Farbglass matt + Hochglanz)	148	

SONDERANFERTIGUNGEN KÖNNEN MIT DER APN-NR. IN VERBINDUNG MIT MOD.-NR. UND ART.-NR. BESTELLT WERDEN!

DREHTÜRENSCHRÄNKE		APN-Nr.	Preis	
Sonstige	Blendmaterial, beidseitig Dekor-Druck, 16 mm stark, max. 235,2 x 58,6 cm (min. Schnittbreite 10 cm) je qm	260		

ABGESCHRÄGTE DREHTÜRENSCHRÄNKE		APN-Nr.	Preis	
Drehtürenschränk 1-türig, links oder rechts abgeschrägt	Frontaustausch - mit Front Dekor-Druck korpusfarben ohne Aufleistungen (Front glatt)	040		
	Höhenkürzung, je Tür (auch Glas- und Spiegeltüren, nicht bei Farbglas matt und Design-Spiegeltüren)	511		
	Tiefenkürzung je Element	301		
	Sockelkürzung (max. um 2 cm, je Element)	119		
	Abschrägung nach hinten, je Element	171		

REGALTEILE		APN-Nr.	Preis	
Regalteile mit Schub- kästen	Frontaustausch - andere Farbe, je Schubkasten	243		
	Höhenkürzung	111		
	Sockelkürzung max. um 2 cm	119		
	Abschrägung nach hinten	171		
<b>Achtung!</b> Keine Breitenkürzung bei Schubkästen mit Hoch- glanzfront	Abschrägung seitlich, je Element (nicht in den Schubkastenbereich)	161		
	Breitenkürzung Regal mit 2 Schubkästen (auch Glas- und Spiegelfront, nicht bei Farbglas matt + Hochglanz)	132		
	Breitenkürzung Regal mit 4 Schubkästen (auch Glas- und Spiegelfront, nicht bei Farbglas matt + Hochglanz)	134		
	Breitenkürzung Maß- u. TV-Regal	940		
Garderobenelement, offen	Höhenkürzung	511		

Weitere Sonderanfertigungen auf Anfrage! Telefon-Nr. Technik:  
Silke Steffen ++49 (0)6545 81-821





# SCHWEBETÜREN- SCHRÄNKE | Teilmassiv

Schwebetüren-  
schränke



**WOOD - SCHWEBETÜREN**  
Schränke mit Griffleiste  
Front Massivholz/Spiegel/Glas/Hochglanz

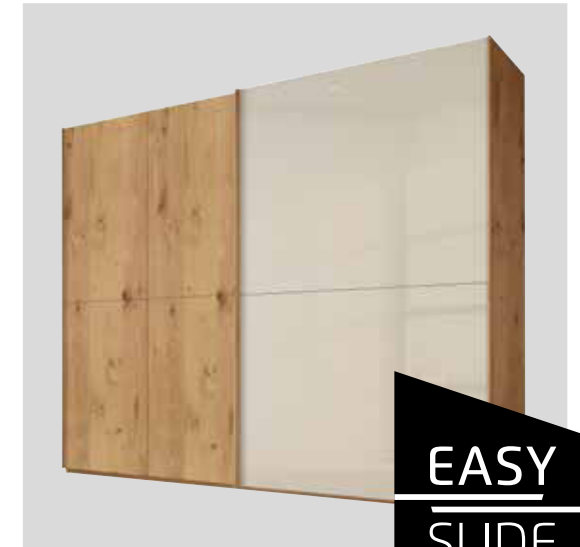

# WOOD

Frontausführungen

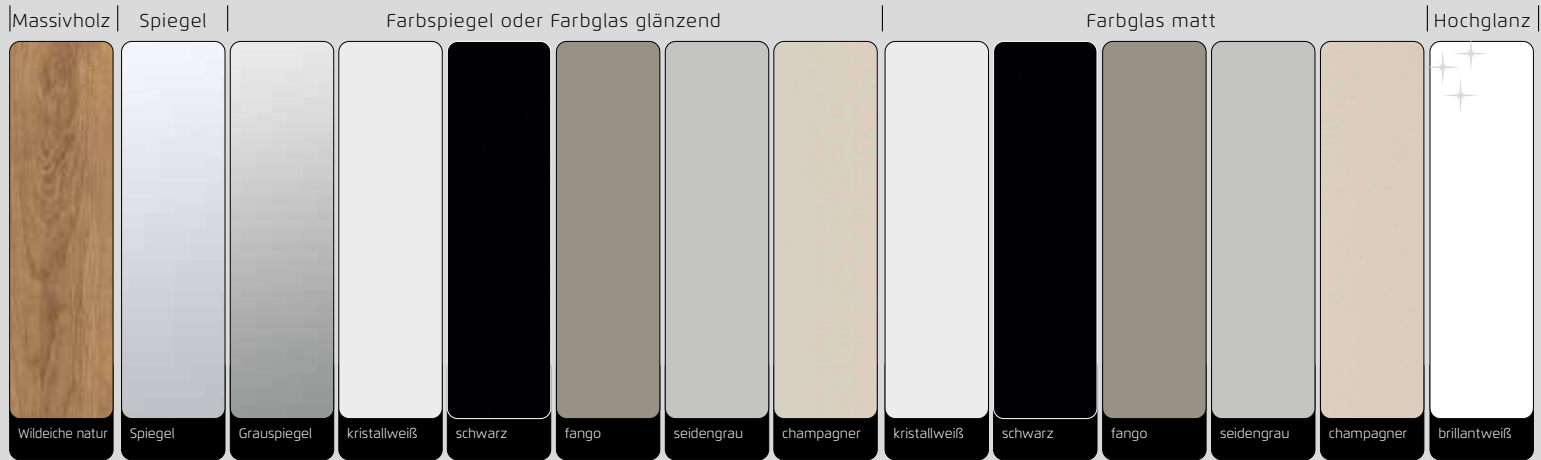

Korpusfarben (Dekor-Druck)





...das 1, 2, 3 - Bestellsystem:

- 1 Modell-Nr. entsprechend der gewünschten Front- und Farbausführung aus der oberen Tabelle auswählen (z.B.: **Z\_123**)
- 2 Kennbuchstaben für Grifffarbe aussuchen und an der Leerstelle der Modell-Nr. ergänzen (z.B.: **ZA123**)  
Preisgruppe (PG) 1 oder 2, je nach Grifffarbe notieren!
- 3 Artikel (**Breite** und **Höhe**) auswählen und in darunterliegender Zeile, entsprechend der Frontausführung und Preisgruppe (**PG**), einfach **Artikel-Nr.** und **Preis** ablesen.

## Alle Infos zu WOOD - Schwebetürenschränke :



Schwebetürenschränke mit geteiltem Frontdekor in Massivholz, Spiegel, Glas oder Hochglanz und äußerem Türeinteil in Massivholz.



Griffleisten Schwebetürenschränke



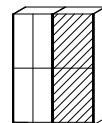
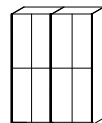







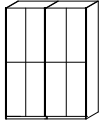
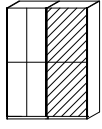
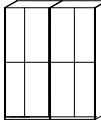
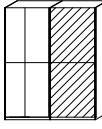
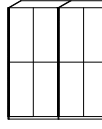
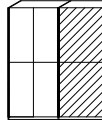

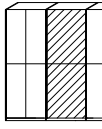
- Griffleisten sind immer in der mit dem Kennbuchstaben gewählten Farbe ausgeführt.
- Schwebetürenschränke sind in 2-, 3- oder 4-türiger Ausführung erhältlich.
- 1 Korpus- und 14 Frontfarben stehen zur Auswahl.
- Zur Standard-Innenausstattung der Schränke gehören je Korpus-Element 2 Fachböden und 1 Kleiderstange. Weitere umfangreiche Ausstattung für Ihren Schrank finden Sie im Register Zubehör.
- Wenn Sie Drehtürenschränke und Schwebetürenschränke kombinieren, benötigen Sie zusätzliche Distanzleisten. Diese finden Sie auch im Register PASSEPARTOUT/OBERKRÄNZE.



**rauch**  
BLACK

1	MOD.-NR.	FRONTAUSFÜHRUNG ▶	KORPUSFARBEN	SPIEGEL	FARBSPIEGEL	ODER	FARBGLAS GLÄNZEND	FARBGLAS MATT						HOCHGLANZ		
	KORPUSFARBE ▼	INNENFARBE ▼	Massivholz	Spiegel	Grauspiegel	kristallweiß	schwarz	fango	seidengrau	champagner	kristallweiß	schwarz	fango	seidengrau	champagner	weiß
	Dekor-Druck Wildeiche natur	Dekor-Druck Buche	Z_460	Z_470	Z_471	Z_475	Z_477	Z_478	Z_479	Z_480	Z_485	Z_487	Z_488	Z_489	Z_490	Z_495









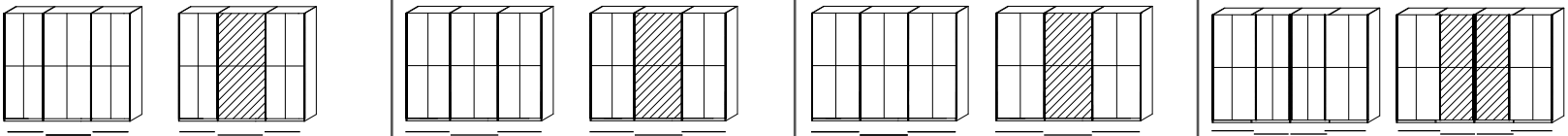

2	GRIFFELEISTEN ▶	ALUMINIUMFARBEN = PG 1 Bitte „A“ ergänzen in Mod.-Nr.	CHROMFARBEN = PG 2 Bitte "C" ergänzen in Mod.-Nr.	SCHWARZ = PG 2 Bitte "S" ergänzen in Mod.-Nr.	KORPUSFARBEN = PG 2 Bitte "K" ergänzen in Mod.-Nr.
---	-----------------	---	---	---	--

3	SCHWEBETÜREN-SCHRÄNKE 2- / 3-TÜRIG  schraffierte Fläche = Spiegel, Farbglas, Hochglanz	Breite in cm	160 (ca. 162 cm)		180 (ca. 181 cm)		200 (ca. 200 cm)		240 (ca. 242 cm)	
		Tiefe 68 cm								
		Skizze Türanordnung								
		Korpus-Einteilung (cm)	80 80		90 90		100 100		80 80 80	
Türenanzahl	2		2		2		3			
HÖHE 223 CM		Preisgruppe	Art.-Nr.	Preis		HÖHE 223 CM		Preis		
 Massivholz	PG 1	<b>WF66</b>		<b>WF67</b>		<b>WF70</b>		<b>WF91</b>		
	PG 2									
 Spiegel	PG 1	<b>WB66</b>		<b>WB67</b>		<b>WB70</b>		<b>WB91</b>		
	PG 2									
 Farbspiegel oder Farbglas glänzend	PG 1	<b>WC66</b>		<b>WC67</b>		<b>WC70</b>		<b>WC91</b>		
	PG 2									
 Farbglas matt	PG 1	<b>WD66</b>		<b>WD67</b>		<b>WD70</b>		<b>WD91</b>		
	PG 2									
 Hochglanz	PG 1	<b>WE66</b>		<b>WE67</b>		<b>WE70</b>		<b>WE91</b>		
	PG 2									
HÖHE 235 CM		Preisgruppe	Art.-Nr.	Preis		HÖHE 235 CM		Preis		
 Massivholz	PG 1	<b>WS66</b>		<b>WS67</b>		<b>WS70</b>		<b>WS91</b>		
	PG 2									
 Spiegel	PG 1	<b>WN66</b>		<b>WN67</b>		<b>WN70</b>		<b>WN91</b>		
	PG 2									
 Farbspiegel oder Farbglas glänzend	PG 1	<b>WP66</b>		<b>WP67</b>		<b>WP70</b>		<b>WP91</b>		
	PG 2									
 Farbglas matt	PG 1	<b>WQ66</b>		<b>WQ67</b>		<b>WQ70</b>		<b>WQ91</b>		
	PG 2									
 Hochglanz	PG 1	<b>WR66</b>		<b>WR67</b>		<b>WR70</b>		<b>WR91</b>		
	PG 2									

Weitere Breiten auf der nächsten Seite.

1	MOD.-NR.	FRONTAUSFÜHRUNG ▶	KORPUSFARBEN	SPIEGEL	FARBSPIEGEL ODER	FARBGLAS GLÄNZEND	FARBGLAS MATT					HOCHGLANZ				
	KORPUSFARBE ▼	INNENFARBE ▼	Massivholz	Spiegel	Grauspiegel	kristallweiß	schwarz	fango	seidengrau	champagner	kristallweiß	schwarz	fango	seidengrau	champagner	weiß
	Dekor-Druck Wildeiche natur	Dekor-Druck Buche	<b>Z_460</b>	<b>Z_470</b>	<b>Z_471</b>	<b>Z_475</b>	<b>Z_477</b>	<b>Z_478</b>	<b>Z_479</b>	<b>Z_480</b>	<b>Z_485</b>	<b>Z_487</b>	<b>Z_488</b>	<b>Z_489</b>	<b>Z_490</b>	<b>Z_495</b>

2	GRIFFLEISTEN ▶	ALUMINIUMFARBEN = PG1 Bitte „A“ ergänzen in Mod.-Nr.	CHROMFARBEN = PG 2 Bitte "C" ergänzen in Mod.-Nr.	SCHWARZ = PG 2 Bitte "S" ergänzen in Mod.-Nr.	KORPUSFARBEN = PG 2 Bitte "K" ergänzen in Mod.-Nr.
---	----------------	--	---	---	--

3	<b>SCHWEBETÜREN-SCHRÄNKE</b> <b>3- / 4-TÜRIG</b>  schraffierte Fläche = Spiegel, Farbglass, Hochglanz	Breite in cm	260 (ca. 261 cm)	280 (ca. 280 cm)	300 (ca. 299 cm)	320 SYNCHRON (ca. 322 cm)		
		Tiefe 68 cm						
		Skizze Türanordnung						
		Korpus-Einteilung (cm)	80 100 80	90 100 90	100 100 100	80 80 80 80		
Türenanzahl	3	3	3	4				
<b>HÖHE 223 CM</b>		▼ Preisgruppe	▼ Art.-Nr.		▼ Preis		HÖHE 223 CM	
 Massivholz	PG 1	<b>WF92</b>		<b>WF93</b>		<b>WF94</b>		<b>WF81</b>
	PG 2							
 Spiegel	PG 1	<b>WB92</b>		<b>WB93</b>		<b>WB94</b>		<b>WB81</b>
	PG 2							
 Farbspiegel oder Farbglass glänzend	PG 1	<b>WC92</b>		<b>WC93</b>		<b>WC94</b>		<b>WC81</b>
	PG 2							
 Farbglass matt	PG 1	<b>WD92</b>		<b>WD93</b>		<b>WD94</b>		<b>WD81</b>
	PG 2							
 Hochglanz	PG 1	<b>WE92</b>		<b>WE93</b>		<b>WE94</b>		<b>WE81</b>
	PG 2							
<b>HÖHE 235 CM</b>		▼ Preisgruppe	▼ Art.-Nr.		▼ Preis		HÖHE 235 CM	
 Massivholz	PG 1	<b>WS92</b>		<b>WS93</b>		<b>WS94</b>		<b>WS81</b>
	PG 2							
 Spiegel	PG 1	<b>WN92</b>		<b>WN93</b>		<b>WN94</b>		<b>WN81</b>
	PG 2							
 Farbspiegel oder Farbglass glänzend	PG 1	<b>WP92</b>		<b>WP93</b>		<b>WP94</b>		<b>WP81</b>
	PG 2							
 Farbglass matt	PG 1	<b>WQ92</b>		<b>WQ93</b>		<b>WQ94</b>		<b>WQ81</b>
	PG 2							
 Hochglanz	PG 1	<b>WR92</b>		<b>WR93</b>		<b>WR94</b>		<b>WR81</b>
	PG 2							

1	MOD.-NR.	FRONTAUSFÜHRUNG ▶	KORPUSFARBEN	SPIEGEL	FARBSPIEGEL	ODER	FARBGLAS GLÄNZEND	FARBGLAS MATT						HOCHGLANZ		
	KORPUSFARBE ▼	INNENFARBE ▼	Massivholz	Spiegel	Grauspiegel	kristallweiß	schwarz	fango	seidengrau	champagner	kristallweiß	schwarz	fango	seidengrau	champagner	weiß
	Dekor-Druck Wildeiche natur	Dekor-Druck Buche	Z_460	Z_470	Z_471	Z_475	Z_477	Z_478	Z_479	Z_480	Z_485	Z_487	Z_488	Z_489	Z_490	Z_495

2	GRIFFELEISTEN ▶	ALUMINIUMFARBEN = PG 1 Bitte „A“ ergänzen in Mod.-Nr.	CHROMFARBEN = PG 2 Bitte "C" ergänzen in Mod.-Nr.	SCHWARZ = PG 2 Bitte "S" ergänzen in Mod.-Nr.	KORPUSFARBEN = PG 2 Bitte "K" ergänzen in Mod.-Nr.
---	-----------------	---	---	---	--

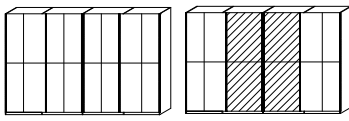
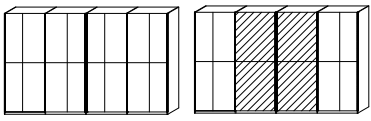
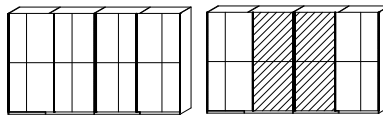
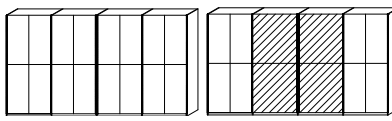
3 SCHWEBETÜREN- SCHRÄNKE 4-TÜRIG   schraffierte Fläche = Spiegel, Farbglas, Hochglanz	Breite in cm	340 SYNCHRON (ca. 341 cm)		360 SYNCHRON (ca. 360 cm)		380 SYNCHRON (ca. 379 cm)		400 SYNCHRON (ca. 399 cm)				
	Tiefe 68 cm											
	Skizze Türanordnung											
	Korpus-Einteilung (cm)	80 90 90 80		90 90 90 90		90 100 100 90		100 100 100 100				
Türenanzahl	4		4		4		4					
HÖHE 223 CM	Preisgruppe	Art.-Nr.	Preis		HÖHE 223 CM		Preis					
Massivholz	PG 1	<b>WF83</b>			<b>WF85</b>			<b>WF87</b>		<b>WF90</b>		
	PG 2											
Spiegel	PG 1	<b>WB83</b>			<b>WB85</b>			<b>WB87</b>		<b>WB90</b>		
	PG 2											
Farbspiegel oder Farbglas glänzend	PG 1	<b>WC83</b>			<b>WC85</b>			<b>WC87</b>		<b>WC90</b>		
	PG 2											
Farbglas matt	PG 1	<b>WD83</b>			<b>WD85</b>			<b>WD87</b>		<b>WD90</b>		
	PG 2											
Hochglanz	PG 1	<b>WE83</b>			<b>WE85</b>			<b>WE87</b>		<b>WE90</b>		
	PG 2											
HÖHE 235 CM	Preisgruppe	Art.-Nr.	Preis		HÖHE 235 CM		Preis					
Massivholz	PG 1	<b>WS83</b>			<b>WS85</b>			<b>WS87</b>		<b>WS90</b>		
	PG 2											
Spiegel	PG 1	<b>WN83</b>			<b>WN85</b>			<b>WN87</b>		<b>WN90</b>		
	PG 2											
Farbspiegel oder Farbglas glänzend	PG 1	<b>WP83</b>			<b>WP85</b>			<b>WP87</b>		<b>WP90</b>		
	PG 2											
Farbglas matt	PG 1	<b>WQ83</b>			<b>WQ85</b>			<b>WQ87</b>		<b>WQ90</b>		
	PG 2											
Hochglanz	PG 1	<b>WR83</b>			<b>WR85</b>			<b>WR87</b>		<b>WR90</b>		
	PG 2											

1	MOD.-NR.	FRONTAUSFÜHRUNG ▶	KORPUSFARBEN	SPIEGEL	FARBSPIEGEL	ODER	FARBGLAS GLÄNZEND			FARBGLAS MATT					HOCHGLANZ
KORPUSFARBE ▼	INNENFARBE ▼	Massivholz	Spiegel	Grauspiegel	kristallweiß	schwarz	fango	seidengrau	champagner	kristallweiß	schwarz	fango	seidengrau	champagner	weiß
Dekor-Druck Wildeiche natur	Dekor-Druck Buche	<b>Z_460</b>	<b>Z_470</b>	<b>Z_471</b>	<b>Z_475</b>	<b>Z_477</b>	<b>Z_478</b>	<b>Z_479</b>	<b>Z_480</b>	<b>Z_485</b>	<b>Z_487</b>	<b>Z_488</b>	<b>Z_489</b>	<b>Z_490</b>	<b>Z_495</b>

2	GRIFFLEISTEN ▶	ALUMINIUMFARBEN = PG1 Bitte „A“ ergänzen in Mod.-Nr.	CHROMFARBEN = PG 2 Bitte "C" ergänzen in Mod.-Nr.	SCHWARZ = PG 2 Bitte "S" ergänzen in Mod.-Nr.	KORPUSFARBEN = PG 2 Bitte "K" ergänzen in Mod.-Nr.





# DREHTÜREN- SCHRANKSYSTEM | Teilmassiv

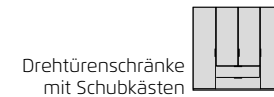

**WOOD - DREHTÜREN**  
Schränke mit Griff  
Front Massivholz/Spiegel/Glas/Hochglanz



# WOOD

## Frontausführungen



## Korpusfarben (Dekor-Druck)





...das 1, 2, 3 - Bestellsystem:

- 1 Modell-Nr. entsprechend der gewünschten Front- und Farbausführung aus der oberen Tabelle auswählen (z.B.: **Z\_123**)
- 2 Kennbuchstaben für Grifffarbe aussuchen und an der Leerstelle der Modell-Nr. ergänzen (z.B.: **ZA123**)  
Preisgruppe (PG) 1 oder 2, je nach Grifffarbe notieren!
- 3 Artikel (**Breite** und **Höhe**) auswählen und in darunterliegender Zeile, entsprechend der Frontausführung und Preisgruppe (**PG**), einfach **Artikel-Nr.** und **Preis** ablesen.



## Alle Infos zu WOOD - Drehtürenschränke :

Die Drehtürenschränke sind in Massivholz und mit vollaufgelegtem Frontdekor in Spiegel, Glas oder Hochglanz ausgeführt.

- Griffe sind immer in der mit dem Kennbuchstaben gewählten Farbe ausgeführt. Ausnahme: Wenn bei Drehtürenschränken die Auswahl KORPUSFARBEN "K" getroffen wird, sind immer die Griffe in aluminiumfarben.
- 1 Korpus- und 14 Frontfarben stehen zur Auswahl.
- Zur Standard-Innenausstattung der Schränke gehören je Korpus-Element 2 Fachböden und 1 Kleiderstange. Die Drehtürenschränke mit Schubkästen bestehen aus 1 Fachboden und 1 Kleiderstange. Weitere umfangreiche Ausstattung für Ihren Schrank finden Sie im Register Zubehör.
- Alle Schranksysteme setzen sich aus einem Grundelement und beliebig vielen Anbauelementen zusammen.
- Wenn Sie Drehtürenschränke und Schwebetürenschränke kombinieren, benötigen Sie zusätzliche Distanzleisten. Diese finden Sie auch im Register PASSEPARTOUT/OBERKRÄNZE.
- Kränze für alle Schrankelemente sind nach den Schrankkorpussen abgebildet. Diese müssen unter den angegebenen Artikelnummern bestellt werden und werden im Anschluss passgenau gefertigt. Hinweis: Oberkränze sind nur für Drehtürenschränke geeignet.

**rauch**  
BLACK



## Energieverbrauchskennzeichnung

Gültig für beleuchteten Schminkeinsatz:

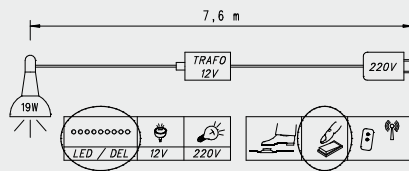

Gültig für beleuchtete Design-Spiegeltüre:

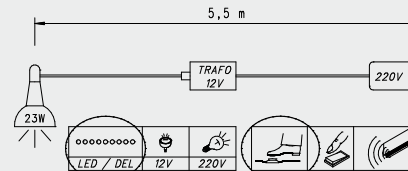

Gültig für 3er Set Acryl-Aufsatzleuchten:

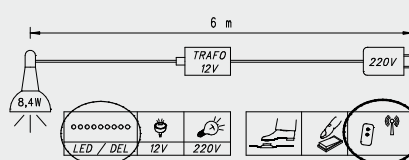

Gültig für 1er Set Acryl-Aufsatzleuchten:

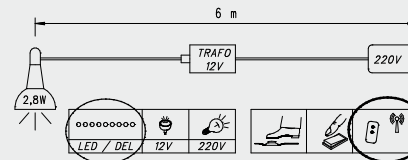

### Gültig für alle Leuchten:

Diese Leuchte enthält eingebaute LED-Lampen der Energieklassen A++ - A\*. Die Lampen können in der Leuchte nicht ausgetauscht werden.

\*) Auf einer Skala von A++ (höchste Effizienz) bis E (geringste Effizienz)

### So planen Sie einen Schrank aus mehreren Elementen:

Die Schränke lassen sich mit Grund- und Anbauelementen sehr leicht planen und erweitern. Sie starten immer von links und bauen nach rechts weiter.

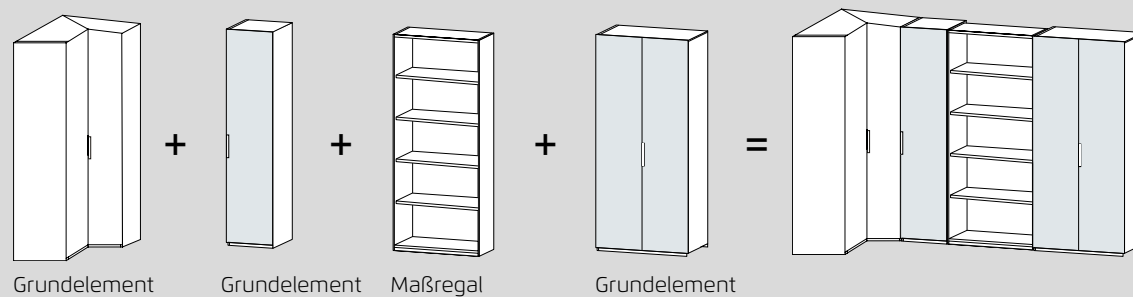
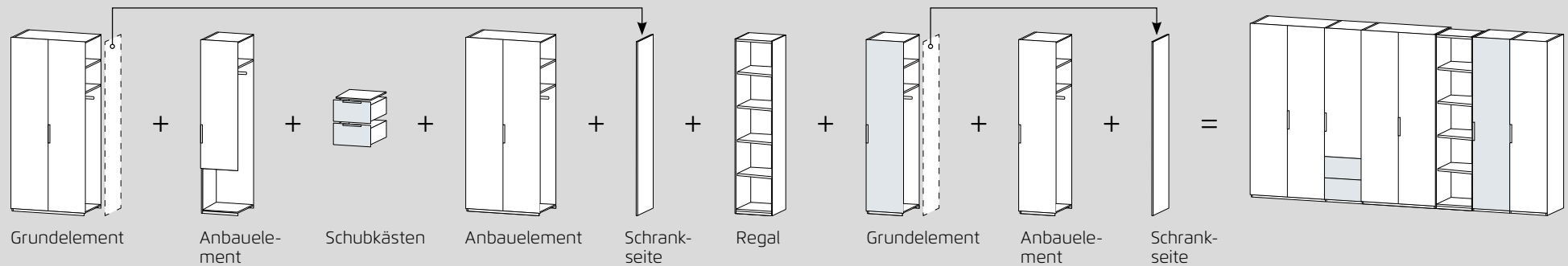

1	MOD.-NR.	FRONTAUSFÜHRUNG ▶	KORPUSFARBEN	SPIEGEL	FARBSPIEGEL ODER	FARBGLAS GLÄNZEND	FARBGLAS MATT							HOCHGLANZ		
KORPUSFARBE ▼	INNENFARBE ▼		Massivholz	Spiegel	Grauspiegel	kristallweiß	schwarz	fango	seidengrau	champagner	kristallweiß	schwarz	fango	seidengrau	champagner	weiß
Dekor-Druck Wildeiche natur	Dekor-Druck Buche		<b>Z_460</b>	<b>Z_470</b>	<b>Z_471</b>	<b>Z_475</b>	<b>Z_477</b>	<b>Z_478</b>	<b>Z_479</b>	<b>Z_480</b>	<b>Z_485</b>	<b>Z_487</b>	<b>Z_488</b>	<b>Z_489</b>	<b>Z_490</b>	<b>Z_495</b>

2	GRIFFE ▶	ALUMINIUMFARBEN = PG 1 Bitte „A“ ergänzen in Mod.-Nr.	CHROMFARBEN = PG 2 Bitte "C" ergänzen in Mod.-Nr.	SCHWARZ = PG 2 Bitte "S" ergänzen in Mod.-Nr.



3	DREHTÜRENSCHRÄNKE	Breite in cm	30 - 51 (GE max. 51 cm/ AE max. 50 cm)				30 - 51 (GE max. 51 cm/ AE max. 50 cm)				50 (GE 51 cm/ AE 50 cm)				50 (GE 51 cm/ AE 50 cm)			
			Tiefe 61 cm	Breitenausgleich in 1-cm-Schritten möglich. Bitte gewünschtes Breitenmaß angeben! Unter allen Mod.-Nr. bestellbar.		Breitenausgleich in 1-cm-Schritten möglich. Bitte gewünschtes Breitenmaß angeben! Unter allen Mod.-Nr. bestellbar.		Breitenausgleich in 1-cm-Schritten möglich. Bitte gewünschtes Breitenmaß angeben! Unter allen Mod.-Nr. bestellbar.		Breitenausgleich in 1-cm-Schritten möglich. Bitte gewünschtes Breitenmaß angeben! Unter allen Mod.-Nr. bestellbar.								
				Skizze Türanschlag		Skizze Türanschlag		Skizze Türanschlag		Skizze Türanschlag								
Bezeichnung		Drehtürenschränk nach Maß				Drehtürenschränk nach Maß				Drehtürenschränk				Drehtürenschränk				
Beschreibung		1-türig, Breitenausgl. 30-51 cm, links				1-türig, Breitenausgl. 30-51 cm, rechts				1-türig, links				1-türig, rechts				
HÖHE 223 CM		Preisgruppe	Grundelemente		Anbauelemente		Grundelemente		Anbauelemente		Grundelemente		Anbauelemente		Grundelemente		Anbauelemente	
			Art.-Nr.	Preis	Art.-Nr.	Preis	Art.-Nr.	Preis	Art.-Nr.	Preis	Art.-Nr.	Preis	Art.-Nr.	Preis	Art.-Nr.	Preis	Art.-Nr.	Preis
Massivholz	PG 1		<b>GF3L</b>		<b>AF3L</b>		<b>GF3R</b>		<b>AF3R</b>		<b>GF5L</b>		<b>AF5L</b>		<b>GF5R</b>		<b>AF5R</b>	
	PG 2																	
Spiegel	PG 1		<b>GB3L</b>		<b>AB3L</b>		<b>GB3R</b>		<b>AB3R</b>		<b>GB5L</b>		<b>AB5L</b>		<b>GB5R</b>		<b>AB5R</b>	
	PG 2																	
Farbspiegel oder Farbglas glänzend	PG 1		<b>GC3L</b>		<b>AC3L</b>		<b>GC3R</b>		<b>AC3R</b>		<b>GC5L</b>		<b>AC5L</b>		<b>GC5R</b>		<b>AC5R</b>	
	PG 2																	
Farbglas matt	PG 1		-		-		-		-		<b>GD5L</b>		<b>AD5L</b>		<b>GD5R</b>		<b>AD5R</b>	
	PG 2																	
Hochglanz	PG 1		-		-		-		-		<b>GE5L</b>		<b>AE5L</b>		<b>GE5R</b>		<b>AE5R</b>	
	PG 2																	
HÖHE 235 CM		Preisgruppe	Grundelemente		Anbauelemente		Grundelemente		Anbauelemente		Grundelemente		Anbauelemente		Grundelemente		Anbauelemente	
			Art.-Nr.	Preis	Art.-Nr.	Preis	Art.-Nr.	Preis	Art.-Nr.	Preis	Art.-Nr.	Preis	Art.-Nr.	Preis	Art.-Nr.	Preis	Art.-Nr.	Preis
Massivholz	PG 1		<b>GS3L</b>		<b>AS3L</b>		<b>GS3R</b>		<b>AS3R</b>		<b>GS5L</b>		<b>AS5L</b>		<b>GS5R</b>		<b>AS5R</b>	
	PG 2																	
Spiegel	PG 1		<b>GN3L</b>		<b>AN3L</b>		<b>GN3R</b>		<b>AN3R</b>		<b>GN5L</b>		<b>AN5L</b>		<b>GN5R</b>		<b>AN5R</b>	
	PG 2																	
Farbspiegel oder Farbglas glänzend	PG 1		<b>GP3L</b>		<b>AP3L</b>		<b>GP3R</b>		<b>AP3R</b>		<b>GP5L</b>		<b>AP5L</b>		<b>GP5R</b>		<b>AP5R</b>	
	PG 2																	
Farbglas matt	PG 1		-		-		-		-		<b>GQ5L</b>		<b>AQ5L</b>		<b>GQ5R</b>		<b>AQ5R</b>	
	PG 2																	
Hochglanz	PG 1		-		-		-		-		<b>GR5L</b>		<b>AR5L</b>		<b>GR5R</b>		<b>AR5R</b>	
	PG 2																	

Weitere Breiten auf der nächsten Seite.

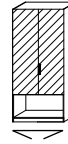

1	MOD.-NR.	FRONTAUSFÜHRUNG ▶	KORPUSFARBEN	SPIEGEL	FARBSPIEGEL ODER	FARBGLAS GLÄNZEND	FARBGLAS MATT						HOCHGLANZ		
KORPUSFARBE ▼	INNENFARBE ▼	Massivholz	Spiegel	Grauspiegel	kristallweiß	schwarz	fango	seidengrau	champagner	kristallweiß	schwarz	fango	seidengrau	champagner	weiß
Dekor-Druck Wildeiche natur	Dekor-Druck Buche	Z_460	Z_470	Z_471	Z_475	Z_477	Z_478	Z_479	Z_480	Z_485	Z_487	Z_488	Z_489	Z_490	Z_495

2	GRIFFE ▶	ALUMINIUMFARBEN = PG 1 Bitte „A“ ergänzen in Mod.-Nr.	CHROMFARBEN = PG 2 Bitte "C" ergänzen in Mod.-Nr.	SCHWARZ = PG 2 Bitte "S" ergänzen in Mod.-Nr.
---	----------	---	---	---

3	DREHTÜRENSCHRÄNKE / SCHUBKÄSTEN	Breite in cm	50 (GE 51 cm/ AE 50 cm)		50 (GE 51 cm/ AE 50 cm)		50	100 (GE 101 cm/ AE 100 cm)		100		
			Tiefe 61 cm		Tiefe 61 cm		Schubkästen für 50er Dreh- türenschränk.	Schubkästen für 100er Dreh- türenschränk.		Schubkästen für 100er Dreh- türenschränk.		
			Skizze Türanschlag		Skizze Türanschlag							
Bezeichnung		Drehtürenschränk		Drehtürenschränk		Schubkasten 2er Set		Drehtürenschränk		Schubkasten 2er Set		
Beschreibung		1-türig, links, für Schubkasten 2er Set		1-türig, rechts, für Schubkasten 2er Set		für Drehtürenschränke		2-türig, für Schubkasten 2er Set		für Drehtürenschränke		
HÖHE 223 CM		Preisgruppe	Grundelemente	Anbauelemente	Grundelemente	Anbauelemente	Art.-Nr.	Preis	Grundelemente	Anbauelemente	Art.-Nr.	Preis
HÖHE 235 CM		Preisgruppe	Grundelemente	Anbauelemente	Grundelemente	Anbauelemente	Art.-Nr.	Preis	Grundelemente	Anbauelemente	Art.-Nr.	Preis
Massivholz	PG 1	GF7L	AF7L	GF7R	AF7R	4416		GF11	AF11	4436		
	PG 2											
Spiegel	PG 1	GB7L	AB7L	GB7R	AB7R	4412		GB11	AB11	4432		
	PG 2											
Farbspiegel oder Farbglas glänzend	PG 1	GC7L	AC7L	GC7R	AC7R	4413		GC11	AC11	4433		
	PG 2											
Farbglas matt	PG 1	GD7L	AD7L	GD7R	AD7R	4414		GD11	AD11	4434		
	PG 2											
Hochglanz	PG 1	GE7L	AE7L	GE7R	AE7R	4415		GE11	AE11	4435		
	PG 2											
Massivholz	PG 1	GS7L	AS7L	GS7R	AS7R	4416		GS11	AS11	4436		
	PG 2											
Spiegel	PG 1	GN7L	AN7L	GN7R	AN7R	4412		GN11	AN11	4432		
	PG 2											
Farbspiegel oder Farbglas glänzend	PG 1	GP7L	AP7L	GP7R	AP7R	4413		GP11	AP11	4433		
	PG 2											
Farbglas matt	PG 1	GQ7L	AQ7L	GQ7R	AQ7R	4414		GQ11	AQ11	4434		
	PG 2											
Hochglanz	PG 1	GR7L	AR7L	GR7R	AR7R	4415		GR11	AR11	4435		
	PG 2											

Weitere Breiten auf der nächsten Seite.



1	MOD.-NR.	FRONTAUSFÜHRUNG ▶	KORPUSFARBEN	SPIEGEL	FARBSPIEGEL ODER	FARBGLAS GLÄNZEND				FARBGLAS MATT					HOCHGLANZ	
KORPUSFARBE ▼	INNENFARBE ▼		Massivholz	Spiegel	Grauspiegel	kristallweiß	schwarz	fango	seidengrau	champagner	kristallweiß	schwarz	fango	seidengrau	champagner	weiß
Dekor-Druck Wildeiche natur	Dekor-Druck Buche		<b>Z_460</b>	<b>Z_470</b>	<b>Z_471</b>	<b>Z_475</b>	<b>Z_477</b>	<b>Z_478</b>	<b>Z_479</b>	<b>Z_480</b>	<b>Z_485</b>	<b>Z_487</b>	<b>Z_488</b>	<b>Z_489</b>	<b>Z_490</b>	<b>Z_495</b>



2	GRIFFE ▶	ALUMINIUMFARBEN = PG1 Bitte „A“ ergänzen in Mod.-Nr.	CHROMFARBEN = PG 2 Bitte "C" ergänzen in Mod.-Nr.	SCHWARZ = PG 2 Bitte "S" ergänzen in Mod.-Nr.
---	----------	--	---	---

3	DREHTÜRENSCHRÄNKE / ECKSCHRÄNKE / REGALTEILE	Breite in cm	50 (ca. 48 cm)		50 (ca. 48 cm)		114		30 - 101		52		52	
			Tiefe 41 cm (Regale)		Tiefe 61 cm (Schränke)		Tiefe 41 cm (Regale)		Tiefe 61 cm (Schränke)		Tiefe 41 cm (Regale)		Tiefe 61 cm (Schränke)	
			Skizze Türanschlag		Skizze Türanschlag		Skizze Türanschlag		Skizze Türanschlag		Skizze Türanschlag		Skizze Türanschlag	
▼		Bezeichnung	Drehtürenschränk	Drehtürenschränk	Eckschränk 90°	Maß- u. TV-Regal	Regalteil, schmal	Regalteil, schmal						
▼		Beschreibung	1-türig, links abgeschragt	1-türig, rechts abgeschragt	2-türig, inkl. Passleisten	Breitenausgl. 30-101 cm		2 Schubkästen in Frontfarbe						
HÖHE 223 CM		▼ Preisgruppe	Grundelemente ▼ Art.-Nr. ▼ Preis	Grundelemente ▼ Art.-Nr. ▼ Preis	Grundelemente ▼ Art.-Nr. ▼ Preis	Grundelemente ▼ Art.-Nr. ▼ Preis	Grundelemente ▼ Art.-Nr. ▼ Preis	Grundelemente ▼ Art.-Nr. ▼ Preis	Grundelemente ▼ Art.-Nr. ▼ Preis	Grundelemente ▼ Art.-Nr. ▼ Preis	Grundelemente ▼ Art.-Nr. ▼ Preis	Grundelemente ▼ Art.-Nr. ▼ Preis	Grundelemente ▼ Art.-Nr. ▼ Preis	Grundelemente ▼ Art.-Nr. ▼ Preis
Massivholz	PG 1	<b>GF1L</b>		<b>GF1R</b>		<b>GF06</b>		<b>4200</b>		<b>4202</b>		<b>4210</b>		
	PG 2													
Spiegel	PG 1	<b>GB1L</b>		<b>GB1R</b>		<b>GB06</b>		<b>4200</b>		<b>4202</b>		<b>4212</b>		
	PG 2													
Farbspiegel oder Farbglas glänzend	PG 1	<b>GC1L</b>		<b>GC1R</b>		<b>GC06</b>		<b>4200</b>		<b>4202</b>		<b>4213</b>		
	PG 2													
Farbglas matt	PG 1	<b>GD1L</b>		<b>GD1R</b>		<b>GD06</b>		<b>4200</b>		<b>4202</b>		<b>4214</b>		
	PG 2													
Hochglanz	PG 1	<b>GE1L</b>		<b>GE1R</b>		<b>GE06</b>		<b>4200</b>		<b>4202</b>		<b>4215</b>		
	PG 2													
HÖHE 235 CM		▼ Preisgruppe	Grundelemente ▼ Art.-Nr. ▼ Preis	Grundelemente ▼ Art.-Nr. ▼ Preis	Grundelemente ▼ Art.-Nr. ▼ Preis	Grundelemente ▼ Art.-Nr. ▼ Preis	Grundelemente ▼ Art.-Nr. ▼ Preis	Grundelemente ▼ Art.-Nr. ▼ Preis	Grundelemente ▼ Art.-Nr. ▼ Preis	Grundelemente ▼ Art.-Nr. ▼ Preis	Grundelemente ▼ Art.-Nr. ▼ Preis	Grundelemente ▼ Art.-Nr. ▼ Preis	Grundelemente ▼ Art.-Nr. ▼ Preis	Grundelemente ▼ Art.-Nr. ▼ Preis
Massivholz	PG 1	<b>GS1L</b>		<b>GS1R</b>		<b>GS06</b>		<b>4205</b>		<b>4207</b>		<b>4220</b>		
	PG 2													
Spiegel	PG 1	<b>GN1L</b>		<b>GN1R</b>		<b>GN06</b>		<b>4205</b>		<b>4207</b>		<b>4222</b>		
	PG 2													
Farbspiegel oder Farbglas glänzend	PG 1	<b>GP1L</b>		<b>GP1R</b>		<b>GP06</b>		<b>4205</b>		<b>4207</b>		<b>4223</b>		
	PG 2													
Farbglas matt	PG 1	<b>GQ1L</b>		<b>GQ1R</b>		<b>GQ06</b>		<b>4205</b>		<b>4207</b>		<b>4224</b>		
	PG 2													
Hochglanz	PG 1	<b>GR1L</b>		<b>GR1R</b>		<b>GR06</b>		<b>4205</b>		<b>4207</b>		<b>4225</b>		
	PG 2													

DREHTÜREN  
Teilmassiv  
WOOD



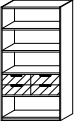
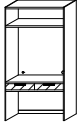

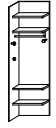
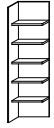



1	MOD.-NR.	FRONTAUSFÜHRUNG ▶	KORPUSFARBEN	SPIEGEL	FARBSPIEGEL ODER	FARBGLAS GLÄNZEND	FARBGLAS MATT						HOCHGLANZ		
KORPUSFARBE ▼	INNENFARBE ▼	Massivholz	Spiegel	Grauspiegel	kristallweiß	schwarz	fango	seidengrau	champagner	kristallweiß	schwarz	fango	seidengrau	champagner	weiß
Dekor-Druck Wildeiche natur	Dekor-Druck Buche	Z_460	Z_470	Z_471	Z_475	Z_477	Z_478	Z_479	Z_480	Z_485	Z_487	Z_488	Z_489	Z_490	Z_495

2	GRIFFE ▶	ALUMINIUMFARBEN = PG 1 Bitte „A“ ergänzen in Mod.-Nr.	CHROMFARBEN = PG 2 Bitte "C" ergänzen in Mod.-Nr.	SCHWARZ = PG 2 Bitte "S" ergänzen in Mod.-Nr.

3 REGALTEILE	Breite in cm	101		101		97		45		45					
		Tiefe 41 cm (Regale) Tiefe 45 cm (Garderoben-/Abschlusselemente) Skizze	 Nur für Zwischeneinbau geeignet!	 Nur für Zwischeneinbau geeignet! Inkl. 2er USB und Steckdose.	 	 Links und rechts verwendbar. Unter allen Mod.-Nr. bestellbar.	 Links und rechts verwendbar. Unter allen Mod.-Nr. bestellbar.								
		Bezeichnung	Regalteil, breit	Funktionsregal, breit	Schminkeinsatz für Funktionsregal	Garderobenelement	Abschlusselement								
		Beschreibung		4 Schubkästen in Frontfarbe		2 Schubkästen in Frontfarbe		Spiegel inkl. Beleuchtung		Anbau an Schrankaußenseite		Anbau an Schrankaußenseite			
HÖHE 223 CM	Preisgruppe	Grundelemente		Grundelemente		Grundelemente		Grundelemente		Grundelemente					
		▼ Art.-Nr.	▼ Preis	▼ Art.-Nr.	▼ Preis	▼ Art.-Nr.	▼ Preis	▼ Art.-Nr.	▼ Preis	▼ Art.-Nr.	▼ Preis				
Massivholz	PG 1	4230		4256		-		2398		4248					
	PG 2														
Spiegel	PG 1	4232		4252		4299		2398		4248					
	PG 2														
Farbspiegel oder Farbglas glänzend	PG 1	4233		4253		-		2398		4248					
	PG 2														
Farbglas matt	PG 1	4234		4254		-		2398		4248					
	PG 2														
Hochglanz	PG 1	4235		4255		-		2398		4248					
	PG 2														
HÖHE 235 CM	Preisgruppe	Grundelemente		Grundelemente		Grundelemente		Grundelemente		Grundelemente					
		▼ Art.-Nr.	▼ Preis	▼ Art.-Nr.	▼ Preis	▼ Art.-Nr.	▼ Preis	▼ Art.-Nr.	▼ Preis	▼ Art.-Nr.	▼ Preis				
Massivholz	PG 1	4240		4266		-		2399		4249					
	PG 2														
Spiegel	PG 1	4242		4262		4299		2399		4249					
	PG 2														
Farbspiegel oder Farbglas glänzend	PG 1	4243		4263		-		2399		4249					
	PG 2														
Farbglas matt	PG 1	4244		4264		-		2399		4249					
	PG 2														
Hochglanz	PG 1	4245		4265		-		2399		4249					
	PG 2														

<b>1</b>	MOD.-NR.	FRONTAUSFÜHRUNG ▶	KORPUSFARBEN
	KORPUSFARBE ▼	INNENFARBE ▼	Schrankkorpus/Design-Spiegeltüre
	Dekor-Druck Wildeiche natur	Dekor-Druck Buche	<b>ZK340</b>

**2** Kennbuchstabe für die Modell-Nr. ist immer K wie korpusfarben!

<b>3</b> <b>SCHRANKKORPUSSE/ DESIGN-FRONTTELE- MENTE</b>  schraffierte Fläche = Frontausfüh- rungsfarbe	Breite in cm	50	50	50											
	Tiefe 61 cm	 Das Anbauelement ist nur für den Zwischeneinbau geeignet!	 Türenstärke: 29 mm 	 Türenstärke: 29 mm 											
Skizze Türanschlag	Bezeichnung	Schrankkorpus	Design-Spiegeltüre	Design-Spiegeltüre											
	Beschreibung	für Design-Spiegeltüre inkl. Bel.	1-türig, rechts, inkl. Beleuchtung	1-türig, links, inkl. Beleuchtung											
HÖHE 223 CM	Anbauelemente ▼ Art.-Nr. ▼ Preis	▼ Art.-Nr. ▼ Preis	▼ Art.-Nr. ▼ Preis	▼ Art.-Nr. ▼ Preis											
 Korpusfarben	<b>4529</b>	<b>4503</b>	<b>4504</b>												
HÖHE 235 CM	Anbauelemente ▼ Art.-Nr. ▼ Preis	▼ Art.-Nr. ▼ Preis	▼ Art.-Nr. ▼ Preis	▼ Art.-Nr. ▼ Preis											
 Korpusfarben	<b>4549</b>	<b>4508</b>	<b>4509</b>												

Türanschlag-Möglichkeiten bei Design-Spiegeltüren:

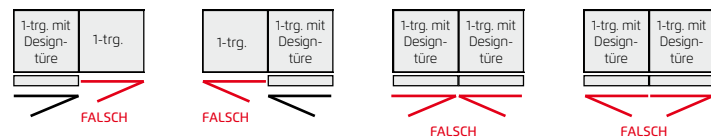

**Hinweis:**  
2 Design-Frontele-  
mente dürfen nicht  
nebeneinander  
stehen!

1	MOD.-NR.	FRONTAUSFÜHRUNG ▶	KORPUSFARBEN
	KORPUSFARBE ▼	INNENFARBE ▼	
	Dekor-Druck Wildeiche natur	Dekor-Druck Buche	<b>ZK340</b>

2 Kennbuchstabe für die Modell-Nr. ist immer K wie korpusfarben!

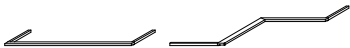
3	KRÄNZE NACH MASS / BELEUCHTUNGEN	Breite in cm Tiefe inkl. Kranz = Schranktiefe + 6,2 cm Skizze	bis 4-türig		bis 8-türig		bis 12-türig		bis 16-türig		Beleuchtungen für Kränze nach Maß		Hinweis: LED-Leuchte nur auf Kranz planbar.
			Gesamthöhe erhöht sich um 2,8 cm.										
													
Bezeichnung		Kranz nach Maß		Kranz nach Maß		Kranz nach Maß		Kranz nach Maß		LED-Leuchte aus Acryl		LED-Leuchte aus Acryl	
Beschreibung		bis 4-türig		bis 8-türig, geteilt		bis 12-türig, geteilt		bis 16-türig, geteilt		1er Set, für Kränze		3er Set, für Kränze	
		▼ Art.-Nr.		▼ Preis		...		...		...			
Korpusfarben		<b>4604</b>		<b>4606</b>		<b>4608</b>		<b>4609</b>		<b>2166</b>		<b>2168</b>	

Bestellbeispiel für Kränze:

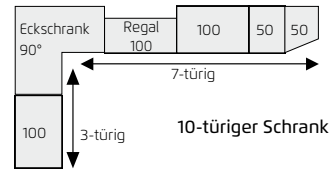
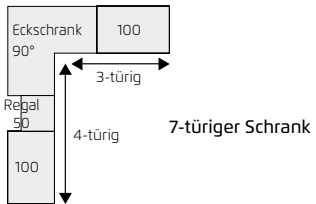

Bei einem 7-trg. Schrank muss die Artikel-Nr. 4606 (Kranz bis 8-trg.) bestellt werden.

Bei einem 10-trg. Schrank muss die Artikel-Nr. 4608 (Kranz bis 12-trg.) bestellt werden.

1	MOD.-NR.	FRONTAUSFÜHRUNG ▶	KORPUSFARBEN
	KORPUSFARBE ▼	INNENFARBE ▼	
	Dekor-Druck Wildeiche natur	Dekor-Druck Buche	<b>ZK340</b>

2 Kennbuchstabe für die Modell-Nr. ist immer K wie korpusfarben!



# BEIMÖBEL | Teilmassiv

# WOOD

Nachttische 

Kommoden 

**WOOD - BEIMÖBEL**  
Nachttische und Kommoden,  
optional mit LED-Beleuchtung



## Frontausführungen



## Korpusfarben (Dekor-Druck)







...das 1, 2, 3 - Bestellsystem:

- 1 Modell-Nr. entsprechend der gewünschten Front- und Farbausführung aus der oberen Tabelle auswählen (z.B.: **Z\_123**)
- 2 Kennbuchstaben für Grifffarbe aussuchen und an der Leerstelle der Modell-Nr. ergänzen (z.B.: **ZA123**)  
Preisgruppe (PG) 1 oder 2, je nach Grifffarbe notieren!
- 3 Artikel (**Breite** und **Höhe**) auswählen und in darunterliegender Zeile, entsprechend der Frontausführung und Preisgruppe (**PG**), einfach **Artikel-Nr.** und **Preis** ablesen.

Alle Infos zu den BEIMÖBELN:

Kommoden und Nachttische mit massiver Holzfront bzw. voll- oder teilaufgelegtem Frontdekor in Spiegel, Glas oder Hochglanz.

- Griffe sind immer in der mit dem Kennbuchstaben gewählten Farbe ausgeführt.
- Holzfarbene Frontanteile sowie die oberen Platten der Nachttische und Kommoden sind in Massivholz\* ausgeführt (\*Ausnahme: Rollcontainer).
- Alle Schubkästen an Nachttischen und Kommoden sind als komfortabler Vollauszug\* mit Selbsteinzug und Dämpfung ausgestattet (\*Ausnahme: Rollcontainer).
- Bei allen Kommoden in Tiefe 41 cm befindet sich je ein höhenverstellbarer Fachboden hinter jeder Drehtür.
- Alle Drehtüren sind mit Türendämpfer ausgestattet.
- Kommoden sind ab Breite 180 cm, ab Höhe 124 cm oder ab Tiefe 61 cm zerlegt, um einen einfachen Transport zu gewährleisten.
- Kommodenbreite 120 cm = 1 Mittelseite, Breite 180 cm = 2 Mittelseiten (außer bei durchgehenden Schubkästen)
- 1 Korpus- und 14 Frontfarben stehen zur Auswahl.
- Die LED-Beleuchtung kann optional für alle 41 cm tiefen Kommoden und Nachttische mit der "Zusatz-Artikel-Nr." (unten auf Beimöbel-Seiten) für die entsprechende Breite bestellt werden. Ausnahme: Nachttisch hängend.



Griffbeispiel für Beimöbel

LED-Beleuchtung für Beimöbel (Art. 0100 - 0103)  
6,5 m







Diese Leuchte enthält eingebaute LED-Lampen der Energieklassen A++ - A\*. Die Lampen können in der Leuchte nicht ausgetauscht werden.

\*) Auf einer Skala von A++ (höchste Effizienz) bis E (geringste Effizienz)



1	MOD.-NR.	FRONTAUSFÜHRUNG ▶	KORPUSFARBEN	SPIEGEL	FARBSPIEGEL ODER	FARBGLAS GLÄNZEND	FARBGLAS MATT					HOCHGLANZ			
KORPUSFARBE ▼	INNENFARBE ▼	Massivholz	Spiegel	Grauspiegel	kristallweiß	schwarz	fango	seidengrau	champagner	kristallweiß	schwarz	fango	seidengrau	champagner	weiß
Dekor-Druck Wildeiche natur	Dekor-Druck Buche	Z_460	Z_470	Z_471	Z_475	Z_477	Z_478	Z_479	Z_480	Z_485	Z_487	Z_488	Z_489	Z_490	Z_495
Oberboden Massivholz															

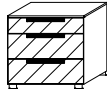

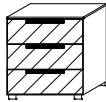



2	GRIFFE ▶	ALUMINIUMFARBEN = PG 1 Bitte „A“ ergänzen in Mod.-Nr.	CHROMFARBEN = PG 2 Bitte "C" ergänzen in Mod.-Nr.	SCHWARZ = PG 2 Bitte "S" ergänzen in Mod.-Nr.
---	----------	---	---	---

3 NACHTTISCHE T41cm  schraffierte Fläche = Frontausführungsfarbe (bei "Massivholz" keine Absetzung!)	Breite in cm	50	50	50	60	50	60							
	Tiefe 41 cm	Hinweis: LED-Beleuchtung am Oberboden nicht möglich!												
	Skizze													
	Bezeichnung	Nachttisch hängend	Nachttisch	Nachttisch	Nachttisch	Nachttisch	Nachttisch							
Anzahl Türen/Schubk.	1 Schubkasten	2 Schubkästen	3 Schubkästen	3 Schubkästen	3 Schubkästen	3 Schubkästen								
Maße	↔49 cm †49 cm ↗41 cm	↔49 cm †49 cm ↗41 cm	↔49 cm †55 cm ↗41 cm	↔61 cm †55 cm ↗41 cm	↔49 cm †64 cm ↗41 cm	↔61 cm †64 cm ↗41 cm								
Preisgruppe	Art.-Nr.	Preis												
Front Massivholz	PG 1	<b>424A</b>	<b>428A</b>	<b>432A</b>	<b>433A</b>	<b>434A</b>	<b>435A</b>							
	PG 2													
Front Kristallspiegel	PG 1	<b>424C</b>	<b>428C</b>	<b>432C</b>	<b>433C</b>	<b>434C</b>	<b>435C</b>							
	PG 2													
Front Farbspiegel oder Farbglass glänzend	PG 1	<b>424D</b>	<b>428D</b>	<b>432D</b>	<b>433D</b>	<b>434D</b>	<b>435D</b>							
	PG 2													
Front Farbglass matt	PG 1	<b>424F</b>	<b>428F</b>	<b>432F</b>	<b>433F</b>	<b>434F</b>	<b>435F</b>							
	PG 2													
Front Hochglanz	PG 1	<b>424H</b>	<b>428H</b>	<b>432H</b>	<b>433H</b>	<b>434H</b>	<b>435H</b>							
	PG 2													

AUFPREIS LED-BELEUCHTUNG	Breite in cm	50	60	120	180	HINWEIS: Die LED-Beleuchtung erhöht die ausgewählten Elemente um ca. 1 cm und ist unter allen Mod.-Nr. bestellbar.
	Bezeichnung	LED-Beleuchtung für 50cm-Elemente	LED-Beleuchtung für 60cm-Elemente	LED-Beleuchtung für 120cm-Elemente	LED-Beleuchtung für 180cm-Elemente	
Zusatz-Art.-Nr.   Aufpreis		<b>0100</b>	<b>0101</b>	<b>0102</b>	<b>0103</b>	

1	MOD.-NR.	AUSFÜHRUNG ▶	KORPUSFARBEN
	FARBE ▼		
	Dekor-Druck Wildeiche natur		<b>ZA460</b>



2 Kennbuchstabe für die Modell-Nr. ist bei den Paneelen immer "A" (ZA...!)

3	PANEELE UND BELEUCHTUNGEN	Breite in cm	50	50									
		Tiefe 19 cm											
		Skizze											
		Bezeichnung	Panel	Panel	Beleuchtung (2Stk)	Beleuchtung (2Stk)							
		Anzahl Türen/Schubk.	mit 1 Glasboden, links	mit 1 Glasboden, rechts	für 1 Glasablage am Panel	2er Set							
Maße	++48 cm ↑28 cm ↗19 cm		++48 cm ↑28 cm ↗19 cm		für 2 Glasablagen an Paneelen								
Ausführung der Paneele immer in Korpusfarbe ▼		▼ Art.-Nr.	▼ Preis	...	...	...							
 Front korpusfarben		<b>4304</b>		<b>4305</b>		<b>4310</b>		<b>4311</b>					

WOOD - Teilmassiv

1	MOD.-NR.	FRONTAUSFÜHRUNG ▶	KORPUSFARBEN	SPIEGEL	FARBSPIEGEL ODER	FARBGLAS GLÄNZEND	FARBGLAS MATT						HOCHGLANZ		
KORPUSFARBE ▼	INNENFARBE ▼	Massivholz	Spiegel	Grauspiegel	kristallweiß	schwarz	fango	seidengrau	champagner	kristallweiß	schwarz	fango	seidengrau	champagner	weiß
Dekor-Druck Wildeiche natur	Dekor-Druck Buche	Z_460	Z_470	Z_471	Z_475	Z_477	Z_478	Z_479	Z_480	Z_485	Z_487	Z_488	Z_489	Z_490	Z_495
Oberboden Massivholz															

2	GRIFFE ▶	ALUMINIUMFARBEN = PG 1 Bitte „A“ ergänzen in Mod.-Nr.	CHROMFARBEN = PG 2 Bitte "C" ergänzen in Mod.-Nr.	SCHWARZ = PG 2 Bitte "S" ergänzen in Mod.-Nr.
---	----------	---	---	---

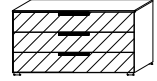
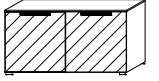
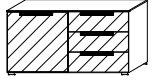
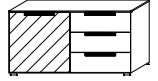
3 KOMMODEN T41cm  schraffierte Fläche = Frontausführungsfarbe (bei "Massivholz" keine Absetzung!)	Breite in cm	60	60	120	120	120	120						
	Tiefe 41 cm												
	Skizze												
	Bezeichnung	Kommode	Kommode	Kommode	Kommode	Kommode	Kommode						
Anzahl Türen/Schubk.	1-türig, Anschlag links	1-türig, Anschlag rechts	3 Schubkästen	2-türig	1-türig, 3 Schubkästen	1-türig, 3 Schubkästen							
Maße	↔61 cm ↑64 cm ↗41 cm	↔61 cm ↑64 cm ↗41 cm	↔121 cm ↑64 cm ↗41 cm	↔121 cm ↑64 cm ↗41 cm	↔121 cm ↑64 cm ↗41 cm	↔121 cm ↑64 cm ↗41 cm							
▼ Preisgruppe	▼ Art.-Nr.	▼ Preis		...		...							
Front Massivholz	PG 1	<b>440A</b>		<b>441A</b>		<b>443A</b>		<b>442A</b>		<b>444A</b>		----	
	PG 2												
Front Kristallspiegel	PG 1	<b>440C</b>		<b>441C</b>		<b>443C</b>		<b>442C</b>		<b>444C</b>		<b>455C</b>	
	PG 2												
Front Farbspiegel oder Farbglas glänzend	PG 1	<b>440D</b>		<b>441D</b>		<b>443D</b>		<b>442D</b>		<b>444D</b>		<b>455D</b>	
	PG 2												
Front Farbglas matt	PG 1	<b>440F</b>		<b>441F</b>		<b>443F</b>		<b>442F</b>		<b>444F</b>		<b>455F</b>	
	PG 2												
Front Hochglanz	PG 1	<b>440H</b>		<b>441H</b>		<b>443H</b>		<b>442H</b>		<b>444H</b>		<b>455H</b>	
	PG 2												

AUFPREIS LED-BELEUCHTUNG	Breite in cm	50	60	120	180	HINWEIS: Die LED-Beleuchtung erhöht die ausgewählten Elemente um ca. 1 cm und ist unter allen Mod.-Nr. bestellbar.
	Bezeichnung	LED-Beleuchtung für 50cm-Elemente	LED-Beleuchtung für 60cm-Elemente	LED-Beleuchtung für 120cm-Elemente	LED-Beleuchtung für 180cm-Elemente	
Zusatz-Art.-Nr.   Aufpreis		<b>0100</b>	<b>0101</b>	<b>0102</b>	<b>0103</b>	

1	MOD.-NR.	FRONTAUSFÜHRUNG ▶	KORPUSFARBEN	SPIEGEL	FARBSPIEGEL ODER	FARBGLAS GLÄNZEND	FARBGLAS MATT						HOCHGLANZ		
KORPUSFARBE ▼	INNENFARBE ▼	Massivholz	Spiegel	Grauspiegel	kristallweiß	schwarz	fango	seidengrau	champagner	kristallweiß	schwarz	fango	seidengrau	champagner	weiß
Dekor-Druck Wildeiche natur	Dekor-Druck Buche	<b>Z_460</b>	<b>Z_470</b>	<b>Z_471</b>	<b>Z_475</b>	<b>Z_477</b>	<b>Z_478</b>	<b>Z_479</b>	<b>Z_480</b>	<b>Z_485</b>	<b>Z_487</b>	<b>Z_488</b>	<b>Z_489</b>	<b>Z_490</b>	<b>Z_495</b>
Oberboden Massivholz															

2	GRIFFE ▶	ALUMINIUMFARBEN = PG1 Bitte „A“ ergänzen in Mod.-Nr.	CHROMFARBEN = PG 2 Bitte "C" ergänzen in Mod.-Nr.	SCHWARZ = PG 2 Bitte "S" ergänzen in Mod.-Nr.

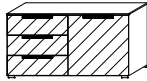
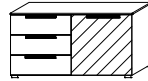
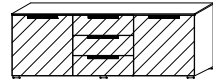
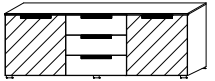
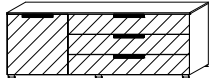
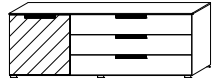
3	KOMMODEN T41cm  schraffierte Fläche = Frontausführungsfarbe (bei "Massivholz" keine Absetzung!)	Breite in cm	120	120	180	180	180	180				
		Tiefe 41 cm										
		Skizze										
		Bezeichnung	Kommode	Kommode	Kommode	Kommode	Kommode	Kommode				
Anzahl Türen/Schubk.	1-türig, 3 Schubkästen	1-türig, 3 Schubkästen	2-türig, 3 Schubkästen	2-türig, 3 Schubkästen	1-türig, 3 Schubkästen	1-türig, 3 Schubkästen						
Maße	++121 cm †64 cm ↗41 cm	++121 cm †64 cm ↗41 cm	++182 cm †64 cm ↗41 cm	++182 cm †64 cm ↗41 cm	++182 cm †64 cm ↗41 cm	++182 cm †64 cm ↗41 cm						
▼ Preisgruppe	▼ Art.-Nr.	▼ Preis	...	...	...	...	...	...				
Front Massivholz	PG 1	<b>445A</b>	---		<b>446A</b>	---		<b>448A</b>	---			
	PG 2											
Front Kristallspiegel	PG 1	<b>445C</b>		<b>456C</b>		<b>446C</b>		<b>457C</b>		<b>448C</b>		<b>459C</b>
	PG 2											
Front Farbspiegel oder Farbglass glänzend	PG 1	<b>445D</b>		<b>456D</b>		<b>446D</b>		<b>457D</b>		<b>448D</b>		<b>459D</b>
	PG 2											
Front Farbglass matt	PG 1	<b>445F</b>		<b>456F</b>		<b>446F</b>		<b>457F</b>		<b>448F</b>		<b>459F</b>
	PG 2											
Front Hochglanz	PG 1	<b>445H</b>		<b>456H</b>		<b>446H</b>		<b>457H</b>		<b>448H</b>		<b>459H</b>
	PG 2											

WOOD - Teilmassiv

AUFPREIS LED-BELEUCHTUNG	Breite in cm	50	60	120	180	HINWEIS: Die LED-Beleuchtung erhöht die ausgewählten Elemente um ca. 1 cm und ist unter allen Mod.-Nr. bestellbar.
	Bezeichnung	LED-Beleuchtung für 50cm-Elemente	LED-Beleuchtung für 60cm-Elemente	LED-Beleuchtung für 120cm-Elemente	LED-Beleuchtung für 180cm-Elemente	
Zusatz-Art.-Nr.   Aufpreis		<b>0100</b>	<b>0101</b>	<b>0102</b>	<b>0103</b>	

1	MOD.-NR.	FRONTAUSFÜHRUNG ▶	KORPUSFARBEN	SPIEGEL	FARBSPIEGEL ODER	FARBGLAS GLÄNZEND	FARBGLAS MATT						HOCHGLANZ		
KORPUSFARBE ▼	INNENFARBE ▼	Massivholz	Spiegel	Grauspiegel	kristallweiß	schwarz	fango	seidengrau	champagner	kristallweiß	schwarz	fango	seidengrau	champagner	weiß
Dekor-Druck Wildeiche natur	Dekor-Druck Buche	Z_460	Z_470	Z_471	Z_475	Z_477	Z_478	Z_479	Z_480	Z_485	Z_487	Z_488	Z_489	Z_490	Z_495
Oberboden Massivholz															

2	GRIFFE ▶	ALUMINIUMFARBEN = PG 1 Bitte „A“ ergänzen in Mod.-Nr.	CHROMFARBEN = PG 2 Bitte "C" ergänzen in Mod.-Nr.	SCHWARZ = PG 2 Bitte "S" ergänzen in Mod.-Nr.
---	----------	---	---	---

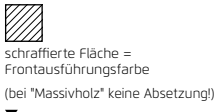
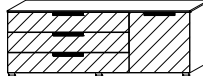
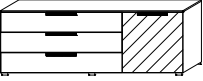
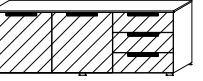
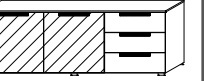
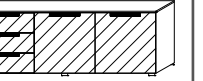
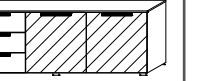
3 KOMMODEN T41cm 	Breite in cm	180	180	180	180	180	180	
	Tiefe 41 cm							
	Skizze							
	Bezeichnung	Kommode	Kommode	Kommode	Kommode	Kommode	Kommode	
Anzahl Türen/Schubk.	1-türig, 3 Schubkästen	1-türig, 3 Schubkästen	2-türig, 3 Schubkästen	2-türig, 3 Schubkästen	2-türig, 3 Schubkästen	2-türig, 3 Schubkästen		
Maße	↔182 cm †64 cm ↗41 cm		↔182 cm †64 cm ↗41 cm		↔182 cm †64 cm ↗41 cm		↔182 cm †64 cm ↗41 cm	
Preisgruppe	Art.-Nr.	Preis	...	...	...	...	...	
Front Massivholz	PG 1	<b>447A</b>	----		<b>449A</b>	----	<b>450A</b>	----
	PG 2							
Front Kristallspiegel	PG 1	<b>447C</b>	<b>458C</b>		<b>449C</b>	<b>460C</b>	<b>450C</b>	<b>461C</b>
	PG 2							
Front Farbspiegel oder Farbglas glänzend	PG 1	<b>447D</b>	<b>458D</b>		<b>449D</b>	<b>460D</b>	<b>450D</b>	<b>461D</b>
	PG 2							
Front Farbglas matt	PG 1	<b>447F</b>	<b>458F</b>		<b>449F</b>	<b>460F</b>	<b>450F</b>	<b>461F</b>
	PG 2							
Front Hochglanz	PG 1	<b>447H</b>	<b>458H</b>		<b>449H</b>	<b>460H</b>	<b>450H</b>	<b>461H</b>
	PG 2							

AUFPREIS LED-BELEUCHTUNG	Breite in cm	50	60	120	180	HINWEIS: Die LED-Beleuchtung erhöht die ausgewählten Elemente um ca. 1 cm und ist unter allen Mod.-Nr. bestellbar.
	Bezeichnung	LED-Beleuchtung für 50cm-Elemente	LED-Beleuchtung für 60cm-Elemente	LED-Beleuchtung für 120cm-Elemente	LED-Beleuchtung für 180cm-Elemente	
Zusatz-Art.-Nr.   Aufpreis		<b>0100</b>	<b>0101</b>	<b>0102</b>	<b>0103</b>	

1	MOD.-NR.	FRONTAUSFÜHRUNG ▶	KORPUSFARBEN	SPIEGEL	FARBSPIEGEL ODER	FARBGLAS GLÄNZEND	FARBGLAS MATT						HOCHGLANZ		
KORPUSFARBE ▼	INNENFARBE ▼	Massivholz	Spiegel	Grauspiegel	kristallweiß	schwarz	fango	seidengrau	champagner	kristallweiß	schwarz	fango	seidengrau	champagner	weiß
Dekor-Druck Wildeiche natur	Dekor-Druck Buche	<b>Z_460</b>	<b>Z_470</b>	<b>Z_471</b>	<b>Z_475</b>	<b>Z_477</b>	<b>Z_478</b>	<b>Z_479</b>	<b>Z_480</b>	<b>Z_485</b>	<b>Z_487</b>	<b>Z_488</b>	<b>Z_489</b>	<b>Z_490</b>	<b>Z_495</b>
Oberboden Massivholz															

2	GRIFFE ▶	ALUMINIUMFARBEN = PG1 Bitte „A“ ergänzen in Mod.-Nr.	CHROMFARBEN = PG 2 Bitte "C" ergänzen in Mod.-Nr.	SCHWARZ = PG 2 Bitte "S" ergänzen in Mod.-Nr.
---	----------	--	---	---

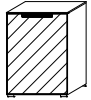
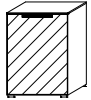
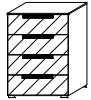
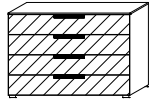
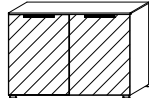
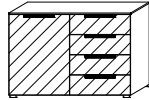
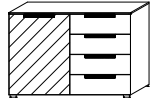
3	KOMMODEN T41cm  schraffierte Fläche = Frontausführungsfarbe (bei "Massivholz" keine Absetzung!)	Breite in cm	60	60	60	120	120	120	120					
		Tiefe 41 cm												
		Skizze												
		Bezeichnung	Kommode	Kommode	Kommode	Kommode	Kommode	Kommode	Kommode					
Anzahl Türen/Schubk.	1-türig, Anschlag links	1-türig, Anschlag rechts	4 Schubkästen	4 Schubkästen	2-türig	1-türig, 4 Schubkästen	1-türig, 4 Schubkästen							
Maße	++61 cm †84 cm ↗41 cm	++61 cm †84 cm ↗41 cm	++61 cm †84 cm ↗41 cm	++121 cm †84 cm ↗41 cm	++121 cm †84 cm ↗41 cm	++121 cm †84 cm ↗41 cm	++121 cm †84 cm ↗41 cm							
Preisgruppe	Art.-Nr.	Preis	...	...	...	...	...							
Front Massivholz	PG 1	<b>465A</b>		<b>466A</b>		<b>467A</b>		<b>468A</b>		<b>469A</b>		<b>470A</b>		----
	PG 2													
Front Kristallspiegel	PG 1	<b>465C</b>		<b>466C</b>		<b>467C</b>		<b>468C</b>		<b>469C</b>		<b>470C</b>		<b>485C</b>
	PG 2													
Front Farbspiegel oder Farbglas glänzend	PG 1	<b>465D</b>		<b>466D</b>		<b>467D</b>		<b>468D</b>		<b>469D</b>		<b>470D</b>		<b>485D</b>
	PG 2													
Front Farbglas matt	PG 1	<b>465F</b>		<b>466F</b>		<b>467F</b>		<b>468F</b>		<b>469F</b>		<b>470F</b>		<b>485F</b>
	PG 2													
Front Hochglanz	PG 1	<b>465H</b>		<b>466H</b>		<b>467H</b>		<b>468H</b>		<b>469H</b>		<b>470H</b>		<b>485H</b>
	PG 2													

WOOD - Teilmassiv

AUFPREIS LED-BELEUCHTUNG	Breite in cm	50	60	120	180	HINWEIS: Die LED-Beleuchtung erhöht die ausgewählten Elemente um ca. 1 cm und ist unter allen Mod.-Nr. bestellbar.
	Bezeichnung	LED-Beleuchtung für 50cm-Elemente	LED-Beleuchtung für 60cm-Elemente	LED-Beleuchtung für 120cm-Elemente	LED-Beleuchtung für 180cm-Elemente	
Zusatz-Art.-Nr.   Aufpreis		<b>0100</b>	<b>0101</b>	<b>0102</b>	<b>0103</b>	

1	MOD.-NR.	FRONTAUSFÜHRUNG ▶	KORPUSFARBEN	SPIEGEL	FARBSPIEGEL ODER	FARBGLAS GLÄNZEND	FARBGLAS MATT						HOCHGLANZ			
	KORPUSFARBE ▼	INNENFARBE ▼	Massivholz	Spiegel	Grauspiegel	kristallweiß	schwarz	fango	seidengrau	champagner	kristallweiß	schwarz	fango	seidengrau	champagner	weiß
	Dekor-Druck Wildeiche natur	Dekor-Druck Buche	Z_460	Z_470	Z_471	Z_475	Z_477	Z_478	Z_479	Z_480	Z_485	Z_487	Z_488	Z_489	Z_490	Z_495
	Oberboden Massivholz															

2	GRIFFE ▶	ALUMINIUMFARBEN = PG 1 Bitte „A“ ergänzen in Mod.-Nr.	CHROMFARBEN = PG 2 Bitte "C" ergänzen in Mod.-Nr.	SCHWARZ = PG 2 Bitte "S" ergänzen in Mod.-Nr.
---	----------	---	---	---

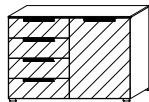
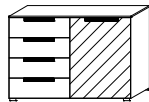
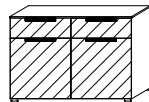
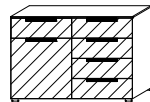
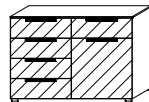
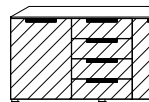
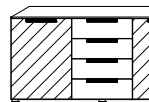
3 KOMMODEN T41cm  schraffierte Fläche = Frontausführungsfarbe (bei "Massivholz" keine Absetzung!)	Breite in cm	120	120	120	120	120	180	180						
	Tiefe 41 cm													
	Skizze													
	Bezeichnung	Kommode	Kommode	Kommode	Kommode	Kommode	Kommode	Kommode						
	Anzahl Türen/Schubk.	1-türig, 4 Schubkästen	1-türig, 4 Schubkästen	2-türig, 2 Schubkästen	1-türig, 5 Schubkästen	1-türig, 5 Schubkästen	2-türig, 4 Schubkästen	2-türig, 4 Schubkästen						
	Maße	↔121 cm †84 cm ↗41 cm	↔121 cm †84 cm ↗41 cm	↔121 cm †84 cm ↗41 cm	↔121 cm †84 cm ↗41 cm	↔121 cm †84 cm ↗41 cm	↔182 cm †84 cm ↗41 cm	↔182 cm †84 cm ↗41 cm						
▼ Preisgruppe	▼ Art.-Nr.	▼ Preis	...	...	...	...	...							
Front Massivholz	PG 1	<b>471A</b>	----		<b>474A</b>		<b>472A</b>		<b>473A</b>		<b>476A</b>		----	
	PG 2													
Front Kristallspiegel	PG 1	<b>471C</b>		<b>486C</b>		<b>474C</b>		<b>472C</b>		<b>473C</b>		<b>476C</b>		<b>487C</b>
	PG 2													
Front Farbspiegel oder Farbglas glänzend	PG 1	<b>471D</b>		<b>486D</b>		<b>474D</b>		<b>472D</b>		<b>473D</b>		<b>476D</b>		<b>487D</b>
	PG 2													
Front Farbglas matt	PG 1	<b>471F</b>		<b>486F</b>		<b>474F</b>		<b>472F</b>		<b>473F</b>		<b>476F</b>		<b>487F</b>
	PG 2													
Front Hochglanz	PG 1	<b>471H</b>		<b>486H</b>		<b>474H</b>		<b>472H</b>		<b>473H</b>		<b>476H</b>		<b>487H</b>
	PG 2													

AUFPREIS LED-BELEUCHTUNG	Breite in cm	50	60	120	180	HINWEIS: Die LED-Beleuchtung erhöht die ausgewählten Elemente um ca. 1 cm und ist unter allen Mod.-Nr. bestellbar.
	Bezeichnung	LED-Beleuchtung für 50cm-Elemente	LED-Beleuchtung für 60cm-Elemente	LED-Beleuchtung für 120cm-Elemente	LED-Beleuchtung für 180cm-Elemente	
Zusatz-Art.-Nr.   Aufpreis		<b>0100</b>	<b>0101</b>	<b>0102</b>	<b>0103</b>	



1	MOD.-NR.	FRONTAUSFÜHRUNG ▶	KORPUSFARBEN	SPIEGEL	FARBSPIEGEL ODER	FARBGLAS GLÄNZEND				FARBGLAS MATT					HOCHGLANZ	
KORPUSFARBE ▼	INNENFARBE ▼		Massivholz	Spiegel	Grauspiegel	kristallweiß	schwarz	fango	seidengrau	champagner	kristallweiß	schwarz	fango	seidengrau	champagner	weiß
Dekor-Druck Wildeiche natur	Dekor-Druck Buche		<b>Z_460</b>	<b>Z_470</b>	<b>Z_471</b>	<b>Z_475</b>	<b>Z_477</b>	<b>Z_478</b>	<b>Z_479</b>	<b>Z_480</b>	<b>Z_485</b>	<b>Z_487</b>	<b>Z_488</b>	<b>Z_489</b>	<b>Z_490</b>	<b>Z_495</b>
Oberboden Massivholz																

2	GRIFFE ▶	ALUMINIUMFARBEN = PG1 Bitte „A“ ergänzen in Mod.-Nr.	CHROMFARBEN = PG 2 Bitte "C" ergänzen in Mod.-Nr.	SCHWARZ = PG 2 Bitte "S" ergänzen in Mod.-Nr.

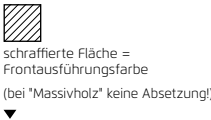
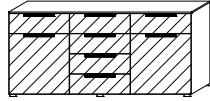
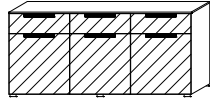
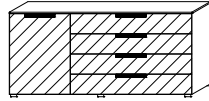
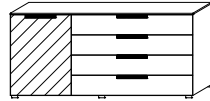
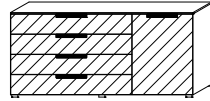
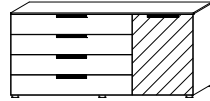
3 KOMMODEN T41cm 	Breite in cm	180	180	180	180	180	180	180	
	Tiefe 41 cm								
	Skizze								
	Bezeichnung	Kommode	Kommode	Kommode	Kommode	Kommode	Kommode		
Anzahl Türen/Schubk.	2-türig, 6 Schubkästen	3-türig, 3 Schubkästen	1-türig, 4 Schubkästen	1-türig, 4 Schubkästen	1-türig, 4 Schubkästen	1-türig, 4 Schubkästen			
Maße	↔182 cm †84 cm ↗41 cm		↔182 cm †84 cm ↗41 cm		↔182 cm †84 cm ↗41 cm		↔182 cm †84 cm ↗41 cm		
▼ Preisgruppe	▼ Art.-Nr.	▼ Preis		...	...	...	...		
Front Massivholz	PG 1	<b>477A</b>		<b>475A</b>		<b>479A</b>	----	<b>478A</b>	----
	PG 2								
Front Kristallspiegel	PG 1	<b>477C</b>		<b>475C</b>		<b>479C</b>	<b>489C</b>	<b>478C</b>	<b>488C</b>
	PG 2								
Front Farbspiegel oder Farbglas glänzend	PG 1	<b>477D</b>		<b>475D</b>		<b>479D</b>	<b>489D</b>	<b>478D</b>	<b>488D</b>
	PG 2								
Front Farbglas matt	PG 1	<b>477F</b>		<b>475F</b>		<b>479F</b>	<b>489F</b>	<b>478F</b>	<b>488F</b>
	PG 2								
Front Hochglanz	PG 1	<b>477H</b>		<b>475H</b>		<b>479H</b>	<b>489H</b>	<b>478H</b>	<b>488H</b>
	PG 2								

AUFPREIS LED-BELEUCHTUNG	Breite in cm	50	60	120	180	HINWEIS: Die LED-Beleuchtung erhöht die ausgewählten Elemente um ca. 1 cm und ist unter allen Mod.-Nr. bestellbar.
	Bezeichnung	LED-Beleuchtung für 50cm-Elemente	LED-Beleuchtung für 60cm-Elemente	LED-Beleuchtung für 120cm-Elemente	LED-Beleuchtung für 180cm-Elemente	
Zusatz-Art.-Nr.   Aufpreis		<b>0100</b>	<b>0101</b>	<b>0102</b>	<b>0103</b>	

1	MOD.-NR.	FRONTAUSFÜHRUNG ▶	KORPUSFARBEN	SPIEGEL	FARBSPIEGEL ODER	FARBGLAS GLÄNZEND	FARBGLAS MATT						HOCHGLANZ		
KORPUSFARBE ▼	INNENFARBE ▼	Massivholz	Spiegel	Grauspiegel	kristallweiß	schwarz	fango	seidengrau	champagner	kristallweiß	schwarz	fango	seidengrau	champagner	weiß
Dekor-Druck Wildeiche natur	Dekor-Druck Buche	Z_460	Z_470	Z_471	Z_475	Z_477	Z_478	Z_479	Z_480	Z_485	Z_487	Z_488	Z_489	Z_490	Z_495
Oberboden Massivholz															

2	GRIFFE ▶	ALUMINIUMFARBEN = PG 1 Bitte „A“ ergänzen in Mod.-Nr.	CHROMFARBEN = PG 2 Bitte "C" ergänzen in Mod.-Nr.	SCHWARZ = PG 2 Bitte "S" ergänzen in Mod.-Nr.
---	----------	---	---	---

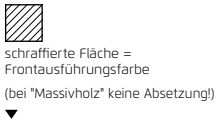
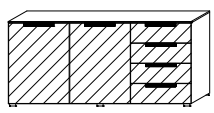
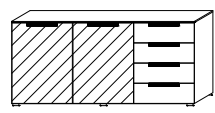
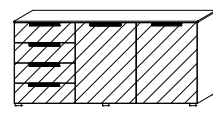
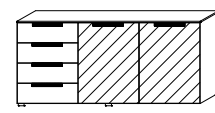
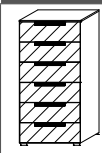
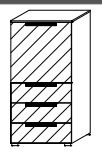
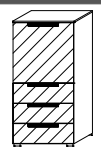
3 KOMMODEN T41cm 	Breite in cm	180	180	180	180	60	60	60		
	Tiefe 41 cm									
	Skizze									
	Bezeichnung	Kommode	Kommode	Kommode	Kommode	Kommode	Kommode	Kommode		
Anzahl Türen/Schubk.	2-türig, 4 Schubkästen	2-türig, 4 Schubkästen	2-türig, 4 Schubkästen	2-türig, 4 Schubkästen	6 Schubkästen	1-türig, Anschlag links, 3 Schubkästen	1-türig, Anschlag rechts, 3 Schubkästen			
Maße	↔182 cm †84 cm ↗41 cm	↔182 cm †84 cm ↗41 cm	↔182 cm †84 cm ↗41 cm	↔182 cm †84 cm ↗41 cm	↔61 cm †124 cm ↗41 cm	↔61 cm †124 cm ↗41 cm	↔61 cm †124 cm ↗41 cm			
Preisgruppe	Art.-Nr.	Preis	...	...	...	...	...			
Front Massivholz	PG 1	<b>480A</b>	----		<b>481A</b>	----		<b>400A</b>	<b>401A</b>	<b>402A</b>
	PG 2									
Front Kristallspiegel	PG 1	<b>480C</b>	<b>490C</b>		<b>481C</b>	<b>491C</b>		<b>400C</b>	<b>401C</b>	<b>402C</b>
	PG 2									
Front Farbspiegel oder Farbglas glänzend	PG 1	<b>480D</b>	<b>490D</b>		<b>481D</b>	<b>491D</b>		<b>400D</b>	<b>401D</b>	<b>402D</b>
	PG 2									
Front Farbglas matt	PG 1	<b>480F</b>	<b>490F</b>		<b>481F</b>	<b>491F</b>		<b>400F</b>	<b>401F</b>	<b>402F</b>
	PG 2									
Front Hochglanz	PG 1	<b>480H</b>	<b>490H</b>		<b>481H</b>	<b>491H</b>		<b>400H</b>	<b>401H</b>	<b>402H</b>
	PG 2									

AUFPREIS LED-BELEUCHTUNG	Breite in cm	50	60	120	180	HINWEIS: Die LED-Beleuchtung erhöht die ausgewählten Elemente um ca. 1 cm und ist unter allen Mod.-Nr. bestellbar.
	Bezeichnung	LED-Beleuchtung für 50cm-Elemente	LED-Beleuchtung für 60cm-Elemente	LED-Beleuchtung für 120cm-Elemente	LED-Beleuchtung für 180cm-Elemente	
Zusatz-Art.-Nr.   Aufpreis		<b>0100</b>	<b>0101</b>	<b>0102</b>	<b>0103</b>	

1	MOD.-NR.	FRONTAUSFÜHRUNG ▶	KORPUSFARBEN	SPIEGEL	FARBSPIEGEL ODER	FARBGLAS GLÄNZEND	FARBGLAS MATT						HOCHGLANZ		
KORPUSFARBE ▼	INNENFARBE ▼	Massivholz	Spiegel	Grauspiegel	kristallweiß	schwarz	fango	seidengrau	champagner	kristallweiß	schwarz	fango	seidengrau	champagner	weiß
Dekor-Druck Wildeiche natur	Dekor-Druck Buche	<b>Z_460</b>	<b>Z_470</b>	<b>Z_471</b>	<b>Z_475</b>	<b>Z_477</b>	<b>Z_478</b>	<b>Z_479</b>	<b>Z_480</b>	<b>Z_485</b>	<b>Z_487</b>	<b>Z_488</b>	<b>Z_489</b>	<b>Z_490</b>	<b>Z_495</b>
Oberboden Massivholz															

2	GRIFFE ▶	ALUMINIUMFARBEN = PG1 Bitte „A“ ergänzen in Mod.-Nr.	CHROMFARBEN = PG 2 Bitte "C" ergänzen in Mod.-Nr.	SCHWARZ = PG 2 Bitte "S" ergänzen in Mod.-Nr.

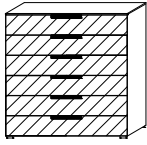
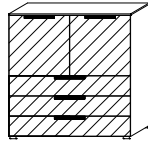
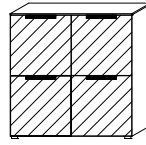
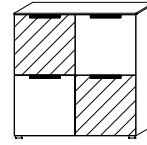
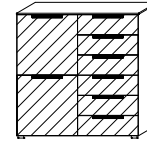
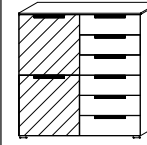
3 KOMMODEN T41cm  schraffierte Fläche = Frontausführungsfarbe (bei "Massivholz" keine Absetzung!)	Breite in cm	120	120	120	120	120	120	120	
	Tiefe 41 cm								
	Skizze								
Bezeichnung	Kommode	Kommode	Kommode	Kommode	Kommode	Kommode	Kommode		
Anzahl Türen/Schubk.	6 Schubkästen	2-türig, 3 Schubkästen	4-türig	4-türig	2-türig, 6 Schubkästen	2-türig, 6 Schubkästen			
Maße	↔121 cm ↓124 cm ↗41 cm	↔121 cm ↓124 cm ↗41 cm	↔121 cm ↓124 cm ↗41 cm	↔121 cm ↓124 cm ↗41 cm	↔121 cm ↓124 cm ↗41 cm	↔121 cm ↓124 cm ↗41 cm	↔121 cm ↓124 cm ↗41 cm		
▼ Preisgruppe	▼ Art.-Nr.	▼ Preis	...	...	...	...	...		
Front Massivholz	PG 1	<b>404A</b>		<b>403A</b>		<b>405A</b>	----	<b>406A</b>	----
	PG 2								
Front Kristallspiegel	PG 1	<b>404C</b>		<b>403C</b>		<b>405C</b>	<b>408C</b>	<b>406C</b>	<b>409C</b>
	PG 2								
Front Farbspiegel oder Farbglas glänzend	PG 1	<b>404D</b>		<b>403D</b>		<b>405D</b>	<b>408D</b>	<b>406D</b>	<b>409D</b>
	PG 2								
Front Farbglas matt	PG 1	<b>404F</b>		<b>403F</b>		<b>405F</b>	<b>408F</b>	<b>406F</b>	<b>409F</b>
	PG 2								
Front Hochglanz	PG 1	<b>404H</b>		<b>403H</b>		<b>405H</b>	<b>408H</b>	<b>406H</b>	<b>409H</b>
	PG 2								

AUFPREIS LED-BELEUCHTUNG	Breite in cm	50	60	120	180	HINWEIS: Die LED-Beleuchtung erhöht die ausgewählten Elemente um ca. 1 cm und ist unter allen Mod.-Nr. bestellbar.
	Bezeichnung	LED-Beleuchtung für 50cm-Elemente	LED-Beleuchtung für 60cm-Elemente	LED-Beleuchtung für 120cm-Elemente	LED-Beleuchtung für 180cm-Elemente	
Zusatz-Art.-Nr.   Aufpreis		<b>0100</b>	<b>0101</b>	<b>0102</b>	<b>0103</b>	

1	MOD.-NR.	FRONTAUSFÜHRUNG ▶	KORPUSFARBEN	SPIEGEL	FARBSPIEGEL ODER	FARBGLAS GLÄNZEND	FARBGLAS MATT						HOCHGLANZ		
KORPUSFARBE ▼	INNENFARBE ▼	Massivholz	Spiegel	Grauspiegel	kristallweiß	schwarz	fango	seidengrau	champagner	kristallweiß	schwarz	fango	seidengrau	champagner	weiß
Dekor-Druck Wildeiche natur	Dekor-Druck Buche	Z_460	Z_470	Z_471	Z_475	Z_477	Z_478	Z_479	Z_480	Z_485	Z_487	Z_488	Z_489	Z_490	Z_495
Oberboden Massivholz															

2	GRIFFE ▶	ALUMINIUMFARBEN = PG 1 Bitte „A“ ergänzen in Mod.-Nr.	CHROMFARBEN = PG 2 Bitte "C" ergänzen in Mod.-Nr.	SCHWARZ = PG 2 Bitte "S" ergänzen in Mod.-Nr.

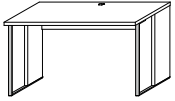
3 SCHREIBTISCH/ BEIMÖBEL	Breite in cm	50		130											
		Skizze			AUSFÜHRUNG IMMER DEKOR-DRUCK										
			Bezeichnung	Rollcontainer	Schreibtisch										
			Anzahl Türen/Schubk.	2 Schubkästen	Beine in ALU, CHROM o. SCHWARZ										
			Maße	↔49 cm ↑53 cm ↗41 cm	↔130 cm ↑75 cm ↗80 cm										
▼ Preisgruppe		▼ Art.-Nr.		▼ Preis											
Front Massivholz	PG 1	<b>068A</b>		<b>0670</b>											
	PG 2														
Front Kristallspiegel	PG 1	<b>068C</b>		----											
	PG 2														
Front Farbspiegel oder Farbglas glänzend	PG 1	<b>068D</b>		----											
	PG 2														
Front Farbglas matt	PG 1	<b>068F</b>		----											
	PG 2														
Front Hochglanz	PG 1	<b>068H</b>		----											
	PG 2														

AUFPREIS LED-BELEUCHTUNG	Breite in cm	50	60	120	180	HINWEIS: Die LED-Beleuchtung erhöht die ausgewählten Elemente um ca. 1 cm und ist unter allen Mod.-Nr. bestellbar.
	Bezeichnung	LED-Beleuchtung für 50cm-Elemente	LED-Beleuchtung für 60cm-Elemente	LED-Beleuchtung für 120cm-Elemente	LED-Beleuchtung für 180cm-Elemente	
Zusatz-Art.-Nr.   Aufpreis		<b>0100</b>	<b>0101</b>	<b>0102</b>	<b>0103</b>	











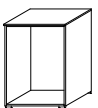

1	MOD.-NR.	AUSFÜHRUNG ▶	KORPUSFARBEN
	FARBE ▼		
	Dekor-Druck Wildeiche natur		<b>ZA460</b>

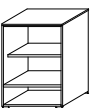
2 Kennbuchstabe für die Modell-Nr. ist bei den Anbauteilen immer "A" (ZA...)!

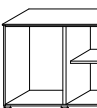
<p>3</p> <p><b>KOMMODENREGALE</b> in Korpusfarbe</p> <p>Zubehör für Kommoden mit Tiefe 41 cm.</p> <p>Kommoden können in die Regalteile eingestellt werden.</p> <p>AUSFÜHRUNG IMMER DEKOR-DRUCK!</p>	Breite in cm	100	100	160	160	220	220					
	Tiefe 43 cm	für 60er Kommoden		für 120er Kommoden		für 180er Kommoden						
	Skizze											
	Bezeichnung	Kommodenregal, links	Kommodenregal, rechts	Kommodenregal, links	Kommodenregal, rechts	Kommodenregal, links	Kommodenregal, rechts					
	Anzahl Fachböden	4 Fachböden		4 Fachböden		4 Fachböden						
	Maße	↔104 cm †98 cm ↗43 cm		↔164 cm †98 cm ↗43 cm		↔224 cm †98 cm ↗43 cm						
	▼ Art.-Nr.	▼ Preis	...	...	...	...						
Front korpusfarben	<b>0657</b>		<b>0658</b>		<b>0659</b>		<b>0660</b>		<b>0661</b>		<b>0662</b>	







1	MOD.-NR.	FRONTAUSFÜHRUNG ▶	KORPUSFARBEN	SPIEGEL	FARBSPIEGEL ODER	FARBGLAS GLÄNZEND	FARBGLAS MATT						HOCHGLANZ		
KORPUSFARBE ▼	INNENFARBE ▼	Massivholz	Spiegel	Grauspiegel	kristallweiß	schwarz	fango	seidengrau	champagner	kristallweiß	schwarz	fango	seidengrau	champagner	weiß
Dekor-Druck Wildeiche natur	Dekor-Druck Buche	Z_460	Z_470	Z_471	Z_475	Z_477	Z_478	Z_479	Z_480	Z_485	Z_487	Z_488	Z_489	Z_490	Z_495
Oberboden Massivholz															

2	GRIFFE ▶	ALUMINIUMFARBEN = PG 1 Bitte „A“ ergänzen in Mod.-Nr.	CHROMFARBEN = PG 2 Bitte "C" ergänzen in Mod.-Nr.	SCHWARZ = PG 2 Bitte "S" ergänzen in Mod.-Nr.

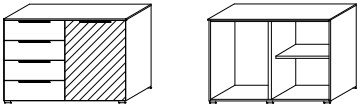
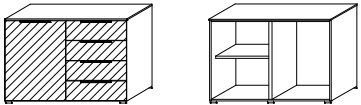
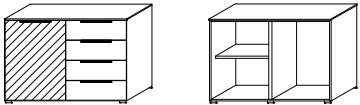
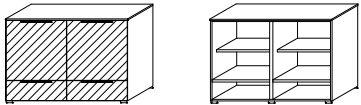
3	SCHRANKKOMMODEN T61cm  schraffierte Fläche = Frontausführungsfarbe (bei "Massivholz" keine Absetzung!)	Breite in cm	60 Innenansicht		60 Innenansicht		60 Innenansicht		120 Innenansicht					
		Tiefe 61 cm												
Skizze														
Bezeichnung		Kommode		Kommode		Kommode		Kommode		Kommode		Kommode		
Anzahl Türen/Schubk.		4 Schubkästen		1-türig, Anschlag links, 1 Schubkasten		1-türig, Anschlag rechts, 1 Schubkasten		1-türig, Anschlag rechts, 1 Schubkasten		1-türig, Anschlag rechts, 4 Schubkästen		1-türig, Anschlag rechts, 4 Schubkästen		
Maße		↔61 cm †84 cm ↗61 cm		↔61 cm †84 cm ↗61 cm		↔61 cm †84 cm ↗61 cm		↔61 cm †84 cm ↗61 cm		↔121 cm †84 cm ↗61 cm		↔121 cm †84 cm ↗61 cm		
▼ Preisgruppe		▼ Art.-Nr.		▼ Preis		▼ Art.-Nr.		▼ Preis		▼ Art.-Nr.		▼ Preis		
	Front Massivholz	PG 1	<b>300A</b>			<b>301A</b>			<b>302A</b>			<b>303A</b>		
		PG 2												
	Front Kristallspiegel	PG 1	<b>300C</b>			<b>301C</b>			<b>302C</b>			<b>303C</b>		
		PG 2												
	Front Farbspiegel oder Farbglas glänzend	PG 1	<b>300D</b>			<b>301D</b>			<b>302D</b>			<b>303D</b>		
		PG 2												
	Front Farbglas matt	PG 1	<b>300F</b>			<b>301F</b>			<b>302F</b>			<b>303F</b>		
		PG 2												
	Front Hochglanz	PG 1	<b>300H</b>			<b>301H</b>			<b>302H</b>			<b>303H</b>		
		PG 2												

1	MOD.-NR.	FRONTAUSFÜHRUNG ▶	KORPUSFARBEN	SPIEGEL	FARBSPIEGEL ODER FARBGLAS GLÄNZEND					FARBGLAS MATT					HOCHGLANZ	
	KORPUSFARBE ▼	INNENFARBE ▼	Massivholz	Spiegel	Grauspiegel	kristallweiß	schwarz	fango	seidengrau	champagner	kristallweiß	schwarz	fango	seidengrau	champagner	weiß
	Dekor-Druck Wildeiche natur	Dekor-Druck Buche	<b>Z_460</b>	<b>Z_470</b>	<b>Z_471</b>	<b>Z_475</b>	<b>Z_477</b>	<b>Z_478</b>	<b>Z_479</b>	<b>Z_480</b>	<b>Z_485</b>	<b>Z_487</b>	<b>Z_488</b>	<b>Z_489</b>	<b>Z_490</b>	<b>Z_495</b>
	Oberboden Massivholz															

2	GRIFFE ▶	ALUMINIUMFARBEN = PG1 Bitte „A“ ergänzen in Mod.-Nr.	CHROMFARBEN = PG 2 Bitte "C" ergänzen in Mod.-Nr.	SCHWARZ = PG 2 Bitte "S" ergänzen in Mod.-Nr.

3	<b>SCHRANKKOMMODEN</b> <b>T61cm</b>  schraffierte Fläche = Frontausführungsfarbe (bei "Massivholz" keine Absetzung!)	Breite in cm	120 Innenansicht		120 Innenansicht		120 Innenansicht		120 Innenansicht	
		Tiefe 61 cm								
		Skizze								
		Bezeichnung	Kommode		Kommode		Kommode		Kommode	
		Anzahl Türen/Schubk.	1-türig, Anschlag rechts, 4 Schubkästen		1-türig, Anschlag links, 4 Schubkästen		1-türig, Anschlag links, 4 Schubkästen		2-türig, 2 Schubkästen	
Maße	↔121 cm †84 cm ↗61 cm		↔121 cm †84 cm ↗61 cm		↔121 cm †84 cm ↗61 cm		↔121 cm †84 cm ↗61 cm			
▼ Preisgruppe	▼ Art.-Nr.	▼ Preis	▼ Art.-Nr.	▼ Preis	▼ Art.-Nr.	▼ Preis	▼ Art.-Nr.	▼ Preis		
 Front Massivholz	PG 1 PG 2	-----	<b>305A</b>		-----		<b>307A</b>			
 Front Kristallspiegel	PG 1 PG 2	<b>304C</b>	<b>305C</b>		<b>306C</b>		<b>307C</b>			
 Front Farbspiegel oder Farbglas glänzend	PG 1 PG 2	<b>304D</b>	<b>305D</b>		<b>306D</b>		<b>307D</b>			
 Front Farbglas matt	PG 1 PG 2	<b>304F</b>	<b>305F</b>		<b>306F</b>		<b>307F</b>			
 Front Hochglanz	PG 1 PG 2	<b>304H</b>	<b>305H</b>		<b>306H</b>		<b>307H</b>			

1	MOD.-NR.	FRONTAUSFÜHRUNG ▶	KORPUSFARBEN	SPIEGEL	FARBSPIEGEL ODER	FARBGLAS GLÄNZEND	FARBGLAS MATT						HOCHGLANZ		
KORPUSFARBE ▼	INNENFARBE ▼	Massivholz	Spiegel	Grauspiegel	kristallweiß	schwarz	fango	seidengrau	champagner	kristallweiß	schwarz	fango	seidengrau	champagner	weiß
Dekor-Druck Wildeiche natur	Dekor-Druck Buche	Z_460	Z_470	Z_471	Z_475	Z_477	Z_478	Z_479	Z_480	Z_485	Z_487	Z_488	Z_489	Z_490	Z_495
Oberboden Massivholz															

2	GRIFFE ▶	ALUMINIUMFARBEN = PG 1 Bitte „A“ ergänzen in Mod.-Nr.	CHROMFARBEN = PG 2 Bitte "C" ergänzen in Mod.-Nr.	SCHWARZ = PG 2 Bitte "S" ergänzen in Mod.-Nr.

3	SCHRANKKOMMODEN T61cm	Breite in cm	120		180		180		180	
			Innenansicht	Innenansicht	Innenansicht	Innenansicht	Innenansicht	Innenansicht		
		Tiefe 61 cm								
		Skizze								
		Bezeichnung	Kommode		Kommode		Kommode		Kommode	
		Anzahl Türen/Schubk.	2-türig		3-türig, 3 Schubkästen		2-türig, 4 Schubkästen		2-türig, 4 Schubkästen	
		Maße	↔121 cm †84 cm ↗61 cm		↔182 cm †84 cm ↗61 cm		↔182 cm †84 cm ↗61 cm		↔182 cm †84 cm ↗61 cm	
		▼ Preisgruppe	▼ Art.-Nr.	▼ Preis	▼ Art.-Nr.	▼ Preis	▼ Art.-Nr.	▼ Preis	▼ Art.-Nr.	▼ Preis
	Front Massivholz	PG 1	<b>308A</b>		<b>315A</b>		<b>316A</b>		---	
		PG 2								
	Front Kristallspiegel	PG 1	<b>308C</b>		<b>315C</b>		<b>316C</b>		<b>317C</b>	
		PG 2								
	Front Farbspiegel oder Farbglas glänzend	PG 1	<b>308D</b>		<b>315D</b>		<b>316D</b>		<b>317D</b>	
		PG 2								
	Front Farbglas matt	PG 1	<b>308F</b>		<b>315F</b>		<b>316F</b>		<b>317F</b>	
		PG 2								
	Front Hochglanz	PG 1	<b>308H</b>		<b>315H</b>		<b>316H</b>		<b>317H</b>	
		PG 2								









1	MOD.-NR.	FRONTAUSFÜHRUNG ▶	KORPUSFARBEN	SPIEGEL	FARBSPIEGEL ODER	FARBGLAS GLÄNZEND	FARBGLAS MATT						HOCHGLANZ			
	KORPUSFARBE ▼	INNENFARBE ▼	Massivholz	Spiegel	Grauspiegel	kristallweiß	schwarz	fango	seidengrau	champagner	kristallweiß	schwarz	fango	seidengrau	champagner	weiß
	Dekor-Druck Wildeiche natur	Dekor-Druck Buche	<b>Z_460</b>	<b>Z_470</b>	<b>Z_471</b>	<b>Z_475</b>	<b>Z_477</b>	<b>Z_478</b>	<b>Z_479</b>	<b>Z_480</b>	<b>Z_485</b>	<b>Z_487</b>	<b>Z_488</b>	<b>Z_489</b>	<b>Z_490</b>	<b>Z_495</b>
	Oberboden Massivholz															

2	GRIFFE ▶	ALUMINIUMFARBEN = PG 1	CHROMFARBEN = PG 2	SCHWARZ = PG 2
		Bitte „A“ ergänzen in Mod.-Nr.	Bitte "C" ergänzen in Mod.-Nr.	Bitte "S" ergänzen in Mod.-Nr.

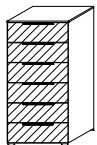
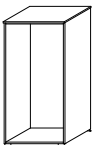
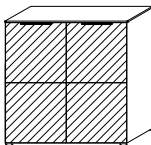
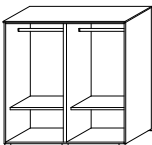
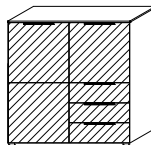
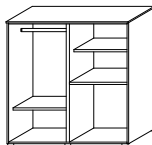
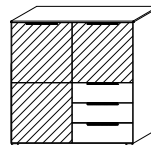
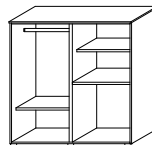
3	SCHRANKKOMMODEN T61cm	Breite in cm	180 Innenansicht		180 Innenansicht		180 Innenansicht		180 Innenansicht	
			Tiefe 61 cm		Tiefe 61 cm		Tiefe 61 cm		Tiefe 61 cm	
		Skizze								
		Bezeichnung	Kommode		Kommode		Kommode		Kommode	
		Anzahl Türen/Schubk.	2-türig, 4 Schubkästen		2-türig, 4 Schubkästen		2-türig, 4 Schubkästen		2-türig, 4 Schubkästen	
		Maße	↔182 cm †84 cm ↗61 cm		↔182 cm †84 cm ↗61 cm		↔182 cm †84 cm ↗61 cm		↔182 cm †84 cm ↗61 cm	
		▼ Preisgruppe	▼ Art.-Nr.	▼ Preis	▼ Art.-Nr.	▼ Preis	▼ Art.-Nr.	▼ Preis	▼ Art.-Nr.	▼ Preis
	Front Massivholz	PG 1	<b>318A</b>		----		<b>320A</b>		----	
		PG 2								
	Front Kristallspiegel	PG 1	<b>318C</b>		<b>319C</b>		<b>320C</b>		<b>321C</b>	
		PG 2								
	Front Farbspiegel oder Farbglas glänzend	PG 1	<b>318D</b>		<b>319D</b>		<b>320D</b>		<b>321D</b>	
		PG 2								
	Front Farbglas matt	PG 1	<b>318F</b>		<b>319F</b>		<b>320F</b>		<b>321F</b>	
		PG 2								
	Front Hochglanz	PG 1	<b>318H</b>		<b>319H</b>		<b>320H</b>		<b>321H</b>	
		PG 2								

1	MOD.-NR.	FRONTAUSFÜHRUNG ▶	KORPUSFARBEN	SPIEGEL	FARBSPIEGEL ODER	FARBGLAS GLÄNZEND	FARBGLAS MATT						HOCHGLANZ		
KORPUSFARBE ▼	INNENFARBE ▼	Massivholz	Spiegel	Grauspiegel	kristallweiß	schwarz	fango	seidengrau	champagner	kristallweiß	schwarz	fango	seidengrau	champagner	weiß
Dekor-Druck Wildeiche natur	Dekor-Druck Buche	Z_460	Z_470	Z_471	Z_475	Z_477	Z_478	Z_479	Z_480	Z_485	Z_487	Z_488	Z_489	Z_490	Z_495
Oberboden Massivholz															

2	GRIFFE ▶	ALUMINIUMFARBEN = PG 1 Bitte „A“ ergänzen in Mod.-Nr.	CHROMFARBEN = PG 2 Bitte "C" ergänzen in Mod.-Nr.	SCHWARZ = PG 2 Bitte "S" ergänzen in Mod.-Nr.

3	SCHRANKKOMMODEN T61cm  schraffierte Fläche = Frontausführungsfarbe (bei "Massivholz" keine Absetzung!)	Breite in cm	60		120		120		120	
		Tiefe 61 cm	Innenansicht		Innenansicht		Innenansicht		Innenansicht	
Skizze										
Bezeichnung		Kommode		Kommode		Kommode		Kommode		
Anzahl Türen/Schubk.		6 Schubkästen		2-türig		2-türig, 3 Schubkästen		2-türig, 3 Schubkästen		
Maße		↔61 cm ↑124 cm ↙61 cm		↔121 cm ↑124 cm ↙61 cm		↔121 cm ↑124 cm ↙61 cm		↔121 cm ↑124 cm ↙61 cm		
▼ Preisgruppe		▼ Art.-Nr.	▼ Preis	▼ Art.-Nr.	▼ Preis	▼ Art.-Nr.	▼ Preis	▼ Art.-Nr.	▼ Preis	
	Front Massivholz	PG 1 PG 2	<b>330A</b>		<b>340A</b>		<b>341A</b>	---		
	Front Kristallspiegel	PG 1 PG 2	<b>330C</b>		<b>340C</b>		<b>341C</b>	<b>342C</b>		
	Front Farbspiegel oder Farbglas glänzend	PG 1 PG 2	<b>330D</b>		<b>340D</b>		<b>341D</b>	<b>342D</b>		
	Front Farbglas matt	PG 1 PG 2	<b>330F</b>		<b>340F</b>		<b>341F</b>	<b>342F</b>		
	Front Hochglanz	PG 1 PG 2	<b>330H</b>		<b>340H</b>		<b>341H</b>	<b>342H</b>		

1	MOD.-NR.	FRONTAUSFÜHRUNG ▶	KORPUSFARBEN	SPIEGEL	FARBSPIEGEL ODER	FARBGLAS GLÄNZEND	FARBGLAS MATT						HOCHGLANZ			
	KORPUSFARBE ▼	INNENFARBE ▼	Massivholz	Spiegel	Grauspiegel	kristallweiß	schwarz	fango	seidengrau	champagner	kristallweiß	schwarz	fango	seidengrau	champagner	weiß
	Dekor-Druck Wildeiche natur	Dekor-Druck Buche	<b>Z_460</b>	<b>Z_470</b>	<b>Z_471</b>	<b>Z_475</b>	<b>Z_477</b>	<b>Z_478</b>	<b>Z_479</b>	<b>Z_480</b>	<b>Z_485</b>	<b>Z_487</b>	<b>Z_488</b>	<b>Z_489</b>	<b>Z_490</b>	<b>Z_495</b>
	Oberboden Massivholz															

2	GRIFFE ▶	ALUMINIUMFARBEN = PG 1 Bitte „A“ ergänzen in Mod.-Nr.	CHROMFARBEN = PG 2 Bitte "C" ergänzen in Mod.-Nr.	SCHWARZ = PG 2 Bitte "S" ergänzen in Mod.-Nr.

3	SCHRANKKOMMODEN T61cm	Breite in cm	120		120		120		120	
			Innenansicht	Innenansicht	Innenansicht	Innenansicht	Innenansicht	Innenansicht		
	Tiefe 61 cm									
	Skizze									
	Bezeichnung	Kommode	Kommode		Kommode		Kommode		Kommode	
	Anzahl Türen/Schubk.	2-türig, 3 Schubkästen	2-türig, 3 Schubkästen		1-türig, Anschlag links, 6 Schubkästen		1-türig, Anschlag links, 6 Schubkästen		1-türig, Anschlag links, 6 Schubkästen	
	Maße	↔121 cm ↑124 cm ↙61 cm	↔121 cm ↑124 cm ↙61 cm		↔121 cm ↑124 cm ↙61 cm		↔121 cm ↑124 cm ↙61 cm		↔121 cm ↑124 cm ↙61 cm	
	▼ Preisgruppe	▼ Art.-Nr.	▼ Preis	▼ Art.-Nr.	▼ Preis	▼ Art.-Nr.	▼ Preis	▼ Art.-Nr.	▼ Preis	▼ Preis
	Front Massivholz	PG 1 <b>343A</b>		----		<b>345A</b>		----		
	Front Kristallspiegel	PG 1 <b>343C</b>		<b>344C</b>		<b>345C</b>		<b>346C</b>		
	Front Farbspiegel oder Farbglas glänzend	PG 1 <b>343D</b>		<b>344D</b>		<b>345D</b>		<b>346D</b>		
	Front Farbglas matt	PG 1 <b>343F</b>		<b>344F</b>		<b>345F</b>		<b>346F</b>		
	Front Hochglanz	PG 1 <b>343H</b>		<b>344H</b>		<b>345H</b>		<b>346H</b>		

1	MOD.-NR.	FRONTAUSFÜHRUNG ▶	KORPUSFARBEN	SPIEGEL	FARBSPIEGEL ODER	FARBGLAS GLÄNZEND	FARBGLAS MATT						HOCHGLANZ		
KORPUSFARBE ▼	INNENFARBE ▼	Massivholz	Spiegel	Grauspiegel	kristallweiß	schwarz	fango	seidengrau	champagner	kristallweiß	schwarz	fango	seidengrau	champagner	weiß
Dekor-Druck Wildeiche natur	Dekor-Druck Buche	Z_460	Z_470	Z_471	Z_475	Z_477	Z_478	Z_479	Z_480	Z_485	Z_487	Z_488	Z_489	Z_490	Z_495
Oberboden Massivholz															

2	GRIFFE ▶	ALUMINIUMFARBEN = PG 1 Bitte „A“ ergänzen in Mod.-Nr.	CHROMFARBEN = PG 2 Bitte "C" ergänzen in Mod.-Nr.	SCHWARZ = PG 2 Bitte "S" ergänzen in Mod.-Nr.

3	SCHRANKKOMMODEN T61cm	Breite in cm	120		120		180		180	
			Innenansicht	Innenansicht	Innenansicht	Innenansicht	Innenansicht	Innenansicht		
		Tiefe 61 cm								
		Skizze								
		Bezeichnung	Kommode		Kommode		Kommode		Kommode	
		Anzahl Türen/Schubk.	1-türig, Anschlag rechts, 6 Schubkästen		1-türig, Anschlag rechts, 6 Schubkästen		3-türig		3-türig, 3 Schubkästen	
		Maße	↔121 cm ↑124 cm ↗61 cm		↔121 cm ↑124 cm ↗61 cm		↔182 cm ↑124 cm ↗61 cm		↔182 cm ↑124 cm ↗61 cm	
		▼ Preisgruppe	▼ Art.-Nr.	▼ Preis	▼ Art.-Nr.	▼ Preis	▼ Art.-Nr.	▼ Preis	▼ Art.-Nr.	▼ Preis
	Front Massivholz	PG 1	<b>347A</b>		----		<b>360A</b>		<b>361A</b>	
		PG 2								
	Front Kristallspiegel	PG 1	<b>347C</b>		<b>348C</b>		<b>360C</b>		<b>361C</b>	
		PG 2								
	Front Farbspiegel oder Farbglas glänzend	PG 1	<b>347D</b>		<b>348D</b>		<b>360D</b>		<b>361D</b>	
		PG 2								
	Front Farbglas matt	PG 1	<b>347F</b>		<b>348F</b>		<b>360F</b>		<b>361F</b>	
		PG 2								
	Front Hochglanz	PG 1	<b>347H</b>		<b>348H</b>		<b>360H</b>		<b>361H</b>	
		PG 2								

1	MOD.-NR.	FRONTAUSFÜHRUNG ▶	KORPUSFARBEN	SPIEGEL	FARBSPIEGEL ODER	FARBGLAS GLÄNZEND	FARBGLAS MATT						HOCHGLANZ			
	KORPUSFARBE ▼	INNENFARBE ▼	Massivholz	Spiegel	Grauspiegel	kristallweiß	schwarz	fango	seidengrau	champagner	kristallweiß	schwarz	fango	seidengrau	champagner	weiß
	Dekor-Druck Wildeiche natur	Dekor-Druck Buche	<b>Z_460</b>	<b>Z_470</b>	<b>Z_471</b>	<b>Z_475</b>	<b>Z_477</b>	<b>Z_478</b>	<b>Z_479</b>	<b>Z_480</b>	<b>Z_485</b>	<b>Z_487</b>	<b>Z_488</b>	<b>Z_489</b>	<b>Z_490</b>	<b>Z_495</b>
	Oberboden Massivholz															







2	GRIFFE ▶	ALUMINIUMFARBEN = PG1 Bitte „A“ ergänzen in Mod.-Nr.	CHROMFARBEN = PG 2 Bitte "C" ergänzen in Mod.-Nr.	SCHWARZ = PG 2 Bitte "S" ergänzen in Mod.-Nr.

3	SCHRANKKOMMODEN T61cm	Breite in cm	180 Innenansicht		180 Innenansicht		180 Innenansicht		180 Innenansicht	
			Tiefe 61 cm		Tiefe 61 cm		Tiefe 61 cm		Tiefe 61 cm	
		Skizze								
		Bezeichnung	Kommode		Kommode		Kommode		Kommode	
		Anzahl Türen/Schubk.	3-türig, 3 Schubkästen		3-türig, 3 Schubkästen		3-türig, 3 Schubkästen		3-türig, 3 Schubkästen	
		Maße	↔182 cm †124 cm ↗61 cm		↔182 cm †124 cm ↗61 cm		↔182 cm †124 cm ↗61 cm		↔182 cm †124 cm ↗61 cm	
		▼ Preisgruppe	▼ Art.-Nr.	▼ Preis	▼ Art.-Nr.	▼ Preis	▼ Art.-Nr.	▼ Preis	▼ Art.-Nr.	▼ Preis
	Front Massivholz	PG 1	---		<b>363A</b>		---		<b>365A</b>	
		PG 2								
	Front Kristallspiegel	PG 1	<b>362C</b>		<b>363C</b>		<b>364C</b>		<b>365C</b>	
		PG 2								
	Front Farbspiegel oder Farbglass glänzend	PG 1	<b>362D</b>		<b>363D</b>		<b>364D</b>		<b>365D</b>	
		PG 2								
	Front Farbglass matt	PG 1	<b>362F</b>		<b>363F</b>		<b>364F</b>		<b>346F</b>	
		PG 2								
	Front Hochglanz	PG 1	<b>343H</b>		<b>344H</b>		<b>345H</b>		<b>346H</b>	
		PG 2								

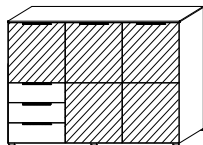
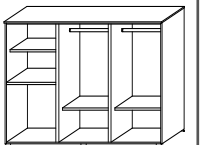
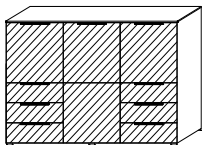
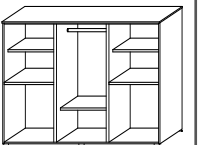
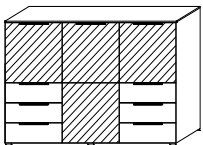
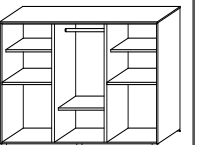
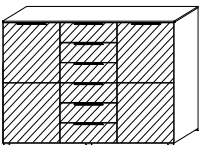
BEIMÖBEL  
Teilmassiv  
WOOD

1	MOD.-NR.	FRONTAUSFÜHRUNG ▶	KORPUSFARBEN	SPIEGEL	FARBSPIEGEL ODER	FARBGLAS GLÄNZEND	FARBGLAS MATT						HOCHGLANZ		
KORPUSFARBE ▼	INNENFARBE ▼	Massivholz	Spiegel	Grauspiegel	kristallweiß	schwarz	fango	seidengrau	champagner	kristallweiß	schwarz	fango	seidengrau	champagner	weiß
Dekor-Druck Wildeiche natur	Dekor-Druck Buche	Z_460	Z_470	Z_471	Z_475	Z_477	Z_478	Z_479	Z_480	Z_485	Z_487	Z_488	Z_489	Z_490	Z_495
Oberboden Massivholz															

2	GRIFFE ▶	ALUMINIUMFARBEN = PG 1 Bitte „A“ ergänzen in Mod.-Nr.	CHROMFARBEN = PG 2 Bitte "C" ergänzen in Mod.-Nr.	SCHWARZ = PG 2 Bitte "S" ergänzen in Mod.-Nr.

3	SCHRANKKOMMODEN T61cm	Breite in cm	180		180		180		180	
			Innenansicht	Innenansicht	Innenansicht	Innenansicht	Innenansicht	Innenansicht		
		Tiefe 61 cm								
		Skizze								
		Bezeichnung	Kommode		Kommode		Kommode		Kommode	
		Anzahl Türen/Schubk.	3-türig, 3 Schubkästen		3-türig, 6 Schubkästen		3-türig, 6 Schubkästen		2-türig, 6 Schubkästen	
		Maße	↔182 cm †124 cm ↗61 cm		↔182 cm †124 cm ↗61 cm		↔182 cm †124 cm ↗61 cm		↔182 cm †124 cm ↗61 cm	
		▼ Preisgruppe	▼ Art.-Nr.	▼ Preis	▼ Art.-Nr.	▼ Preis	▼ Art.-Nr.	▼ Preis	▼ Art.-Nr.	▼ Preis
		Front Massivholz	PG 1	----	<b>367A</b>		PG 1	----	<b>369A</b>	
			PG 2				PG 2			
		Front Kristallspiegel	PG 1	<b>366C</b>	<b>367C</b>		PG 1	<b>368C</b>	<b>369C</b>	
			PG 2				PG 2			
		Front Farbspiegel oder Farbglas glänzend	PG 1	<b>366D</b>	<b>367D</b>		PG 1	<b>368D</b>	<b>369D</b>	
			PG 2				PG 2			
		Front Farbglas matt	PG 1	<b>366F</b>	<b>367F</b>		PG 1	<b>368F</b>	<b>369F</b>	
			PG 2				PG 2			
		Front Hochglanz	PG 1	<b>366H</b>	<b>367H</b>		PG 1	<b>368H</b>	<b>369H</b>	
			PG 2				PG 2			

1	MOD.-NR.	FRONTAUSFÜHRUNG ▶	KORPUSFARBEN	SPIEGEL	FARBSPIEGEL ODER	FARBGLAS GLÄNZEND	FARBGLAS MATT						HOCHGLANZ			
	KORPUSFARBE ▼	INNENFARBE ▼	Massivholz	Spiegel	Grauspiegel	kristallweiß	schwarz	fango	seidengrau	champagner	kristallweiß	schwarz	fango	seidengrau	champagner	weiß
	Dekor-Druck Wildeiche natur	Dekor-Druck Buche	<b>Z_460</b>	<b>Z_470</b>	<b>Z_471</b>	<b>Z_475</b>	<b>Z_477</b>	<b>Z_478</b>	<b>Z_479</b>	<b>Z_480</b>	<b>Z_485</b>	<b>Z_487</b>	<b>Z_488</b>	<b>Z_489</b>	<b>Z_490</b>	<b>Z_495</b>
	Oberboden Massivholz															

2	GRIFFE ▶	ALUMINIUMFARBEN = PG1 Bitte „A“ ergänzen in Mod.-Nr.	CHROMFARBEN = PG 2 Bitte "C" ergänzen in Mod.-Nr.	SCHWARZ = PG 2 Bitte "S" ergänzen in Mod.-Nr.

3	SCHRANKKOMMODEN T61cm	Breite in cm	180 Innenansicht		180 Innenansicht		180 Innenansicht		180 Innenansicht	
			Skizze	Skizze	Skizze	Skizze	Skizze	Skizze		
		Tiefe 61 cm								
		Bezeichnung	Kommode		Kommode		Kommode		Kommode	
		Anzahl Türen/Schubk.	2-türig, 6 Schubkästen		2-türig, 6 Schubkästen		2-türig, 6 Schubkästen		2-türig, 6 Schubkästen	
		Maße	↔182 cm †124 cm ↗61 cm		↔182 cm †124 cm ↗61 cm		↔182 cm †124 cm ↗61 cm		↔182 cm †124 cm ↗61 cm	
		▼ Preisgruppe	▼ Art.-Nr.	▼ Preis	▼ Art.-Nr.	▼ Preis	▼ Art.-Nr.	▼ Preis	▼ Art.-Nr.	▼ Preis
	Front Massivholz	PG 1	----		<b>371A</b>		----		<b>373A</b>	
		PG 2								
	Front Kristallspiegel	PG 1	<b>370C</b>		<b>371C</b>		<b>372C</b>		<b>373C</b>	
		PG 2								
	Front Farbspiegel oder Farbglass glänzend	PG 1	<b>370D</b>		<b>371D</b>		<b>372D</b>		<b>373D</b>	
		PG 2								
	Front Farbglass matt	PG 1	<b>370F</b>		<b>371F</b>		<b>372F</b>		<b>373F</b>	
		PG 2								
	Front Hochglanz	PG 1	<b>370H</b>		<b>371H</b>		<b>372H</b>		<b>373H</b>	
		PG 2								

BEIMÖBEL  
Teilmassiv  
WOOD

1	MOD.-NR.	FRONTAUSFÜHRUNG ▶	KORPUSFARBEN	SPIEGEL	FARBSPIEGEL ODER	FARBGLAS GLÄNZEND	FARBGLAS MATT						HOCHGLANZ			
	KORPUSFARBE ▼	INNENFARBE ▼	Massivholz	Spiegel	Grauspiegel	kristallweiß	schwarz	fango	seidengrau	champagner	kristallweiß	schwarz	fango	seidengrau	champagner	weiß
	Dekor-Druck Wildeiche natur	Dekor-Druck Buche	Z_460	Z_470	Z_471	Z_475	Z_477	Z_478	Z_479	Z_480	Z_485	Z_487	Z_488	Z_489	Z_490	Z_495
	Oberboden Massivholz															



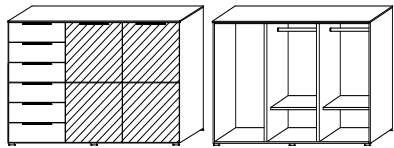
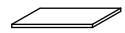

2	GRIFFE ▶	ALUMINIUMFARBEN = PG 1 Bitte „A“ ergänzen in Mod.-Nr.	CHROMFARBEN = PG 2 Bitte "C" ergänzen in Mod.-Nr.	SCHWARZ = PG 2 Bitte "S" ergänzen in Mod.-Nr.

3	SCHRANKKOMMODEN T61cm		Breite in cm	Tiefe 61 cm	Skizze	ZUBEHÖR						Zubehör für Schrankkommoden					
			180									Für alle Schrankkommoden (T 61 cm) geeignet. Farbe: <b>Z3010</b> Dekor-Druck Buche Bitte Innenfarbe der Kommoden beachten!					
																	
			Bezeichnung	Kommode								Fachboden 1 Stück, Zubehör für Schrankkommoden					
			Anzahl Türen/Schubk.	2-türig, 6 Schubkästen								Bitte unter Mod.-Nr. Z3010 bestellen.					
			Maße	↔182 cm †124 cm ↗61 cm								↔56 cm †1,6 cm ↗57 cm					
			▼ Preisgruppe	▼ Art.-Nr.	▼ Preis							▼ Art.-Nr.	▼ Preis				
			Front Massivholz	PG 1 PG 2	----							<b>2007</b>	Preise siehe Zubehör-Preisliste!				
			Front Kristallspiegel	PG 1 PG 2	<b>374C</b>												
			Front Farbspiegel oder Farbglas glänzend	PG 1 PG 2	<b>374D</b>												
			Front Farbglas matt	PG 1 PG 2	<b>374F</b>												
			Front Hochglanz	PG 1 PG 2	<b>374H</b>												



1	MOD.-NR.	AUSFÜHRUNG ▶	KORPUSFARBEN
	FARBE ▼		
	Dekor-Druck Wildeiche natur		<b>ZA460</b>

2 Kennbuchstabe für die Modell-Nr. ist bei den Anbauteilen immer "A" (ZA...)!

<p>3</p> <p><b>SOCKEL FÜR SCHRANKKOMMODEN</b></p> <p><b>T61cm</b></p> <p>Bei Anbau von Schrank-Kommoden an Schränke als optischer Ausgleich.</p>	Breite in cm	60	120	180		
	Tiefe 61 cm					
	Skizze					
	Bezeichnung	Kommodensockel		Kommodensockel	Kommodensockel	
	Beschreibung	für 60er Kommoden		für 120er Kommoden	für 180er Kommoden	
	Maße	↔61 cm †3 cm ↗59 cm		↔121 cm †3 cm ↗59 cm	↔181 cm †3 cm ↗59 cm	
		▼ Art.-Nr.	▼ Preis	▼ Art.-Nr.	▼ Preis	▼ Art.-Nr.
 Front korpusfarben	<b>0097</b>		<b>0098</b>		<b>0099</b>	



# BETTEN | Teilmassiv

# WOOD

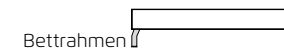

## Kopfteilausführungen



## Korpusfarben





...das 1, 2, 3 - Bestellsystem:

- 1 Modell-Nr. entsprechend der gewünschten Material- und Farbausführung aus der oberen Tabelle auswählen (z.B.: **Z123**)
- 2 Kennbuchstaben für Fußfarbe aussuchen und an der Leerstelle der Modell-Nr. ergänzen (z.B.: **ZA123**)  
Bei Bettrahmen: Preisgruppe (PG) 1 oder 2, je nach Fußfarbe notieren!
- 3 Artikel (Bettkopfteil und Bettrahmen) in **Breite** und **Länge** auswählen und in den jeweils darunterliegenden Zeilen, entsprechend der Materialausführung und Preisgruppe (PG), einfach **Artikel-Nr.** und **Preis** ablesen.

### Alle Infos zu den BETTEN :

Futonbetten mit 3 Kopfteilvarianten in Lederoptik, Webstoff oder Massivholz und 2 Bettrahmen in Wildeiche natur teilmassiv passend zum Schrank.

- 1 Korpus-, 5 Lederoptik- und 2 Webstoff-Farben stehen zur Auswahl.
- Die Bettseitenhöhe beträgt immer 49 cm, die Matratzenhöhe ist 4-fach verstellbar.
- Die Maße sind immer als Gesamtmaße (Bettrahmen + Kopfteil) angegeben.
- Bei Bettrahmen werden Fußfarbe über den Kennbuchstaben der Modell-Nr. gewählt.

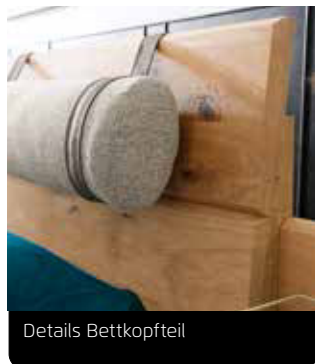
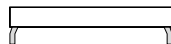

Details Bettkopfteil

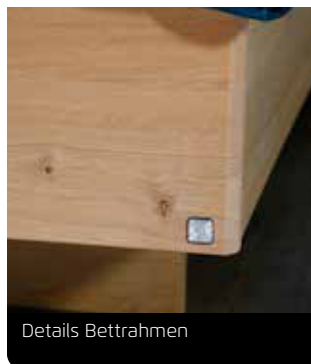

Details Bettrahmen

**rauch**  
BLACK





1	MOD.-NR.	AUSFÜHRUNG ▶	UNIFARBEN
	FARBE ▼		
	Dekor-Druck Wildeiche natur		Z_460

2	FUSSFARBE ▶	ALUMINIUMFARBEN = PG 1 Bitte "A" ergänzen in Mod.-Nr.	CHROMFARBEN = PG 2 Bitte "C" ergänzen in Mod.-Nr.	SCHWARZ = PG 2 Bitte "S" ergänzen in Mod.-Nr.
---	-------------	---	---	---

3	BETTRAHMEN 1	Breite in cm	120	160	180	200													
		Skizze	<p>Hinweis: Bettrahmen müssen immer in Verbindung mit einem Bettkopfteil bestellt werden!</p> <p>Bettseitenhöhe = 49 cm</p>				<p>Einlegetiefe Lattenrost: Oberkante Bettseite bis niedrigste Auflagehöhe - max. 22,5 cm (verstellbar in 2,5 cm Schritten aufwärts)</p>												
		Bezeichnung	Bettrahmen 1 mit farblich abgesetzten Füßen und massivem Fußteil																
	Bettmaße (B/H)	↔ 129 cm ↓ 112 cm *	↔ 169 cm ↓ 112 cm *	↔ 189 cm ↓ 112 cm *	↔ 209 cm ↓ 112 cm *	* Höhe inkl. Kopfteil													
	LÄNGE 190 CM	▼ Preisgruppe	▼ Art.-Nr.		▼ Preis		LÄNGE 190 CM (Gesamtmaß ca. 205 cm)												
		PG 1	5235.21	5235.31	5235.36	5235.41													
		PG 2																	
	LÄNGE 200 CM	▼ Preisgruppe	▼ Art.-Nr.		▼ Preis		LÄNGE 200 CM (Gesamtmaß ca. 215 cm)												
		PG 1	5235.22	5235.32	5235.37	5235.42													
		PG 2																	
	LÄNGE 210 CM	▼ Preisgruppe	▼ Art.-Nr.		▼ Preis		LÄNGE 210 CM (Gesamtmaß ca. 225 cm)												
		PG 1	5235.23	5235.33	5235.38	5235.43													
		PG 2																	
	LÄNGE 220 CM	▼ Preisgruppe	▼ Art.-Nr.		▼ Preis		LÄNGE 220 CM (Gesamtmaß ca. 235 cm)												
		PG 1	5235.24	5235.34	5235.39	5235.44													
		PG 2																	

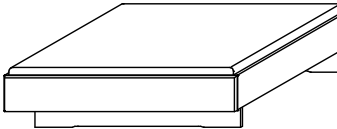
1	MOD.-NR.	AUSFÜHRUNG ▶	UNIFARBEN
	FARBE ▼		
	Dekor-Druck Wildeiche natur		<b>ZK460</b>

2 Kennbuchstabe für die Modell-Nr. ist immer K wie korpusfarben!

3	BETTRAHMEN 2	Breite in cm	120	160	180	200								
		Skizze	<p>Hinweis: Bettrahmen müssen immer in Verbindung mit einem Bettkopfteil bestellt werden!</p>  <p>Bettseitenhöhe = 49 cm</p>				<p>Einlegetiefe Lattenrost: Oberkante Bettseite bis niedrigste Auflagehöhe - max. 22,5 cm (verstellbar in 2,5 cm Schritten aufwärts)</p>							
		Bezeichnung	Bettrahmen 2 mit Querträger und massivem Fußteil											
		Bettmaße (B/H)	↔ 129 cm ↓ 112 cm *	↔ 169 cm ↓ 112 cm *	↔ 189 cm ↓ 112 cm *	↔ 209 cm ↓ 112 cm *	* Höhe inkl. Kopfteil							
	LÄNGE 190 CM	▼ Art.-Nr.	▼ Preis	...	...	LÄNGE 190 CM (Gesamtmaß ca. 205 cm)								
	 unifarben	<b>5236.21</b>		<b>5236.31</b>		<b>5236.36</b>		<b>5236.41</b>						
	LÄNGE 200 CM	▼ Art.-Nr.	▼ Preis	...	...	LÄNGE 200 CM (Gesamtmaß ca. 215 cm)								
	 unifarben	<b>5236.22</b>		<b>5236.32</b>		<b>5236.37</b>		<b>5236.42</b>						
	LÄNGE 210 CM	▼ Art.-Nr.	▼ Preis	...	...	LÄNGE 210 CM (Gesamtmaß ca. 225 cm)								
	 unifarben	<b>5236.23</b>		<b>5236.33</b>		<b>5236.38</b>		<b>5236.43</b>						
	LÄNGE 220 CM	▼ Art.-Nr.	▼ Preis	...	...	LÄNGE 220 CM (Gesamtmaß ca. 235 cm)								
	 unifarben	<b>5236.24</b>		<b>5236.34</b>		<b>5236.39</b>		<b>5236.44</b>						

WOOD - Teilmassiv

1	MOD.-NR.	AUSFÜHRUNG ▶	UNIFARBEN
	FARBE ▼		
	Dekor-Druck Wildeiche natur		ZK460

2 Kennbuchstabe für die Modell-Nr. ist immer K wie korpusfarben!

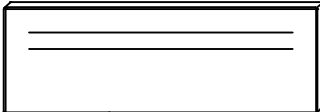
3	BREITE IN CM	120	160	180	200								
	LEDEROPTIK	<div style="display: flex; align-items: center; justify-content: center;">  <p>Nicht in Großbritannien erhältlich!</p> </div>											
	BEZEICHNUNG	Bettkopfteil mit Polsterauflage in Lederoptik											
	BETTMAßE (B/H)	↔129 cm ↓112 cm *	↔169 cm ↓112 cm *	↔189 cm ↓112 cm *	↔209 cm ↓112 cm *	* Höhe inkl. Bettrahmen							
		▼ Art.-Nr.	▼ Preis	...	...								
	Lederoptik fango	5510.52		5510.54		5510.55		5510.56					
	Lederoptik schwarz	5511.52		5511.54		5511.55		5511.56					
	Lederoptik weiß	5512.52		5512.54		5512.55		5512.56					
	Lederoptik seidengrau	5513.52		5513.54		5513.55		5513.56					
	Lederoptik champagner	5515.52		5515.54		5515.55		5515.56					



1	MOD.-NR.	AUSFÜHRUNG ▶	UNIFARBEN
	FARBE ▼		
	Dekor-Druck Wildeiche natur		ZK460

2 Kennbuchstabe für die Modell-Nr. ist immer K wie korpusfarben!

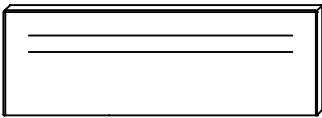
3	BREITE IN CM	120	160	180	200								
	WEBSTOFF	 <p>Nicht in Großbritannien erhältlich!</p>											
	BEZEICHNUNG	Bettkopfteil mit Polsterauflage in Webstoff											
	BETTMAßE (B/H)	↔129 cm ↓112 cm *	↔169 cm ↓112 cm *	↔189 cm ↓112 cm *	↔209 cm ↓112 cm *	* Höhe inkl. Bettrahmen							
		▼ Art.-Nr.	▼ Preis	...	...								
	Webstoff Seidengrau	<b>5520.52</b>		<b>5520.54</b>		<b>5520.55</b>		<b>5520.56</b>					
	Webstoff Anthrazit	<b>5521.52</b>		<b>5521.54</b>		<b>5521.55</b>		<b>5521.56</b>					

1	MOD.-NR.	AUSFÜHRUNG ▶	UNIFARBEN	
	FARBE ▼			
	Dekor-Druck Wildeiche natur		ZK460	



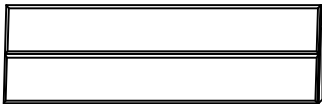

2 Kennbuchstabe für die Modell-Nr. ist immer K wie korpusfarben!

3	BETTKOPFTEILE MASSIVHOLZ	Breite in cm	120	160	180	200								
		Skizze												
	Bezeichnung	Bettkopfteil in Massivholz												
	Bettmaße (B/H)	↔127 cm †106 cm *	↔167 cm †106 cm *	↔187 cm †106 cm *	↔207 cm †106 cm *	* Höhe inkl. Bettrahmen								
		▼ Art.-Nr.	▼ Preis	...	...									
	unifarben	<b>5203.52</b>		<b>5203.54</b>		<b>5203.55</b>		<b>5203.56</b>						

KOPFTEIL-POLSTER FÜR MASSIVHOLZ- KOPFTEIL	Breite in cm													
	Skizze	<p>Nicht in Großbritannien erhältlich!</p> 												
	Bezeichnung	Kopfteil-Polster												
	Maße (B/H/T)													
		▼ Art.-Nr.	▼ Preis	...	...									
	Lederoptik schwarz	<b>0442</b>												
	Webstoff grau-braun	<b>0443</b>												

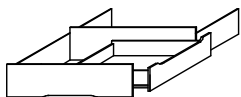
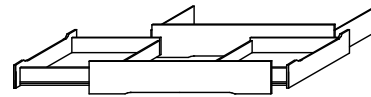
<b>1</b>	MOD.-NR.	AUSFÜHRUNG ▶	UNIFARBEN
	KORPUSFARBE ▼	INNENFARBE ▼	
	Dekor-Druck Wildeiche natur	Dekor-Druck Buche	<b>ZK460</b>

**2** Kennbuchstabe für die Modell-Nr. ist immer K wie korpusfarben!

<b>3</b> <b>BETT-SCHUBKASTEN SET</b> bestehend aus 1 oder 2 Schubkästen und entsprechenden Blenden für einen geschlossenen Bettsockel.	Breite in cm	120	160	180	200					
	Skizze									
	Bezeichnung	Bett-Schubkasten Set, 1-seitig, Schubk. links oder rechts verwendbar		Bett-Schubkasten Set, 2-seitig, Schubk. links oder rechts verwendbar						
	Schubkasten-Maße	↔73 cm ↓16 cm ↗126 cm		2x ↔73 cm ↓16 cm ↗126 cm		2x ↔73 cm ↓16 cm ↗126 cm		2x ↔73 cm ↓16 cm ↗126 cm		
<b>LÄNGE 190 CM</b>		▼ Art.-Nr.	▼ Preis	...	...	<b>LÄNGE 190 CM</b>				
 unifarben		<b>5297.21</b>		<b>5297.31</b>		<b>5297.36</b>		<b>5297.41</b>		
<b>LÄNGE 200 CM</b>		▼ Art.-Nr.	▼ Preis	...	...	<b>LÄNGE 200 CM</b>				
 unifarben		<b>5297.22</b>		<b>5297.32</b>		<b>5297.37</b>		<b>5297.42</b>		
<b>LÄNGE 210 CM</b>		▼ Art.-Nr.	▼ Preis	...	...	<b>LÄNGE 210 CM</b>				
 unifarben		<b>5297.23</b>		<b>5297.33</b>		<b>5297.38</b>		<b>5297.43</b>		
<b>LÄNGE 220 CM</b>		▼ Art.-Nr.	▼ Preis	...	...	<b>LÄNGE 220 CM</b>				
 unifarben		<b>5297.24</b>		<b>5297.34</b>		<b>5297.39</b>		<b>5297.44</b>		

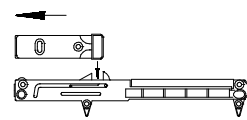
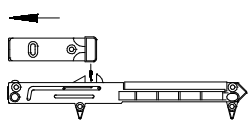
<b>ZUBEHÖR FÜR BETT-SCHUBKÄSTEN</b>	Skizze	 Bitte unter Mod.-Nr. Z3010 bestellen.	 Bitte unter Mod.-Nr. Z3010 bestellen.
	Bezeichnung	Bettschubkastendämpfer	Bettschubkastendämpfer, 2er Set
	Beschreibung	für Einzelbetten	Set für Doppelbetten (2 Schubkästen)
Art.-Nr. ▶		<b>2201</b> Preise siehe Register Zubehör.	<b>2200</b> Preise siehe Register Zubehör.

WOOD - Teilmassiv



# ZUBEHÖR

Innen- und Zubehörfarbe



Dekor-Druck Buche

▼ bei Korpusfarbe:

- Dekor-Druck Wildeiche natur



## Alle Infos zu Zubehör und Innenausstattung:









Die zusätzliche Innenausstattung ist entsprechend der Innenfarbe der Schränke in Dekor-Druck Buche erhältlich und muss unter der zugehörigen Mod.-Nr. bestellt werden.

Die einzelnen Teile sind nach den Nennmaßen (50|80|90|100 cm) der Korpuselemente des Schrankes geordnet.

Diese finden Sie direkt unter Ihrem Wunsch-Schrank in der Zeile "Korpus-Einteilung".

Sind Einzelteile keinem bestimmten Korpus-Nennmaß zugeordnet (z.B. Krawattenhalter), können diese in jedem beliebigen Element verbaut werden.

**rauch**  
BLACK

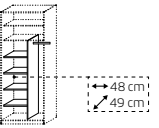
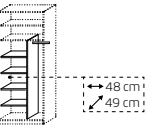
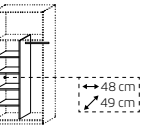
MOD.-NR.														
KORPUSFARBEN ▼				INNENFARBE ▼		▼ Mod.-Nr. ZUBEHÖR								
Dekor-Druck Wildeiche natur				Dekor-Druck Buche		<b>Z3010</b>								
FACHBODEN für Schränke	für Korpusbreite (Nennmaß in cm)	50	80	90	100									
	Skizze	Nicht für Inneneinteilung Art. 2049 - 2050 geeignet! 												
	Bezeichnung	Fachböden		Fachböden	Fachböden	Fachböden								
	Beschreibung	für Elementbreite 50 cm		für Elementbreite 80 cm	für Elementbreite 90cm	für Elementbreite 100cm								
Maße	↔48 cm ↓2,2 cm ↗50 cm		↔79 cm ↓2,2 cm ↗50 cm	↔88 cm ↓2,2 cm ↗50 cm	↔98 cm ↓2,2 cm ↗50 cm									
Art.-Nr.	Preis ▶	1 Stück	<b>2055</b>	<b>2057</b>	<b>2170</b>	<b>2058</b>								
Art.-Nr.	Preis ▶	3er-Sets	<b>2155</b>	<b>2157</b>	<b>2171</b>	<b>2158</b>								
KLEIDERSTANGE	Skizze													
	Bezeichnung	Kleiderstange		Kleiderstange	Kleiderstange	Kleiderstange								
	Beschreibung	für Elementbreite 50 cm		für Elementbreite 80 cm	für Elementbreite 90cm	für Elementbreite 100cm								
	Maße	↔47 cm ↓3 cm ↗2 cm		↔77 cm ↓3 cm ↗2 cm	↔87 cm ↓3 cm ↗2 cm	↔97 cm ↓3 cm ↗2 cm								
Art.-Nr.	Preis ▶		<b>2011</b>	<b>2017</b>	<b>2172</b>	<b>2013</b>								
INNENEINTEILUNG	Skizze													
	Bezeichnung			Inneneinteilung	Inneneinteilung	Inneneinteilung								
	Beschreibung			für Elementbreite 80 cm	für Elementbreite 90cm	für Elementbreite 100cm								
	Maße			↔79 cm ↓156 cm ↗49 cm	↔88 cm ↓156 cm ↗49 cm	↔98 cm ↓156 cm ↗49 cm								
Art.-Nr.	Preis ▶		<b>2049</b>	<b>2175</b>	<b>2050</b>									

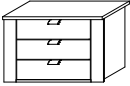
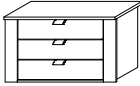
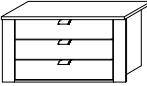

MOD.-NR.		KORPUSFARBEN ▼		INNENFARBE ▼		▼ Mod.-Nr. ZUBEHÖR			
		Dekor-Druck Wildeiche natur		Dekor-Druck Buche		<b>Z3010</b>			
<b>SCHUBKASTEN-EINSATZ</b>  Alle Schubkästen sind mit Unterflurschienen, Selbststeinzug und Dämpfung ausgestattet.	für Korpusbreite (Nennmaß in cm)	50	80	90	100	Hinweis: 100er Einsätze können bei 3-trg. Schwebetürenschränken nicht im mittleren Korpus verwendet werden.  Nicht für Schwebetürenschränke B 380 cm geeignet!			
	Skizze								
	Bezeichnung	Schubkasteneinsatz		Schubkasteneinsatz				Schubkasteneinsatz	
	Beschreibung	mit 3 Schubkästen für Elementbreite 50 cm		mit 3 Schubkästen für Elementbreite 80 cm				mit 3 Schubkästen für Elementbreite 90cm	
	Maße	↔48 cm ↓53 cm ↗50 cm		↔79 cm ↓53 cm ↗50 cm				↔88 cm ↓53 cm ↗50 cm	
Art.-Nr.	Preis ▶	<b>2070</b>	<b>2069</b>	<b>2173</b>	<b>2072</b>				
<b>SCHUBKASTEN-EINSATZ KLEIN</b>  Alle Schubkästen sind mit Unterflurschienen, Selbststeinzug und Dämpfung ausgestattet.	Skizze	für alle Korpusbreiten geeignet		für alle Korpusbreiten geeignet		für alle Korpusbreiten geeignet			
	Bezeichnung	Schubkasteneinsatz		Schubkasteneinsatz		Schubkasteneinsatz			
	Beschreibung	mit 3 Schubkästen		mit 3 Schubkästen		mit 3 Schubkästen			
	Maße	↔48 cm ↓54 cm ↗50 cm		↔48 cm ↓54 cm ↗50 cm		↔48 cm ↓54 cm ↗50 cm			
	Art.-Nr.	Preis ▶	<b>2074</b>	<b>2074</b>	<b>2074</b>	<b>2074</b>			
<b>SCHUBKASTEN-EINSATZ GROSS</b>  Alle Schubkästen sind mit Unterflurschienen, Selbststeinzug und Dämpfung ausgestattet.	Skizze	links oder rechts montierbar!		links oder rechts montierbar!		links oder rechts montierbar!			
	Bezeichnung	Schubkasteneinsatz		Schubkasteneinsatz		Schubkasteneinsatz			
	Beschreibung	mit 3 Schubkästen, mit 3 Fachböden		mit 3 Schubkästen, mit 3 Fachböden		mit 3 Schubkästen, mit 3 Fachböden			
	Maße	↔79 cm ↓94 cm ↗50 cm		↔88 cm ↓94 cm ↗50 cm		↔98 cm ↓94 cm ↗50 cm			
	Art.-Nr.	Preis ▶		<b>2078</b>	<b>2174</b>	<b>2079</b>			

MOD.-NR.			
KORPUSFARBEN ▼	INNENFARBE ▼	▼ Mod.-Nr. ZUBEHÖR	
Dekor-Druck Wildeiche natur	Dekor-Druck Buche	<b>Z3010</b>	

HOSENAUZUG	für Korpusbreite (Nennmaß in cm)	50	80	90	100
		Skizze		beidseitig montierbar 	beidseitig montierbar 
	Bezeichnung		Hosenauszug	Hosenauszug	Hosenauszug *
	Beschreibung		mit 1 Fachboden für Elementbreite 80 cm	mit 1 Fachboden für Elementbreite 90 cm	mit 1 Fachboden für Elementbreite 100 cm
	Maße		↔79 cm ↓11 cm ↗50 cm	↔88 cm ↓11 cm ↗50 cm	↔98 cm ↓11 cm ↗50 cm
Art.-Nr.	Preis ▶		<b>2082</b>	<b>2176</b>	<b>2083</b>

KLEIDERLIFT	Nur für Drehtürenschränke geeignet.	Skizze	Breite einstellbar 	Breite einstellbar 	Breite einstellbar 
			Bezeichnung	Kleiderlift	Kleiderlift
Beschreibung					
Maße		↔80-120 cm ↓120 cm ↗14 cm	↔80-120 cm ↓120 cm ↗14 cm	↔80-120 cm ↓120 cm ↗14 cm	
Art.-Nr.	Preis ▶		<b>2120</b>	<b>2120</b>	<b>2120</b>

INNENBELEUCHTUNG	inkl. Trafo und Bewegungssensor	Skizze	50		80		90		100	
			Bezeichnung	Innenbeleuchtung *	Innenbeleuchtung *	Innenbeleuchtung *	Innenbeleuchtung *			
Beschreibung	für Elementbreite 50 cm	für Elementbreite 80 cm	für Elementbreite 90 cm	für Elementbreite 100 cm						
Maße	↔3 cm ↓2 cm ↗50 cm	↔3 cm ↓2 cm ↗80 cm	↔3 cm ↓2 cm ↗80 cm	↔3 cm ↓2 cm ↗100 cm						
Art.-Nr.	Preis ▶	<b>2060</b>	<b>2063</b>	<b>2178</b>	<b>2061</b>					

\* Innenbeleuchtung 2060 - 2064

Diese Leuchte enthält eingebaute LED-Lampen der Energieklassen A++ - A\*. Die Lampen können in der Leuchte nicht ausgetauscht werden.

\*) Auf einer Skala von A++ (höchste Effizienz) bis E (geringste Effizienz)

MOD.-NR.										
KORPUSFARBEN ▼			INNENFARBE ▼		▼ Mod.-Nr. ZUBEHÖR					
Dekor-Druck Wildeiche natur			Dekor-Druck Buche		<b>Z3010</b>					
<b>ZUBEHÖR FÜR ABGESCHRÄGTE ELEMENTE UND ECKSCHRÄNKE</b>	Skizze	für abgeschrägte Elemente links oder rechts				Nur in Verbindung mit einem Wäscheboden zu montieren!				
	Bezeichnung	Fachboden		Fachboden 1 Stück		Kleiderstange				
	Beschreibung	abgeschrägt		für Eckschrank 90°		für Eckschrank 90°				
	Maße	↔45 cm ↓2,2 cm ↗50 cm		↔111 cm ↓2,2 cm ↗111 cm		↔3 cm ↓85 cm ↗85 cm				
Art.-Nr.	Preis ▶	<b>2052</b>		<b>2054</b>		<b>2018</b>				
<b>ZUBEHÖR FÜR SCHWEBETÜRENSCHRÄNKE</b>		Skizze					Montage nicht möglich bei Schränken mit Frontbeleuchtung			
		Bezeichnung	Schwebetürendämpfer 2er Set		Mitteltürendämpfer		Kollisionsdämpfer			
		Beschreibung	für 2- bis 4-trg. Schwebetürenschränke		für 3-trg. Schwebetürenschränke		für 2-trg. Schwebetürenschränke			
		Maße	↔5 cm ↓2 cm ↗27 cm		↔4 cm ↓2 cm ↗28 cm		↔6 cm ↓11 cm ↗11 cm			
Art.-Nr.	Preis ▶	<b>2182</b>		<b>2183</b>		<b>2180</b>				
<b>INNENSPIEGEL FÜR DREHTÜRENSCHRÄNKE, DÄMPFER FÜR BETTSCHUBKÄSTEN</b>	Skizze	Für alle Breiten verwendbar! für kurze (geteilte) Drehtüren		Für alle Breiten verwendbar! für lange Drehtüren		Für alle Breiten verwendbar! für Drehtüren mit Bauchbinde/Quergriff				
		Bezeichnung	Innenspiegel		Innenspiegel		Innenspiegel		Bettschubkastendämpfer	
		Beschreibung							für Einzelbetten	
		Maße	↔28 cm ↓128 cm ↗1 cm		↔30 cm ↓160 cm ↗1 cm		↔30 cm ↓150 cm ↗1 cm		2er Set für Doppelbetten	
Art.-Nr.	Preis ▶	<b>2117</b>		<b>2118</b>		<b>2119</b>		<b>2201</b>		
								<b>2200</b>		

MOD.-NR.	
KORPUSFARBEN ▼	INNENFARBE ▼
Dekor-Druck Wildeiche natur	Dekor-Druck Buche
▼ Mod.-Nr. ZUBEHÖR	
Z3010	

SONSTIGE		Krawattenhalter		Hosenhalter		Garderobenhalter		Fachboden 1 Stück	
Skizze									
Bezeichnung		Krawattenhalter		Hosenhalter		Garderobenhalter		Fachboden 1 Stück	
Beschreibung				ausziehbar					
Maße		↔33 cm ↑33 cm		↔25 cm ↑10 cm ↗46 cm		↔27 cm ↑51 cm ↗7 cm		↔56 cm ↑1,6 cm ↗57 cm	
Art.-Nr.	Preis ▶	0003		0007		2001		2007	

SCHRANKAUFSATZ-LEUCHTEN		*		*		*		*	
Skizze									
Bezeichnung		LED-Leuchte 1er Set		LED-Leuchte 1er Set		LED-Leuchte 1er Set		LED-Leuchte 1er Set	
Beschreibung		chrom Linea 50		chrom Linea 100		alu Linea 50		alu Linea 100	
Maße		↔50 cm ↑7 cm ↗14 cm		↔100 cm ↑7 cm ↗14 cm		↔50 cm ↑7 cm ↗14 cm		↔100 cm ↑7 cm ↗14 cm	
Art.-Nr.	Preis ▶	1266		1267		1264		1265	

Diese Leuchte enthält eingebaute LED-Lampen der Energieklassen A++ - A\*. Die Lampen können in der Leuchte nicht ausgetauscht werden.



\*) Auf einer Skala von A+++ (höchste Effizienz) bis E (geringste Effizienz)

SCHRANKAUFSATZ-LEUCHTEN		*		*		*		*	
Skizze									
Bezeichnung		LED-Leuchte 1er Set		LED-Leuchte 1er Set		LED-Leuchte 1er Set		LED-Leuchte 1er Set	
Beschreibung		schwarz Linea 50		schwarz Linea 100					
Maße		↔50 cm ↑7 cm ↗14 cm		↔100 cm ↑7 cm ↗14 cm					
Art.-Nr.	Preis ▶	1262		1263					

Diese Leuchte enthält eingebaute LED-Lampen der Energieklassen A++ - A\*. Die Lampen können in der Leuchte nicht ausgetauscht werden.

\*) Auf einer Skala von A+++ (höchste Effizienz) bis E (geringste Effizienz)

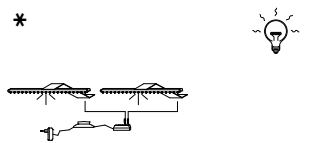
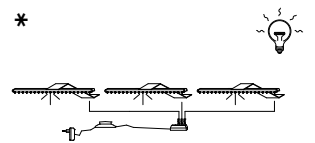
MOD.-NR.		
KORPUSFARBEN ▼	INNENFARBE ▼	▼ Mod.-Nr. ZUBEHÖR
Dekor-Druck Wildeiche natur	Dekor-Druck Buche	<b>Z3010</b>

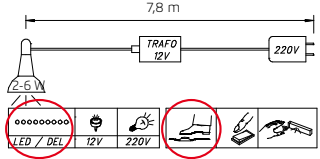
<b>SCHRANKAUFSATZ-LEUCHTEN</b>  * Hinweis: nicht für Schwebetürenschränke geeignet	Skizze	* 	* 	* 	  <p>Diese Leuchte enthält eingebaute LED-Lampen der Energieklassen A++ - A*. Die Lampen können in der Leuchte nicht ausgetauscht werden.</p> <p>*) Auf einer Skala von A++ (höchste Effizienz) bis E (geringste Effizienz)</p>
	Bezeichnung	LED-Leuchte 1er Set	LED-Leuchte 2er Set	LED-Leuchte 3er Set	
	Beschreibung	alu Carree*	alu Carree*	alu Carree*	
	Maße	++16 cm :4 cm ↗33 cm	++16 cm :4 cm ↗33 cm	++16 cm :4 cm ↗33 cm	
Art.-Nr.	Preis ▶	<b>2191</b>	<b>2192</b>	<b>2193</b>	

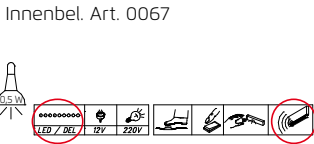
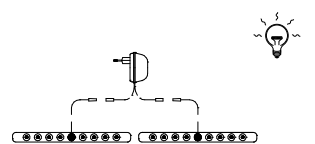
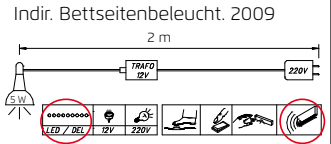
<b>VERSCHIEDENE BELEUCHTUNGEN</b>	Skizze	mit aufladb. Akku, inkl. USB-Ladekabel 	Innenbel. Art. 0067 		Indir. Bettseitenbeleucht. 2009 
	Bezeichnung	Innenbeleuchtung	Diese Leuchte enthält eingebaute LED-Lampen der Energieklassen A++ - A*. Die Lampen können in der Leuchte nicht ausgetauscht werden.	LED-Leuchte 2er Set	Diese Leuchte enthält eingebaute LED-Lampen der Energieklassen A++ - A*. Die Lampen können in der Leuchte nicht ausgetauscht werden.
	Beschreibung	mit Bewegungsmelder	*) Auf einer Skala von A++ (höchste Effizienz) bis E (geringste Effizienz)	indirekte Bettseitenbeleuchtung mit Bewegungsmelder	*) Auf einer Skala von A++ (höchste Effizienz) bis E (geringste Effizienz)
	Maße	++10 cm :2 cm ↗10 cm		++2 cm :3 cm ↗28 cm	
Art.-Nr.	Preis ▶	<b>0067</b>		<b>2009</b>	



# SONDERANFERTIGUNG

## Beispiele für Sonderanfertigungen:

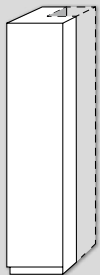

Rückseitiger  
Winkelausschnitt

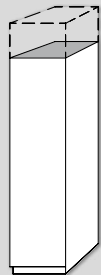

Höhenkürzung

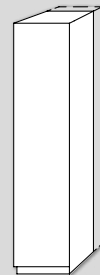

Tiefenkürzung

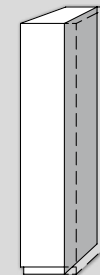

Breitenkürzung

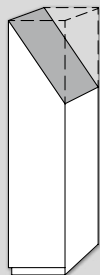

Abschrägung  
seitlich

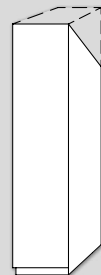

Abschrägung  
nach hinten

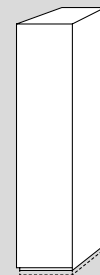

Sockelkürzung





## Alle Infos zur SONDERANFERTIGUNG:

20up Wood mit der Option Sonderanfertigung. Hier geht es um millimetergenaue Aufnahme fast jedes beliebigen Maßes. Rückwärtige oder seitliche Schrägen, Ausschnitte bei Mauervorsprüngen oder Kürzungen in Höhe, Breite oder Tiefe sind hier problemlos möglich. Auch durch den Austausch von Einzelteilen, wie z.B. Glasauflagen, Türen oder Griffleisten kann ein Wunschschrank farblich individualisiert werden.

So entstehen Möbelunikate, die genau auf den Raum abgestimmt sind.

Bei der Bestellung notieren Sie zusätzlich zur Modell- und Artikel-Nr. einfach die APN-Nr. des zu ändernden Möbelstücks. Außerdem muss die Wunschfarbe bzw. das Wunschmaß des zu ändernden Teils angegeben werden. Beispiel:

	Mod.-Nr.	Art.-Nr.	APN-Nr.
Drehtürenschränk B 50/H 223 cm =	<b>ZA460</b>	GF5L	511 (Höhenkürzung auf 215 cm)

**rauch**  
BLACK

SONDERANFERTIGUNGEN KÖNNEN MIT DER APN-NR. IN VERBINDUNG MIT MOD.-NR. UND ART.-NR. BESTELLT WERDEN!

SCHWEBETÜRENSCHRÄNKE		APN-Nr.	Preis	
Schwebetürenschränk	Teileaustausch - Glas, Spiegel, Griffleiste - andere Frontfarbe vom Modell, je Teil (nur für ganze Tür tauschbar!)	696		
Bei Frontänderungen in Verbindung mit Glas matt muss immer der zu ändernde Artikel mit Glas matt notiert werden.	Tiefenkürzung je Element	301		
	Höhenkürzung - mit 2 Korpuselementen und 2 Schwebetüren	680		
	Höhenkürzung - mit 4 Korpuselementen und 2 Schwebetüren	682		
	Höhenkürzung - mit 4 Korpuselementen und 4 Schwebetüren	684		
	Höhenkürzung - mit 3 Korpuselementen und 3 Schwebetüren	683		
Alle Höhenkürzungen auch bei Glas- und Spiegeltüren (nicht bei Farbglass matt!)	Abschrägung nach hinten - mit 2 Korpuselementen (bis max. 35 cm von hinterer Kante)	172		
	Abschrägung nach hinten - mit 4 Korpuselementen (bis max. 35 cm von hinterer Kante)	174		
	Abschrägung nach hinten - mit 3 Korpuselementen (bis max. 35 cm von hinterer Kante)	173		

SONDERANFERTIGUNGEN KÖNNEN MIT DER APN-NR. IN VERBINDUNG MIT MOD.-NR. UND ART.-NR. BESTELLT WERDEN!

DREHTÜRENSCHRÄNKE		APN-Nr.	Preis
<b>Drehtürenschränk</b>  Bei Frontänderungen in Verbindung mit Glas matt muss immer der zu ändernde Artikel mit Glas matt notiert werden.  <b>Achtung!</b> Keine Höhenkürzung bei Front Farbglass matt	Massivholztür zusätzlich, je Tür	051	
	Hochglanztür zusätzlich, je Tür	056	
	Spiegeltür zusätzlich, je Tür	101	
	Glastür zusätzlich, je Tür	081	
	Drehtüren - Teileaustausch - Andere Farbe vom Modell, je Teil	046	
	Höhenkürzung, je Tür (auch Glas- und Spiegeltüren, nicht bei Farbglass matt und Design-Spiegeltüren)	511	
	Tiefenkürzung, je Element (nicht bei Kombi-Elementen)	301	
	Tür links angeschlagen	149	
	Sockelkürzung (max. um 2 cm, je Element)	119	
	Abschrägung nach hinten, je Element	171	
	Abschrägung seitlich - Türen ohne Griffe, mit push-to-open-Beschlag (auch Glas- und Spiegeltüren, nicht bei Farbglass matt, Design-Spiegeltüren und Schubkästen), je Tür	161	
	Rückseitiger Winkelausschnitt (Kamin ausklinken)	160	
	Breitenkürzung 1-trg. Element (auch Glas- und Spiegeltüren, nicht bei Farbglass matt, Hochglanz, Design-Spiegeltüren und Schubkästen)	521	
	Breitenkürzung 2-trg. Element (auch Glas- und Spiegeltüren, nicht bei Farbglass matt, Hochglanz, Design-Spiegeltüren und Schubkästen)	522	
	Breitenkürzung 2 Elemente (auch Glas- und Spiegeltüren, nicht bei Farbglass matt, Hochglanz, Design-Spiegeltüren und Schubkästen)	524	
	Breitenkürzung Maßelement (auch Glas- und Spiegeltüren, nicht bei Farbglass matt + Hochglanz)	530	
	Breitenkürzung Schrankkorpus nach Maß	531	
	Massive Front Breitenkürzung 1-trg. Element	521	
	Massive Front Breitenkürzung 2-trg. Element	522	
Massive Front Breitenkürzung 2 Elemente	524		
<b>Eckschränk</b>  Bei Frontänderungen in Verbindung mit Glas matt muss immer der zu ändernde Artikel mit Glas matt notiert werden.  <b>Achtung!</b> Keine Höhenkürzung bei Front Farbglass matt	Türaustausch - andere Farbe vom Modell, je Tür	086	
	Spiegeltür zusätzlich, je Tür	101	
	Glastür zusätzlich, je Tür	081	
	Massivholztür zusätzlich, je Tür	051	
	Höhenkürzung, je Tür (auch Glas- und Spiegeltüren, nicht bei Farbglass matt) - 2-trg. Eckschränk	145	
	Sockelkürzung max. um 2 cm	124	
	Tiefenkürzung einseitig	147	
	Tür links angeschlagen	149	
	Abschrägung nach hinten	179	
	Rückseitiger Winkelausschnitt (Kamin ausklinken)	160	
	Breitenkürzung einseitig beim 2-trg. Eckschränk (auch Glas- und Spiegeltüren, nicht bei Farbglass matt + Hochglanz)	144	
	Breitenkürzung beidseitig beim 2-trg. Eckschränk (auch Glas- und Spiegeltüren, nicht bei Farbglass matt + Hochglanz)	148	
	Massive Front Breitenkürzung einseitig beim 2-trg. Eckschränk (auch Glas- und Spiegeltüren, nicht bei Farbglass matt + Hochglanz)	144	
	Massive Front Breitenkürzung beidseitig beim 2-trg. Eckschränk (auch Glas- und Spiegeltüren, nicht bei Farbglass matt + Hochglanz)	148	

SONDERANFERTIGUNGEN KÖNNEN MIT DER APN-NR. IN VERBINDUNG MIT MOD.-NR. UND ART.-NR. BESTELLT WERDEN!

ABGESCHRÄGTE DREHTÜRENSCHRÄNKE		APN-Nr.	Preis	
Drehtürenschränke 1-türig, links oder rechts abgeschrägt	Höhenkürzung, je Tür (auch Glas- und Spiegeltüren, nicht bei Farbglass matt und Design-Spiegeltüren)	511		
	Tiefenkürzung je Element	301		
	Sockelkürzung (max. um 2 cm, je Element)	119		
	Abschrägung nach hinten, je Element	171		

REGALTEILE/NACHTKOMMODEN/BETTEN		APN-Nr.	Preis	
Regalteile mit Schub- kästen	Frontaustausch - andere Farbe, je Schubkasten	243		
	Höhenkürzung	111		
	Sockelkürzung max. um 2 cm	119		
	Abschrägung nach hinten	171		
	Abschrägung seitlich, je Element (nicht in den Schubkastenbereich)	161		
	Breitenkürzung Regal mit 2 Schubkästen (auch Glas- und Spiegelfront, nicht bei Farbglass matt + Hochglanz)	132		
	Breitenkürzung Regal mit 4 Schubkästen (auch Glas- und Spiegelfront, nicht bei Farbglass matt + Hochglanz)	134		
Garderobenelement, offen	Höhenkürzung	511		
Nachtkommoden/ Pannee  Achtung! Keine Breitenkürzungen bei - Hochglanzfront - Farbglass matt - Beleuchtung	Nachttisch Frontaustausch - andere Farbe, Glas oder Spiegel, je Teil	243		
	Nachttisch Höhenkürzung (nur um ganze Schubkastenhöhe)	250		
	Griffänderung möglich (nicht bei Glas- oder Spiegelfronten), Preise auf Anfrage			
	Breitenkürzung Paneele einzeln (max. um 8 cm), je Paneele	265		
	Breitenkürzung Paneele 2er-Set (max. um 8 cm), je Paneele	267		
	Breitenkürzung Nachttisch mit 1 oder 2 Schubkästen (max. um 8 cm)	242		
	Breitenkürzung Nachttisch mit 3 Schubkästen (max. um 8 cm)	241		
Betten	Breitenkürzung auf 140er Breite, nur mit Holzkopfteil (kein Leder/Webstoff)	220		

SONDERANFERTIGUNGEN KÖNNEN MIT DER APN-NR. IN VERBINDUNG MIT MOD.-NR. UND ART.-NR. BESTELLT WERDEN!

KOMMODEN		APN-Nr.	Preis
<b>Kommoden</b> T 41 cm oder 61 cm  <b>Achtung!</b> Keine Breitenkürzungen bei - Hochglanzfront - Farbglass matt - Beleuchtung	Kommoden - Teileaustausch, je Teil	243	
	Breitenkürzung im Türbereich mit 1 Tür (60er Breite)	248	
	Breitenkürzung im Türbereich mit 2 Türen	248	
	Breitenkürzung im Türbereich - mit Schubkästen oben	259	
	Breitenkürzung im Türbereich - mit Schubkästen unten	259	
	Breitenkürzung in 4 Türen	248	je
	Breitenkürzung im Schubkastenbereich - 3 Schubkästen	246	
	Breitenkürzung im Schubkastenbereich - 3 Schubkästen, 1-türig	244	
	Breitenkürzung im Schubkastenbereich - 4 Schubkästen	246	
	Breitenkürzung im Schubkastenbereich - 6 Schubkästen	244	
	Breitenkürzung im Schubkastenbereich - mit 3 Schubkästen unten und 2 Türen oben	259	
	Breitenkürzung Schreibtisch	271	
	Höhenkürzung aller Kommoden (bei Kommoden mit Schubkästen immer um ganze Schubkastenhöhe)	250	
	1 Tür anstatt Schubkastenreihe	247	
	Je Tür können auch 3 Schubkästen gefertigt werden	245	
Je Tür können auch 4 Schubkästen gefertigt werden	249		
Griffänderung möglich (nicht bei Glas- oder Spiegelfronten), Preise auf Anfrage			
<b>Sonstige</b>	Blendmaterial, beidseitig Dekor-Druck, 16 mm stark, max. 235,2 x 58,6 cm (min. Schnittbreite 10 cm) je qm	260	
	Breitenkürzung von Fachböden	139	
	Tiefenkürzung von Fachböden	140	
	Sonderanfertigung von Schrankzubehör oder zusätzlicher Innenausstattung (z.B. Fachböden) auf Anfrage!		

Weitere Sonderanfertigungen auf Anfrage!  
 Telefon-Nr. Technik:  
 Silke Steffen ++49 (0)6545 81-821

