

Lennon



09.04.2024 - bis auf Widerruf

LINEALiving
Ganzheitliche Einrichtungs-Konzepte.

Lennon

Wohn- und Esszimmersystem



Lennon

Ausführungen

Front:

PG1: Kernbuche¹, Kristallbuche¹, Lack Weiß, Lack Crema, Lack Cashmere, Lack Platingrau, Lack Taupe, Lack Terra

PG2: Eiche Sand¹, Nussbaum Nova¹, Eiche Graphit¹, Asteiche¹, Asteiche Bourbon¹, Lack Seidengrau, Lack Macchiata, Lack Olivgrau, Lack Brillantgrau, Lack Grau, Lack Espresso, Lack Cognac (NEU), Lack Dark Red, Lack Oxidrot, Lack Rosewood, Lack Marill, Lack Piniengrün, Lack Agave, Lack Ocean, Lack Atlantikblau, Lack Schiefergrau, Lack Graphit, Lack Schwarz

Bei Farbmix aus PG1 und PG2 wird der Preis aus PG2 berechnet

Korpus /

PG1: Kernbuche², Kristallbuche², Lack Weiß, Lack Crema, Lack Cashmere, Lack Platingrau, Lack Taupe, Lack Terra

Korpushülle:

PG2: Eiche Sand², Nussbaum Nova², Eiche Graphit², Asteiche², Asteiche Bourbon², Lack Seidengrau, Lack Macchiata, Lack Olivgrau, Lack Brillantgrau, Lack Grau, Lack Espresso, Lack Cognac (NEU), Lack Dark Red, Lack Oxidrot, Lack Rosewood, Lack Marill, Lack Piniengrün, Lack Agave, Lack Ocean, Lack Atlantikblau, Lack Schiefergrau, Lack Graphit, Lack Schwarz

¹furniert/²Innenausführung Dekor

Furnierverlauf der Fronten:

- Fronten bis einschließlich 1,25 Raster sind waagrecht furniert
- Türen ab 1,5 Raster sind senkrecht furniert
- Türen in Verbindung mit stapelbaren Nischen sind unabhängig von der Rasterhöhe immer senkrecht furniert

Akzentausführung FEINSCHLIFF

NEU

Folgende Elemente/Bauteile sind in den Ausführungen Grigio und Bianco möglich, Berechnung in PG2:

- Fronten (Ausnahme: Vitrinentüren und Türen mit Glaseinsatz)
- Korpushülle
- Sockelleisten
- Nischenelemente
- Wangen, Sockelböden, Zwischenauböden, Abdeckblätter, Tisch-/Schreibplatte, Schreibplatte/Ablage, Eckabdeckblatt inkl. Eckleiste, Rückwand für Regal-/Zwischenbau, Büchertreppe, Schieberegale
- Funktionsplatte, Nischenelement
- Wandborde
- Paneelsystem (feste Breiten, Individual- und Ausgleichspaneele)
- Funktionstische
- Tischplatten der Couchtische mit Kufen und Vierfüßtische, Tischplatten der Couchtische und Esstische mit runder Platte, Tischplatten und Gestelle der Couchtische, Esstische und Schreibtische CUBE und Säulentisch, Tischplatten der Schreibtische mit Rahmengerüst, Verkettungsplatten, Sichtschutzblenden
- Anstellwangen, Holzblenden der TV-Halterung, abweichende Rückwandfarbe der Vitrinen

Deepline

NEU

- Rückwände für Regal-/Zwischenbau, TV-Rückwand, Fronten (durchgehende Fronten ab 1 Raster mit Push to open, die nicht direkt aufeinander stoßen), Vitrinenrückwände, Korpusregalrückwände, Nischenrückwände und das Paneelsystem können alternativ in der Ausführung Deepline gefertigt werden.
- Alle Lack- und Furnierausführungen sind in Deepline möglich (Hochglanz nicht möglich).
- Der Deeplineverlauf ist immer senkrecht.
- Aufpreise siehe Tabelle Deepline Seite 115.

Hirnholz

- nur möglich für Beimöbel Seite 97
- Eichenholz massiv geölt
- Die 4 mm dicken Eiche-Sägehölzer werden mit einer durchgefärbten schwarzen MDF-Trägerplatte verleimt. Die Trägerplatte bildet mit dem Eiche-Sägeholz, speziell an den abgeschrägten Kanten, die charakteristische Produktoptik.

Hochglanz

- Alle Lackausführungen sind in Hochglanz möglich.
- Front (gesamte Front oder je Bauteil) (Aufpreis siehe Seite 117, Tabelle D)
- Korpushülle (Aufpreis siehe Seite 117, Tabelle E)
- Korpushülle und Front (Aufpreis siehe Seite 117, Tabelle F)
- Abschlussleisten der Wandspiegel (Aufpreis siehe Seite 118, Tabelle H)
- Rückwand des Wandbordes (Aufpreis siehe Seite 118, Tabelle G)

Korpushülle

- bestehend aus Außenseiten, Abdeckblatt und Sockel/Unterboden
- die Maßangaben der Einzelelemente beziehen sich auf das Grundelement
- bei dem geplanten Element (bestehend aus 1,2,3 oder mehr Grundelementen) sind die Außenseiten ohne Mehrpreis enthalten und mit 3,2 cm zu berücksichtigen



Abdeckblätter

- Stärke 1,6 cm mit gerader Kante

Standardmäßig haben das Abdeckblatt und die Außenseiten die gleiche Farbausführung!

Vitrinen

- Holzrahmentüren mit Klarglasfüllung
- Vitrinenrückwände standardmäßig in Korpusfarbe lackiert oder bis einschließlich 1,25 Raster waagrecht / ab 1,5 Raster senkrecht furniert.
- Vitrinenrückwände in abweichender Ausführung (PG1 oder PG2) lackiert oder furniert gegen Aufpreis möglich (siehe Seite 109)
- Vitrineneinlegeböden im Standard aus Klarglas, im Tausch auch Holzböden möglich (standardmäßig in Korpusausführung, abweichende Ausführung bitte angeben.)
- Bei Vitrinen mit Holzböden ist die Verstellbarkeit nicht mehr gegeben

Griffe

Push to open:

- Sollten keine weiteren Informationen vorliegen, wird der Auftrag in Push to open gefertigt.

Griffe:

- Anthrazit R9 (Standard)
- Chrom glänzend W4 (auf Wunsch)
- Edelstahlfarbig W6 (auf Wunsch)
- Schwarz matt W7 (auf Wunsch)
- Weiß matt W8 (auf Wunsch)



R9/W4/W6/W7/W8

- Bei Korpusenlementen in Verbindung mit stapelbaren Nischenelementen wird das obere Element immer mit Push to open geliefert.

Lennon

Planen leicht gemacht

Vorzugskombinationen (VZ) - gilt nur für Wohnwände

- Beinhalten einen **Preisvorteil** gegenüber der Addition der Einzelelemente.
- Sind immer **preisgleich** gespiegelt lieferbar. Die Bestellnummer bitte mit „G“ ergänzen.
- Ein **Weiterbau** ist beidseitig möglich.
- Ein **Zwischenbau** von Elementen ist möglich.
- Nur ein** Element kann gegen ein anderes Element getauscht werden:
 - Mehrpreis bitte hinzuaddieren
 - Minderpreis leider nicht möglich

Vorschlagskombinationen - gilt nur für Wohnwände

- Entsprechen preislich der Addition der Einzelelemente.
- Sind immer **preisgleich** gespiegelt lieferbar. Die Bestellnummer bitte mit „G“ ergänzen.
- Ein **Weiterbau** ist beidseitig möglich.
- Ein **Zwischenbau** von Elementen ist möglich.
- Eine **beliebige Anzahl** von Elementen kann gegeneinander getauscht werden:
 - Mehrpreis bitte hinzuaddieren
 - Minderpreis bitte in Abzug bringen

Abdeckblatt mit Kabeldurchlass

- Bei Abdeckblättern mit standardmäßig eingebautem Kabeldurchlass ist dieser mittig positioniert. Sollten Sie keinen Kabeldurchlass wünschen, bitten wir Sie uns dies unter Angabe der Artikelnummer „92396 - Ohne vormontierten Kabeldurchlass“ mitzuteilen.

Korpussystem

- Korpuselemente als Anbausystem
- FSS - Furn Sound System (siehe Prospekt „Zubehör und Pflege“)
- durchgehende Abdeckblätter und gerade Sockelleisten bis 270,0 cm
- komplett zerlegbare Korpuselemente
- Höhenversteller in Korpuselementen 0-25 mm
- gedämpfter Frontenanschlag, alle Schubkästen/Auszüge mit Softeinzug
- alle Schubkästen/Auszüge inkl. Vollauszug
- alle Schubkästen/Auszüge/Klappen Breite 105,0 cm bis 150,0 cm mit mit zwei Griffen je Front
- alle Schubkästen/Auszüge Breite 105,0 cm bis 135,0 cm mit herausnehmbarem Trennsteg
- Scharniere auf Linearplatten mit integrierter Höhenverstellung
- Einlegeboden im Korpus 5-fach verstellbar

Belastbarkeit

- Holzeinlegeboden/Zwischenbauboden - pro Boden 12 kg
- Glaseinlegeboden - pro Boden 12 kg
- Stahleinlegeboden - pro Boden 25 kg
- Schubkasten - pro Schub 15 kg
- Hängeelement - pro Element 30 kg
- Wandbord - 0,75 kg je 10 cm
- TV-Halterung - 30 kg
- Komfort Tablarauszug - 25 kg

Beleuchtung

- verschiedene LED-Beleuchtungen siehe Typenliste Seiten 99 / 100 / 101 / 112 / 113 / 114
- Notwendige Vorschaltgeräte und Fußschalter im Beleuchtungspreis enthalten
- Alle Leuchten werden mit einem Leuchtmittel der **Energieklasse E-F** (neue Verordnung/ehemals Klasse A - A+++) geliefert
- Funkfernbedienung gegen Aufpreis
- Touchdimmer-/Schalter gegen Aufpreis

Kufen

- Kufen in Anthrazit, Chrom glänzend, Edelstahlfarbig, Schwarz matt und Weiß matt auf Wunsch erhältlich (Artikel siehe Typenliste Seite 104/ Berechnung je Ausführung des Unterbodens in PG1/PG2)
- Kufen in allen lieferbaren Lackausführungen (auf Wunsch) gegen Aufpreis möglich (Artikel siehe Typenliste Seite 104) **NEU**
- Kufen in Lackausführung standardmäßig in Frontfarbe. Abweichende Farbausführung ggf. bitte angeben!
- in Hochglanz nicht möglich
- Kufen lassen sich bei allen Standelementen bis einschließlich 5 Raster (gegen Aufpreis) optional einsetzen
- Ausnahme: 6 Raster Korpuselemente/Kleiderschränke, Wangenelemente
- Verstellbarkeit der Füße: 0-15 mm
- bei Einsatz der Kufen wird die Sockelleiste gegen einen durchgehenden Unterboden getauscht



Rahmengestell

- Rahmengestell in Anthrazit, Chrom glänzend, Edelstahlfarbig, Schwarz matt und Weiß matt auf Wunsch erhältlich (Artikel siehe Typenliste Seite 104/ Berechnung je Ausführung des Unterbodens in PG1/PG2)
- Rahmengestell lässt sich bei allen Standelementen 1 bis 4 Raster / Breite 45,0/60,0/75,0/90,0/120,0 cm (gegen Aufpreis) optional einsetzen
- Verstellbarkeit der Füße: 0-15 mm
- bei Einsatz des Rahmengestells wird die Sockelleiste gegen einen durchgehenden Unterboden getauscht



Sockelgleiter

- Sockelgleiter lassen sich bei allen Standelementen gegen Aufpreis optional einsetzen (Artikel siehe Seite 104/Berechnung je Tiefe in PG1/PG2)
- Verstellbarkeit der Sockelgleiter: 0-12 mm
- bei Einsatz der Sockelgleiter wird die Sockelleiste gegen einen durchgehenden Unterboden getauscht

Inhaltsverzeichnis	Seite
Vorschläge	6 - 20
Vorschläge mit Rahmengestell	21
Vorschläge mit Kufen	22 - 33
Vorschläge mit Sockelgleitern	33 - 41
Funktionstische	42
Couchtische	43 - 44
Esstische	45 - 46
Stühle	47 - 49

Lennon

Nischenelemente

- bestehend aus Rückwand und Umrandung steht 1,6 cm gegenüber der Front/Korpushülle vor
- Korpushülle 1,6 cm im Elementpreis enthalten
- Rückwände sind standardmäßig in Korpusfarbe lackiert oder bis einschließlich 1,25 Raster waagrecht / ab 1,5 Raster senkrecht furniert
- Rückwände in abweichender Ausführung (PG1 oder PG2) lackiert oder furniert ohne Aufpreis möglich
- in den Tiefen 37,4 / 41,5 / 51,1 cm verfügbar
- bei Tiefe 51,1 cm ist die Rückwand standardmäßig vorgezogen (Nutztiefe wie Nischenelement T 41,5 cm)
- Korpus-/Hängeelemente in Verbindung mit einem Nischenelement, die standardmäßig einen Kabeldurchlass im Abdeckblatt haben (Gerätenischen) behalten die volle Nutztiefe T 51,1 cm

bei Nischenelementen T 51,1 cm in Verbindung mit Hängeelementen T 49,5 cm wird immer der Artikel 94392 oder 94697 (siehe Typenliste Seite 106) benötigt

- nicht möglich:
 - in Verbindung mit raumhoher Planung
 - als Individualanfertigungen (Breiten-/Höhen-/Tiefenkürzung)
 - als Wangenelement
 - in Hochglanz
- mögliches Zubehör:
 - Nischen mit Böden können nicht verändert werden, sollte ein Boden versetzt, hinzugefügt oder entfernt werden, muss das Nischenelement ohne Böden als Grundelement genutzt werden
 - Zwischenbauböden (nicht verstellbar) ab einer Nischenhöhe von 1 Raster siehe Typenliste Seite 105
 - standardmäßig Positionsbohrung im Raster
 - abweichende Wunschposition möglich, bitte genaue Maße angeben
 - alternativ durchgehende Lochreihe pro Nische gegen Aufpreis möglich siehe Seite 119
 - versetzter Rückwand für Nischenelemente ohne Böden auf volle Nischentiefe 51,1 cm Aufpreis Artikel 94392 siehe Typenliste Seite 106
 - zusätzlicher Kabeldurchlass im Abdeckblatt inkl. versetzter Rückwand auf volle Nischentiefe 51,1 cm für Korpus-/Hängeelemente 0,5 bis 2,5 Raster Aufpreis Artikel 94697 siehe Typenliste Seite 106
 - Beleuchtung:
 - LED-Strahler (nur im Deckelboden) siehe Typenliste Seite 112
 - LED-Nischenbodenbeleuchtung siehe Typenliste Seite 112
 - LED-Hängeelement-/Nischenbeleuchtung (unteres Abdeckblatt oder in Nischen bis 1 Raster) siehe Typenliste Seite 113

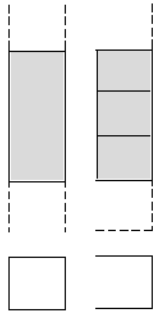

Planungshinweis Nischenelemente

- **stapelbare Nischenelemente in Verbindung mit Korpus-/Hängeelementen**
- Basis-/Aufsatzelement kann jedes Korpusselement zwischen 0,5 und 5 Raster oder jedes Hängeelement zwischen 0,5 und 4,5 Raster sein
- Basiselement Höhe -1,6 cm (Abdeckblatt entfällt)
- Aufsatzelement Bestellnummer mit A ergänzen Höhe -4,5 cm (Sockel entfällt)
- Basiselement / Nischenelement und Aufsatzelement müssen die gleiche Breite und die gleiche Tiefe haben
- maximale Gesamthöhe bei gestapelten Korpusselemente 6 Raster
- maximale Gesamthöhe bei gestapelten Hängeelementen:
 - ohne Schubkästen/Auszügen 5 Raster
 - mit Schubkästen/Auszügen 1,5 Raster
- ab einer Breite von 105,0 cm dürfen keine Elemente auf die Nische aufgesetzt werden
- das obere Element wird immer mit Push to open ausgestattet

Kufen bis 5 Raster / Sockelgleiter bis 6 Raster möglich (Aufpreis siehe Typenliste Seite 104)

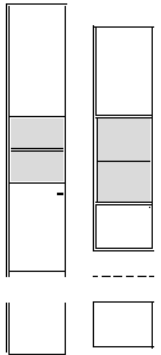

Bitte beachten

- Bei frei gehängten Wandborden oder Wandhängeelementen ist bei Ausstattung mit Beleuchtungen vorher unbedingt die Stromzufuhr zu klären.
- Bei nahezu allen Vorschlägen, freien Planungen und Korpusselementen ab 1 Raster ist eine Wandbefestigung erforderlich. Bitte prüfen Sie die Wandbeschaffenheit und nutzen Sie geeignetes Dübelmaterial.
- **Diese Preistypenliste ist urheberrechtlich geschützt. Nachdruck, Bearbeitung, Vervielfältigung, Verarbeitung und Ausstellung, insbesondere die öffentliche Wiedergabe, auch in Online-Medien, bedürfen der vorherigen, schriftlichen Zustimmung und sind ohne Zustimmung untersagt.**



Planbar mit CAD-Planungs-Software furnplan.

Bei frei geplanten Zusammenstellungen ist eine Stellskizze erforderlich!

Produktveränderungen und Qualitätsverbesserungen im Sinne des technischen Fortschrittes oder zum Erhalt der Lieferfähigkeit (Form/Farbe/Funktion/usw.), bzw. die Korrektur von irrtümlichen Angaben behalten wir uns ausdrücklich vor!



- Geprüfte Qualität
- Garantierte Sicherheit
- Gesundes Wohnen

...erkennen Sie an diesem Zeichen

Lennon











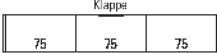

Lennon

Zusatzblatt

Beschreibung + Maße	Artikel	PG 1	PG 2	Beschreibung + Maße	Artikel	PG 1	PG 2
<p>Vorschlag</p> <p>Ausführung: Front: Lack Weiß Korpuschülle: Lack Weiß Korpus: Lack Weiß Nische/TV-Blende/Wandboard: Kristallbuche Griff: Push to open Kufen: Weiß matt</p> <p>mögliches Zubehör: 1er Set LED-Strahler 2x Wandboardbeleuchtung B90 TV-Halterung inkl. Holzblende Repeater Funklichtschalter (Set) 2x zusätzlicher Empfänger</p> <p>à 90489 à 90053 à 91195 à 90135 à 90084 à 90085</p> <p>B: 355,7 cm H: 190,9 cm T: 49,6 cm</p>	47018	(VZ)	(VZ)	<p>Sideboard mit Kufen</p> <p>Ausführung: Front: Lack Weiß Korpuschülle: Kristallbuche Korpus: Lack Weiß Griff: Push to open Kufen: Weiß Matt</p> <p>mögliches Zubehör: Grund.Sschubkasten Org. B60 2x Schubkasteneint. B17,4</p> <p>à 93156 à 91168</p> <p>B: 228,2 cm H: 85,3 cm T: 40,0 cm</p>	47001		
<p>Couchtisch mit Kufen 95,0 cm x 95,0 cm</p> <p>Ausführung: Gestell: Weiß matt Tischplatte: Lack Weiß</p> <p>H: 39,6 cm</p>	83745						

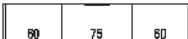
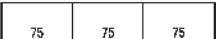
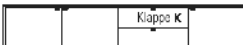
Alle Vorschläge preisgleich auch gespiegelt erhältlich, Vorschlagsnummer mit Anhang "G" angeben



Elemente standardmäßig mit Push to open.

Beschreibung + Maße		Artikel	PG 1	PG 2	Beschreibung + Maße		Artikel	PG 1	PG 2
0,5 Raster					1 Raster				
Tiefe: 39,9 cm					Tiefe: 39,9 cm				
Breite: 183,2 cm (60/60/60)		47179			Breite: 183,2 cm (60/60/60)		47182		
Breite: 228,2 cm (75/75/75) (Abb.)		47180			Breite: 228,2 cm (75/75/75) (Abb.)		47183		
Breite: 273,2 cm (90/90/90)		47181			Breite: 273,2 cm (90/90/90)		47184		
									
									
Hängesideboard		mögliches Zubehör (siehe TL):			Hängesideboard		mögliches Zubehör (siehe TL):		
2 Schubkästen, 1 Klappe		Schubkasteneinteilung Seite 110			6 Schubkästen		Schubkasteneinteilung Seite 110		
H: 20,8 cm					H: 38,4 cm				
1 Raster					1 Raster				
Tiefe: 41,5 cm					Tiefe: 39,9 cm				
Breite: 183,2 cm (60/60/60)		47194			Breite: 183,2 cm (60/60/60)		47188		
Breite: 198,2 cm (60/75/60) (Abb.)		47195			Breite: 228,2 cm (75/75/75) (Abb.)		47189		
Breite: 213,2 cm (60/90/60)		47196			Breite: 273,2 cm (90/90/90)		47190		
									
									
Hängesideboard		mögliches Zubehör (siehe TL):			Hängesideboard		mögliches Zubehör (siehe TL):		
5 Schubkästen, 1 Nische 0,5R		LED-Hängeelem.-/Nischenbel. Seite 113 Schubkasteneinteilung Seite 110 Funkfernbedienung Seite 112			3 Auszüge		Innenschubkasten Seite 107		
H: 38,4 cm					H: 38,4 cm				
1,25 Raster					1,25 Raster				
Tiefe: 39,9 cm					Tiefe: 39,9 cm				
Breite: 243,2 cm (60/60/60/60)		47200			Breite: 213,2 cm (105/105) (Abb.)		47206		
Breite: 258,2 cm (60/60/75/60) (Abb.)		47201			Breite: 243,2 cm (120/120)		47207		
Breite: 273,2 cm (60/60/90/60)		47202			Breite: 273,2 cm (135/135)		47208		
									
									
Tiefe: 49,5 cm					Tiefe: 49,5 cm				
Breite: 243,2 cm (60/60/60/60)		47203			Breite: 213,2 cm (105/105)		47209		
Breite: 258,2 cm (60/60/75/60)		47204			Breite: 243,2 cm (120/120)		47210		
Breite: 273,2 cm (60/60/90/60)		47205			Breite: 273,2 cm (135/135)		47211		
Hängesideboard		mögliches Zubehör (siehe TL):			Hängesideboard		mögliches Zubehör (siehe TL):		
3 Holztüren, 1 Auszug 0,625R, 1 Geräteklappe 0,625R		CD/DVD-Einteilung Seite 107			4 Auszüge 0,66R		Schubkasteneinteilung Seite 110		
H: 47,2 cm					H: 47,2 cm				

Alle Vorschläge preisgleich auch gespiegelt erhältlich, Vorschlagsnummer mit Anhang "G" angeben

Kufen/Sockelgleiter siehe Seite 104.
Elemente standardmäßig mit Push to open.

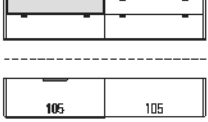
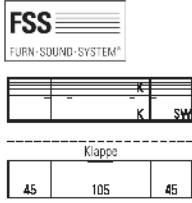
FSS - Weitere Informationen siehe Prospekt „Zubehör und Pflege“.

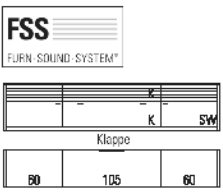
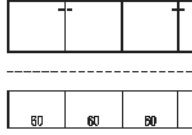

Beschreibung + Maße		Artikel	PG 1	PG 2	Beschreibung + Maße		Artikel	PG 1	PG 2
1,25 Raster 	Tiefe: 41,5 cm Breite: 213,2 cm (105/105) (Abb.)	47212			1,25 Raster 	Tiefe: 39,9 cm Breite: 198,2 cm (45/105/45) (Abb.)	47218		
	Breite: 243,2 cm (120/120) Breite: 273,2 cm (135/135)	47213				Tiefe: 49,5 cm Breite: 198,2 cm (45/105/45) Breite: 213,2 cm (45/120/45) Breite: 228,2 cm (45/135/45)	47219		
Hängesideboard 2 Auszüge 0,75R, 1 Nische 0,5R, 1 Schubkasten	mögliches Zubehör (siehe TL): LED-Hängeelem.-/Nischenbel. CD/DVD-Einteilung Schubkasteneinteilung Funkfernbedienung	Seite 113 Seite 107 Seite 110 Seite 112			Hängesideboard (FSS) 1 Holztür inkl. Akustikblende, 1 Holztür inkl. Akustikblende und akustikwirksamer Innenausstattung, 1 Klappe 0,75R, 1 Soundbarfach mit Akustikblende inkl. Push to open und akustikwirksamer Innenausstattung	mögliches Zubehör (siehe TL): TV-Halterung mit Wandbefestigungsplatte und Holzblende Repeater (1 Empfänger / 2 Sender) Hochglanz Holzblende	91195		
H: 47,2 cm					H: 47,2 cm				
1,25 Raster 	Tiefe: 41,5 cm Breite: 183,2 cm (60/60/60)	47230			1,25 Raster 	Tiefe: 41,5 cm Breite: 243,2 cm (60/60/60/60)	47224		
	Breite: 198,2 cm (60/75/60) Breite: 213,2 cm (60/90/60) (Abb.) Breite: 228,2 cm (60/105/60) Breite: 243,2 cm (60/120/60)	47231				Tiefe: 51,1 cm Breite: 258,2 cm (60/60/75/60) (Abb.) Breite: 273,2 cm (60/60/90/60)	47225		
Sideboard 2 Holztüren, 1 Auszug 0,75R, 1 Nische 0,5R	mögliches Zubehör (siehe TL): LED-Hängeelem.-/Nischenbel. CD/DVD-Einteilung Funkfernbedienung	Seite 113 Seite 107 Seite 112			Sideboard 3 Holztüren, 1 Auszug 0,625R, 1 Nische 0,625R	mögliches Zubehör (siehe TL): LED-Hängeelem.-/Nischenbel. CD/DVD-Einteilung Funkfernbedienung	Seite 113 Seite 107 Seite 112		
H: 50,1 cm					H: 50,1 cm				
1,25 Raster 	Tiefe: 39,9 cm Breite: 228,2 cm (60/105/60) (Abb.)	47240			1,5 Raster 	Tiefe: 39,9 cm Breite: 243,2 cm (60/60/60/60) (Abb.)	47246		
	Breite: 243,2 cm (60/120/60) Breite: 258,2 cm (60/135/60)	47241				Tiefe: 49,5 cm Breite: 243,2 cm (60/60/60/60)	47247		
Sideboard (FSS) 1 Holztür inkl. Akustikblende, 1 Holztür inkl. Akustikblende und akustikwirksamer Innenausstattung, 1 Klappe 0,75R, 1 Soundbarfach mit Akustikblende inkl. Push to open und akustikwirksamer Innenausstattung	mögliches Zubehör (siehe TL): Repeater (1 Empfänger / 2 Sender)	92134			Hängesideboard 4 Holztüren, 4 Einlegeböden				
H: 50,1 cm					H: 56,0 cm				

Lennon

Vorschläge

Alle Vorschläge preisgleich auch gespiegelt erhältlich, Vorschlagsnummer mit Anhang "G" angeben

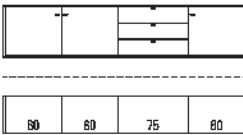
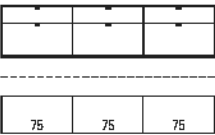
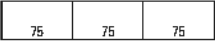

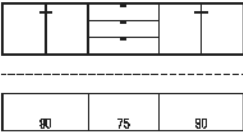
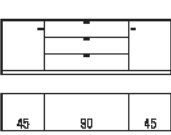

Kufen/Sockelgleiter siehe Seite 104.
Elemente standardmäßig mit Push to open.

Beschreibung + Maße		Artikel	PG 1	PG 2	Beschreibung + Maße		Artikel	PG 1	PG 2
1,5 Raster					1,5 Raster				
Tiefe: 39,9 cm					Tiefe: 39,9 cm				
Breite: 243,2 cm (60/60/60/60)		47248			Breite: 183,2 cm (60/60/60)		47254		
Breite: 258,2 cm (60/60/75/60) (Abb.)		47249			Breite: 228,2 cm (75/75/75) (Abb.)		47255		
Breite: 273,2 cm (60/60/90/60)		47250			Breite: 273,2 cm (90/90/90)		47256		
									
Tiefe: 49,5 cm					Tiefe: 49,5 cm				
Breite: 243,2 cm (60/60/60/60)		47251			Breite: 183,2 cm (60/60/60)		47257		
Breite: 258,2 cm (60/60/75/60)		47252			Breite: 228,2 cm (75/75/75)		47258		
Breite: 273,2 cm (60/60/90/60)		47253			Breite: 273,2 cm (90/90/90)		47259		
Hängesideboard		mögliches Zubehör (siehe TL):			Hängesideboard		mögliches Zubehör (siehe TL):		
3 Holztüren,		Schubkasteneinteilung		Seite 110	3 Auszüge 1R,		Innenschubkasten		Seite 107
3 Einlegeböden,					3 Schubkästen		CD/DVD-Einteilung		Seite 107
3 Schubkästen							Schubkasteneinteilung		Seite 110
H: 56,0 cm					H: 56,0 cm				
1,5 Raster					1,5 Raster				
Tiefe: 41,5 cm					Tiefe: 39,9 cm				
Breite: 243,2 cm (60/60/60/60)		47260			Breite: 228,2 cm (75/75/75) (Abb.)		47266		
Breite: 258,2 cm (60/75/60/60) (Abb.)		47261			Breite: 273,2 cm (90/90/90)		47267		
Breite: 273,2 cm (60/90/60/60)		47262							
					Tiefe: 49,5 cm				
Tiefe: 51,1 cm					Breite: 228,2 cm (75/75/75)		47268		
Breite: 243,2 cm (60/60/60/60)		47263			Breite: 273,2 cm (90/90/90)		47269		
Breite: 258,2 cm (60/75/60/60)		47264							
Breite: 273,2 cm (60/90/60/60)		47265							
Hängesideboard		mögliches Zubehör (siehe TL):			Hängesideboard				
3 Holztüren,		LED-Hängeelem.-/Nischenbel.		Seite 113	6 Holztüren,				
3 Einlegeböden,		Schubkasteneinteilung		Seite 110	3 Einlegeböden				
2 Schubkästen,		Funkfernbedienung		Seite 112					
1 Nische 0,5R									
H: 56,0 cm					H: 56,0 cm				
1,5 Raster					1,5 Raster				
Tiefe: 39,9 cm					Tiefe: 39,9 cm				
Breite: 258,2 cm (90/75/90) (Abb.)		47270			Breite: 138,2 cm (45/45/45)		47274		
Breite: 273,2 cm (90/90/90)		47271			Breite: 153,2 cm (45/60/45)		47275		
					Breite: 168,2 cm (45/75/45)		47276		
					Breite: 183,2 cm (45/90/45) (Abb.)		47277		
					Breite: 198,2 cm (45/105/45)		47278		
					Breite: 213,2 cm (45/120/45)		47279		
					Breite: 228,2 cm (45/135/45)		47280		
									
					Tiefe: 49,5 cm				
					Breite: 138,2 cm (45/45/45)		47281		
					Breite: 153,2 cm (45/60/45)		47282		
					Breite: 168,2 cm (45/75/45)		47283		
					Breite: 183,2 cm (45/90/45)		47284		
					Breite: 198,2 cm (45/105/45)		47285		
					Breite: 213,2 cm (45/120/45)		47286		
					Breite: 228,2 cm (45/135/45)		47287		
Hängesideboard		mögliches Zubehör (siehe TL):			Sideboard		mögliches Zubehör (siehe TL):		
4 Holztüren,		Schubkasteneinteilung		Seite 110	2 Holztüren,		Schubkasteneinteilung		Seite 110
2 Einlegeböden,					2 Einlegeböden,				
3 Schubkästen					3 Schubkästen				
H: 56,0 cm					H: 58,9 cm				

Alle Vorschläge preisgleich auch gespiegelt erhältlich, Vorschlagsnummer mit Anhang "G" angeben

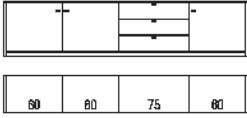
Kufen/Sockelgleiter siehe Seite 104.
Elemente standardmäßig mit Push to open.

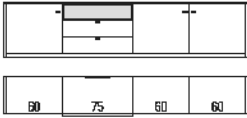
FSS - Weitere Informationen siehe Prospekt „Zubehör und Pflege“.

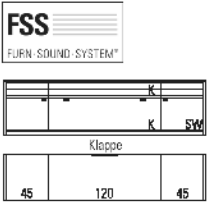
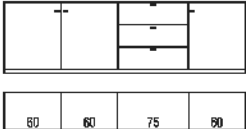
Beschreibung + Maße		Artikel	PG 1	PG 2	Beschreibung + Maße		Artikel	PG 1	PG 2
1,5 Raster 	Tiefe: 39,9 cm Breite: 243,2 cm (60/60/60/60) Breite: 258,2 cm (60/60/75/60) (Abb.) Breite: 273,2 cm (60/60/90/60)	47288 47289 47290			1,5 Raster 	Tiefe: 41,5 cm Breite: 153,2 cm (45/60/45) Breite: 168,2 cm (45/75/45) Breite: 183,2 cm (45/90/45) (Abb.) Breite: 198,2 cm (45/105/45) Breite: 213,2 cm (45/120/45) Breite: 228,2 cm (45/135/45)	47300 47301 47302 47303 47304 47305		
	Tiefe: 49,5 cm Breite: 243,2 cm (60/60/60/60) Breite: 258,2 cm (60/60/75/60) Breite: 273,2 cm (60/60/90/60)	47291 47292 47293				Tiefe: 51,1 cm Breite: 153,2 cm (45/60/45) Breite: 168,2 cm (45/75/45) Breite: 183,2 cm (45/90/45) Breite: 198,2 cm (45/105/45) Breite: 213,2 cm (45/120/45) Breite: 228,2 cm (45/135/45)	47306 47307 47308 47309 47310 47311		
Sideboard 3 Holztüren, 3 Einlegeböden, 3 Schubkästen	mögliches Zubehör (siehe TL): Schubkasteneinteilung	Seite 110			Sideboard 2 Holztüren, 2 Einlegeböden, 2 Schubkästen, 1 Nische 0,5R	mögliches Zubehör (siehe TL): LED-Hängeelem.-/Nischenbel. Schubkasteneinteilung Funkfernbedienung	Seite 113 Seite 110 Seite 112		
H: 58,9 cm					H: 58,9 cm				
1,5 Raster 	Tiefe: 41,5 cm Breite: 243,2 cm (60/60/60/60) Breite: 258,2 cm (60/75/60/60) (Abb.) Breite: 273,2 cm (60/90/60/60)	47312 47313 47314			1,5 Raster 	Tiefe: 39,9 cm Breite: 183,2 cm (60/60/60) Breite: 228,2 cm (75/75/75) (Abb.) Breite: 273,2 cm (90/90/90)	47294 47295 47296		
	Tiefe: 51,1 cm Breite: 243,2 cm (60/60/60/60) Breite: 258,2 cm (60/75/60/60) Breite: 273,2 cm (60/90/60/60)	47315 47316 47317				Tiefe: 49,5 cm Breite: 183,2 cm (60/60/60) Breite: 228,2 cm (75/75/75) Breite: 273,2 cm (90/90/90)	47297 47298 47299		
Sideboard 3 Holztüren, 3 Einlegeböden, 2 Schubkästen, 1 Nische 0,5R	mögliches Zubehör (siehe TL): LED-Hängeelem.-/Nischenbel. Schubkasteneinteilung Funkfernbedienung	Seite 113 Seite 110 Seite 112			Sideboard 3 Auszüge 1R, 3 Schubkästen	mögliches Zubehör (siehe TL): Innenschubkasten CD/DVD-Einteilung Schubkasteneinteilung	Seite 107 Seite 107 Seite 110		
H: 58,9 cm					H: 58,9 cm				
1,5 Raster 	Tiefe: 49,5 cm Breite: 198,2 cm (45/105/45) Breite: 213,2 cm (45/120/45) (Abb.) Breite: 228,2 cm (45/135/45)	47318 47319 47320			2 Raster 	Tiefe: 39,9 cm Breite: 243,2 cm (60/60/60/60) Breite: 258,2 cm (60/60/75/60) (Abb.) Breite: 273,2 cm (60/60/90/60)	47321 47322 47323		
	Tiefe: 49,5 cm Breite: 243,2 cm (60/60/60/60) Breite: 258,2 cm (60/60/75/60) Breite: 273,2 cm (60/60/90/60)	47324 47325 47326				Tiefe: 49,5 cm Breite: 243,2 cm (60/60/60/60) Breite: 258,2 cm (60/60/75/60) Breite: 273,2 cm (60/60/90/60)	47324 47325 47326		
Sideboard (FSS) 1 Holztür inkl. Akustikblende, 1 Einlegeboden, 1 Holztür inkl. Akustikblende und akustikwirksamer Innenausstattung, 1 Klappe, 1 Soundbarfach mit Akustikblende inkl. Push to open und akustikwirksamer Innenausstattung	mögliches Zubehör (siehe TL): CD/DVD-Auszug, Mittelseite und Boden B60/T49,5 Boden B45/T49,5 Boden B60/T49,5 Boden B75/T49,5 Repeater (1 Empfänger / 2 Sender)	94094 94082 94083 94084 92134			Sideboard 3 Holztüren, 3 Einlegeböden, 3 Auszüge 0,66R	mögliches Zubehör (siehe TL): Schubkasteneinteilung	Seite 110		
H: 58,9 cm					H: 76,5 cm				

Alle Vorschläge preisgleich auch gespiegelt erhältlich, Vorschlagsnummer mit Anhang "G" angeben

Kufen/Sockelgleiter siehe Seite 104.
Elemente standardmäßig mit Push to open.

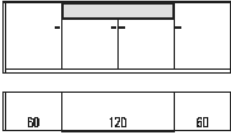
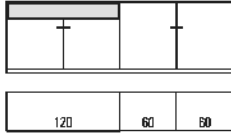
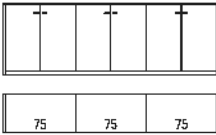
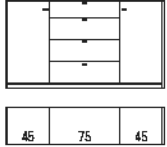
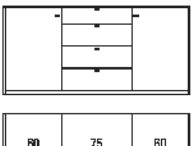
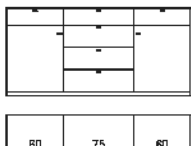
Beschreibung + Maße			Artikel	PG 1	PG 2	Beschreibung + Maße			Artikel	PG 1	PG 2
2 Raster 			Tiefe: 41,5 cm Breite: 243,2 cm (60/120/60) (Abb.) 47456			2 Raster 			Tiefe: 41,5 cm Breite: 243,2 cm (120/60/60) (Abb.) 47454		
Sideboard 4 Holztüren, 4 Einlegeböden, 1 Nische 0,5R			mögliches Zubehör (siehe TL): LED-Hängeelem.-/Nischenbel. Seite 113 Funkfernbedienung Seite 112			Sideboard 4 Holztüren, 4 Einlegeböden, 1 Nische 0,5R			mögliches Zubehör (siehe TL): LED-Hängeelem.-/Nischenbel. Seite 113 Funkfernbedienung Seite 112		
H: 76,5 cm						H: 76,5 cm					
2 Raster 			Tiefe: 39,9 cm Breite: 228,2 cm (75/75/75) (Abb.) 47327 Breite: 273,2 cm (90/90/90) 47328			2,5 Raster 			Tiefe: 39,9 cm Breite: 153,2 cm (45/60/45) 47331 Breite: 168,2 cm (45/75/45) (Abb.) 47332 Breite: 183,2 cm (45/90/45) 47333		
Sideboard 6 Holztüren, 3 Einlegeböden			Tiefe: 49,5 cm Breite: 228,2 cm (75/75/75) 47329 Breite: 273,2 cm (90/90/90) 47330			Sideboard 2 Holztüren, 4 Einlegeböden, 3 Auszüge 0,66R, 1 Schubkasten			mögliches Zubehör (siehe TL): Schubkasteneinteilung Seite 110		
H: 76,5 cm						H: 94,1 cm					
2,5 Raster 			Tiefe: 39,9 cm Breite: 183,2 cm (60/60/60) 47337 Breite: 198,2 cm (60/75/60) (Abb.) 47338 Breite: 213,2 cm (60/90/60) 47339			2,5 Raster 			Tiefe: 39,9 cm Breite: 183,2 cm (60/60/60) 47343 Breite: 198,2 cm (60/75/60) (Abb.) 47344 Breite: 213,2 cm (60/90/60) 47345		
Sideboard 2 Holztüren, 4 Einlegeböden, 3 Auszüge 0,66R, 1 Schubkasten			Tiefe: 49,5 cm Breite: 183,2 cm (60/60/60) 47340 Breite: 198,2 cm (60/75/60) 47341 Breite: 213,2 cm (60/90/60) 47342			Sideboard 2 Holztüren, 2 Einlegeböden, 3 Schubkästen, 3 Auszüge 0,66R			mögliches Zubehör (siehe TL): Schubkasteneinteilung Seite 110		
H: 94,1 cm						H: 94,1 cm					

Alle Vorschläge preisgleich auch gespiegelt erhältlich, Vorschlagsnummer mit Anhang "G" angeben

Kufen/Sockelgleiter siehe Seite 104.
Elemente standardmäßig mit Push to open.

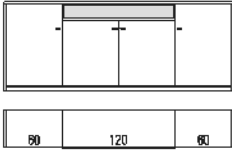
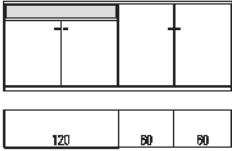
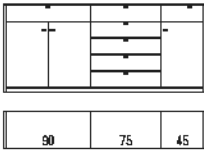
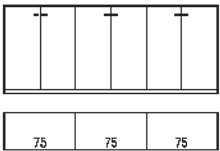
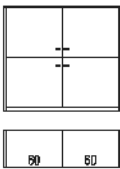
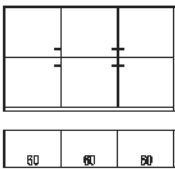
Beschreibung + Maße		Artikel	PG 1	PG 2	Beschreibung + Maße		Artikel	PG 1	PG 2
2,5 Raster 	Tiefe: 41,5 cm Breite: 243,2 cm (60/120/60) (Abb.)	47460			2,5 Raster 	Tiefe: 41,5 cm Breite: 243,2 cm (120/60/60) (Abb.)	47458		
	Tiefe: 51,1 cm Breite: 243,2 cm (60/120/60)	47461				Tiefe: 51,1 cm Breite: 243,2 cm (120/60/60)	47459		
Sideboard 4 Holztüren, 6 Einlegeböden, 1 Nische 0,5R	mögliches Zubehör (siehe TL): LED-Hängeelem.-/Nischenbel. Funkfernbedienung	Seite 113 Seite 112			Sideboard 4 Holztüren, 6 Einlegeböden, 1 Nische 0,5R	mögliches Zubehör (siehe TL): LED-Hängeelem.-/Nischenbel. Funkfernbedienung	Seite 113 Seite 112		
H: 94,1 cm					H: 94,1 cm				
2,5 Raster 	Tiefe: 39,9 cm Breite: 198,2 cm (90/60/45)	47349			2,5 Raster 	Tiefe: 39,9 cm Breite: 228,2 cm (75/75/75) (Abb.) Breite: 273,2 cm (90/90/90)	47355		
	Breite: 213,2 cm (90/75/45) (Abb.) Breite: 228,2 cm (90/90/45)	47350 47351				Tiefe: 49,5 cm Breite: 228,2 cm (75/75/75) Breite: 273,2 cm (90/90/90)	47357 47358		
Sideboard 3 Holztüren, 2 Einlegeböden, 7 Schubkästen	mögliches Zubehör (siehe TL): Schubkasteneinteilung	Seite 110			Sideboard 6 Holztüren, 6 Einlegeböden				
H: 94,1 cm					H: 94,1 cm				
3 Raster 	Tiefe: 39,9 cm Breite: 123,2 cm (60/60) (Abb.)	47359			3 Raster 	Tiefe: 39,9 cm Breite: 138,2 cm (45/45/45) Breite: 160,7 cm (52,5/52,5/52,5) Breite: 183,2 cm (60/60/60) (Abb.) Breite: 228,2 cm (75/75/75)	47363		
	Breite: 153,2 cm (75/75)	47360				Tiefe: 49,5 cm Breite: 138,2 cm (45/45/45) Breite: 160,7 cm (52,5/52,5/52,5) Breite: 183,2 cm (60/60/60) Breite: 228,2 cm (75/75/75)	47367 47368 47369 47370		
Highboard 4 Holztüren, 4 Einlegeböden					Highboard 6 Holztüren, 6 Einlegeböden				
H: 111,7 cm					H: 111,7 cm				

Lennon

Vorschläge





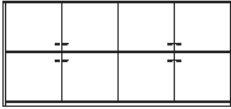
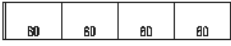
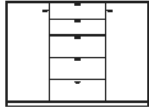
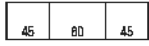
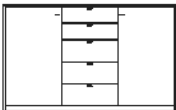
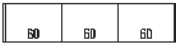
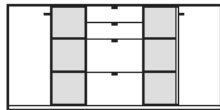
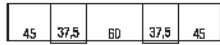
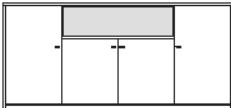
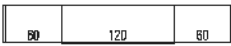
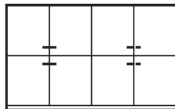
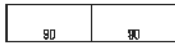



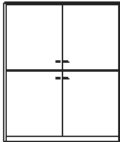
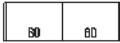

Alle Vorschläge preisgleich auch gespiegelt erhältlich, Vorschlagsnummer mit Anhang "G" angeben

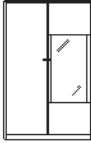
Kufen/Sockelgleiter siehe Seite 104.
Elemente standardmäßig mit Push to open.

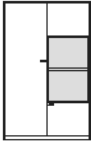
Beschreibung + Maße		Artikel	PG 1	PG 2	Beschreibung + Maße		Artikel	PG 1	PG 2	
3 Raster  		Tiefe: 39,9 cm Breite: 243,2 cm (60/60/60/60) (Abb.) 47371			3 Raster  		Tiefe: 39,9 cm Breite: 153,2 cm (45/60/45) (Abb.) Breite: 168,2 cm (45/75/45) Breite: 183,2 cm (45/90/45) 47377 47378 47379			
Highboard 8 Holztüren, 8 Einlegeböden		Tiefe: 49,5 cm Breite: 243,2 cm (60/60/60/60) 47372			Highboard 2 Holztüren, 4 Einlegeböden, 3 Auszüge 0,66R, 2 Schubkästen		Tiefe: 49,5 cm Breite: 153,2 cm (45/60/45) Breite: 168,2 cm (45/75/45) Breite: 183,2 cm (45/90/45) 47383 47384 47385	mögliches Zubehör (siehe TL): Schubkasteneinteilung Seite 110		
H: 111,7 cm					H: 111,7 cm					
3 Raster  		Tiefe: 39,9 cm Breite: 183,2 cm (60/60/60) (Abb.) 47380 Breite: 198,2 cm (60/75/60) 47381 Breite: 213,2 cm (60/90/60) 47382			3 Raster NEU  		Tiefe: 41,5 cm Breite: 213,2 cm (45/37,5/45/37,5/45) 47519 Breite: 228,2 cm (45/37,5/60/37,5/45) (Abb.) 47493 Breite: 243,2 cm (45/37,5/75/37,5/45) 47520			
Highboard 2 Holztüren, 4 Einlegeböden, 3 Auszüge 0,66R, 2 Schubkästen		Tiefe: 49,5 cm Breite: 183,2 cm (60/60/60) 47386 Breite: 198,2 cm (60/75/60) 47387 Breite: 213,2 cm (60/90/60) 47388			Sideboard 2 Holztüren, 4 Einlegeböden, 2 Nischen 3R, 4 Zwischenbauböden (nicht verstellbar), 2 Auszüge 1R, 2 Schubkästen		Tiefe: 51,1 cm Breite: 213,2 cm (45/37,5/45/37,5/45) 47521 Breite: 228,2 cm (45/37,5/60/37,5/45) 47522 Breite: 243,2 cm (45/37,5/75/37,5/45) 47523	mögliches Zubehör (siehe TL): 2x 2er Set Nischenbodenbel. B37,5 á 94344 Schubkasteneinteilung Seite 110 Funkfernbedienung Seite 112		
H: 111,7 cm					H: 111,7 cm					
3 Raster  		Tiefe: 41,5 cm Breite: 243,2 cm (60/120/60) (Abb.) 47464			3 Raster  		Tiefe: 39,9 cm Breite: 153,2 cm (75/75) Breite: 183,2 cm (90/90) (Abb.) 47373 47374			
Sideboard 4 Holztüren, 6 Einlegeböden, 1 Nische 1R		Tiefe: 51,1 cm Breite: 243,2 cm (60/120/60) 47465			Highboard 8 Holztüren, 4 Einlegeböden		Tiefe: 49,5 cm Breite: 153,2 cm (75/75) Breite: 183,2 cm (90/90) 47375 47376			
H: 111,7 cm					H: 111,7 cm					
		mögliches Zubehör (siehe TL): LED-Hängeelem.-/Nischenbel. Seite 113 Funkfernbedienung Seite 112								

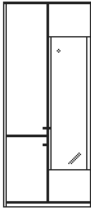
Alle Vorschläge preisgleich auch gespiegelt erhältlich, Vorschlagsnummer mit Anhang "G" angeben

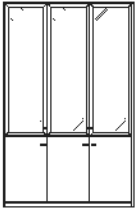
Kufen/Sockelgleiter siehe Seite 104.
Elemente standardmäßig mit Push to open.

Beschreibung + Maße		Artikel	PG 1	PG 2	Beschreibung + Maße		Artikel	PG 1	PG 2
4 Raster  	Tiefe: 39,9 cm Breite: 123,2 cm (60/60) (Abb.)	47389			4 Raster  	Tiefe: 39,9 cm Breite: 243,2 cm (60/60/60/60) (Abb.)	47393		
	Tiefe: 49,5 cm Breite: 123,2 cm (60/60) Breite: 153,2 cm (75/75)	47391 47392				Tiefe: 49,5 cm Breite: 243,2 cm (60/60/60/60)	47394		
Highboard 4 Holztüren, 4 Einlegeböden H: 146,9 cm					Highboard 8 Holztüren, 8 Einlegeböden H: 146,9 cm				
4 Raster  	Tiefe: 39,9 cm Breite: 90,0 cm (45/45) (Abb.)	47482			4 Raster  	Tiefe: 41,5 cm Breite: 90,0 cm (45/45) (Abb.)	47480		
	Tiefe: 49,5 cm Breite: 90,0 cm (45/45)	47483				Tiefe: 51,1 cm Breite: 90,0 cm (45/45)	47481		
Highboard 1 Holztür, 3 Einlegeböden, 1 Holztür mit Glaseinsatz 2R, 2 Konstruktionsböden, 1 Glasboden					mögliches Zubehör (siehe TL): 1er Set LED-Strahler 90489 1er Set Glask.-Bel. (Line) B45 90494 Indirekte LED Korpusbel. 2R 92466 Spiegelrückwand 2R/B45 90096 abw. Rückwandfarbe 2R/B45 91062 Funkfernbedienung Seite 112				
H: 146,9 cm					H: 146,9 cm				
6 Raster  	Tiefe: 39,9 cm Breite: 90,0 cm (45/45) (Abb.) Breite: 105,0 cm (45/60)	47484 47485			6 Raster  	Tiefe: 39,9 cm Breite: 138,2 cm (45/45/45) (Abb.) Breite: 160,7 cm (52,5/52,5/52,5) Breite: 183,2 cm (60/60/60)	47395 47396 47397		
	Vitrine 2 Holztüren, 4 Einlegeböden, 1 Holztür mit Glaseinsatz 4R, 2 Konstruktionsböden, 3 Glasböden					mögliches Zubehör (siehe TL): 1er Set LED-Strahler 90489 Indirekte LED Korpusbel. 4R 92470 LED-Glask.-Bel. (Line) Seite 113 Spiegelrückwand Seite 108 abweichende Rückwandfarbe Seite 109 Funkfernbedienung Seite 112			
H: 217,3 cm					H: 217,3 cm				

Lennon

Vorschläge

Alle Vorschläge preisgleich auch gespiegelt erhältlich, Vorschlagsnummer mit Anhang "G" angeben

Sockelgleiter siehe Seite 104.

Elemente standardmäßig mit Push to open.

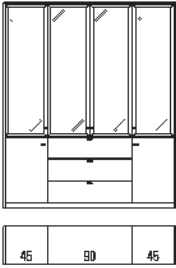
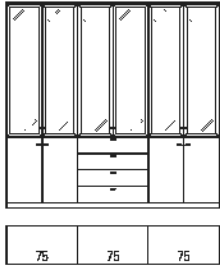
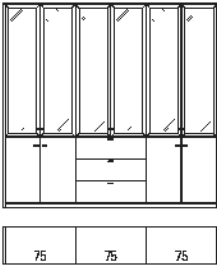
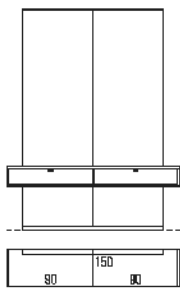
Beschreibung + Maße		Artikel	PG 1	PG 2	Beschreibung + Maße		Artikel	PG 1	PG 2
6 Raster 		Tiefe: 39,9 cm Breite: 168,2 cm (45/75/45) 47398 Breite: 183,2 cm (45/90/45) (Abb.) 47399			6 Raster 		Tiefe: 39,9 cm Breite: 228,2 cm (75/75/75) (Abb.) 47400 Breite: 273,2 cm (90/90/90) 47401		
Vitrine 2 Holztüren, 2 Einlegeböden, 4 Glastüren, 9 Glasböden, 3 Auszüge 0,66R		mögliches Zubehör (siehe TL): 4er Set LED-Strahler 90492 3x Indirekte LED Korpusbel. 4R à 92470 LED-Glask.-Bel. (Line) Seite 113 Spiegelrückwand Seite 108 abweichende Rückwandfarbe Seite 109 Schubkasteneinteilung Seite 110 Funkfernbedienung Seite 112			Vitrine 4 Holztüren, 2 Einlegeböden, 6 Glastüren, 9 Glasböden, 4 Schubkästen		mögliches Zubehör (siehe TL): 3x 2er Set LED-Strahler à 90490 3x Indirekte LED Korpusbel. 4R à 92470 LED-Glask.-Bel. (Line) Seite 113 Spiegelrückwand Seite 108 abweichende Rückwandfarbe Seite 109 Schubkasteneinteilung Seite 110 Funkfernbedienung Seite 112		
H: 217,3 cm					H: 217,3 cm				
6 Raster 		Tiefe: 39,9 cm Breite: 228,2 cm (75/75/75) (Abb.) 47402 Breite: 273,2 cm (90/90/90) 47403					47503 (VZ) (VZ)		
Vitrine 4 Holztüren, 2 Einlegeböden, 6 Glastüren, 9 Glasböden, 3 Auszüge 0,66R		mögliches Zubehör (siehe TL): 3x 2er Set LED-Strahler à 90490 3x Indirekte LED Korpusbel. 4R à 92470 LED-Glask.-Bel. (Line) Seite 113 Spiegelrückwand Seite 108 abweichende Rückwandfarbe Seite 109 Schubkasteneinteilung Seite 110 Funkfernbedienung Seite 112			V 47503 bestehend aus: 89877, 2x 32493 mögliches Zubehör (siehe TL): TV-Halterung (starr) inkl. Distanzmaterial 94592 LED-Beleuchtung für Paneel B650 94690 LED-Hängeeele.-/Nischenbel. B180 90059H Deepline Aufpreis 6,5R/bis B150 (Paneel) 94607 Hochgl. Front 94730 Hochgl. Korpushülle 92510 Hochgl. Korpushülle + Front 91891 Schubkasteneinteilung Seite 110 Funkfernbedienung Seite 112				
H: 217,3 cm					B: 183,2 cm H: 234,9 cm T: 39,9 cm				

Lennon

Vorschläge

Alle Vorschläge preisgleich auch gespiegelt erhältlich, Vorschlagsnummer mit Anhang "G" angeben

Elemente standardmäßig mit Push to open.

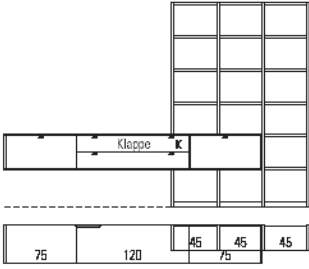
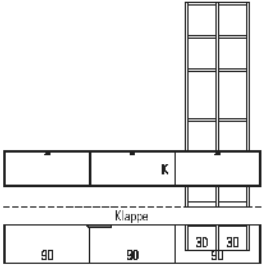
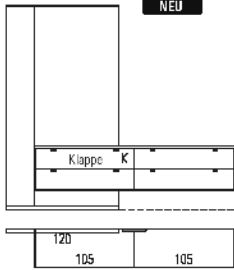
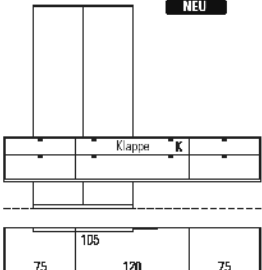
Beschreibung + Maße		Artikel	PG 1	PG 2	Beschreibung + Maße		Artikel	PG 1	PG 2
		47404	(VZ)	(VZ)			47405	(VZ)	(VZ)
V 47404 bestehend aus: 2x 29964, 28004T, 4x 30001, 3x 30042, 14x 30020		mögliches Zubehör (siehe TL): 2x Innenschubkasten B75/T39,9 à 92372 2x CD/DVD-Eint. B75/T39,9 à 93566 TV-Halterung mit Wandbefestigungsplatte und Holzblende 91195 Repeater 90135 Hochgl. Front 1R/B270 91854 Hochgl. Korpuschülle 1R/B2270 92602 Hochgl. Korpuschülle + Front 1R/B270 91868 Hochglanz Holzblende 91877 Schubkasteneinteilung Seite 110			V 47405 bestehend aus: 31194, 2x 29965, 3x 30001, 2x 30039, 8x 30017		mögliches Zubehör (siehe TL): 2er Set LED-Strahler 90490 Kabelkanal für Wangen 90080 Einlegeboden B90/T39,9 93975 2x Innenschubkasten B90/T39,9 à 92373 2x CD/DVD-Eint. B90/T39,9 à 93567 TV-Halterung mit Wandbefestigungsplatte und Holzblende 91195 Repeater 90135 Hochgl. Front 1R/B270 91854 Hochgl. Korpuschülle 1R/B2270 92602 Hochgl. Korpuschülle + Front 1R/B270 91868 Hochglanz Holzblende 91877 Funkfernbedienung Seite 112		
B: 324,0 cm H: 215,7 cm T: 39,9 cm				B: 273,2 cm H: 215,7 cm T: 39,9 cm					
		47511	(VZ)	(VZ)			47508	(VZ)	(VZ)
V 47511 bestehend aus: 77564T, 77550, 89866		mögliches Zubehör (siehe TL): TV-Halterung (starr) inkl. Distanzmaterial 94592 Repeater 90135 LED-Beleuchtung für Paneel B600 94689 LED-Hängele.-/Nischenbel. B210 90061H Deepline Aufpreis 6R/bis B120 (Paneel) 94544 Hochgl. Front 91393 Hochgl. Korpuschülle 92514 Hochgl. Korpuschülle + Front 91895 Schubkasteneinteilung Seite 110 Funkfernbedienung Seite 112			V 47508 bestehend aus: 2x 77576, 77585, 89866		mögliches Zubehör (siehe TL): CD/DVD-Eint. B60/T49,5 (für B120) 93929 TV-Halterung (starr) inkl. Distanzmaterial 94592 Repeater 90135 LED-Beleuchtung für Paneel B550 94688 LED-Hängele.-/Nischenbel. B270 91201H Deepline Aufpreis 6R/bis B120 (Paneel) 94544 Hochgl. Front 91338 Hochgl. Korpuschülle 92519 Hochgl. Korpuschülle + Front 91899 Schubkasteneinteilung Seite 110 Funkfernbedienung Seite 112		
B: 243,2 cm H: 217,3 cm T: 39,9 cm				B: 273,2 cm H: 217,3 cm T: 49,5 cm					

Lennon

Vorschläge

Alle Vorschläge preisgleich auch gespiegelt erhältlich, Vorschlagsnummer mit Anhang "G" angeben

Elemente standardmäßig mit Push to open.

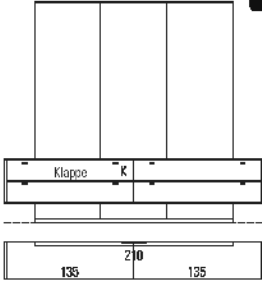
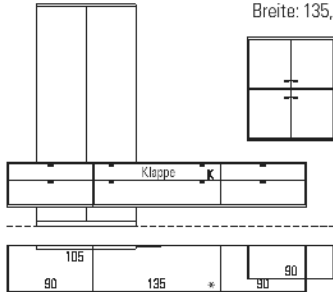
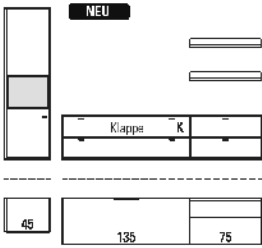
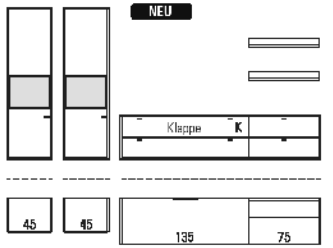
Beschreibung + Maße	Artikel	PG 1	PG 2	Beschreibung + Maße	Artikel	PG 1	PG 2			
 <p>NEU</p> <p>V 47509 bestehend aus: 77566T, 77552, 89879</p> <p>mögliches Zubehör (siehe TL): CD/DVD-Eint. B67,5/T39,9 (für B135) 93927 TV-Halterung (starr) inkl. Distanzmaterial 94592 Repeater 90135 LED-Beleuchtung für Paneel B700 94691 LED-Hängeele.-/Nischenbel. B210 90061H Deepline Aufpreis 6,5R/bis B210 (Paneel) 94613 Hochgl. Front 91336 Hochgl. Korpushülle 92516 Hochgl. Korpushülle + Front 91897 Schubkasteneinteilung Seite 110 Funkfernbedienung Seite 112</p> <p>B: 273,2 cm H: 234,9 cm T: 39,9 cm</p>	47509	(VZ)	(VZ)	 <p>NEU</p> <p>* mit Element Breite: 120,0 cm * mit Element Breite: 135,0 cm (Abb.)</p> <p>V 47505 bestehend aus: 2x 77577, 77585, 89669, 89876</p> <p>mögliches Zubehör (siehe TL): CD/DVD-Eint. B67,5/T49,5 (für B135) 93930 TV-Halterung (starr) inkl. Distanzmaterial 94592 Repeater 90135 LED-Beleuchtung für Paneel B600 94689 LED-Hängeele.-/Nischenbel. B210 90061H LED-Hängeele.-/Nischenbel. B225 90062H LED-Hängeele.-/Nischenbel. B90 90053H Deepline Aufpreis 6,5R/bis B120 (Paneel) 94545 Hochgl. Front 91343 Hochgl. Korpushülle 92524 Hochgl. Korpushülle + Front 91950 Deepline Seite 115 Schubkasteneinteilung Seite 110 Funkfernbedienung Seite 112</p> <p>B: 333,2 (348,2) cm H: 234,9 cm T: 49,5 cm</p>	47505	(VZ)	(VZ)	47498	(VZ)	(VZ)
 <p>NEU</p> <p>V 47495 bestehend aus: 86851, 77566, 77555, 2x 77642</p> <p>mögliches Zubehör (siehe TL): 1er Set LED-Strahler 90489 CD/DVD-Eint. B67,5/T49,5 (für B135) 93930 CD/DVD-Eint. B90/T49,5 90170 TV-Halterung mit Wandbefestigungsplatte und Holzblende 91195 Repeater 90135 2x Wandbordbeleuchtung B75 à 90052 Hochgl. Front 91340 Hochgl. Korpushülle 92520 Hochgl. Korpushülle + Front 91901 2x Hochgl. Wandbord B75 à 91307 Hochglanz Holzblende 91877 Schubkasteneinteilung Seite 110 Funkfernbedienung Seite 112</p> <p>Gesamtbreite: ca. 273,2 cm B: 48,2 / 213,2 cm H: 161,6 cm T: 49,5 cm</p>	47495			 <p>NEU</p> <p>V 47494 bestehend aus: 2x 86851, 77566, 77555, 2x 77642</p> <p>mögliches Zubehör (siehe TL): 2x 1er Set LED-Strahler à 90489 CD/DVD-Eint. B67,5/T49,5 (für B135) 93930 CD/DVD-Eint. B90/T49,5 90170 TV-Halterung mit Wandbefestigungsplatte und Holzblende 91195 Repeater 90135 2x Wandbordbeleuchtung B75 à 90052 Hochgl. Front 91343 Hochgl. Korpushülle 92524 Hochgl. Korpushülle + Front 91950 2x Hochgl. Wandbord B75 à 91307 Hochglanz Holzblende 91877 Schubkasteneinteilung Seite 110 Funkfernbedienung Seite 112</p> <p>Gesamtbreite: ca. 333,2 cm B: 48,2 / 48,2 / 213,2 cm H: 161,6 cm T: 49,5 cm</p>	47494					





Lennon

Vorschläge

alternative LED-Glasbodenbeleuchtung (Indirekt) siehe Seite 113.

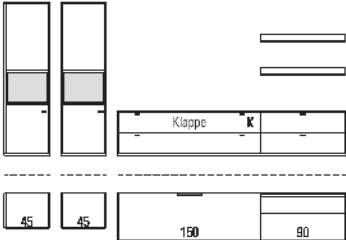
Alle Vorschläge preisgleich auch gespiegelt erhältlich, Vorschlagsnummer mit Anhang "G" angeben

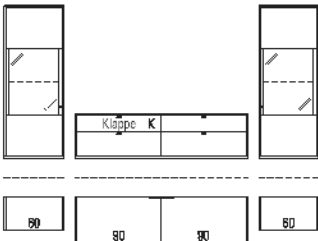
Elemente standardmäßig mit Push to open.

Beschreibung + Maße		Artikel	PG 1	PG 2	Beschreibung + Maße		Artikel	PG 1	PG 2
		47004	(VZ)	(VZ)			47406	(VZ)	(VZ)
V 47004 bestehend aus: 2x 86851, 77567, 77556, 2x 77643		mögliches Zubehör (siehe TL): 2x 1er Set LED-Strahler à 90489 CD/DVD-Eint. B75/T49,5 à 90169 CD/DVD-Eint. B90/T49,5 90170 TV-Halterung mit Wandbefestigungsplatte und Holzblende 91195 Repeater 90135 2x Wandbordbeleuchtung B90 à 90053 Hochgl. Front 91344 Hochgl. Korpushülle 92524 Hochgl. Korpushülle + Front 91951 2x Hochgl. Wandbord B90 à 91308 Hochglanz Holzblende 91877 Schubkasteneinteilung Seite 110 Funkfernbedienung Seite 112			V 47406 bestehend aus: 86823, 77583, , 77577, 86824		mögliches Zubehör (siehe TL): 2x 1er Set LED-Strahler à 90489 2x 1er Set Glask.-Bel. (Line) B52,5 à 93013 2x Indirekte LED Korpusbel. 1,5R à 92465 2x Spiegelrückwand 1,5R/B52,5 à 94032 2x abw. Rückwandfarbe 1,5R/B52,5 à 94043 2x CD/DVD-Eint. B90/T49,5 à 90170 TV-Halterung mit Wandbefestigungsplatte und Holzblende 91195 Repeater 90135 Hochgl. Front 91343 Hochgl. Korpushülle 92524 Hochgl. Korpushülle + Front 91950 Hochglanz Holzblende 91877 Schubkasteneinteilung Seite 110 Funkfernbedienung Seite 112		
Gesamtbreite: ca. 363,2 cm B: 48,2 / 48,2 / 243,2 cm H: 161,6 cm T: 49,5 cm					Gesamtbreite: ca. 318,2 cm B: 55,7 / 183,2 / 55,7 cm H: 161,6 cm T: 49,5 cm				
		47407	(VZ)	(VZ)			47015	(VZ)	(VZ)
V 47407 bestehend aus: 86831, 77583, 77577, 86832		mögliches Zubehör (siehe TL): 2x 1er Set LED-Strahler à 90489 2x 1er Set Glask.-Bel. (Line) B60 à 90499 2x Indirekte LED Korpusbel. 2R à 92466 2x Spiegelrückwand 2R/B60 à 90097 2x abw. Rückwandfarbe 2R/B60 à 91063 2x CD/DVD-Eint. B90/T49,5 à 90170 TV-Halterung mit Wandbefestigungsplatte und Holzblende 91195 Repeater 90135 Hochgl. Front 91344 Hochgl. Korpushülle 92524 Hochgl. Korpushülle + Front 91950 Hochglanz Holzblende 91877 Schubkasteneinteilung Seite 110 Funkfernbedienung Seite 112			V 47015 bestehend aus: 33956, 86870, 77567, 77556, 2x 77643		mögliches Zubehör (siehe TL): 1er Set LED-Strahler 90489 1er Set Nischenbodenbel. B45 94339 2x CD/DVD-Eint. B75/T49,5 à 90169 CD/DVD-Eint. B90/T49,5 90170 TV-Halterung mit Wandbefestigungsplatte und Holzblende 91195 Repeater 90135 2x Wandbordbeleuchtung B90 à 90053 Hochgl. Front 91344 Hochgl. Korpushülle 92524 Hochgl. Korpushülle + Front 91951 2x Hochgl. Wandbord B90 à 91308 Hochglanz Holzblende 91877 Schubkasteneinteilung Seite 110 Funkfernbedienung Seite 112		
Gesamtbreite: ca. 333,2 cm B: 63,2 / 183,2 / 93,2 cm H: 161,6 cm T: 49,5 cm					Gesamtbreite: ca. 348,2 cm B: 93,2 / 243,2 cm H: 161,6 cm T: 49,5 cm				

Lennon

Vorschläge

Alle Vorschläge preisgleich auch gespiegelt erhältlich, Vorschlagsnummer mit Anhang "G" angeben

Elemente standardmäßig mit Push to open.

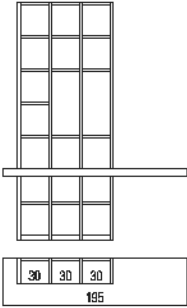
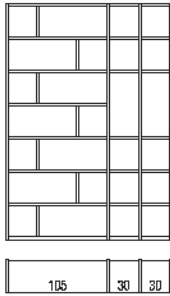
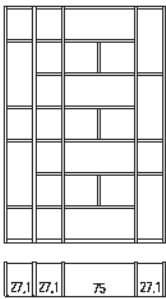
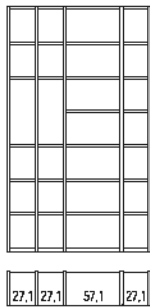
Beschreibung + Maße	Artikel	PG 1	PG 2	Beschreibung + Maße	Artikel	PG 1	PG 2
 <p>V 47408 bestehend aus: 4x 30003, 3x 30039, 16x 30017, 31027</p> <p>mögliches Zubehör (siehe TL): 2er Set LED-Strahler 90490 Kabelkanal für Wangen 90080 Funkfernbedienung Seite 112</p> <p>B: 195,0 cm H: 250,9 cm T: 49,2 cm</p>	47408			 <p>Höhe 6 Raster Höhe 7 Raster (Abb.)</p> <p>V 47409 bestehend aus: 4x 30005, 32312, 2x 30047, 6x 32306, 10x 30028, 6x 30751</p> <p>mögliches Zubehör (siehe TL): 2er Set LED-Strahler 90490 Kabelkanal für Wangen 90080 Funkfernbedienung Seite 112</p> <p>V 47410 bestehend aus: 4x 30007, 32312, 2x 30047, 7x 32306, 12x 30028, 7x 30751</p> <p>B: 176,6 cm H: 215,7 (250,9) cm T: 36,0 cm</p>	47409 47410		
 <p>V 47412 bestehend aus: 5x 30007, 3x 30045, 30052, 16x 30026, 7x 30033, 3x 30751</p> <p>B: 170,8 cm H: 250,9 cm T: 36,0 cm</p>	47412			 <p>V 47411 bestehend aus: 5x 30008, 3x 30045, 30051, 19x 30026, 7x 30032</p> <p>mögliches Zubehör (siehe TL): 2er Set LED-Strahler 90490 Kabelkanal für Wangen 90080 Funkfernbedienung Seite 112</p> <p>B: 152,9 cm H: 260,0 cm T: 36,0 cm</p>	47411		

Lennon

Vorschläge

Alle Vorschläge preisgleich auch gespiegelt erhältlich, Vorschlagsnummer mit Anhang "G" angeben

Elemente standardmäßig mit Push to open.

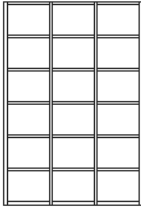
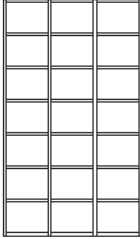
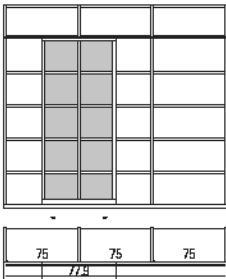
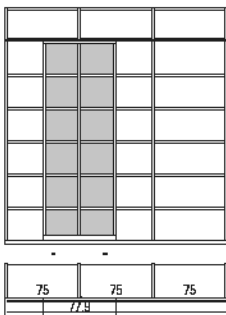
Beschreibung + Maße		Artikel	PG 1	PG 2	Beschreibung + Maße		Artikel	PG 1	PG 2	
<p>NEU</p>  <p>V 47533 bestehend aus: 4x 30005, 3x 30050, 18x 30031</p> <p>V 47543 bestehend aus: 4x 30005, 3x 30050, 18x 30031, 3x 30088</p>					 <p>V 47426 bestehend aus: 4x 30007, 3x 30050, 21x 30031</p> <p>V 47431 bestehend aus: 4x 30007, 3x 30050, 21x 30031, 3x 30092</p>					
<p>ohne Rückwand Tiefe: 26,4 cm Breite: 101,6 cm (30/30/30) 47526 Breite: 124,1 cm (37,5/37,5/37,5) 47527 Breite: 146,6 cm (45/45/45) 47528 Breite: 169,1 cm (52,5/52,5/52,5) 47529 Breite: 191,6 cm (60/60/60) 47530</p> <p>Tiefe: 36,0 cm Breite: 101,6 cm (30/30/30) 47531 Breite: 124,1 cm (37,5/37,5/37,5) 47532 Breite: 146,6 cm (45/45/45) (Abb.) 47533 Breite: 169,1 cm (52,5/52,5/52,5) 47534 Breite: 191,6 cm (60/60/60) 47535</p> <p>mit Rückwand Tiefe: 26,4 cm Breite: 101,6 cm (30/30/30) 47536 Breite: 124,1 cm (37,5/37,5/37,5) 47537 Breite: 146,6 cm (45/45/45) 47538 Breite: 169,1 cm (52,5/52,5/52,5) 47539 Breite: 191,6 cm (60/60/60) 47540</p> <p>Tiefe: 36,0 cm Breite: 101,6 cm (30/30/30) 47541 Breite: 124,1 cm (37,5/37,5/37,5) 47542 Breite: 146,6 cm (45/45/45) 47543 Breite: 169,1 cm (52,5/52,5/52,5) 47544 Breite: 191,6 cm (60/60/60) 47545</p>					<p>ohne Rückwand Tiefe: 26,4 cm Breite: 101,6 cm (30/30/30) 47414 Breite: 124,1 cm (37,5/37,5/37,5) 47415 Breite: 146,6 cm (45/45/45) 47416 Breite: 169,1 cm (52,5/52,5/52,5) 47417 Breite: 191,6 cm (60/60/60) 47418</p> <p>Tiefe: 36,0 cm Breite: 101,6 cm (30/30/30) 47424 Breite: 124,1 cm (37,5/37,5/37,5) 47425 Breite: 146,6 cm (45/45/45) (Abb.) 47426 Breite: 169,1 cm (52,5/52,5/52,5) 47427 Breite: 191,6 cm (60/60/60) 47428</p> <p>mit Rückwand Tiefe: 26,4 cm Breite: 101,6 cm (30/30/30) 47419 Breite: 124,1 cm (37,5/37,5/37,5) 47420 Breite: 146,6 cm (45/45/45) 47421 Breite: 169,1 cm (52,5/52,5/52,5) 47422 Breite: 191,6 cm (60/60/60) 47423</p> <p>Tiefe: 36,0 cm Breite: 101,6 cm (30/30/30) 47429 Breite: 124,1 cm (37,5/37,5/37,5) 47430 Breite: 146,6 cm (45/45/45) 47431 Breite: 169,1 cm (52,5/52,5/52,5) 47432 Breite: 191,6 cm (60/60/60) 47433</p>					
H: 215,7 cm					H: 250,9 cm					
 <p>V 47436 bestehend aus: 4x 30005, 21x 30033, 76304</p>		47436	(VZ)	(VZ)	 <p>V 47437 bestehend aus: 4x 30007, 24x 30033, 76309</p>		47437	(VZ)	(VZ)	
<p>mögliches Zubehör (siehe TL): Schubkasteneinsatz B 75,0 90233</p>					<p>mögliches Zubehör (siehe TL): Schubkasteneinsatz B 75,0 90233</p>					
B: 236,6 cm H: 215,7 cm T: 55,2 cm					B: 236,6 cm H: 250,9 cm T: 55,2 cm					

Lennon

Vorschläge

Alle Vorschläge preisgleich auch gespiegelt erhältlich, Vorschlagsnummer mit Anhang "G" angeben

Elemente standardmäßig mit Push to open.

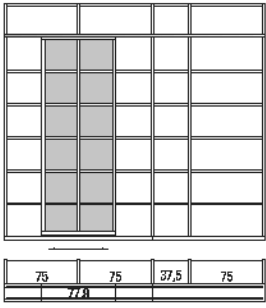
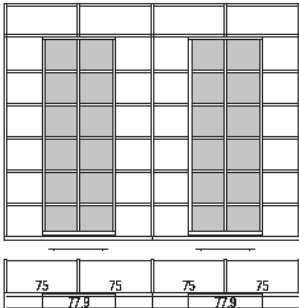
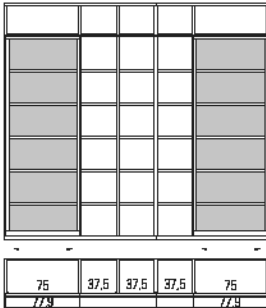
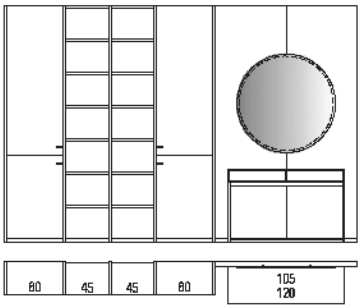
Beschreibung + Maße	Artikel	PG 1	PG 2	Beschreibung + Maße	Artikel	PG 1	PG 2
 <p>V 47438 bestehend aus: 5x 30003, 24x 30022, 8x 30018, 76309</p> <p>B: 277,0 cm H: 250,9 cm T: 45,6 cm</p>	47438	(VZ)	(VZ)	 <p>V 47435 bestehend aus: 5x 30007, 32x 30033, 2x 76309</p> <p>mögliches Zubehör (siehe TL): Schubkasteneinsatz B 75,0</p> <p>B: 314,5 cm H: 250,9 cm T: 55,2 cm</p>	47435	(VZ)	(VZ)
 <p>V 47434 bestehend aus: 6x 30007, 14x 30033, 21x 30029, 2x 30073, 3x 30069, 2x 76308</p> <p>mögliches Zubehör (siehe TL): Schubkasteneinsatz B 37,5 Schubkasteneinsatz B 75,0</p> <p>B: 279,9 cm H: 253,5 cm T: 55,2 cm</p>	47434	(VZ)	(VZ)	 <p>V 47504 bestehend aus: 4x 94144, 30242W, 30502AW, 30007, 2x 30050, 14x 30031, 2x 30092, 30243W, 30503AW, 89887, 83276, 89896</p> <p>mögliches Zubehör (siehe TL): 2x 7er Set Zwischenbodenbel. B45 2x Aufpreis Abschattung oberer Beleuchtungsboden LED-Beleuchtung Wandspiegel rund Ø105 LED-Beleuchtung für Paneel B450 Deepline Aufpreis bis H261,6/bis B150 (Paneel) 2x Deepline Rückwand für Regal-/Zwischenbau pro /m² 2x Höhenkürzung Korpuselemente* 2x Preisreduktion Abdeckbl. B60* Preisreduktion Abschlussl. bis B150 Hochgl. Front Hochgl. Front 0,5R/B120 (Funktionstisch) Hochgl. Korpuschülle 1R/B120 (Funktionstisch) Hochgl. Korpuschülle + Front 1R/B120 (Funktionstisch) Deepline Funkfernbedienung</p> <p>B: 374,5 cm H: max. 250,9 cm T: 39,6 cm</p>	47504	(VZ)	(VZ)













Lennon

Vorschläge mit Rahmengestell

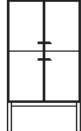
Bei den Gesamtbreiten der Vorschläge sind die Außenseiten mit 3,2 cm berücksichtigt
Hochglanz Aufpreise Korpushülle + Front siehe Tabellen D/E/F Seiten 117.

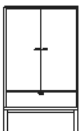
Alle Vorschläge preisgleich auch gespiegelt erhältlich, Vorschlagsnummer mit Anhang "G" angeben

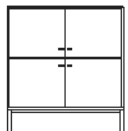
Elemente standardmäßig mit Push to open.









Beschreibung + Maße		Artikel	PG 1	PG 2	Beschreibung + Maße		Artikel	PG 1	PG 2
2,5 Raster  	Tiefe: 39,9 cm Breite: 48,2 cm Breite: 63,2 cm Breite: 78,2 cm Breite: 93,2 cm	88340 88342 88343 88344			2,5 Raster  	Tiefe: 39,9 cm Breite: 48,2 cm Breite: 63,2 cm Breite: 78,2 cm Breite: 93,2 cm	88335 88337 88338 88339		
	Korpuselement 5 Schubkästen	mögliches Zubehör (siehe TL): Schubkasteneinteilung	Seite 110				Korpuselement 3 Auszüge 0,66R, 1 Schubkasten	mögliches Zubehör (siehe TL): Schubkasteneinteilung	Seite 110
H: 122,1 cm					H: 122,1 cm				
3 Raster  	Tiefe: 39,9 cm Breite: 48,2 cm Breite: 63,2 cm Breite: 78,2 cm Breite: 93,2 cm	88345 87859 88347 88348			3 Raster  	Tiefe: 39,9 cm Breite: 78,2 cm Breite: 93,2 cm	88349 87858		
	Korpuselement 3 Auszüge 0,66R, 2 Schubkästen	mögliches Zubehör (siehe TL): Schubkasteneinteilung	Seite 110				Korpuselement 4 Holztüren, 2 Einlegeböden		
H: 139,7 cm					H: 139,7 cm				
3 Raster  	Tiefe: 39,9 cm Breite: 78,2 cm Breite: 93,2 cm	88350 88351			3 Raster  	Tiefe: 39,9 cm Breite: 123,2 cm (60/60)	47444		
	Korpuselement 1 Schubkasten, 2 Holztüren, 2 Einlegeböden	mögliches Zubehör (siehe TL): Schubkasteneinteilung	Seite 110				Highboard 4 Holztüren, 4 Einlegeböden	mögliches Zubehör (siehe TL): Hochgl.Korpush.+Front Tab.A/B/C	Seite 116
H: 139,7 cm					H: 139,7 cm				

Lennon

Vorschläge mit Kufen

Alle Vorschläge preisgleich auch gespiegelt erhältlich, Vorschlagsnummer mit Anhang "G" angeben

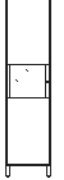
Elemente standardmäßig mit Push to open.

Beschreibung + Maße		Artikel	PG 1	PG 2	Beschreibung + Maße		Artikel	PG 1	PG 2	
2,5 Raster  	Tiefe: 39,9 cm				3 Raster  	Tiefe: 39,9 cm				
	Breite: 48,2 cm	88245				Breite: 48,2 cm	88261			
	Breite: 55,7 cm	88246				Breite: 55,7 cm	88262			
	Breite: 63,2 cm	88247				Breite: 63,2 cm	88263			
	Breite: 78,2 cm	88248				Breite: 78,2 cm	88264			
	Breite: 93,2 cm	88249				Breite: 93,2 cm	88265			
	Breite: 108,2 cm	88250								
	Breite: 123,2 cm	88251								
	Breite: 138,2 cm	88252								
		Tiefe: 49,5 cm						Tiefe: 49,5 cm		
Breite: 48,2 cm	88253				Breite: 48,2 cm	88266				
Breite: 55,7 cm	88254				Breite: 55,7 cm	88267				
Breite: 63,2 cm	88255				Breite: 63,2 cm	88268				
Breite: 78,2 cm	88256				Breite: 78,2 cm	88269				
Breite: 93,2 cm	88257				Breite: 93,2 cm	88270				
Breite: 108,2 cm	88258									
Breite: 123,2 cm	88259									
Breite: 138,2 cm	88260									
Korpuselement	mögliches Zubehör (siehe TL):				Korpuselement	mögliches Zubehör (siehe TL):				
5 Schubkästen	Schubkasteneinteilung	Seite 110			3 Auszüge 0,66R, 2 Schubkästen	Schubkasteneinteilung	Seite 110			
H: 102,9 cm					H: 120,5 cm					
3,5 Raster  	Tiefe: 39,9 cm				5 Raster  	Tiefe: 39,9 cm				
	Breite: 48,2 cm	88271				Breite: 48,2 cm links (Abb.)	88297			
	Breite: 55,7 cm	88272				Breite: 48,2 cm rechts	88298			
	Breite: 63,2 cm	88273				Breite: 55,7 cm links (Abb.)	88299			
	Breite: 78,2 cm	88274				Breite: 55,7 cm rechts	88300			
	Breite: 93,2 cm	88275				Breite: 63,2 cm links (Abb.)	88301			
						Breite: 63,2 cm rechts	88302			
		Tiefe: 49,5 cm					Tiefe: 49,5 cm			
	Breite: 48,2 cm	88276				Breite: 48,2 cm links (Abb.)	88303			
	Breite: 55,7 cm	88277				Breite: 48,2 cm rechts	88304			
Breite: 63,2 cm	88278			Breite: 55,7 cm links (Abb.)	88305					
Breite: 78,2 cm	88279			Breite: 55,7 cm rechts	88306					
Breite: 93,2 cm	88280			Breite: 63,2 cm links (Abb.)	88307					
				Breite: 63,2 cm rechts	88308					
Korpuselement	mögliches Zubehör (siehe TL):				Korpuselement	mögliches Zubehör (siehe TL):				
3 Auszüge 0,66R, 3 Schubkästen	Schubkasteneinteilung	Seite 110			1 Holztür mit Glaseinsatz 1R, 2 Konstruktionsböden, 2 Einlegeböden	1er Set LED-Strahler Indirekte LED Korpusbel. 1R Spiegelrückwand abweichende Rückwandfarbe Funkfernbedienung	Seite 108 Seite 109 Seite 112			
H: 138,1 cm					H: 190,9 cm					

Lennon

Vorschläge mit Kufen

gültig ab 09.04.2024

Weitere Informationen zu Leuchtmitteln und deren Energieeffizienzklasse siehe Prospekt „Die Elektrofel“.





Bei den Gesamtbreiten der Vorschläge sind die Außenseiten mit 3,2 cm berücksichtigt

Hochglanz Aufpreise Korpuschülle + Front siehe Tabellen D/E/F Seiten 117.

alternative LED-Glasbodenbeleuchtung (Indirekt) siehe Seite 113.

Alle Vorschläge preisgleich auch gespiegelt erhältlich, Vorschlagsnummer mit Anhang "G" angeben

Elemente standardmäßig mit Push to open.







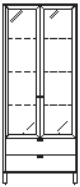

Beschreibung + Maße		Artikel	PG 1	PG 2	Beschreibung + Maße		Artikel	PG 1	PG 2
5 Raster 	Tiefe: 39,9 cm				5 Raster 	Tiefe: 39,9 cm			
	Breite: 48,2 cm links (Abb.)	88281				Breite: 48,2 cm	88327		
	Breite: 48,2 cm rechts	88282				Breite: 55,7 cm	88328		
	Breite: 55,7 cm links (Abb.)	88283				Breite: 63,2 cm	88329		
	Breite: 55,7 cm rechts	88284				Breite: 78,2 cm	88330		
	Breite: 63,2 cm links (Abb.)	88285							
	Breite: 63,2 cm rechts	88286				Tiefe: 49,5 cm			
	Tiefe: 49,5 cm					Breite: 48,2 cm	88331		
	Breite: 48,2 cm links (Abb.)	88287				Breite: 55,7 cm	88332		
	Breite: 48,2 cm rechts	88288				Breite: 63,2 cm	88333		
Breite: 55,7 cm links (Abb.)	88289			Breite: 78,2 cm	88334				
Breite: 55,7 cm rechts	88290								
Breite: 63,2 cm links (Abb.)	88291								
Breite: 63,2 cm rechts	88292								
Korpuselement	mögliches Zubehör (siehe TL):				Korpuselement	mögliches Zubehör (siehe TL):			
2 Schubkästen,	1er Set LED-Strahler	90489			2 Schubkästen,	LED-Holzbodenbeleuchtung	Seite 112		
1 Glastür,	Indirekte LED Korpusbel. 4R	92470			3 Zwischenbauböden	Schubkasteneinteilung	Seite 110		
3 Glasböden	LED-Glask.-Bel. (Line)	Seite 113			(nicht verstellbar)	Funkfernbedienung	Seite 112		
	Spiegelrückwand	Seite 108							
	abweichende Rückwandfarbe	Seite 109							
	Schubkasteneinteilung	Seite 110							
	Funkfernbedienung	Seite 112							
H: 190,9 cm					H: 190,9 cm				
5 Raster 	Tiefe: 41,5 cm				5 Raster 	Tiefe: 41,5 cm			
	Breite: 48,2 cm links (Abb.)	88309				Breite: 48,2 cm	88321		
	Breite: 48,2 cm rechts	88310				Breite: 55,7 cm	88322		
	Breite: 55,7 cm links (Abb.)	88311				Breite: 63,2 cm	88323		
	Breite: 55,7 cm rechts	88312							
	Breite: 63,2 cm links (Abb.)	88313				Tiefe: 51,1 cm			
	Breite: 63,2 cm rechts	88314				Breite: 48,2 cm	88324		
	Tiefe: 51,1 cm					Breite: 55,7 cm	88325		
	Breite: 48,2 cm links (Abb.)	88315				Breite: 63,2 cm	88326		
	Breite: 48,2 cm rechts	88316							
Breite: 55,7 cm links (Abb.)	88317								
Breite: 55,7 cm rechts	88318								
Breite: 63,2 cm links (Abb.)	88319								
Breite: 63,2 cm rechts	88320								
Korpuselement	mögliches Zubehör (siehe TL):				Korpuselement	mögliches Zubehör (siehe TL):			
1 Holztür,	1er Set LED-Strahler	90489			2 Schubkästen,	LED-Nischenbodenbeleuchtung	Seite 112		
1 Nische 1R,	LED-Hängeelem.-/Nischenbel.	Seite 113			1 Nische 4R,	Schubkasteneinteilung	Seite 110		
1 Holztür mit Push to open,	Funkfernbedienung	Seite 112			3 Zwischenbauböden	Funkfernbedienung	Seite 112		
2 Einlegeböden					(nicht verstellbar)				
H: 190,9 cm					H: 190,9 cm				

Lennon

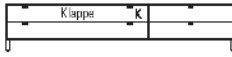
Vorschläge mit Kufen

Alle Vorschläge preisgleich auch gespiegelt erhältlich, Vorschlagsnummer mit Anhang "G" angeben

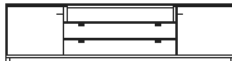
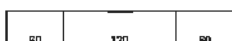
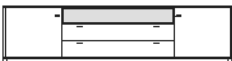
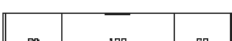
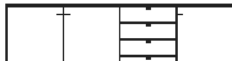
Elemente standardmäßig mit Push to open.



Beschreibung + Maße		Artikel	PG 1	PG 2	Beschreibung + Maße		Artikel	PG 1	PG 2
5 Raster  	Tiefe: 39,9 cm Breite: 78,2 cm Breite: 93,2 cm	87857 88294			1 Raster  	Tiefe: 39,9 cm Breite: 213,2 cm (120/90) Breite: 228,2 cm (135/90) Breite: 243,2 cm (150/90) (Abb.)	47019 47020 47021		
	Tiefe: 49,5 cm Breite: 78,2 cm Breite: 93,2 cm	88295 88296				Tiefe: 49,5 cm Breite: 213,2 cm (120/90) Breite: 228,2 cm (135/90) Breite: 243,2 cm (150/90)	47022 47023 47024		
Korpuselement 2 Schubkästen, 2 Glastüren, 3 Glasböden	mögliches Zubehör (siehe TL): 2er Set LED-Strahler Indirekte LED Korpusbel. 4R LED-Glask.-Bel. (Line) Spiegelrückwand abweichende Rückwandfarbe Schubkasteneinteilung Hochgl. Korpush.+Front Tab.D/E/F Funkfernbedienung	90490 92470 Seite 113 Seite 108 Seite 109 Seite 110 Seite 117 Seite 112			Sideboard 3 Schubkästen, 1 Geräteklappe	mögliches Zubehör (siehe TL): Schubkasteneinteilung	Seite 110		
H: 190,9 cm					H: 50,1 cm				
1,25 Raster  	Tiefe: 41,5 cm Breite: 228,2 cm (60/105/60) Breite: 243,2 cm (60/120/60) (Abb.) Breite: 258,2 cm (60/135/60)	47025 47026 47027			1,5 Raster  	Tiefe: 39,9 cm Breite: 228,2 cm (60/105/60) Breite: 243,2 cm (60/120/60) (Abb.) Breite: 258,2 cm (60/135/60)	47031 47032 47033		
	Tiefe: 51,1 cm Breite: 228,2 cm (60/105/60) Breite: 243,2 cm (60/120/60) Breite: 258,2 cm (60/135/60)	47028 47029 47030				Tiefe: 49,5 cm Breite: 228,2 cm (60/105/60) Breite: 243,2 cm (60/120/60) Breite: 258,2 cm (60/135/60)	47034 47035 47036		
Sideboard 2 Holztüren, 1 Auszug 0,625R, 1 Nische 0,625R	mögliches Zubehör (siehe TL): LED-Hängeelem.-/Nischenbel. CD/DVD-Einteilung Funkfernbedienung	Seite 113 Seite 107 Seite 112			Sideboard 2 Holztüren, 2 Einlegeböden, 2 Schubkästen, 1 Gerätenische	mögliches Zubehör (siehe TL): Schubkasteneinteilung	Seite 110		
H: 58,9 cm					H: 67,7 cm				
1,5 Raster  	Tiefe: 41,5 cm Breite: 228,2 cm (60/105/60) Breite: 243,2 cm (60/120/60) (Abb.) Breite: 258,2 cm (60/135/60)	47037 47038 47039			2 Raster  	Tiefe: 39,9 cm Breite: 243,2 cm (60/60/60/60) (Abb.) Breite: 258,2 cm (60/60/75/60) Breite: 273,2 cm (60/60/90/60)	47043 47044 47045		
	Tiefe: 51,1 cm Breite: 228,2 cm (60/105/60) Breite: 243,2 cm (60/120/60) Breite: 258,2 cm (60/135/60)	47040 47041 47042				Tiefe: 49,5 cm Breite: 243,2 cm (60/60/60/60) Breite: 258,2 cm (60/60/75/60) Breite: 273,2 cm (60/60/90/60)	47046 47047 47048		
Sideboard 2 Holztüren, 2 Einlegeböden, 2 Schubkästen, 1 Nische 0,5R	mögliches Zubehör (siehe TL): LED-Hängeelem.-/Nischenbel. Schubkasteneinteilung Funkfernbedienung	Seite 113 Seite 110 Seite 112			Sideboard 3 Holztüren, 3 Einlegeböden, 4 Schubkästen	mögliches Zubehör (siehe TL): Schubkasteneinteilung	Seite 110		
H: 67,7 cm					H: 85,3 cm				

Lennon

Vorschläge mit Kufen

Alle Vorschläge preisgleich auch gespiegelt erhältlich, Vorschlagsnummer mit Anhang "G" angeben

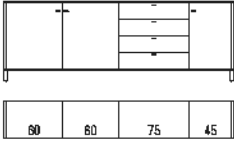
Elemente standardmäßig mit Push to open.

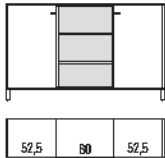
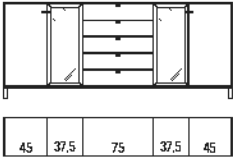
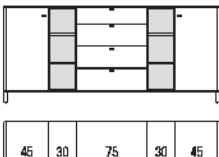
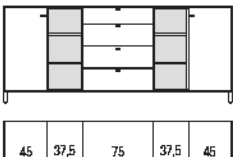
Beschreibung + Maße		Artikel	PG 1	PG 2	Beschreibung + Maße		Artikel	PG 1	PG 2
2 Raster 		Tiefe: 39,9 cm Breite: 243,2 cm (60/60/75/45) (Abb.) 47049 Breite: 258,2 cm (60/60/90/45) 47050 Tiefe: 49,5 cm Breite: 243,2 cm (60/60/75/45) 47000 Breite: 258,2 cm (60/60/90/45) 47051			2 Raster 		Tiefe: 39,9 cm Breite: 228,2 cm (60/60/105) 47001 Breite: 243,2 cm (60/60/120) (Abb.) 47052 Tiefe: 49,5 cm Breite: 228,2 cm (60/60/105) 47053 Breite: 243,2 cm (60/60/120) 47054		
Sideboard 3 Holztüren, 3 Einlegeböden, 4 Schubkästen		mögliches Zubehör (siehe TL): Schubkasteneinteilung Seite 110			Sideboard 2 Holztüren, 2 Einlegeböden, 6 Schubkästen		mögliches Zubehör (siehe TL): Schubkasteneinteilung Seite 110		
H: 85,3 cm					H: 85,3 cm				
2,5 Raster NEU 		Tiefe: 41,5 cm Breite: 188,2 cm (52,5/60/52,5) 47496 Tiefe: 51,1 cm Breite: 188,2 cm (52,5/60/52,5) 47513			2,5 Raster 		Tiefe: 39,9 cm Breite: 228,2 cm (45/37,5/60/37,5/45) 47058 Breite: 243,2 cm (45/37,5/75/37,5/45) (Abb.) 47008 Tiefe: 49,5 cm Breite: 228,2 cm (45/37,5/60/37,5/45) 47059 Breite: 243,2 cm (45/37,5/75/37,5/45) 47060		
Sideboard 2 Holztüren, 4 Einlegeböden, 1 Nische 2,5R, 2 zwischenbauböden (nicht verstellbar)		mögliches Zubehör (siehe TL): 2er Set Nischenbodenbel. B60 Funkfernbedienung Seite 112			Sideboard 2 Holztüren, 4 Einlegeböden, 2 Glastüren, 4 Glasböden, 5 Schubkästen		mögliches Zubehör (siehe TL): 2er Set LED-Strahler 2x Indirekte LED Korpusbel. 2,5R à LED-Glask.-Bel. (Line) Spiegelrückwand abweichende Rückwandfarbe Schubkasteneinteilung Funkfernbedienung 90490 92467 Seite 113 Seite 108 Seite 109 Seite 110 Seite 112		
H: 102,9 cm					H: 102,9 cm				
2,5 Raster 		Tiefe: 41,5 cm Breite: 198,2 cm (45/30/45/30/45) 47446 Breite: 213,2 cm (45/30/60/30/45) 47468 Breite: 228,2 cm (45/30/75/30/45) (Abb.) 47469 Tiefe: 51,1 cm Breite: 198,2 cm (45/30/45/30/45) 47470 Breite: 213,2 cm (45/30/60/30/45) 47471 Breite: 228,2 cm (45/30/75/30/45) 47472			2,5 Raster 		Tiefe: 41,5 cm Breite: 228,2 cm (45/37,5/60/37,5/45) 47439 Breite: 243,2 cm (45/37,5/75/37,5/45) (Abb.) 47440 Tiefe: 51,1 cm Breite: 228,2 cm (45/37,5/60/37,5/45) 47441 Breite: 243,2 cm (45/37,5/75/37,5/45) 47442		
Sideboard 2 Holztüren, 4 Einlegeböden, 2 Nischen 2,5R, 4 Zwischenbauböden (nicht verstellbar), 3 Auszüge 0,66R, 1 Schubkasten		mögliches Zubehör (siehe TL): 2x 2er Set Nischenbodenbel. B30 à Schubkasteneinteilung Funkfernbedienung Seite 110 Seite 112			Sideboard 2 Holztüren, 4 Einlegeböden, 2 Nischen 2,5R, 4 Zwischenbauböden (nicht verstellbar), 3 Auszüge 0,66R, 1 Schubkasten		mögliches Zubehör (siehe TL): 2x 2er Set Nischenbodenbel. B37,5 à Schubkasteneinteilung Funkfernbedienung 94344 Seite 110 Seite 112		
H: 102,9 cm					H: 102,9 cm				

Lennon

Vorschläge mit Kufen

Alle Vorschläge preisgleich auch gespiegelt erhältlich, Vorschlagsnummer mit Anhang "G" angeben

Elemente standardmäßig mit Push to open.

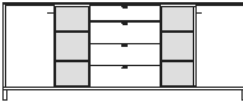
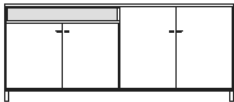
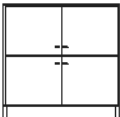
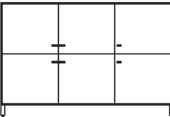
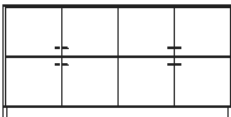
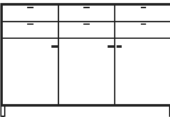
Beschreibung + Maße		Artikel	PG 1	PG 2	Beschreibung + Maße		Artikel	PG 1	PG 2	
2,5 Raster  Tiefe: 41,5 cm Breite: 243,2 cm (52,5/37,5/60/37,5/52,5) Breite: 258,2 cm (52,5/37,5/75/37,5/52,5) (Abb.)		47055 47007			2,5 Raster NEU  Tiefe: 41,5 cm Breite: 243,2 cm (120/60/60)		47507 47499			
Sideboard 2 Holztüren, 4 Einlegeböden, 2 Nischen 2,5R, 4 Zwischenbauböden (nicht verstellbar), 3 Auszüge 0,66R, 1 Schubkasten		mögliches Zubehör (siehe TL): 2x 2er Set Nischenbodenbel. B37,5 à 94344 Schubkasteneinteilung Seite 110 Funkfernbedienung Seite 112			Sideboard 4 Holztüren, 6 Einlegeböden, 1 Nische 0,5R		mögliches Zubehör (siehe TL): LED-Hängele.-/Nischenbel. B120 Funkfernbedienung	90055H Seite 112		
H: 102,9 cm					H: 102,9 cm					
3 Raster  Tiefe: 39,9 cm Breite: 123,2 cm (60/60) (Abb.)		47069 47070			3 Raster  Tiefe: 39,9 cm Breite: 183,2 cm (60/60/60) (Abb.)		47071 47073			
Highboard 4 Holztüren, 4 Einlegeböden					Highboard 6 Holztüren, 6 Einlegeböden					
H: 120,5 cm					H: 120,5 cm					
3 Raster  Tiefe: 39,9 cm Breite: 243,2 cm (60/60/60/60) (Abb.)		47072 47074			3 Raster  Tiefe: 39,9 cm Breite: 183,2 cm (60/60/60) (Abb.)		47065 47066			
Highboard 8 Holztüren, 8 Einlegeböden					Highboard 3 Holztüren, 3 Einlegeböden, 6 Schubkästen		mögliches Zubehör (siehe TL): Schubkasteneinteilung	Seite 110		
H: 120,5 cm					H: 120,5 cm					



Lennon

Vorschläge mit Kufen

gültig ab 09.04.2024
 Weitere Informationen zu Leuchtmitteln und deren Energieeffizienzklasse siehe Prospekt „Die Elektrofelb“. Bei den Gesamtbreiten der Vorschläge sind die Außenseiten mit 3,2 cm berücksichtigt
 Hochglanz Aufpreise Korpushülle + Front siehe Tabellen A/B/C Seiten 116.
 alternative LED-Glasbodenbeleuchtung (Indirekt) siehe Seite 113.

Alle Vorschläge preisgleich auch gespiegelt erhältlich, Vorschlagsnummer mit Anhang "G" angeben

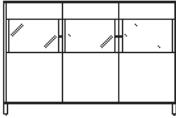
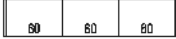
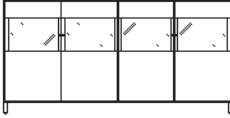
Elemente standardmäßig mit Push to open.

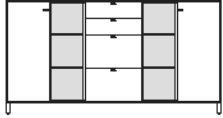
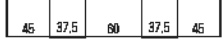
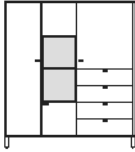
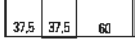
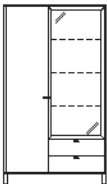
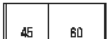
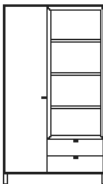
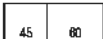
Beschreibung + Maße		Artikel	PG 1	PG 2	Beschreibung + Maße		Artikel	PG 1	PG 2
3 Raster  	Tiefe: 39,9 cm Breite: 183,2 cm (60/60/60) (Abb.)	47061			3 Raster  	Tiefe: 39,9 cm Breite: 243,2 cm (60/60/60/60) (Abb.)	47062		
	Tiefe: 49,5 cm Breite: 183,2 cm (60/60/60)	47063				Tiefe: 49,5 cm Breite: 243,2 cm (60/60/60/60)	47064		
Highboard 3 Holztüren mit Glaseinsatz 1R, 6 Konstruktionsböden, 3 Einlegeböden	mögliches Zubehör (siehe TL): 3er Set LED-Strahler 3x Indirekte LED Korpusbel. 1R à Spiegelrückwand abweichende Rückwandfarbe Funkfernbedienung	90491 92464 Seite 108 Seite 109 Seite 112			Highboard 4 Holztüren mit Glaseinsatz 1R, 8 Konstruktionsböden, 4 Einlegeböden	mögliches Zubehör (siehe TL): 4er Set LED-Strahler 4x Indirekte LED Korpusbel. 1R à Spiegelrückwand abweichende Rückwandfarbe Funkfernbedienung	90492 92464 Seite 108 Seite 109 Seite 112		
H: 120,5 cm					H: 120,5 cm				
3 Raster NEU  	Tiefe: 41,5 cm Breite: 213,2 cm (45/37,5/45/37,5/45)	47514			4 Raster NEU  	Tiefe: 41,5 cm Breite: 138,2 cm (37,5/37,5/60) (Abb.)	47501		
	Tiefe: 51,1 cm Breite: 213,2 cm (45/37,5/45/37,5/45)	47516				Tiefe: 51,1 cm Breite: 138,2 cm (37,5/37,5/60)	47512		
Sideboard 2 Holztüren, 4 Einlegeböden, 2 Nischen 3R, 4 Zwischenbauböden (nicht verstellbar), 2 Auszüge 1R, 2 Schubkästen	mögliches Zubehör (siehe TL): 3x 2er Set Nischenbodenbel. B37,5 à Funkfernbedienung	47517 47518 Seite 112			Highboard 4 Holztüren, 4 Einlegeböden, 1 Nische, 1 Zwischenbauboden (nicht verstellbar) 4 Schubkästen	mögliches Zubehör (siehe TL): 1er Set Nischenbodenbel. B37,5 Funkfernbedienung	94338 Seite 112		
H: 120,5 cm					H: 155,7 cm				
5 Raster  	Tiefe: 39,9 cm Breite: 93,2 cm (45/45) Breite: 100,7 cm (45/52,5) Breite: 108,2 cm (45/60) (Abb.)	47488 47075 47076			5 Raster  	Tiefe: 39,9 cm Breite: 100,7 cm (45/52,5) Breite: 108,2 cm (45/60) (Abb.)	47079 47080		
	Tiefe: 49,5 cm Breite: 93,2 cm (45/45) Breite: 100,7 cm (45/52,5) Breite: 108,2 cm (45/60)	47489 47077 47078				Tiefe: 49,5 cm Breite: 100,7 cm (45/52,5) Breite: 108,2 cm (45/60)	47081 47082		
Vitrine 1 Holztür, 4 Einlegeböden, 2 Schubkästen, 1 Glastür, 3 Glasböden	mögliches Zubehör (siehe TL): 1er Set LED-Strahler Indirekte LED Korpusbel. 4R LED-Glask.-Bel. (Line) Spiegelrückwand abweichende Rückwandfarbe Schubkasteneinteilung Funkfernbedienung	90489 92470 Seite 113 Seite 108 Seite 109 Seite 110 Seite 112			Stauraum 1 Holztür, 4 Einlegeböden, 2 Schubkästen, 3 Zwischenbauböden (nicht verstellbar)	mögliches Zubehör (siehe TL): LED-Holzbodenbeleuchtung Schubkasteneinteilung Funkfernbedienung	Seite 112 Seite 110 Seite 112		
H: 190,9 cm					H: 190,9 cm				

Lennon

Vorschläge mit Kufen

Alle Vorschläge preisgleich auch gespiegelt erhältlich, Vorschlagsnummer mit Anhang "G" angeben

Elemente standardmäßig mit Push to open.

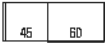
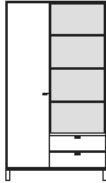
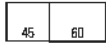
Beschreibung + Maße		Artikel	PG 1	PG 2	Beschreibung + Maße		Artikel	PG 1	PG 2	
5 Raster  		Tiefe: 41,5 cm Breite: 93,2 cm (45/45) 47014 Breite: 100,7 cm (45/52,5) 47473 Breite: 108,2 cm (45/60) (Abb.) 47474 Tiefe: 51,1 cm Breite: 93,2 cm (45/45) 47475 Breite: 100,7 cm (45/52,5) 47476 Breite: 108,2 cm (45/60) 47477			5 Raster  		Tiefe: 41,5 cm Breite: 100,7 cm (45/52,5) 47083 Breite: 108,2 cm (45/60) (Abb.) 47084 Tiefe: 51,1 cm Breite: 100,7 cm (45/52,5) 47085 Breite: 108,2 cm (45/60) 47086			
Stauraum 1 Holztür, 1 Nische 5R, 4 Zwischenbauböden (nicht verstellbar)		mögliches Zubehör (siehe TL): LED-Nischenbodenbeleuchtung Seite 112 Schubkasteneinteilung Seite 110 Funkfernbedienung Seite 112			Stauraum 1 Holztür, 4 Einlegeböden, 2 Schubkästen, 1 Nische 4R, 3 Zwischenbauböden (nicht verstellbar)		mögliches Zubehör (siehe TL): LED-Nischenbodenbeleuchtung Seite 112 Schubkasteneinteilung Seite 110 Funkfernbedienung Seite 112			
H: 190,9 cm				H: 190,9 cm						
5 Raster  		Tiefe: 39,9 cm Breite: 183,2 cm (45/90/45) 47009			 		47017 (VZ) (VZ)			
Vitrine 2 Holztüren, 8 Einlegeböden, 2 Schubkästen, 2 Glastüren, 3 Glasböden		mögliches Zubehör (siehe TL): 2er Set LED-Strahler 90490 3er Set Glask.-Bel. (Line) B90 90091 Indirekte LED Korpusbel. 4R 92470 Spiegelrückwand 4R/B90 90105 abw. Rückwandfarbe 4R/B90 91073 Schubkasteneinteilung Seite 110 Funkfernbedienung Seite 112			V 47017 bestehend aus: 47014, 77541, 77586, 77542, 77651		mögliches Zubehör (siehe TL): 4er Set Nischenbodenbel. B45 94357 CD/DVD-Eint. B67,5/T49,5 (für B135) à 93930 TV-Halterung mit Wandbefestigungsplatte und Holzblende 91195 Repeater 90135 Wandbordbeleuchtung B210 90061 Hochgl. Front 91346 Hochgl. Korpushülle 92526 Hochgl. Korpushülle + Front 91953 Hochgl. Wandbord B210 91316 Hochglanz Holzblende 91877 Funkfernbedienung Seite 112			
H: 190,9 cm				B: 93,2 / 228,2 cm H: 190,9 cm T: 49,5 cm						

Lennon

Vorschläge mit Kufen

Alle Vorschläge preisgleich auch gespiegelt erhältlich, Vorschlagsnummer mit Anhang "G" angeben

Elemente standardmäßig mit Push to open.

Beschreibung + Maße		Artikel	PG 1	PG 2	Beschreibung + Maße		Artikel	PG 1	PG 2
		47093	(VZ)	(VZ)			47091	(VZ)	(VZ)
							47092	(VZ)	(VZ)
V 47093 bestehend aus: 47473, 77566, 77555, 2x 77642		mögliches Zubehör (siehe TL): 4er Set Nischenbodenbel. B52,5 94358 CD/DVD-Eint. B67,5/T49,5 (für B135) à 93930 TV-Halterung mit Wandbefestigungsplatte und Holzblende 91195 Repeater 90135 2x Wandbordbeleuchtung B75 à 90052 Hochgl. Front 91345 Hochgl. Korpshülle 92524 Hochgl. Korpshülle + Front 91951 2x Hochgl. Wandbord B75 à 91307 Hochglanz Holzblende 91877 Funkfernbedienung Seite 112		V 47091 bestehend aus: 47083, 77566, 77555, 2x 77642		mögliches Zubehör (siehe TL): 3er Set Nischenbodenbel. B52,5 94352 CD/DVD-Eint. B67,5/T49,5 (für B135) à 93930 V 47092 bestehend aus: 47083, 77567, 77555, 2x 77642		CD/DVD-Eint. B75/T49,5 à 90169 TV-Halterung mit Wandbefestigungsplatte und Holzblende 91195 Repeater 90135 2x Wandbordbeleuchtung B75 à 90052 Hochgl. Front (V47091) 91345 Hochgl. Front (V47092) 91346 Hochgl. Korpshülle (V47091/47092) 92524 Hochgl. Korpshülle + Front (V47091/47092) 91951 2x Hochgl. Wandbord B75 à 91307 Hochglanz Holzblende 91877 Schubkasteneinteilung Seite 110 Funkfernbedienung Seite 112	
Gesamtbreite: ca. 325,7 cm				Gesamtbreite: ca. 325,7 (340,7) cm					
B: 100,7 / 213,2 cm H: 190,9 cm T: 49,5 cm				B: 100,7 / 213,2 (228,2) cm H: 190,9 cm T: 49,5 cm					

				Kompaktelement Eckvorschlag		47014 47010					
V 47010 bestehend aus: 77541, 77586, 77589, 77579, 77651, 4x 30002, 3x 30037, 15x 30015		mögliches Zubehör (siehe TL): 4er Set Nischenbodenbel. B45 94357 CD/DVD-Eint. B67,5/T49,5 (für B135) à 93930 CD/DVD-Eint. B60/T49,5 (für B120) à 93929 TV-Halterung mit Wandbefestigungsplatte und Holzblende 91195 Repeater 90135 Wandbordbeleuchtung B210 90061 Hochgl. Front 5R/B120 (V47014) 91627 Hochgl. Korpshülle 5R/B120 (V47014) 92546 Hochgl. Korpshülle + Front 5R/B120 (V47014) 91690 Hochgl. Front (V47010) 91343 Hochgl. Korpshülle (V47010) 92524 Hochgl. Korpshülle + Front (V47010) 91950 Hochgl. Wandbord B210 91316 Hochglanz Holzblende 91877 Schubkasteneinteilung Seite 110 Funkfernbedienung Seite 112									
Gesamtbreite: ca. 373,3 x 88,3 cm											
B: 93,2 / 268,3 cm H: 233,3 cm T: 49,5 cm											

Lennon

Vorschläge mit Kufen

alternative LED-Glasbodenbeleuchtung (Indirekt) siehe Seite 113.

Alle Vorschläge preisgleich auch gespiegelt erhältlich, Vorschlagsnummer mit Anhang "G" angeben

Elemente standardmäßig mit Push to open.

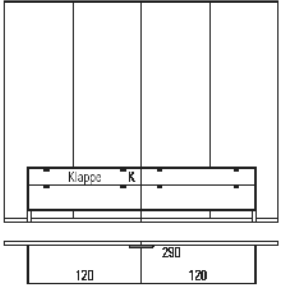
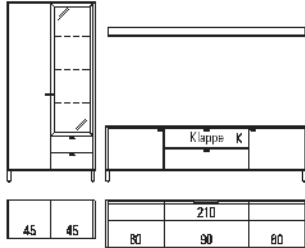
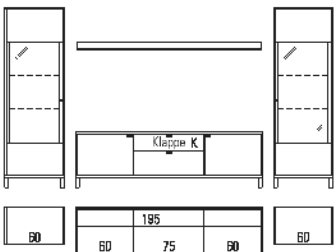
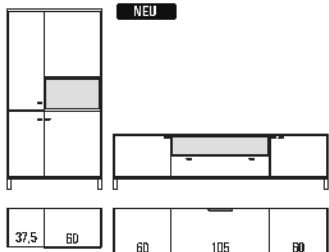
Beschreibung + Maße		Artikel	PG 1	PG 2	Beschreibung + Maße		Artikel	PG 1	PG 2
		NEU 47510	(VZ)	(VZ)			47011	(VZ)	(VZ)
V 47510 bestehend aus: 77437T, 77423, 94281, 89882		mögliches Zubehör (siehe TL): TV-Halterung (starr) inkl. Distanzmaterial 94592 Repeater 90135 LED-Beleuchtung für Paneel B800 94693 Deepline Aufpreis 6,5R/bis B290 (Paneel) 94622 Hochgl. Front 91335 Hochgl. Korpshülle 92515 Hochgl. Korpshülle + Front 91896 Schubkasteneinteilung Seite 110 Funkfernbedienung Seite 112			V 47011 bestehend aus: 47488, 77392, 77414, 77393, 94279, 77651		mögliches Zubehör (siehe TL): 1er Set LED-Strahler 90489 3er Set Glask.-Bel. (Line) B45 90496 Indirekte LED Korpusbel. 4R 92470 Spiegelrückwand 4R/B45 90102 abw. Rückwandfarbe 4R/B45 91070 CD/DVD-Eint. B90/T49,5 90170 TV-Halterung mit Wandbefestigungsplatte und Holzblende 91195 Repeater 90135 Wandbordbeleuchtung B210 90061 Hochgl. Front 91346 Hochgl. Korpshülle 92525 Hochgl. Korpshülle + Front 91952 Hochgl. Wandbord B210 91316 Hochglanz Holzblende 91877 Schubkasteneinteilung Seite 110 Funkfernbedienung Seite 112		
B: 290,0 cm H: 234,9 cm T: 39,9 cm					Gesamtbreite: ca. 318,2 cm				
					B: 93,2 / 213,2 cm H: 190,9 cm T: 49,5 cm				
		47089	(VZ)	(VZ)			NEU 47492		
V 47089 bestehend aus: 75741, 94269, 77392, 77434, 77393, 94278, 77650, 75742, 94269		mögliches Zubehör (siehe TL): 2x 1er Set LED-Strahler à 90489 2x 2er Set Glask.-Bel. (Line) B60 à 90500 2x Indirekte LED Korpusbel. 3R à 92468 2x Spiegelrückwand 3R/B60 à 90450 2x abw. Rückwandfarbe 3R/B60 à 91067 CD/DVD-Eint. B75/T49,5 90169 TV-Halterung mit Wandbefestigungsplatte und Holzblende 91195 Repeater 90135 Wandbordbeleuchtung B195 90060 Hochgl. Front 91345 Hochgl. Korpshülle 92526 Hochgl. Korpshülle + Front 91952 Hochgl. Wandbord B195 91315 Hochglanz Holzblende 91877 Schubkasteneinteilung Seite 110 Funkfernbedienung Seite 112			V 47492 bestehend aus: 31160, 86393, 94272, 47028		mögliches Zubehör (siehe TL): 1er Set LED-Strahler 90489 LED-Hängele.-/Nischenbel. B105 90054H CD/DVD-Eint. B67,5/T49,5 (für B135) à 93930 TV-Halterung mit Wandbefestigungsplatte und Holzblende 91195 Hochgl. Front 91345 Hochgl. Korpshülle 92524 Hochgl. Korpshülle + Front 91951 Hochglanz Holzblende 91877 Funkfernbedienung Seite 112		
Gesamtbreite: ca. 348,2 cm					Gesamtbreite: ca. 340,7 cm				
B: 63,2 / 198,2 / 63,2 cm H: 190,9 cm T: 49,5 cm					B: 100,7 / 228,2 cm H: 190,9 cm T: 51,1 cm				

Lennon

Vorschläge mit Kufen

alternative LED-Glasbodenbeleuchtung (Indirekt) siehe Seite 113.

Alle Vorschläge preisgleich auch gespiegelt erhältlich, Vorschlagsnummer mit Anhang "G" angeben

Elemente standardmäßig mit Push to open.

Beschreibung + Maße		Artikel	PG 1	PG 2	Beschreibung + Maße		Artikel	PG 1	PG 2
		47095	(VZ)	(VZ)			47500	(VZ)	(VZ)
V 47095 bestehend aus: 31160, 86391, 94271, 77390, 77438, 77391, 94280, 77651		mögliches Zubehör (siehe TL): 1er Set LED-Strahler 90489 CD/DVD-Eint. B67,5/T49,5 (für B135) 93930 TV-Halterung mit Wandbefestigungsplatte und Holzblende 91195 Repeater 90135 Wandbordbeleuchtung B210 90061 Hochgl. Front 91345 Hochgl. Korpushülle 92526 Hochgl. Korpushülle + Front 91952 Hochgl. Wandbord B210 91316 Hochglanz Holzblende 91877 Funkfernbedienung		V 47500 bestehend aus: 31160, 86391, 94271, 77390, 85973, 77391, 94280, 77650		mögliches Zubehör (siehe TL): 1er Set LED-Strahler 90489 LED-Hängeeele.-/Nischenbel. B135 90056H CD/DVD-Eint. B67,5/T49,5 (für B135) 93930 TV-Halterung mit Wandbefestigungsplatte und Holzblende 91195 Wandbordbeleuchtung B195 90060 Hochgl. Front 91345 Hochgl. Korpushülle 92526 Hochgl. Korpushülle + Front 91952 Hochgl. Wandbord B195 91315 Hochglanz Holzblende 91877 Funkfernbedienung		Seite 112	
Gesamtbreite: ca. 333,2 cm					Gesamtbreite: ca. 333,2 cm				
B: 93,2 / 228,2 cm H: 190,9 cm T: 49,5 cm					B: 93,2 / 228,2 cm H: 190,9 cm T: 51,1 cm				
		47094	(VZ)	(VZ)			47006	(VZ)	(VZ)
V 47094 bestehend aus: 47014, 77390, 77438, 77391, 94280, 77651		mögliches Zubehör (siehe TL): 4er Set Nischenbodenbel. B45 94357 CD/DVD-Eint. B67,5/T49,5 (für B135) 93930 TV-Halterung mit Wandbefestigungsplatte und Holzblende 91195 Repeater 90135 Wandbordbeleuchtung B210 90061 Hochgl. Front 91346 Hochgl. Korpushülle 92526 Hochgl. Korpushülle + Front 91953 Hochgl. Wandbord B210 91316 Hochglanz Holzblende 91877 Funkfernbedienung		V 47006 bestehend aus: 30500, 30505, 94271, 77392, 77414, 77397, 94281, 77647, 86781, 30711		mögliches Zubehör (siehe TL): 1er Set LED-Strahler 90489 4er Set Glask.-Bel. (Line) B45 90497 Indirekte LED Korpusbel. 5R 92472 2er Set Nischenbodenbel. B37,5 94344 Spiegelrückwand 5R/B45 90106 abw. Rückwandfarbe 5R/B45 92241 CD/DVD-Eint. B90/T49,5 90170 TV-Halterung mit Wandbefestigungsplatte und Holzblende 91195 Repeater 90135 Wandbordbeleuchtung B150 90057 Hochgl. Front 91348 Hochgl. Korpushülle 92531 Hochgl. Korpushülle + Front 91911 Hochgl. Wandbord B150 91312 Hochglanz Holzblende 91877 Funkfernbedienung		Seite 112	
Gesamtbreite: ca. 333,2 cm					Gesamtbreite: ca. 348,2 cm				
B: 93,2 / 228,2 cm H: 190,9 cm T: 49,5 cm					B: 93,2 / 243,2 cm H: 190,9 cm T: 49,5 cm				



Lennon

Vorschläge mit Kufen

alternative LED-Glasbodenbeleuchtung (Indirekt) siehe Seite 113.

Alle Vorschläge preisgleich auch gespiegelt erhältlich, Vorschlagsnummer mit Anhang "G" angeben

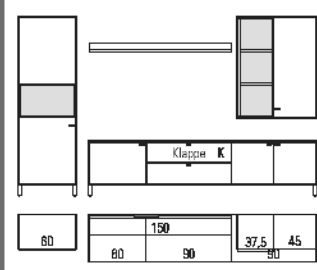
Elemente standardmäßig mit Push to open.

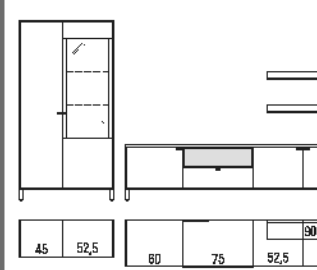
Beschreibung + Maße	Artikel	PG 1	PG 2	Beschreibung + Maße	Artikel	PG 1	PG 2
 <p>V 47445 bestehend aus: 88307, 77390, 77435, 77397, 94280, 77646, 2x 86798</p> <p>mögliches Zubehör (siehe TL): 3x 1er Set LED-Strahler à 90489 Indirekte LED Korpusbel. 1R 92464 Spiegelrückwand 1R/B60 90114 abw. Rückwandfarbe 1R/B60 91059 CD/DVD-Eint. B90/T49,5 90170 TV-Halterung mit Wandbefestigungsplatte und Holzblende 91195 Repeater 90135 Wandbordbeleuchtung B135 90056 Hochgl. Front 91400 Hochgl. Korpshülle 92528 Hochgl. Korpshülle + Front 91955 Hochgl. Wandbord B135 91311 Hochglanz Holzblende 91877 Funkfernbedienung Seite 112</p> <p>Gesamtbreite: ca. 333,2 cm B: 63,2 / 258,2 cm H: 208,5 cm T: 49,5 cm</p>	47445	(VZ)	(VZ)	 <p>V 47087 bestehend aus: 88313, 77392, 77414, 77397, 94281, 77647, 86781, 30711</p> <p>mögliches Zubehör (siehe TL): 1er Set LED-Strahler 90489 2er Set Nischenbodenbel. B37,5 94344 CD/DVD-Eint. B90/T49,5 90170 TV-Halterung mit Wandbefestigungsplatte und Holzblende 91195 Repeater 90135 Wandbordbeleuchtung B150 90057 Hochgl. Front 91399 Hochgl. Korpshülle 92528 Hochgl. Korpshülle + Front 91954 Hochgl. Wandbord B150 91312 Hochglanz Holzblende 91877 Funkfernbedienung Seite 112</p> <p>Gesamtbreite: ca. 318,2 cm B: 63,2 / 243,2 cm H: 190,9 cm T: 49,5 cm</p>	47087	(VZ)	(VZ)
 <p>V 47088 bestehend aus: 75741, 94269, 77390, 77436, 77397, 94281, 77646, 2x 75843</p> <p>mögliches Zubehör (siehe TL): 3x 1er Set LED-Strahler à 90489 2er Set Glask.-Bel. (Line) B60 90500 Indirekte LED Korpusbel. 3R 92468 2x Indirekte LED Korpusbel. 1R à 92464 Spiegelrückwand 3R/B60 90450 2x Spiegelrückwand 1R/B45 à 90113 abw. Rückwandfarbe 3R/B60 91067 2x abw. Rückwandfarbe 1R/B45 à 91058 CD/DVD-Eint. B52,5/T49,5 (für B105) 93928 TV-Halterung mit Wandbefestigungsplatte und Holzblende 91195 Repeater 90135 Wandbordbeleuchtung B135 90056 Hochgl. Front 91400 Hochgl. Korpshülle 92529 Hochgl. Korpshülle + Front 91955 Hochgl. Wandbord B135 91311 Hochglanz Holzblende 91877 Funkfernbedienung Seite 112</p> <p>Gesamtbreite: ca. 333,2 cm B: 63,2 / 258,2 cm H: 212,1 cm T: 49,5 cm</p>	47088	(VZ)	(VZ)	 <p>V 47090 bestehend aus: 30500, 86329, 94272, 77392, 85976, 83500, 83501, 94281, 2x 77643</p> <p>mögliches Zubehör (siehe TL): 1er Set LED-Strahler 90489 2er Set Glask.-Bel. (Line) B52,5 93014 Indirekte LED Korpusbel. 3R 92468 Spiegelrückwand 3R/B52,5 94035 abw. Rückwandfarbe 3R/B52,5 94046 CD/DVD-Eint. B75/T49,5 90169 LED-Hängele.-/Nischenbel. B75 90052H 2x Wandbordbeleuchtung B90 à 90053 Hochgl. Front 91346 Hochgl. Korpshülle 92528 Hochgl. Korpshülle + Front 91954 2x Hochgl. Wandbord B90 à 91308 Funkfernbedienung Seite 112</p> <p>Gesamtbreite: ca. 355,7 cm B: 100,7 / 243,2 cm H: 190,9 cm T: 51,1 cm</p>	47090	(VZ)	(VZ)

Lennon

Vorschläge mit Kufen

gültig ab 09.04.2024
 Weitere Informationen zu Leuchtmitteln und deren Energieeffizienzklasse siehe Prospekt „Die Elektrofelbel“.
 Bei den Gesamtbreiten der Vorschläge sind die Außenseiten mit 3,2 cm berücksichtigt

alternative LED-Glasbodenbeleuchtung (Indirekt) siehe Seite 113.

Alle Vorschläge preisgleich auch gespiegelt erhältlich, Vorschlagsnummer mit Anhang "G" angeben

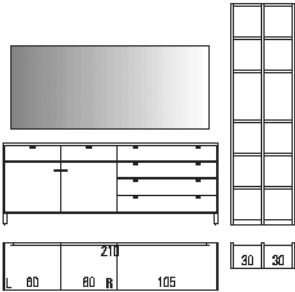

Elemente standardmäßig mit Push to open.

Beschreibung + Maße		Artikel	PG 1	PG 2	Beschreibung + Maße		Artikel	PG 1	PG 2
		47443							
V 47443 bestehend aus: 47053, 85381, 3x 30002, 2x 30039, 12x 30017		mögliches Zubehör (siehe TL): 2er Set LED-Strahler 90490 Kabelkanal für Wangen 90080 LED-Bel. Wandspiegel eckig B210 94175 Hochgl. Front 2R/B225 91673 Hochgl. Korpuschülle 2R/B225 92585 Hochgl. Korpuschülle + Front 2R/B225 91736 Schubkasteneinteilung Seite 110 Funkfernbedienung Seite 112							
Gesamtbreite: ca. 310,3 cm									
B: 228,2 / 68,7 cm H: 233,3 cm T: 49,5 cm									

Vorschläge mit Sockelgleitern

Alle Vorschläge preisgleich auch gespiegelt erhältlich, Vorschlagsnummer mit Anhang "G" angeben

Hochglanz Aufpreise Korpuschülle + Front siehe Tabellen D/E/F Seiten 117.
 Elemente standardmäßig mit Push to open.

Beschreibung + Maße		Artikel	PG 1	PG 2	Beschreibung + Maße		Artikel	PG 1	PG 2
1,25 Raster 					4 Raster 				
Tiefe: 39,9 cm Breite: 78,2 cm 88352 Breite: 93,2 cm 88353 Breite: 108,2 cm 88354 Breite: 123,2 cm 88355					Tiefe: 39,9 cm Breite: 48,2 cm links (Abb.) 88360 Breite: 48,2 cm rechts 88361 Breite: 55,7 cm links (Abb.) 88362 Breite: 55,7 cm rechts 88363 Breite: 63,2 cm links (Abb.) 88364 Breite: 63,2 cm rechts 88365				
Tiefe: 49,5 cm Breite: 78,2 cm 88356 Breite: 93,2 cm 88357 Breite: 108,2 cm 88358 Breite: 123,2 cm 88359					Tiefe: 49,5 cm Breite: 48,2 cm links (Abb.) 88366 Breite: 48,2 cm rechts 88367 Breite: 55,7 cm links (Abb.) 88368 Breite: 55,7 cm rechts 88369 Breite: 63,2 cm links (Abb.) 88370 Breite: 63,2 cm rechts 88371				
Korpuselement 2 Auszüge 0,625R		mögliches Zubehör (siehe TL): Schubkasteneinteilung Seite 110			Korpuselement 1 Holztür mit Glaseinsatz 1,5R, 2 Konstruktionsböden, 1 Einlegeboden, 1 Glasboden		mögliches Zubehör (siehe TL): 1er Set LED-Strahler 90489 Indirekte LED Korpusbel. 1,5R 92465 LED-Glask.-Bel. (Line) Seite 113 Spiegelrückwand Seite 108 abweichende Rückwandfarbe Seite 109 Funkfernbedienung Seite 112		
H: 49,7 cm					H: 146,5 cm				

Lennon

Vorschläge mit Sockelgleitern

Alle Vorschläge preisgleich auch gespiegelt erhältlich, Vorschlagsnummer mit Anhang "G" angeben

Elemente standardmäßig mit Push to open.





Beschreibung + Maße		Artikel	PG 1	PG 2	Beschreibung + Maße		Artikel	PG 1	PG 2
5 Raster					5 Raster				
Tiefe: 39,9 cm					Tiefe: 41,5 cm				
Breite: 48,2 cm links (Abb.)		88372			Breite: 48,2 cm links (Abb.)		88384		
Breite: 48,2 cm rechts		88373			Breite: 48,2 cm rechts		88385		
Breite: 55,7 cm links (Abb.)		88374			Breite: 55,7 cm links (Abb.)		88386		
Breite: 55,7 cm rechts		88375			Breite: 55,7 cm rechts		88387		
Breite: 63,2 cm links (Abb.)		88376			Breite: 63,2 cm links (Abb.)		88388		
Breite: 63,2 cm rechts		88377			Breite: 63,2 cm rechts		88389		
Tiefe: 49,5 cm					Tiefe: 51,1 cm				
Breite: 48,2 cm links (Abb.)		88378			Breite: 48,2 cm links (Abb.)		88390		
Breite: 48,2 cm rechts		88379			Breite: 48,2 cm rechts		88391		
Breite: 55,7 cm links (Abb.)		88380			Breite: 55,7 cm links (Abb.)		88392		
Breite: 55,7 cm rechts		88381			Breite: 55,7 cm rechts		88393		
Breite: 63,2 cm links (Abb.)		88382			Breite: 63,2 cm links (Abb.)		88394		
Breite: 63,2 cm rechts		88383			Breite: 63,2 cm rechts		88395		
Korpuselement		mögliches Zubehör (siehe TL):			Korpuselement		mögliches Zubehör (siehe TL):		
1 Holztür mit Glaseinsatz 1,5R,		1er Set LED-Strahler		90489	1 Holztür,		LED-Nischenbodenbeleuchtung		Seite 112
2 Konstruktionsböden,		Indirekte LED Korpusbel. 1,5R		92465	1 Nische 1,5R,		Funkfernbedienung		Seite 112
1 Einlegeboden,		LED-Glask.-Bel. (Line)		Seite 113	1 Zwischenbauboden				
1 Glasboden		Spiegelrückwand		Seite 108	(nicht verstellbar),				
		abweichende Rückwandfarbe		Seite 109	1 Holztür mit Push to open,				
		Funkfernbedienung		Seite 112	2 Einlegeböden				
H: 181,7 cm					H: 181,7 cm				
6 Raster					6 Raster				
Tiefe: 39,9 cm					Tiefe: 39,9 cm				
Breite: 48,2 cm links (Abb.)		88396			Breite: 48,2 cm links (Abb.)		88408		
Breite: 48,2 cm rechts		88397			Breite: 48,2 cm rechts		88409		
Breite: 55,7 cm links (Abb.)		88398			Breite: 55,7 cm links (Abb.)		88410		
Breite: 55,7 cm rechts		88399			Breite: 55,7 cm rechts		88411		
Breite: 63,2 cm links (Abb.)		88400			Breite: 63,2 cm links (Abb.)		88412		
Breite: 63,2 cm rechts		88401			Breite: 63,2 cm rechts		88413		
Tiefe: 49,5 cm					Tiefe: 49,5 cm				
Breite: 48,2 cm links (Abb.)		88402			Breite: 48,2 cm links (Abb.)		88414		
Breite: 48,2 cm rechts		88403			Breite: 48,2 cm rechts		88415		
Breite: 55,7 cm links (Abb.)		88404			Breite: 55,7 cm links (Abb.)		88416		
Breite: 55,7 cm rechts		88405			Breite: 55,7 cm rechts		88417		
Breite: 63,2 cm links (Abb.)		88406			Breite: 63,2 cm links (Abb.)		88418		
Breite: 63,2 cm rechts		88407			Breite: 63,2 cm rechts		88419		
Korpuselement		mögliches Zubehör (siehe TL):			Korpuselement		mögliches Zubehör (siehe TL):		
1 Holztür mit Glaseinsatz 1R,		1er Set LED-Strahler		90489	1 Holztür mit Glaseinsatz 1,5R,		1er Set LED-Strahler		90489
2 Konstruktionsböden,		Indirekte LED Korpusbel. 1R		92464	2 Konstruktionsböden,		Indirekte LED Korpusbel. 1,5R		92465
3 Einlegeböden		Spiegelrückwand		Seite 108	3 Einlegeböden,		LED-Glask.-Bel. (Line)		Seite 113
		abweichende Rückwandfarbe		Seite 109	1 Glasboden		Spiegelrückwand		Seite 108
		Funkfernbedienung		Seite 112			abweichende Rückwandfarbe		Seite 109
							Funkfernbedienung		Seite 112
H: 216,9 cm					H: 216,9 cm				

Lennon

Vorschläge mit Sockelgleitern

Alle Vorschläge preisgleich auch gespiegelt erhältlich, Vorschlagsnummer mit Anhang "G" angeben

Elemente standardmäßig mit Push to open.

Beschreibung + Maße		Artikel	PG 1	PG 2	Beschreibung + Maße		Artikel	PG 1	PG 2
6 Raster 	Tiefe: 39,9 cm				6 Raster 	Tiefe: 41,5 cm			
	Breite: 48,2 cm links (Abb.)	88450				Breite: 48,2 cm	88444		
	Breite: 48,2 cm rechts	88451				Breite: 55,7 cm	88445		
	Breite: 55,7 cm links (Abb.)	88452				Breite: 63,2 cm	88446		
	Breite: 55,7 cm rechts	88453							
	Breite: 63,2 cm links (Abb.)	88454				Tiefe: 51,1 cm			
	Breite: 63,2 cm rechts	88455				Breite: 48,2 cm	88447		
	Tiefe: 49,5 cm					Breite: 55,7 cm	88448		
	Breite: 48,2 cm links (Abb.)	88456				Breite: 63,2 cm	88449		
	Breite: 48,2 cm rechts	88457							
Breite: 55,7 cm links (Abb.)	88458								
Breite: 55,7 cm rechts	88459								
Breite: 63,2 cm links (Abb.)	88460								
Breite: 63,2 cm rechts	88461								
Korpuselement	mögliches Zubehör (siehe TL):				Korpuselement	mögliches Zubehör (siehe TL):			
1 Glastür,	1er Set LED-Strahler	90489			1 Nische 6R,	LED-Nischenbodenbeleuchtung	Seite 112		
5 Glasböden	Indirekte LED Korpusbel. 6R	92474			5 Zwischenbauböden	Funkfernbedienung	Seite 112		
	LED-Glask.-Bel. (Line)	Seite 113			(nicht verstellbar)				
	Spiegelrückwand	Seite 108							
	abweichende Rückwandfarbe	Seite 109							
	Funkfernbedienung	Seite 112							
H: 216,9 cm					H: 216,9 cm				
6 Raster 	Tiefe: 41,5 cm				6 Raster 	Tiefe: 41,5 cm			
	Breite: 48,2 cm links (Abb.)	88420				Breite: 48,2 cm links (Abb.)	88432		
	Breite: 48,2 cm rechts	88421				Breite: 48,2 cm rechts	88433		
	Breite: 55,7 cm links (Abb.)	88422				Breite: 55,7 cm links (Abb.)	88434		
	Breite: 55,7 cm rechts	88423				Breite: 55,7 cm rechts	88435		
	Breite: 63,2 cm links (Abb.)	88424				Breite: 63,2 cm links (Abb.)	88436		
	Breite: 63,2 cm rechts	88425				Breite: 63,2 cm rechts	88437		
	Tiefe: 51,1 cm					Tiefe: 51,1 cm			
	Breite: 48,2 cm links (Abb.)	88426				Breite: 48,2 cm links (Abb.)	88438		
	Breite: 48,2 cm rechts	88427				Breite: 48,2 cm rechts	88439		
Breite: 55,7 cm links (Abb.)	88428			Breite: 55,7 cm links (Abb.)	88440				
Breite: 55,7 cm rechts	88429			Breite: 55,7 cm rechts	88441				
Breite: 63,2 cm links (Abb.)	88430			Breite: 63,2 cm links (Abb.)	88442				
Breite: 63,2 cm rechts	88431			Breite: 63,2 cm rechts	88443				
Korpuselement	mögliches Zubehör (siehe TL):				Korpuselement	mögliches Zubehör (siehe TL):			
1 Holztür,	1er Set LED-Strahler	90489			1 Holztür,	LED-Nischenbodenbeleuchtung	Seite 112		
1 Nische 1R,	Funkfernbedienung	Seite 112			1 Nische 1,5R,	Funkfernbedienung	Seite 112		
1 Holztür mit Push to open,					1 Zwischenbauboden				
3 Einlegeböden					(nicht verstellbar),				
					1 Holztür mit Push to open,				
					3 Einlegeböden				
H: 216,9 cm					H: 216,9 cm				

Lennon

Vorschläge mit Sockelgleitern

Bei den Gesamtbreiten der Vorschläge sind die Außenseiten mit 3,2 cm berücksichtigt
Hochglanz Aufpreise Korpuschülle + Front siehe Tabellen A/B/C Seiten 116.

Alle Vorschläge preisgleich auch gespiegelt erhältlich, Vorschlagsnummer mit Anhang "G" angeben

Elemente standardmäßig mit Push to open.

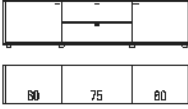
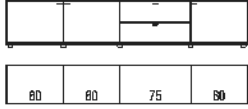
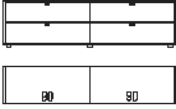
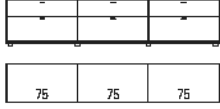
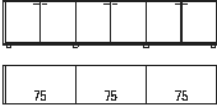
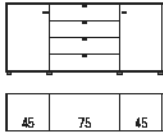

Beschreibung + Maße	Artikel	PG 1	PG 2	Beschreibung + Maße	Artikel	PG 1	PG 2
1,25 Raster  Tiefe: 39,9 cm Breite: 183,2 cm (60/60/60) 47114 Breite: 198,2 cm (60/75/60) (Abb.) 47115 Breite: 213,2 cm (60/90/60) 47116 Breite: 228,2 cm (60/105/60) 47117 Breite: 243,2 cm (60/120/60) 47118 Tiefe: 49,5 cm Breite: 183,2 cm (60/60/60) 47119 Breite: 198,2 cm (60/75/60) 47120 Breite: 213,2 cm (60/90/60) 47121 Breite: 228,2 cm (60/105/60) 47122 Breite: 243,2 cm (60/120/60) 47123				1,25 Raster  Tiefe: 39,9 cm Breite: 243,2 cm (60/60/60/60) 47124 Breite: 258,2 cm (60/60/75/60) (Abb.) 47125 Breite: 273,2 cm (60/60/90/60) 47126 Tiefe: 49,5 cm Breite: 243,2 cm (60/60/60/60) 47127 Breite: 258,2 cm (60/60/75/60) 47128 Breite: 273,2 cm (60/60/90/60) 47129			
Sideboard 2 Holztüren, 2 Auszüge 0,625R mögliches Zubehör (siehe TL): Schubkasteneinteilung Seite 110 H: 49,7 cm				Sideboard 3 Holztüren, 2 Auszüge 0,625R mögliches Zubehör (siehe TL): Schubkasteneinteilung Seite 110 H: 49,7 cm			
1,25 Raster  Tiefe: 39,9 cm Breite: 153,2 cm (75/75) 47096 Breite: 183,2 cm (90/90) (Abb.) 47097 Breite: 213,2 cm (105/105) 47098 Breite: 243,2 cm (120/120) 47099 Tiefe: 49,5 cm Breite: 153,2 cm (75/75) 47100 Breite: 183,2 cm (90/90) 47101 Breite: 213,2 cm (105/105) 47102 Breite: 243,2 cm (120/120) 47103				1,25 Raster  Tiefe: 39,9 cm Breite: 183,2 cm (60/60/60) 47104 Breite: 228,2 cm (75/75/75) (Abb.) 47105 Breite: 273,2 cm (90/90/90) 47106 Tiefe: 49,5 cm Breite: 183,2 cm (60/60/60) 47107 Breite: 228,2 cm (75/75/75) 47108 Breite: 273,2 cm (90/90/90) 47109			
Sideboard 4 Auszüge 0,625R mögliches Zubehör (siehe TL): Schubkasteneinteilung Seite 110 H: 49,7 cm				Sideboard 3 Schubkästen, 3 Auszüge 0,75R mögliches Zubehör (siehe TL): Schubkasteneinteilung Seite 110 H: 49,7 cm			
1,25 Raster  Tiefe: 39,9 cm Breite: 228,2 cm (75/75/75) (Abb.) 47110 Breite: 273,2 cm (90/90/90) 47111 Tiefe: 49,5 cm Breite: 228,2 cm (75/75/75) 47112 Breite: 273,2 cm (90/90/90) 47113				2 Raster  Tiefe: 39,9 cm Breite: 153,2 cm (45/60/45) 47130 Breite: 168,2 cm (45/75/45) (Abb.) 47005 Breite: 183,2 cm (45/90/45) 47131 Tiefe: 49,5 cm Breite: 153,2 cm (45/60/45) 47132 Breite: 168,2 cm (45/75/45) 47133 Breite: 183,2 cm (45/90/45) 47134			
Sideboard 6 Holztüren H: 49,7 cm				Sideboard 2 Holztüren, 2 Einlegeböden, 4 Schubkästen mögliches Zubehör (siehe TL): Schubkasteneinteilung Seite 110 H: 76,1 cm			

Lennon

Vorschläge mit Sockelgleitern

Alle Vorschläge preisgleich auch gespiegelt erhältlich, Vorschlagsnummer mit Anhang "G" angeben

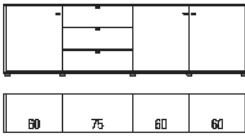
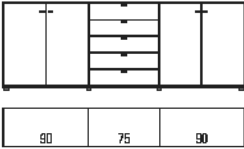
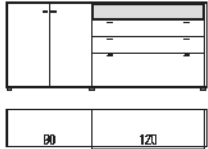
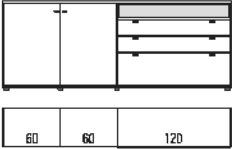
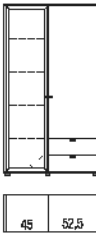
Elemente standardmäßig mit Push to open.

Beschreibung + Maße		Artikel	PG 1	PG 2	Beschreibung + Maße		Artikel	PG 1	PG 2
2 Raster	Tiefe: 39,9 cm Breite: 243,2 cm (60/60/60/60) Breite: 258,2 cm (60/75/60/60) (Abb.) Breite: 273,2 cm (60/90/60/60)	47139 47140 47141			2,5 Raster	Tiefe: 39,9 cm Breite: 243,2 cm (90/60/90) Breite: 258,2 cm (90/75/90) (Abb.) Breite: 273,2 cm (90/90/90)	47145 47146 47147		
	Tiefe: 49,5 cm Breite: 243,2 cm (60/60/60/60) Breite: 258,2 cm (60/75/60/60) Breite: 273,2 cm (60/90/60/60)	47142 47143 47144				Tiefe: 49,5 cm Breite: 243,2 cm (90/60/90) Breite: 258,2 cm (90/75/90) Breite: 273,2 cm (90/90/90)	47148 47149 47150		
Sideboard 3 Holztüren, 3 Einlegeböden, 3 Auszüge 0,66R	mögliches Zubehör (siehe TL): Schubkasteneinteilung	Seite 110			Sideboard 4 Holztüren, 4 Einlegeböden, 5 Schubkästen	mögliches Zubehör (siehe TL): Schubkasteneinteilung	Seite 110		
H: 76,1 cm					H: 93,7 cm				
2,5 Raster NEU	Tiefe: 41,5 cm Breite: 183,2 cm (90/90) Breite: 213,2 cm (90/120) (Abb.)	47524 47525			2,5 Raster	Tiefe: 41,5 cm Breite: 228,2 cm (60/60/105) Breite: 243,2 cm (60/60/120) (Abb.)	47447 47448		
	Tiefe: 51,1 cm Breite: 183,2 cm (90/90) Breite: 213,2 cm (90/120)	47487 47491				Tiefe: 51,1 cm Breite: 228,2 cm (60/60/105) Breite: 243,2 cm (60/60/120)	47449 47450		
Sideboard 2 Holztüren, 2 Einlegeböden, 1 Auszug 1R, 2 Schubkästen, 1 Nische	mögliches Zubehör (siehe TL): LED-Hängeelem.-/Nischenbel. Schubkasteneinteilung Funkfernbedienung	Seite 113 Seite 110 Seite 112			Sideboard 2 Holztüren, 4 Einlegeböden, 1 Auszug 1R, 2 Schubkästen, 1 Nische 0,5R	mögliches Zubehör (siehe TL): LED-Hängeelem.-/Nischenbel. Schubkasteneinteilung Funkfernbedienung	Seite 113 Seite 110 Seite 112		
H: 93,7 cm					H: 93,7 cm				
5 Raster	Tiefe: 39,9 cm Breite: 100,7 cm (45/52,5) (Abb.)	47151			5 Raster	Tiefe: 41,5 cm Breite: 100,7 cm (45/52,5) (Abb.)	47153		
	Tiefe: 49,5 cm Breite: 100,7 cm (45/52,5)	47152				Tiefe: 51,1 cm Breite: 100,7 cm (45/52,5)	47154		
Vitrine 1 Glastür, 4 Glasböden, 2 Schubkästen, 1 Holztür, 3 Einlegeböden	mögliches Zubehör (siehe TL): 1er Set LED-Strahler 4er Set Glask.-Bel. (Line) B45 Indirekte LED Korpusbel. 5R Spiegellrückwand 5R/B45 abw. Rückwandfarbe 5R/B45 Schubkasteneinteilung Funkfernbedienung	90489 90497 92472 90106 92241	Seite 110	Seite 112	Stauraum 1 Nische 5R, 4 Zwischenbauböden (nicht verstellbar), 2 Schubkästen, 1 Holztür, 3 Einlegeböden	mögliches Zubehör (siehe TL): 4er Set Nischenbodenbel. B45 Schubkasteneinteilung Funkfernbedienung	94357 Seite 110 Seite 112		
H: 181,7 cm					H: 181,7 cm				

Lennon

Vorschläge mit Sockelgleitern

Alle Vorschläge preisgleich auch gespiegelt erhältlich, Vorschlagsnummer mit Anhang "G" angeben

Elemente standardmäßig mit Push to open.

Beschreibung + Maße		Artikel	PG 1	PG 2	Beschreibung + Maße		Artikel	PG 1	PG 2
6 Raster 		Tiefe: 39,9 cm Breite: 108,2 cm (52,5/52,5) (Abb.) 47157 Tiefe: 49,5 cm Breite: 108,2 cm (52,5/52,5) 47158			6 Raster 		Tiefe: 41,5 cm Breite: 108,2 cm (52,5/52,5) (Abb.) 47155 Tiefe: 51,1 cm Breite: 108,2 cm (52,5/52,5) 47156		
Vitrine 1 Glastür, 5 Glasböden, 2 Schubkästen, 1 Holztür, 4 Einlegeböden H: 216,9 cm		mögliches Zubehör (siehe TL): 1er Set LED-Strahler 90489 5er Set Glask.-Bel. (Line) B52,5 93017 Indirekte LED Korpusbel. 6R 92474 Spiegelrückwand 6R/B52,5 94040 abw. Rückwandfarbe 6R/B52,5 94051 Schubkasteneinteilung Seite 110 Funkfernbedienung Seite 112			Stauraum 1 Nische 6R, 5 Zwischenbauböden (nicht verstellbar), 2 Schubkästen, 1 Holztür, 4 Einlegeböden H: 216,9 cm		mögliches Zubehör (siehe TL): 5er Set Nischenbodenbel. B52,5 94364 Schubkasteneinteilung Seite 110 Funkfernbedienung Seite 112		
6 Raster 		Tiefe: 39,9 cm Breite: 138,2 cm (45/45/45) 47159 Breite: 145,7 cm (45/52,5/45) 47160 Breite: 153,2 cm (45/60/45) (Abb.) 47161 Tiefe: 49,5 cm Breite: 138,2 cm (45/45/45) 47162 Breite: 145,7 cm (45/52,5/45) 47163 Breite: 153,2 cm (45/60/45) 47164			6 Raster 		Tiefe: 41,5 cm Breite: 213,2 cm (45/37,5/45/37,5/45) (Abb.) 47002 Tiefe: 51,1 cm Breite: 213,2 cm (45/37,5/45/37,5/45) 47171		
Vitrine 4 Holztüren, 8 Einlegeböden, 3 Auszüge 0,66R, 1 Glastür, 3 Glasböden H: 216,9 cm		mögliches Zubehör (siehe TL): 1er Set LED-Strahler 90489 Indirekte LED Korpusbel. 4R 92470 LED-Glask.-Bel. (Line) Seite 113 Spiegelrückwand Seite 108 abweichende Rückwandfarbe Seite 109 Schubkasteneinteilung Seite 110 Funkfernbedienung Seite 112			Stauraum 6 Holztüren, 12 Einlegeböden, 2 Nischen 6R, 10 Zwischenbauböden (nicht verstellbar) H: 216,9 cm		mögliches Zubehör (siehe TL): 2x 5er Set Nischenbodenbel. B37,5 94362 Funkfernbedienung Seite 112		
6 Raster 		Tiefe: 41,5 cm Breite: 130,7 cm (45/37,5/45) (Abb.) 47012 Tiefe: 51,1 cm Breite: 130,7 cm (45/37,5/45) 47172			6 Raster 		Tiefe: 41,5 cm Breite: 138,2 cm (45/45/45) 47165 Breite: 145,7 cm (45/52,5/45) (Abb.) 47166 Breite: 153,2 cm (45/60/45) 47167 Tiefe: 51,1 cm Breite: 138,2 cm (45/45/45) 47168 Breite: 145,7 cm (45/52,5/45) 47169 Breite: 153,2 cm (45/60/45) 47170		
Stauraum 5 Holztüren, 8 Einlegeböden, 1 Nische 4R, 3 Zwischenbauböden (nicht verstellbar), 1 Holztür mit Push to open H: 216,9 cm		mögliches Zubehör (siehe TL): 3er Set Nischenbodenbel. B37,5 94350 Funkfernbedienung Seite 112			Stauraum 4 Holztüren, 8 Einlegeböden, 2 Schubkästen, 1 Nische 5R, 4 Zwischenbauböden (nicht verstellbar) H: 216,9 cm		mögliches Zubehör (siehe TL): LED-Nischenbodenbeleuchtung Seite 112 Schubkasteneinteilung Seite 110 Funkfernbedienung Seite 112		

Lennon

Vorschläge mit Sockelgleitern

Alle Vorschläge preisgleich auch gespiegelt erhältlich, Vorschlagsnummer mit Anhang "G" angeben

Elemente standardmäßig mit Push to open.

Beschreibung + Maße		Artikel	PG 1	PG 2	Beschreibung + Maße		Artikel	PG 1	PG 2
		NEU 47502					47176 (VZ)		(VZ)
Stauraum 9 Holztüren, 11 Einlegeböden, 1 Nische	mögliches Zubehör (siehe TL): LED-Hängele.-/Nischenbel. B180 Hochgl. Front Hochgl. Korpushülle Hochgl. Korpushülle + Front Funkfernbedienung	90059H 91349 92513 91903 Seite 112			V 47176 bestehend aus: 30394, 86277, 92807, 77417, 77406, 92814, 2x 75838	mögliches Zubehör (siehe TL): 3x 1er Set LED-Strahler 2x Indirekte LED Korpusbel. 1R 2x Spiegelrückwand 1R/B45 2x abw. Rückwandfarbe 1R/B45 CD/DVD-Eint. B67,5/T49,5 (für B135) CD/DVD-Eint. B75/T49,5 TV-Halterung mit Wandbefestigungsplatte und Holzblende Repeater Hochgl. Front Hochgl. Korpushülle Hochgl. Korpushülle + Front Hochglanz Holzblende Schubkasteneinteilung Funkfernbedienung	à 90489 à 92464 à 90113 à 91058 à 93930 90169 91195 90135 91399 92529 91955 91877 Seite 110 Seite 112		
B: 235,7 cm H: 216,9 cm T: 41,5 cm						B: 100,7 / 258,2 cm H: 194,5 cm T: 49,5 cm			
		47177	(VZ)	(VZ)			47497 (VZ)		(VZ)
V 47177 bestehend aus: 30394, 80012, 92807, 77413, 2x 77406, 92815, 86780, 30711	mögliches Zubehör (siehe TL): 1er Set LED-Strahler Indirekte LED Korpusbel. 1R Spiegelrückwand 1R/B52,5 abw. Rückwandfarbe 1R/B52,5 2er Set Nischenbodenbel. B30 CD/DVD-Eint. B75/T49,5 TV-Halterung mit Wandbefestigungsplatte und Holzblende Repeater Hochgl. Front Hochgl. Korpushülle Hochgl. Korpushülle + Front Hochglanz Holzblende Schubkasteneinteilung Funkfernbedienung	90489 92464 94031 94042 94343 à 90169 91195 90135 91400 92530 91910 91877 Seite 110 Seite 112			V47497 bestehend aus: 30730, 86781, 77407, 85977, 77407, 92818	mögliches Zubehör (siehe TL): 2er Set Nischenbodenbel. B37,5 LED-Hängele.-/Nischenbel. B90 CD/DVD-Eint. B90/T49,5 TV-Halterung mit Wandbefestigungsplatte und Holzblende Hochgl. Front Hochgl. Korpushülle Hochgl. Korpushülle + Front Hochglanz Holzblende Schubkasteneinteilung Funkfernbedienung	à 94344 90053H 90170 91195 91344 92526 91952 91877 Seite 110 Seite 112		
B: 100,7 / 228,2 cm H: 194,5 cm T: 49,5 cm						B: 48,2/273,2 cm H: 175,8 cm T: 51,1 cm			

Lennon

Vorschläge mit Sockelgleitern

alternative LED-Glasbodenbeleuchtung (Indirekt) siehe Seite 113.

Alle Vorschläge preisgleich auch gespiegelt erhältlich, Vorschlagsnummer mit Anhang "G" angeben

Elemente standardmäßig mit Push to open.

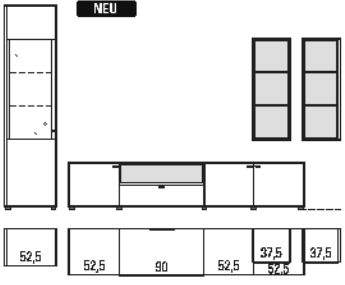
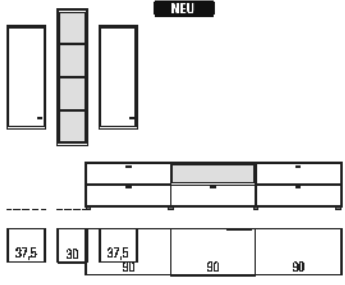
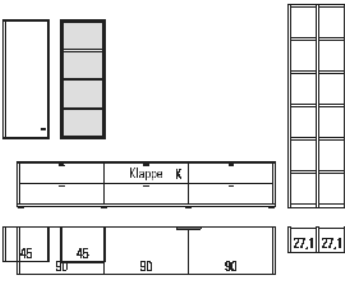
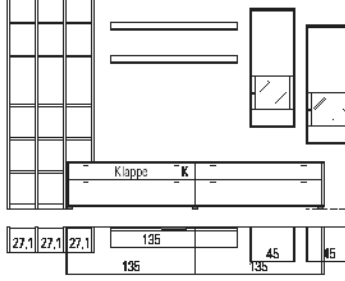
Beschreibung + Maße	Artikel	PG 1	PG 2	Beschreibung + Maße	Artikel	PG 1	PG 2
 <p>V 47451 bestehend aus:</p> <ul style="list-style-type: none"> 80023, 93257, 83500, 85977, 83500, 83501, 92817, 2x 86781 <p>mögliches Zubehör (siehe TL):</p> <ul style="list-style-type: none"> 1er Set LED-Strahler 90489 2er Set Glask.-Bel. (Ind.) B52,5 93993 Indirekte LED Korpusbel. 3R 92468 Spiegelrückwand 3R/B52,5 94035 abw. Rückwandfarbe 3R/B52,5 94046 2x 2er Set Nischenbodenbel. B37,5 94344 LED-Hängeele.-/Nischenbel. B90 90053H CD/DVD-Eint. B90/T49,5 90170 TV-Halterung mit Wandbefestigungsplatte und Holzblende 91195 Hochgl. Front 91400 Hochgl. Korpushülle 92530 Hochgl. Korpushülle + Front 91910 Hochglanz Holzblende 91877 Funkfernbedienung Seite 112 <p>Gesamtbreite: ca. 355,7 cm B: 55,7/288,2 cm H: 216,9 cm T: 51,1 cm</p>	47451	(VZ)	(VZ)	 <p>V 47453 bestehend aus:</p> <ul style="list-style-type: none"> 2x 31204, 86806, 2x 77407, 85977, 92818 <p>mögliches Zubehör (siehe TL):</p> <ul style="list-style-type: none"> 3er Set Nischenbodenbel. B30 94348 LED-Hängeele.-/Nischenbel. B90 90053H CD/DVD-Eint. B90/T49,5 90170 TV-Halterung mit Wandbefestigungsplatte und Holzblende 91195 Hochgl. Front 91346 Hochgl. Korpushülle 92528 Hochgl. Korpushülle + Front 91954 Hochglanz Holzblende 91877 Funkfernbedienung Seite 112 <p>B: 355,7 cm H: 212,1 cm T: 51,1 cm</p>	47453	(VZ)	(VZ)
 <p>V 47178 bestehend aus:</p> <ul style="list-style-type: none"> 2x 77407, 77414, 92818, 33365, 86796, 3x 30001, 2x 30037, 12x 30015 <p>mögliches Zubehör (siehe TL):</p> <ul style="list-style-type: none"> 3er Set Nischenbodenbel. B45 94351 CD/DVD-Eint. B90/T49,5 90170 TV-Halterung mit Wandbefestigungsplatte und Holzblende 91195 Repeater 90135 Hochgl. Front 91344 Hochgl. Korpushülle 92526 Hochgl. Korpushülle + Front 91952 Hochglanz Holzblende 91877 Schubkasteneinteilung Seite 110 Funkfernbedienung Seite 112 <p>Gesamtbreite: ca. 364,5 cm B: 288,2 / 62,9 cm H: 215,7 cm T: 49,5 cm</p>	47178	(VZ)	(VZ)	 <p>V 47173 bestehend aus:</p> <ul style="list-style-type: none"> 47486, 77438, 77431, 92818, 2x 77646, 2x 75843 <p>mögliches Zubehör (siehe TL):</p> <ul style="list-style-type: none"> 2x 1er Set LED-Strahler 90489 3er Set LED-Strahler 90491 2x Indirekte LED Korpusbel. 1R 92464 2x Spiegelrückwand 1R/B45 90113 2x abw. Rückwandfarbe 1R/B45 91058 CD/DVD-Eint. B67,5/T49,5 (für B135) 93930 TV-Halterung mit Wandbefestigungsplatte und Holzblende 91195 Repeater 90135 2x Wandbordbeleuchtung B135 90056 Kabelkanal für Wangen 90080 Hochgl. Front 91343 Hochgl. Korpushülle 92524 Hochgl. Korpushülle + Front 91950 2x Hochgl. Wandbord B135 91311 Hochglanz Holzblende 91877 Schubkasteneinteilung Seite 110 Funkfernbedienung Seite 112 <p>B: 366,1 cm H: 233,3 cm T: 49,5 cm</p>	47173	(VZ)	(VZ)

Lennon

Vorschläge mit Sockelgleitern

Alle Vorschläge preisgleich auch gespiegelt erhältlich, Vorschlagsnummer mit Anhang "G" angeben

Elemente standardmäßig mit Push to open.

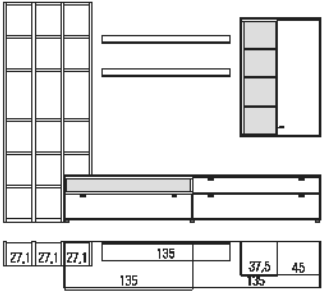
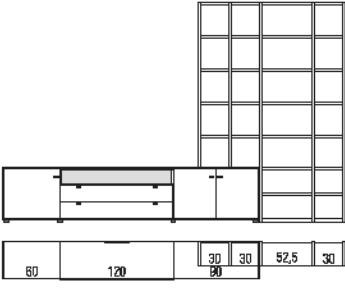
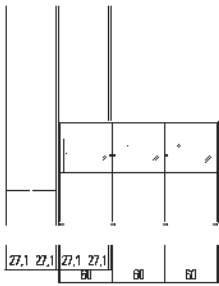
Beschreibung + Maße		Artikel	PG 1	PG 2	Beschreibung + Maße		Artikel	PG 1	PG 2
	Vorschlag	47174	(VZ)	(VZ)		Vorschlag (Abb.)	47175	(VZ)	(VZ)
	Aufsatzregal	47486				Aufsatzregal	47479		
V 47174 bestehend aus: 47486, 85973, 77431, 92818, 2x 77646, 86795, 33366		mögliches Zubehör (siehe TL): 3er Set LED-Strahler 90491 LED-Hängele.-/Nischenbel. B135 90056H 3er Set Nischenbodenbel. B37,5 94350 CD/DVD-Eint. B67,5/T49,5 (für B135) à 93930 2x Wandbordbeleuchtung B135 à 90056 Kabelkanal für Wangen 90080 Hochgl. Front 91343 Hochgl. Korpushülle 92524 Hochgl. Korpushülle + Front 91950 2x Hochgl. Wandbord B135 à 91311 Hochglanz Holzblende 91877 Schubkasteneinteilung Seite 110 Funkfernbedienung Seite 112				V 47175 bestehend aus: 47479, 30148, 87732, 30158, 92818		mögliches Zubehör (siehe TL): LED-Hängele.-/Nischenbel. B120 90055H Hochgl. Front 2R/B270 91855 Hochgl. Korpushülle 2R/B270 92603 Hochgl. Korpushülle + Front 2R/B270 91869 Schubkasteneinteilung Seite 110 Funkfernbedienung Seite 112	
B: 336,1 cm H: 233,3 cm T: 51,1 cm						B: 364,4 cm H: 233,3 cm T: 51,1 cm			
	Vorschlag	47013	(VZ)	(VZ)					
	Aufsatzregal	47478							
V 47013 bestehend aus: 47478, 75705, 2x 75706, 92812		mögliches Zubehör (siehe TL): 3er Set LED-Strahler 90491 3x Indirekte LED Korpusbel. 1R à 92464 3x Spiegerrückwand 1R/B60 à 90114 3x abw. Rückwandfarbe 1R/B60 à 91059 Hochgl. Front 3R/B180 91653 Hochgl. Korpushülle 3R/B180 92568 Hochgl. Korpushülle + Front 3R/B180 91716 Funkfernbedienung Seite 112							
B: 242,9 cm H: 233,3 cm T: 39,9 cm									

Lennon

Funktionstische

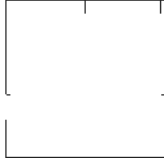
Beschreibung + Maße		Artikel	PG 1	PG 2	Beschreibung + Maße		Artikel	PG 1	PG 2
	Funktionstisch mit 1 Schubkasten inkl. Soft-Close-Einzug					Funktionstisch mit 2 Schubkästen inkl. Soft-Close-Einzug			
	96,6 cm x 30,0 cm	78605				126,6 cm x 30,0 cm 156,6 cm x 30,0 cm	78606 78607		
	96,6 cm x 39,6 cm	78608				126,6 cm x 39,6 cm 156,6 cm x 39,6 cm	78609 78610		
	96,6 cm x 60,0 cm	78611				126,6 cm x 60,0 cm 156,6 cm x 60,0 cm	78612 78613		
	mögliches Zubehör: Kabeldurchlass Metall (Nur möglich bei T 60,0 cm) Hochgl. Front 0,5R/B90	91330 92389				mögliches Zubehör: Kabeldurchlass Metall (Nur möglich bei T 60,0 cm) Hochgl. Front 0,5R/B120 Hochgl. Front 0,5R/B150	91330 92391 92393		
Maß bis Unterkante Zarge 64,2 cm Maß bis Unterkante Traverse 59,2 cm H: 77,5 cm					Maß bis Unterkante Zarge 64,2 cm Maß bis Unterkante Traverse 59,2 cm H: 77,5 cm				

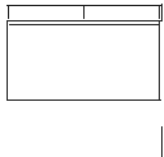

mit Rahmengerüst (Metall)

Beschreibung + Maße		Artikel	PG 1	PG 2	Beschreibung + Maße		Artikel	PG 1	PG 2
	Funktionstisch mit 1 Schubkasten mit Push to open					Funktionstisch mit 2 Schubkästen mit Push to open			
	93,2 cm x 30,0 cm	83271				123,2 cm x 30,0 cm 153,2 cm x 30,0 cm	83274 83275		
	93,2 cm x 39,6 cm	83272				123,2 cm x 39,6 cm 153,2 cm x 39,6 cm	83276 83277		
Wandbefestigung erforderlich!					Wandbefestigung erforderlich!				
Rahmengerüst in Anthrazit (Standard)	93,2 cm x 60,0 cm	83273			Rahmengerüst in Anthrazit (Standard)	123,2 cm x 60,0 cm 153,2 cm x 60,0 cm	83278 83279		
Chrom glänzend (auf Wunsch) Edelstahlfarbig (auf Wunsch) Schwarz matt (auf Wunsch) Weiß matt (auf Wunsch)	mögliches Zubehör: Kabeldurchlass Metall (Nur möglich bei T 60,0 cm) Hochgl. Front 0,5R/B90 Hochgl. Korpuschülle 1R/B90 Hochgl. Korpuschülle + Front 1R/B90	91330 92389 92626 91272			Chrom glänzend (auf Wunsch) Edelstahlfarbig (auf Wunsch) Schwarz matt (auf Wunsch) Weiß matt (auf Wunsch)	mögliches Zubehör: Kabeldurchlass Metall (Nur möglich bei T 60,0 cm) Hochgl. Front 0,5R/B120 Hochgl. Front 0,5R/B150 Hochgl. Korpuschülle 1R/B120 Hochgl. Korpuschülle 1R/B150 Hochgl. Korpuschülle + Front 1R/B120 Hochgl. Korpuschülle + Front 1R/B150	91330 92391 92393 92638 92650 91282 91810		
Maß bis Unterkante Zarge: 63,5 cm Maß bis Unterkante Traverse 60,5 cm H: 77,5 cm					Maß bis Unterkante Zarge: 63,5 cm Maß bis Unterkante Traverse 60,5 cm H: 77,5 cm				

	Funktionstisch mit 1 Schubkasten mit Push to open					Funktionstisch mit 2 Schubkästen mit Push to open			
	93,2 cm x 39,6 cm	83289				123,2 cm x 39,6 cm 153,2 cm x 39,6 cm	83293 83294		
	93,2 cm x 60,0 cm	83290				123,2 cm x 60,0 cm 153,2 cm x 60,0 cm	83295 83296		
Freistehend als Raumteiler möglich!					Freistehend als Raumteiler möglich!				
Rahmengerüst in Anthrazit (Standard)	Kabeldurchlass Metall (Nur möglich bei T 60,0 cm)	91330			Rahmengerüst in Anthrazit (Standard)	Kabeldurchlass Metall (Nur möglich bei T 60,0 cm)	91330		
Chrom glänzend (auf Wunsch) Edelstahlfarbig (auf Wunsch) Schwarz matt (auf Wunsch) Weiß matt (auf Wunsch)	Hochgl. Front 0,5R/B90 Hochgl. Korpuschülle 1R/B90 Hochgl. Korpuschülle + Front 1R/B90	92389 92626 91272			Chrom glänzend (auf Wunsch) Edelstahlfarbig (auf Wunsch) Schwarz matt (auf Wunsch) Weiß matt (auf Wunsch)	Hochgl. Front 0,5R/B120 Hochgl. Front 0,5R/B150 Hochgl. Korpuschülle 1R/B120 Hochgl. Korpuschülle 1R/B150 Hochgl. Korpuschülle + Front 1R/B120 Hochgl. Korpuschülle + Front 1R/B150	92391 92393 92638 92650 91282 91810		
Maß bis Unterkante Zarge: 63,5 cm Maß bis Unterkante Traverse 60,5 cm H: 77,5 cm					Maß bis Unterkante Zarge: 63,5 cm Maß bis Unterkante Traverse 60,5 cm H: 77,5 cm				

Lennon

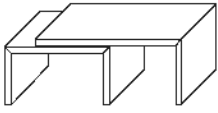
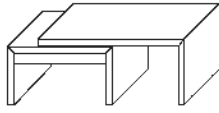
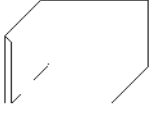
Couchtische

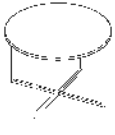
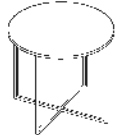
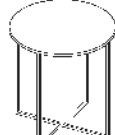
Beschreibung + Maße		Artikel	PG 1	PG 2	Beschreibung + Maße		Artikel	PG 1	PG 2
	mit aufliegender, verschieb- und drehbarer Tischplatte in L-Form	92365				mit aufliegender, verschieb- und drehbarer Tischplatte in L-Form, mit Schubkasten	92377 92378		
Gesamtbreite: max. 142,0 cm Grundtisch: B: 72,0 x 72,0 cm H: 40,0 cm L-Tischplatte: B: 100,0 x 72,0 cm H: 45,2 cm					Gesamtbreite: max. 142,0 cm Grundtisch: B: 72,0 x 72,0 cm H: 40,0 cm L-Tischplatte: B: 100,0 x 72,0 cm H: 45,2 cm				
	U-Beistelltisch	92366				U-Beistelltisch mit Schubkasten	92379		
B: 72,0 x 72,0 cm H: 45,0 cm					B: 72,0 x 72,0 cm H: 45,0 cm				
Tisch mit runder Platte NEU furniert, Höhe: 40,0 cm					Tisch mit runder Platte NEU furniert, Höhe: 48,0 cm				
Beschreibung + Maße		Artikel	PG 1	PG 2	Beschreibung + Maße		Artikel	PG 1	PG 2
	Ø 45,0 cm Ø 60,0 cm Ø 75,0 cm Ø 90,0 cm	94581 94582 94583 94584				Ø 45,0 cm Ø 60,0 cm Ø 75,0 cm	94585 94586 94587		
Bitte angeben! Gestell Edelstahlfarbig, Schwarz matt oder Weiß matt!					Bitte angeben! Gestell Edelstahlfarbig, Schwarz matt oder Weiß matt!				
Tisch mit runder Platte NEU furniert, Höhe: 56,0 cm									
Beschreibung + Maße		Artikel	PG 1	PG 2	Beschreibung + Maße		Artikel	PG 1	PG 2
	Ø 45,0 cm Ø 60,0 cm	94588 94589							
Bitte angeben! Gestell Edelstahlfarbig, Schwarz matt oder Weiß matt!									

Sonderanfertigung für Couchtische (Tisch mit runder Platte)

Längen-/ Breiten- und Höhenänderung nicht möglich.

Lennon

Couchtische

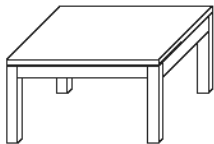
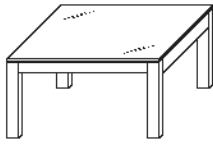
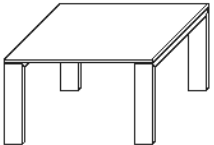
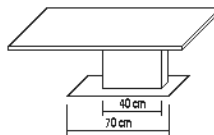
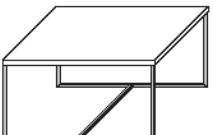
Vierfußtisch NEU furniert, Höhe: 41,1 cm				Vierfußtisch NEU furniert, Höhe: 39,5 cm					
Beschreibung + Maße		Artikel	PG 1	PG 2	Beschreibung + Maße		Artikel	PG 1	PG 2
	mit Holzplatte					mit Klarglasplatte			
	75,0 cm x 75,0 cm	90300				75,0 cm x 75,0 cm	90003		
	95,0 cm x 95,0 cm	90301				95,0 cm x 95,0 cm	90004		
	100,0 cm x 65,0 cm	90566				100,0 cm x 65,0 cm	92126		
	120,0 cm x 75,0 cm	90302			120,0 cm x 75,0 cm	90005			
Untergestell und Tischplatte können in unterschiedlichen Ausführungen gefertigt werden. Bei Bedarf bitte angeben.					Untergestell und Tischplatte können in unterschiedlichen Ausführungen gefertigt werden. Bei Bedarf bitte angeben.				
mögliches Zubehör:					mögliches Zubehör:				
2 Füße mit Rollen		90289			2 Füße mit Rollen		90289		
Schubkasten außer 75,0 x 75,0 cm		92363							
Untergestell und Schubkasten werden immer in der gleichen Ausführung gefertigt.									
CUBE furniert, Höhe: 40,0 cm									
Beschreibung + Maße		Artikel	PG 1	PG 2	Beschreibung + Maße		Artikel	PG 1	PG 2
	mit Holzplatte								
	75,0 cm x 75,0 cm	93815							
	95,0 cm x 95,0 cm	93816							
	100,0 cm x 65,0 cm	93817							
	120,0 cm x 75,0 cm	93818							
Untergestell und Tischplatte können in unterschiedlichen Ausführungen gefertigt werden. Bei Bedarf bitte angeben.									
mögliches Zubehör:									
2 Füße mit Rollen		90289							
Sonderanfertigung für Couchtische (CUBE)									
Höhenänderung: bis max. 55,0 cm							96102	+ 30 %	
Längenkürzung nicht möglich, Breitenkürzung auf Anfrage.									
Säulentisch mit fester Platte				Couchtisch mit Kufen furniert, Höhe: 39,6 cm					
Beschreibung + Maße		Artikel	PG 1	PG 2	Beschreibung + Maße		Artikel	PG 1	PG 2
	120,0 cm x 75,0 cm	91149				mit Holzplatte			
	100,0 cm x 65,0 cm	91150				75,0 cm x 75,0 cm	83744		
	95,0 cm x 95,0 cm	91151				95,0 cm x 95,0 cm	83745		
	75,0 cm x 75,0 cm	91152				100,0 cm x 65,0 cm	83746		
mögliches Zubehör:					120,0 cm x 75,0 cm		83747		
Tischablage 60,0 cm x 22,0 cm		91153							
Hubmechanik		92361							
Verstellbarkeit: 0-18,3 cm									
Adapterplatte 2,5 cm		94195							
Säule und Tischplatte können in unterschiedlichen Ausführungen gefertigt werden. Bei Bedarf bitte angeben.					Kufen Anthrazit (Standard)				
Bodenplatte (Tisch) in Anthrazit (Standard)					Kufen Chrom glänzend (auf Wunsch)				
Chrom glänzend (auf Wunsch)					Kufen Edelstahlfarbig (auf Wunsch)				
Edelstahlfarbig (auf Wunsch)					Kufen Schwarz matt (auf Wunsch)				
H: 41,0 cm					Kufen Weiß matt (auf Wunsch)				
H: 45,0 cm bis max. 63,3 cm (mit Hubmechanik)									
H: 47,5 cm bis max. 65,8 cm (mit Adapterplatte + Hubmechanik)									
Sonderanfertigung für Couchtische (Säulentisch)							Sonderanfertigung für Couchtische (mit Kufen)		
Höhenänderung nicht möglich.							Längen-/ Breiten- und Höhenänderung nicht möglich.		
Längen- und Breitenkürzung auf Anfrage.									

Lennon

Esstische

Tisch mit runder Platte
furniert, Höhe 75,0 cm

NEU

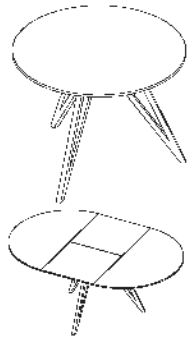

Beschreibung + Maße

Ø 100,0 cm
Ø 112,5 cm
Ø 125,0 cm

mit Auszugsfunktion

Ø 100,0 cm
Auszug inkl. 1 Klappeinlage B40
Ø 112,5 cm
Auszug inkl. 1 Klappeinlage B50
Ø 125,0 cm
Auszug inkl. 1 Klappeinlage B60

Artikel

94569
94570
94571

94572

94573

94574

PG 1

PG 2

Beschreibung + Maße

Ø 100,0 cm
Ø 112,5 cm
Ø 125,0 cm

mit Auszugsfunktion

Ø 100,0 cm
Auszug inkl. 1 Klappeinlage B40
Ø 112,5 cm
Auszug inkl. 1 Klappeinlage B50
Ø 125,0 cm
Auszug inkl. 1 Klappeinlage B60

Artikel

94575
94576
94577

94578

94579

94580

PG 1

PG 2

Bitte angeben!

Gestell Schwarz matt
oder Weiß matt!

Bitte angeben!

Bodenplatte Schwarz matt
oder Edelstahlfarbig!

Säule und Tischplatte können
in unterschiedlichen
Ausführungen gefertigt
werden. Bei Bedarf bitte
angeben.

Maß bis Unterkante Zarge: 63,5 cm

Maß bis Unterkante Zarge: 63,5 cm

Sonderanfertigung für Esstische (Tisch mit runder Platte)

Längen-/ Breiten- und Höhenänderung nicht möglich.

Säulentisch mit fester Platte

Höhe: 78,0 cm

Beschreibung + Maße

140,0 cm x 95,0 cm
150,0 cm x 95,0 cm
160,0 cm x 95,0 cm

Artikel

90970
90971
90972

PG 1

PG 2

Beschreibung + Maße

170,0 cm x 95,0 cm
180,0 cm x 95,0 cm
190,0 cm x 95,0 cm
200,0 cm x 95,0 cm

Artikel

90973
90974
90975
92854

PG 1

PG 2

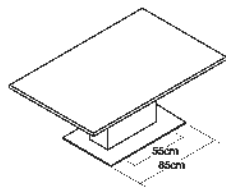

Säule und Tischplatte können
in unterschiedlichen
Ausführungen gefertigt
werden. Bei Bedarf bitte
angeben.

Bodenplatte (Tisch) in
Anthrazit (Standard)
Chrom glänzend (auf Wunsch)
Edelstahlfarbig (auf Wunsch)

mögliches Zubehör:

Synchronauszug

Auszugsfunktion inkl.
1 Klappeinlage B50

weitere Klappeinlage
(max. 2 Klappeinlagen möglich)

Kopfauszug

mit 1 Klappeinlage B50
An einer oder beiden Stirn-
seiten einsetzbar, ggf. 1x oder
2x 90993 bestellen (außer
Tisch 140,0 cm, hier nur
einseitig möglich)

90983

90982

90993

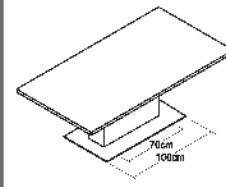

Säule und Tischplatte können
in unterschiedlichen
Ausführungen gefertigt
werden. Bei Bedarf bitte
angeben.

Bodenplatte (Tisch) in
Anthrazit (Standard)
Chrom glänzend (auf Wunsch)
Edelstahlfarbig (auf Wunsch)

mögliches Zubehör:

Synchronauszug

Auszugsfunktion
inkl. 1 Klappeinlage B50

weitere Klappeinlage
(max. 2 Klappeinlagen möglich)

Kopfauszug

mit 1 Klappeinlage B50
An einer oder beiden Stirn-
seiten einsetzbar, ggf. 1x oder
2x 90994 bestellen

90984

90982

90994

Maß bis Unterkante Zarge: 67,2 cm

Maß bis Unterkante Zarge: 67,2 cm

Sonderanfertigung für Esstische (Säulentisch)

Längen Kürzung: bis min. 120,0 cm - in Verbindung mit Auszugsfunktion nicht möglich

Breiten Kürzung: bis min. 85,0 cm - in Verbindung mit Auszugsfunktion nicht möglich

96102 + 30 %





96102 + 30 %

Lennon

Esstische

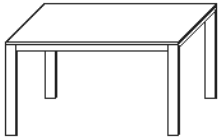
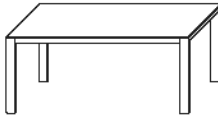
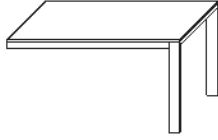
CUBE

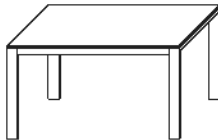
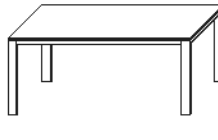
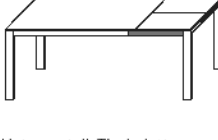
furniert, Höhe 75,0 cm

	Beschreibung + Maße	Artikel	PG 1	PG 2		Beschreibung + Maße	Artikel	PG 1	PG 2
	140,0 cm x 90,0 cm	94184				180,0 cm x 90,0 cm	94188		
	160,0 cm x 90,0 cm	94185				200,0 cm x 90,0 cm	94189		
	mit Wandauflage					mit Wandauflage			
	140,0 cm x 90,0 cm	94186				180,0 cm x 90,0 cm	94190		
	160,0 cm x 90,0 cm	94187				200,0 cm x 90,0 cm	94191		
<p>Untergestell und Tischplatte können in unterschiedlichen Ausführungen gefertigt werden. Bei Bedarf bitte angeben.</p>					<p>Untergestell und Tischplatte können in unterschiedlichen Ausführungen gefertigt werden. Bei Bedarf bitte angeben.</p>				
<p>Maß bis Unterkante Zarge: 68,0 cm (Länge) / 66,0 cm (Breite)</p>					<p>Maß bis Unterkante Zarge: 68,0 cm (Länge) / 66,0 cm (Breite)</p>				
	140,0 cm x 95,0 cm	93820				180,0 cm x 95,0 cm	93822		
	160,0 cm x 95,0 cm	93821				200,0 cm x 95,0 cm	93823		
	mit Auszugsfunktion					mit Auszugsfunktion			
	140,0 cm x 95,0 cm	93824				180,0 cm x 95,0 cm	93826		
	Auszug inkl. 1 Klappeinlage B60				Auszug inkl. 1 Klappeinlage B100				
	160,0 cm x 95,0 cm	93825			200,0 cm x 95,0 cm	93827			
	Auszug inkl. 1 Klappeinlage B80				Auszug inkl. 1 Klappeinlage B100				
<p>Untergestell, Tischplatte und Einlage können in unterschiedlichen Ausführungen gefertigt werden. Bei Bedarf bitte angeben.</p>					<p>Untergestell, Tischplatte und Einlage können in unterschiedlichen Ausführungen gefertigt werden. Bei Bedarf bitte angeben.</p>				
<p>Maß bis Unterkante Zarge: 68,0 cm (Länge) / 66,0 cm (Breite)</p>					<p>Maß bis Unterkante Zarge: 68,0 cm (Länge) / 66,0 cm (Breite)</p>				

Sonderanfertigung für Esstische (CUBE)

Längen- und Breitenkürzung nicht möglich.

Breite 80,0 cm preisgleich möglich (ohne Auszugsfunktion).

Lennon







Stühle R2

Keine Fremdstoff-
verarbeitung möglich!

gültig ab 09.04.2024

Stoffgruppe 1: Stoff WILLOW
vegane Lederalternative PURE
Stoffgruppe 2: Velours CLOUD
Stoff OCEAN
Stoffgruppe 3: Leder HERMES

Holzgestell und Sichtholzrücken in allen lieferbaren Modellausführungen

Beschreibung + Maße		Artikel	PG 1	PG 2	Beschreibung + Maße		Artikel	PG 1	PG 2
	Metall Freischwinger mit Armlehne Vollpolsterrücken Stoffgruppe 1 91595 Stoffgruppe 2 93583 Stoffgruppe 3 91596 Sichtholzrücken Stoffgruppe 1 91597 Stoffgruppe 2 93584 Stoffgruppe 3 91598					Metall Freischwinger Vollpolsterrücken Stoffgruppe 1 91591 Stoffgruppe 2 93581 Stoffgruppe 3 91592 Sichtholzrücken Stoffgruppe 1 91593 Stoffgruppe 2 93582 Stoffgruppe 3 91594			
	Bitte angeben! Gestell Chrom glänzend oder Edelstahlfarbig!	mögliches Zubehör: Filzgleiter 94203				Bitte angeben! Gestell Chrom glänzend oder Edelstahlfarbig!	mögliches Zubehör: Filzgleiter 94203		
B: 54,6 cm H: 92 cm T: 55,5 cm SH: 48,5 cm ST: 44 cm AH: 67 cm					B: 47,6 cm H: 92 cm T: 55,5 cm SH: 48,5 cm ST: 44 cm				
	Metall Vierfuß mit Armlehne Vollpolsterrücken Stoffgruppe 1 91603 Stoffgruppe 2 93587 Stoffgruppe 3 91604 Sichtholzrücken Stoffgruppe 1 91605 Stoffgruppe 2 93588 Stoffgruppe 3 91606					Metall Vierfuß Vollpolsterrücken Stoffgruppe 1 91599 Stoffgruppe 2 93585 Stoffgruppe 3 91600 Sichtholzrücken Stoffgruppe 1 91601 Stoffgruppe 2 93586 Stoffgruppe 3 91602			
	Bitte angeben! Gestell Chrom glänzend oder Edelstahlfarbig!	mögliches Zubehör: Filzgleiter 94204				Bitte angeben! Gestell Chrom glänzend oder Edelstahlfarbig!	mögliches Zubehör: Filzgleiter 94204		
B: 54,6 cm H: 90,5 cm T: 55,5 cm SH: 48,5 cm ST: 44 cm AH: 67 cm					B: 47,6 cm H: 90,5 cm T: 55,5 cm SH: 48,5 cm ST: 44 cm				
	Holz Vierfuß mit Armlehne Vollpolsterrücken Stoffgruppe 1 91611 Stoffgruppe 2 93591 Stoffgruppe 3 91612 Sichtholzrücken Stoffgruppe 1 91613 Stoffgruppe 2 93592 Stoffgruppe 3 91614					Holz Vierfuß Vollpolsterrücken Stoffgruppe 1 91607 Stoffgruppe 2 93589 Stoffgruppe 3 91608 Sichtholzrücken Stoffgruppe 1 91609 Stoffgruppe 2 93590 Stoffgruppe 3 91610			
	Massivholzgestell in der jeweiligen Echtholzausführung, bei lackierten Ausführungen in Buche massiv	mögliches Zubehör: Filzgleiter 90050				Massivholzgestell in der jeweiligen Echtholzausführung, bei lackierten Ausführungen in Buche massiv	mögliches Zubehör: Filzgleiter 90050		
B: 54,8 cm H: 90,5 cm T: 57,5 cm SH: 48,5 cm ST: 44 cm AH: 67 cm					B: 47,6 cm H: 90,5 cm T: 55,5 cm SH: 48,5 cm ST: 44 cm				

Lennon

Stühle R3

Keine Fremdstoff-
verarbeitung möglich!



* = mittlere Armlehnenhöhe

gültig ab 09.04.2024



Stoffgruppe 1: Stoff WILLOW
vegane Lederalternative PURE

Stoffgruppe 2: Velours CLOUD
Stoff OCEAN

Stoffgruppe 3: Leder HERMES

Holzgestell in allen lieferbaren Modellausführungen					Metallgestell (Spyder)				
	Beschreibung + Maße	Artikel	PG 1	PG 2		Beschreibung + Maße	Artikel	PG 1	PG 2
	Stoffgruppe 1	92656				Stoffgruppe 1	94319		
	Stoffgruppe 2	93580				Stoffgruppe 2	94320		
	Stoffgruppe 3	92657				Stoffgruppe 3	94321		
	mit Steppung					mit Steppung			
	Stoffgruppe 1	93742				Stoffgruppe 1	94322		
	Stoffgruppe 2	93743				Stoffgruppe 2	94323		
	Stoffgruppe 3	93744				Stoffgruppe 3	94324		
	mögliches Zubehör:					mögliches Zubehör:			
	Drehbeschlag	92658				Drehbeschlag	92658		
	Filzgleiter	90050				Filzgleiter	94337		
B: 56 cm H: 82 cm T: 60,5 cm SH: 50 cm ST: 44 cm AH: 68 cm *					B: 56 cm H: 82 cm T: 60,5 cm SH: 50 cm ST: 44 cm AH: 68 cm *				

Stühle R4

Holzgestell in allen lieferbaren Modellausführungen					Metallgestell (Spyder)				
	Beschreibung + Maße	Artikel	PG 1	PG 2		Beschreibung + Maße	Artikel	PG 1	PG 2
	Stoffgruppe 1	93560				Stoffgruppe 1	94325		
	Stoffgruppe 2	93561				Stoffgruppe 2	94326		
	Stoffgruppe 3	93562				Stoffgruppe 3	94327		
	mit Steppung					mit Steppung			
	Stoffgruppe 1	93745				Stoffgruppe 1	94328		
	Stoffgruppe 2	93746				Stoffgruppe 2	94329		
	Stoffgruppe 3	93747				Stoffgruppe 3	94330		
	mögliches Zubehör:					mögliches Zubehör:			
	Drehbeschlag	92658				Drehbeschlag	92658		
	Filzgleiter	90050				Filzgleiter	94337		
B: 59 cm H: 82 cm T: 61,5 cm SH: 49,5 cm ST: 44 cm AH: 66 cm *					B: 59 cm H: 82 cm T: 61,5 cm SH: 49,5 cm ST: 44 cm AH: 66 cm *				

Lennon

Stühle R5

Keine Fremdstoff-
verarbeitung möglich!

gültig ab 09.04.2024

Stoffgruppe 1: Stoff WILLOW
vegane Lederalternative PURE
Stoffgruppe 2: Velours CLOUD
Stoff OCEAN
Stoffgruppe 3: Leder HERMES

Metallgestell (Kreuzgestell)

Beschreibung + Maße		Artikel	PG 1	PG 2	Beschreibung + Maße		Artikel	PG 1	PG 2
	Sitzschale mit Armlehne					Sitzschale			
	Stoffgruppe 1	93806				Stoffgruppe 1	93803		
	Stoffgruppe 2	93807				Stoffgruppe 2	93804		
	Stoffgruppe 3	93808				Stoffgruppe 3	93805		
mögliches Zubehör:					mögliches Zubehör:				
Filzgleiter		94205			Filzgleiter		94205		
Bitte angeben! Gestell Anthrazit, Chrom glänzend, Edelstahlfarbig, Schwarz matt oder Weiß matt!					Bitte angeben! Gestell Anthrazit, Chrom glänzend, Edelstahlfarbig, Schwarz matt oder Weiß matt!				
B: 58 cm H: 87,5 cm T: 58 cm SH: 48 cm ST: 44 cm AH: 66 cm					B: 49 cm H: 87,5 cm T: 58 cm SH: 48 cm ST: 44 cm				

Metallgestell (Spyder)

Beschreibung + Maße		Artikel	PG 1	PG 2	Beschreibung + Maße		Artikel	PG 1	PG 2
	Sitzschale mit Armlehne					Sitzschale			
	Stoffgruppe 1	94334				Stoffgruppe 1	94331		
	Stoffgruppe 2	94335				Stoffgruppe 2	94332		
	Stoffgruppe 3	94336				Stoffgruppe 3	94333		
mögliches Zubehör:					mögliches Zubehör:				
Drehbeschlag		92658			Drehbeschlag		92658		
Filzgleiter		94337			Filzgleiter		94337		
Bitte angeben! Gestell Anthrazit, Edelstahlfarbig, Schwarz matt oder Weiß matt! Chrom glänzend nicht möglich!					Bitte angeben! Gestell Anthrazit, Edelstahlfarbig, Schwarz matt oder Weiß matt! Chrom glänzend nicht möglich!				
B: 58 cm H: 87,5 cm T: 58 cm SH: 48 cm ST: 44 cm AH: 66 cm					B: 49 cm H: 87,5 cm T: 58 cm SH: 48 cm ST: 44 cm				

Metallgestell (Vierfuß)

Beschreibung + Maße		Artikel	PG 1	PG 2	Beschreibung + Maße		Artikel	PG 1	PG 2
	Sitzschale mit Armlehne					Sitzschale			
	Stoffgruppe 1	93812				Stoffgruppe 1	93809		
	Stoffgruppe 2	93813				Stoffgruppe 2	93810		
	Stoffgruppe 3	93814				Stoffgruppe 3	93811		
mögliches Zubehör:					mögliches Zubehör:				
Filzgleiter		94206			Filzgleiter		94206		
Bitte angeben! Gestell Anthrazit, Chrom glänzend, Edelstahlfarbig, Schwarz matt oder Weiß matt!					Bitte angeben! Gestell Anthrazit, Chrom glänzend, Edelstahlfarbig, Schwarz matt oder Weiß matt!				
B: 58 cm H: 88 cm T: 58 cm SH: 49 cm ST: 44 cm AH: 67 cm					B: 49 cm H: 88 cm T: 58 cm SH: 49 cm ST: 44 cm				

Holzgestell in allen lieferbaren Modellausführungen

Beschreibung + Maße		Artikel	PG 1	PG 2	Beschreibung + Maße		Artikel	PG 1	PG 2
	Sitzschale mit Armlehne					Sitzschale			
	Stoffgruppe 1	93800				Stoffgruppe 1	93797		
	Stoffgruppe 2	93801				Stoffgruppe 2	93798		
	Stoffgruppe 3	93802				Stoffgruppe 3	93799		
mögliches Zubehör:					mögliches Zubehör:				
Drehbeschlag		92658			Drehbeschlag		92658		
Filzgleiter		90050			Filzgleiter		90050		
B: 58 cm H: 87,5 cm T: 58 cm SH: 48 cm ST: 44 cm AH: 66 cm					B: 49 cm H: 87,5 cm T: 58 cm SH: 48 cm ST: 44 cm				

Lennon

Abdeckblatt mit Kabeldurchlass

- Bei Abdeckblättern mit standardmäßig eingebautem Kabeldurchlass ist dieser mittig positioniert. Sollten Sie keinen Kabeldurchlass wünschen, bitten wir Sie uns dies unter Angabe der Artikelnummer „92396 - Ohne vormontierten Kabeldurchlass“ mitzuteilen.

Korpussystem

- Korpuselemente als Anbausystem
- FSS - Furn Sound System (siehe Prospekt „Zubehör und Pflege“)
- durchgehende Abdeckblätter und gerade Sockelleisten bis 270,0 cm
- komplett zerlegbare Korpuselemente
- Höhenversteller in Korpuselementen 0-25 mm
- gedämpfter Frontenanschlag, alle Schubkästen/Auszüge mit Softeinzug
- alle Schubkästen/Auszüge inkl. Vollauszug
- alle Schubkästen/Auszüge/Klappen Breite 105,0 cm bis 150,0 cm mit mit zwei Griffen je Front
- alle Schubkästen/Auszüge Breite 105,0 cm bis 135,0 cm mit herausnehmbarem Trennsteg
- Scharniere auf Linearplatten mit integrierter Höhenverstellung
- Einlegeboden im Korpus 5-fach verstellbar
- **Verwendung als Wangenelement:**
39,9 cm tiefe Korpuselemente (ohne Nischen) können preisgleich auf die 36er Wangentiefe gekürzt werden. Korpusse sind dann nicht mehr frei verstellbar. (Wangen links und rechts erforderlich) Es wird grundsätzlich ein 2,6 cm starkes Abdeckblatt eingesetzt. (gleiche Materialstärke wie Zwischenbauböden) Eventuell auftretende Höhendifferenzen werden durch uns ausgeglichen. Bestellnummer mit „W“ ergänzen, z.B. 30146W. Bei 45,6 cm tiefen Wangen werden die Korpuselemente (ohne Nischen) in der Tiefe 39,9 cm vorne bündig gesetzt (Abdeckblattvertiefung gegen Aufpreis möglich, Artikel 90285 siehe Seite 119)

Wangensystem

- Höhe bis 427,7 cm in 3 verschiedenen Tiefen, standardmäßig mit Höhenverstellern
- Außen-/Mittel- oder Kombiwange kommissionsorientiert im Modellraster gebohrt
- Gegen Aufpreis: Wangenzusatzbohrungen, Fertigung als Raumteiler (keine verdeckten Beschläge möglich), Aufsatzwange oder Hängewange
- Zwischenbauböden in 3 verschiedenen Tiefen bis Breite 200 cm

Belastbarkeit

- Holzeinlegeboden/Zwischenbauboden - pro Boden 12 kg
- Glaseinlegeboden - pro Boden 12 kg
- Stahleinlegeboden - pro Boden 25 kg
- Schubkasten - pro Schub 15 kg
- Hängeelement - pro Element 30 kg
- Wandbord - 0,75 kg je 10 cm
- TV-Halterung - 35 kg
- Komfort Tablarauszug - 25 kg
- Garderobenstange - pro Paneel Breite 60/75 cm 15kg
- Garderobenstange - pro Paneel Breite 120 cm 20 kg

Beleuchtung

- verschiedene LED-Beleuchtungen
 - Einbaustrahler
 - Glaskantenbeleuchtung Line
 - Glasbodenebeleuchtung Indirekt
 - indirekte Korpusbeleuchtung
 - Gerätenischenbeleuchtung
 - Holzbodenbeleuchtung
 - Nischenbodenbeleuchtung
 - Wandbordbeleuchtung
 - Hängeelement-/Nischenbeleuchtung
 - Beleuchtung unter Holzböden für CD-Fächer und Schreibplätze
- Notwendige Vorschaltgeräte und Fußschalter im Beleuchtungspreis enthalten
- Alle Leuchten werden mit einem Leuchtmittel der Energieklasse E-F (neue Verordnung/ehemals Klasse A - A+++) geliefert
- Fernbedienung gegen Aufpreis
- Touchdimmer-/Schalter gegen Aufpreis

Kufen

- Kufen in Anthrazit, Chrom glänzend, Edelstahlfarbig, Schwarz matt und Weiß matt auf Wunsch erhältlich (Artikel siehe Seite 104/ Berechnung je Ausführung des Unterbodens in PG1/PG2)
- Kufen in allen lieferbaren Lackausführungen (auf Wunsch) gegen Aufpreis möglich (Artikel siehe Seite 104) **NEU**
Kufen in Lackausführung standardmäßig in Frontfarbe. Abweichende Farbausführung ggt. bitte angeben!
- in Hochglanz nicht möglich
- Kufen lassen sich bei allen Standelementen bis einschließlich 5 Raster (gegen Aufpreis) optional einsetzen
Ausnahme: 6 Raster Korpuselemente/Kleiderschränke, Wangenelemente
- Verstellbarkeit der Füße: 0-15 mm
- bei Einsatz der Kufen wird die Sockelleiste gegen einen durchgehenden Unterboden getauscht



Rahmengerüst

- Rahmengerüst in Anthrazit, Chrom glänzend, Edelstahlfarbig, Schwarz matt und Weiß matt auf Wunsch erhältlich (Artikel siehe Seite 104/ Berechnung je Ausführung des Unterbodens in PG1/PG2)
- Rahmengerüst lässt sich bei allen Standelementen 1 bis 4 Raster / Breite 45,0/60,0/75,0/90,0/120,0 cm (gegen Aufpreis) optional einsetzen
- Verstellbarkeit der Füße: 0-15 mm
- bei Einsatz des Rahmengerüsts wird die Sockelleiste gegen einen durchgehenden Unterboden getauscht



Sockelgleiter

- Sockelgleiter lassen sich bei allen Standelementen gegen Aufpreis optional einsetzen (Artikel siehe Seite 104/Berechnung je Tiefe in PG1/PG2)
- Verstellbarkeit der Sockelgleiter: 0-12 mm
- bei Einsatz der Sockelgleiter wird die Sockelleiste gegen einen durchgehenden Unterboden getauscht

Inhaltsverzeichnis Seite

Wangensystem	6 - 13
Zwischenbauhängeelemente	14 - 16
Funktionszwischenbauelemente	16 - 17
Planungshinweise raumhohe Planungen	18 - 19
Korpuselemente	20 - 66
Kleiderschränke	67
Wand-Hängeelemente	68 - 89
Stapelbare Nischenelemente	90 - 96
Beimöbel	97
Paneelsystem	98 - 99
Wandborde	100
Wandspiegel	100 - 101
Arbeitsplätze	102 - 103
Zubehör	104 - 114
DeepLine-Aufpreis Tabellen	115
Hochglanz-Aufpreis Tabellen	116 - 118
Individualanfertigungen	119

Lennon

Nischenelemente

- bestehend aus Rückwand und Umrandung steht 1,6 cm gegenüber der Front/Korpuschülle vor
- Korpuschülle 1,6 cm im Elementpreis enthalten
- Rückwände sind standardmäßig in Korpusfarbe lackiert oder bis einschließlich 1,25 Raster waagrecht / ab 1,5 Raster senkrecht furniert Rückwände in abweichender Ausführung (PG1 oder PG2) lackiert oder furniert ohne Aufpreis möglich
- in den Tiefen 37,4 / 41,5 / 51,1 cm verfügbar
- bei Tiefe 51,1 cm ist die Rückwand standardmäßig vorgezogen (Nutztiefe wie Nischenelement T 41,5 cm)
- Korpus-/Hängeelemente in Verbindung mit einem Nischenelement, die standardmäßig einen Kabeldurchlass im Abdeckblatt haben (Gerätenischen) behalten die volle Nutztiefe T 51,1 cm
- bei Nischenelementen T 51,1 cm in Verbindung mit Hängeelementen T 49,5 cm wird immer der Artikel 94392 oder 94697 (siehe Seite 106) benötigt
- nicht möglich:
 - in Verbindung mit raumhoher Planung
 - als Individualanfertigungen (Breiten-/Höhen-/Tiefenkürzung)
 - als Wangenelement
 - in Hochglanz
- mögliches Zubehör:
 - Nischen mit Böden können nicht verändert werden, sollte ein Boden versetzt, hinzugefügt oder entfernt werden, muss das Nischenelement ohne Böden als Grundelement genutzt werden
 - Zwischenböden (nicht verstellbar) ab einer Nischenhöhe von 1 Raster siehe Seite 105
 - standardmäßig Positionsbohrung im Raster
 - abweichende Wunschposition möglich, bitte genaue Maße angeben
 - alternativ durchgehende Lochreihe pro Nische gegen Aufpreis möglich siehe Seite 119
 - versetzte Rückwand für Nischenelemente ohne Böden auf volle Nischentiefe 51,1 cm Aufpreis Artikel 94392 siehe Seite 106
 - zusätzlicher Kabeldurchlass im Abdeckblatt inkl. versetzter Rückwand auf volle Nischentiefe 51,1 cm für Korpus-/Hängeelemente 0,5 bis 2,5 Raster Aufpreis Artikel 94697 siehe Seite 106
 - Beleuchtung:
 - LED-Strahler (nur im Deckelboden) siehe Seite 112
 - LED-Nischenbodenbeleuchtung siehe Seite 112
 - LED-Hängeelement-/Nischenbeleuchtung (unteres Abdeckblatt oder in Nischen bis 1 Raster) siehe Seite 113

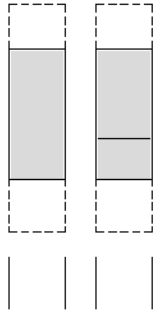

Planungshinweis Nischenelemente

- **stapelbare Nischenelemente in Verbindung mit Korpus-/Hängeelementen**
- Basis-/Aufsatzelement kann jedes Korpusselement zwischen 0,5 und 5 Raster oder jedes Hängeelement zwischen 0,5 und 4,5 Raster sein
- Basiselement Höhe -1,6 cm (Abdeckblatt entfällt)
- Aufsatzelement Bestellnummer mit A ergänzen Höhe -4,5 cm (Sockel entfällt)
- Basiselement / Nischenelement und Aufsatzelement müssen die gleiche Breite und die gleiche Tiefe haben
- maximale Gesamthöhe bei gestapelten Korpusselemente 6 Raster
- maximale Gesamthöhe bei gestapelten Hängeelementen:
 - ohne Schubkästen/Auszügen 5 Raster
 - mit Schubkästen/Auszügen 1,5 Raster
- ab einer Breite von 105,0 cm dürfen keine Elemente auf die Nische aufgesetzt werden
- das obere Element wird immer mit Push to open ausgestattet
- Kufen bis 5 Raster / Sockelgleiter bis 6 Raster möglich (Aufpreis siehe Seite 104)

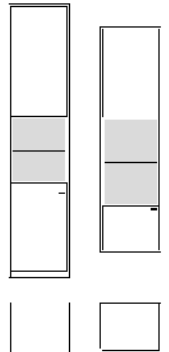

Bitte beachten

- Bei frei gehängten Wandborden oder Wandhängeelementen ist bei Ausstattung mit Beleuchtungen vorher unbedingt die Stromzufuhr zu klären.
- Bei nahezu allen Vorschlägen, freien Planungen und Korpusselementen ab 1 Raster ist eine Wandbefestigung erforderlich. Bitte prüfen Sie die Wandbeschaffenheit und nutzen Sie geeignetes Dübelmaterial.
- **Diese Preistypenliste ist urheberrechtlich geschützt. Nachdruck, Bearbeitung, Vervielfältigung, Verarbeitung und Ausstellung, insbesondere die öffentliche Wiedergabe, auch in Online-Medien, bedürfen der vorherigen, schriftlichen Zustimmung und sind ohne Zustimmung untersagt.**



Planbar mit CAD-Planungs-Software furnplan.

Bei frei geplanten Zusammenstellungen ist eine Stellskizze erforderlich!

Produktveränderungen und Qualitätsverbesserungen im Sinne des technischen Fortschrittes oder zum Erhalt der Lieferfähigkeit (Form/Farbe/Funktion/usw.), bzw. die Korrektur von irrtümlichen Angaben behalten wir uns ausdrücklich vor!



- Geprüfte Qualität
- Garantierte Sicherheit
- Gesundes Wohnen

...erkennen Sie an diesem Zeichen





Lennon



Lennon

Wangensystem



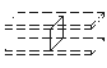
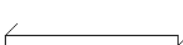

für Wangentiefe 26,4 cm

Beschreibung + Maße		Artikel	PG 1	PG 2	Beschreibung + Maße		Artikel	PG 1	PG 2		
 <p>inkl. Höhenversteller</p> <p>Raumteilerberechnung s. Seite 119</p> <p>Fertigung als Aufsatzwange, nicht bodenstehende Wange oder Wangenlösung im Überbau gegen Berechnung s. Seite 119</p>	Wange – Positionsbohrung im Modellraster – Aussen- und Mittelwange werden kommissionsorientiert gebohrt – bauseitige Befestigung zwingend erforderlich				 <p>ab 130,0 cm standardmäßig zusätzlicher Wandbefestigungsbeschlag im Lieferumfang enthalten!</p>	Zwischenbauboden Breite: 27,1 cm Breite: 30,0 cm Breite: 37,5 cm Breite: 45,0 cm Breite: 52,5 cm Breite: 60,0 cm Breite: 75,0 cm Breite: 90,0 cm Breite: 105,0 cm Breite: 120,0 cm Breite: 122,9 cm Breite: 152,9 cm Breite: min. 153,0 cm, max. 200,0 cm (Preis pro angefangene 10,0 cm) (ab 100,0 cm Tischlerplatte)	30015 30017 30018 30020 30365 30021 30022 30023 32279 30024 30853 80965 30025				
	Höhe: 145,3 cm (4R)	30851				Höhe: 180,5 cm (5R)	30852				
	Höhe: 215,7 cm (6R)	30001				Höhe: 233,3 cm (6,5R)	30002				
	Höhe: 250,9 cm (7R)	30003				Höhe: 260,0 cm	30004				
	Höhe bis max. 427,7 cm	30364				(Wunschmaß bitte angeben, Überlange Wangen werden grundsätzlich auf der Höhe 215,7 cm geteilt)					
	Höhenänderung	90079				Kabelkanal für Wangen	90080				
	Kopfkante	93563				Wangen bis 190,0 cm inkl. Kopfkante (ohne Aufpreis)					
T: 26,4 cm Stärke: 2,9 cm					T: 26,4 cm (inkl. 1,5 cm Bodenrücksprung) Stärke: 2,6 cm						
	Wange Höhe min. 30,0 cm (Preis pro angefangene 10,0 cm) bis Höhe 190,0 cm inkl. Kopfkante inkl. Höhenversteller	30009				Sockelboden Breite: 27,1 cm Breite: 30,0 cm Breite: 37,5 cm Breite: 45,0 cm Breite: 52,5 cm Breite: 60,0 cm Breite: 75,0 cm Breite: 90,0 cm Breite: 105,0 cm Breite: 120,0 cm Breite: 122,9 cm Breite: 152,9 cm Breite: min. 153,0 cm, max. 200,0 cm (Preis pro angefangene 10,0 cm)	30037 30039 30040 30042 30366 30043 30044 32330 32285 32286 32332 80966 30854				
T: 26,4 cm Stärke: 2,9 cm					T: 26,4 cm (inkl. 1,5 cm Bodenrücksprung) Stärke: 4,5 cm inkl. Sockelleiste						
 <p>Bei Verwendung mit Zwischenbauböden < 90 cm nur mittiger Einbau möglich!</p> <p>Bei Verwendung mit Zwischenbauböden > 90 cm mittiger und versetzter Einbau möglich. Bei versetztem Einbau wird die Zwischenbauwange 30 cm nach innen eingerückt!</p>	Zwischenbauwange Höhe: 15,0 cm (0,5R) Höhe: 32,6 cm (1R) Höhe: 50,2 cm (1,5R) Höhe: 67,8 cm (2R) Preis pro angefangene 10 cm ab Höhe 2R vom Standard abweichende Einbauposition	30745 30746 30747 30748 30749 32146			 <p>Bei Zeilenbauweise mit ergänzendem Abdeckblatt werden die Abdeckblätter der Korpuselemente werkseitig auf 2,6 cm geändert.</p>	Abdeckblatt (durchgehend) Breite: 27,1 cm Breite: 30,0 cm Breite: 37,5 cm Breite: 45,0 cm Breite: 52,5 cm Breite: 60,0 cm Breite: 75,0 cm Breite: 90,0 cm Breite: 105,0 cm Breite: 120,0 cm Breite: 122,9 cm Breite: 152,9 cm Breite: min. 153,0 cm, max. 270,0 cm (Preis pro angefangene 10,0 cm)	30054 30056 30057 30059 30367 30060 30061 30062 30063 30064 30855 80967 30065				
T: 26,4 cm Stärke: 2,9 cm					T: 26,7 cm Stärke: 2,6 cm						

Lennon

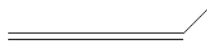
Wangensystem

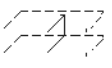





für Wangentiefe 36,0 cm

Beschreibung + Maße		Artikel	PG 1	PG 2	Beschreibung + Maße		Artikel	PG 1	PG 2	
	<p>Wange</p> <ul style="list-style-type: none"> – Positionsbohrung im Modellraster – Aussen- und Mittelwange werden kommissionsorientiert gebohrt – bauseitige Befestigung zwingend erforderlich <p>Höhe: 145,3 cm (4R) 30857 Höhe: 180,5 cm (5R) 30858 Höhe: 215,7 cm (6R) 30005 Höhe: 233,3 cm (6,5R) 30006 Höhe: 250,9 cm (7R) 30007 Höhe: 260,0 cm 30008 Höhe bis max. 427,7 cm 30547</p> <p>(Wunschmaß bitte angeben, Überlange Wangen werden grundsätzlich auf der Höhe 215,7 cm geteilt)</p> <p>Höhenänderung 90079 Kabelkanal für Wangen 90080 Kopfkante 93563 Wangen bis 190,0 cm inkl. Kopfkante (ohne Aufpreis)</p>					<p>Zwischenbauboden</p> <p>Breite: 27,1 cm 30026 Breite: 30,0 cm 30028 Breite: 37,5 cm 30029 Breite: 45,0 cm 30031 Breite: 52,5 cm 30548 Breite: 60,0 cm 30032 Breite: 75,0 cm 30033 Breite: 90,0 cm 30034 Breite: 105,0 cm 32306 Breite: 120,0 cm 30035 Breite: 122,9 cm 30859 Breite: 152,9 cm 80970 Breite: min. 153,0 cm, max. 200,0 cm 30036 (Preis pro angefangene 10,0 cm) (ab 100,0 cm Tischlerplatte)</p> <p>ab 130,0 cm standardmäßig zusätzlicher Wandbefestigungsbeschlag im Lieferumfang enthalten!</p>				
inkl. Höhenversteller										
Raumteilerberechnung s. Seite 119										
Fertigung als Aufsatzwange, nicht bodenstehende Wange oder Wangenlösung im Überbau gegen Berechnung s. Seite 119										
T: 36,0 cm Stärke: 2,9 cm					T: 36,0 cm (inkl. 1,5 cm Bodenrücksprung) Stärke: 2,6 cm					
	<p>Wange 30010</p> <p>Höhe min. 30,0 cm (Preis pro angefangene 10,0 cm) bis Höhe 190,0 cm inkl. Kopfkante</p> <p>inkl. Höhenversteller</p>					<p>Sockelboden</p> <p>Breite: 27,1 cm 30045 Breite: 30,0 cm 30047 Breite: 37,5 cm 30048 Breite: 45,0 cm 30050 Breite: 52,5 cm 30663 Breite: 60,0 cm 30051 Breite: 75,0 cm 30052 Breite: 90,0 cm 30053 Breite: 105,0 cm 32312 Breite: 120,0 cm 32313 Breite: 122,9 cm 32334 Breite: 152,9 cm 80971 Breite: min. 153,0 cm, max. 200,0 cm 30860 (Preis pro angefangene 10,0 cm)</p>				
T: 36,0 cm Stärke: 2,9 cm					T: 36,0 cm (inkl. 1,5 cm Bodenrücksprung) Stärke: 4,5 cm inkl. Sockelleiste					
	<p>Zwischenbauwange</p> <p>Höhe: 15,0 cm (0,5R) 30750 Höhe: 32,6 cm (1R) 30751 Höhe: 50,2 cm (1,5R) 30752 Höhe: 67,8 cm (2R) 30753 Preis pro angefangene 10 cm ab Höhe 2R 30754 vom Standard abweichende Einbauposition 32146</p>					<p>Abdeckblatt (durchgehend)</p> <p>Breite: 27,1 cm 30066 Breite: 30,0 cm 30068 Breite: 37,5 cm 30069 Breite: 45,0 cm 30071 Breite: 52,5 cm 30886 Breite: 60,0 cm 30072 Breite: 75,0 cm 30073 Breite: 90,0 cm 30074 Breite: 105,0 cm 30075 Breite: 120,0 cm 30076 Breite: 122,9 cm 30861 Breite: 152,9 cm 80972 Breite: min. 153,0 cm, max. 270,0 cm 30077 (Preis pro angefangene 10,0 cm)</p> <p>Bei Zeilenbauweise mit ergänzendem Abdeckblatt werden die Abdeckblätter der Korpusselemente werkseitig auf 2,6 cm geändert.</p>				
Bei Verwendung mit Zwischenbauböden < 90 cm nur mittiger Einbau möglich!										
Bei Verwendung mit Zwischenbauböden > 90 cm mittiger und versetzter Einbau möglich. Bei versetztem Einbau wird die Zwischenbauwange 30 cm nach innen eingerückt!										
T: 36,0 cm Stärke: 2,9 cm					T: 36,3 cm Stärke: 2,6 cm					

Lennon

Wangensystem

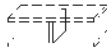





für Wangentiefe 45,6 cm

Beschreibung + Maße		Artikel	PG 1	PG 2	Beschreibung + Maße		Artikel	PG 1	PG 2		
 <p>inkl. Höhenversteller</p> <p>Raumteilerberechnung s. Seite 119</p> <p>Fertigung als Aufsatzwange, nicht bodenstehende Wange oder Wangenlösung im Überbau gegen Berechnung s. Seite 119</p>	Wange – Positionsbohrung im Modellraster – Aussen- und Mittelwange werden kommissionsorientiert gebohrt – bauseitige Befestigung zwingend erforderlich				 <p>ab 130,0 cm standardmäßig zusätzlicher Wandbefestigungsbeschlag im Lieferumfang enthalten!</p>	Zwischenbauboden Breite: 27,1 cm Breite: 30,0 cm Breite: 37,5 cm Breite: 45,0 cm Breite: 52,5 cm Breite: 60,0 cm Breite: 75,0 cm Breite: 90,0 cm Breite: 105,0 cm Breite: 120,0 cm Breite: 122,9 cm Breite: 152,9 cm Breite: min. 153,0 cm, max. 270,0 cm (Preis pro angefangene 10,0 cm) (ab 100,0 cm Tischlerplatte)	30791 30793 30794 30796 30995 30797 30798 30799 32338 30800 30865 80975 30801				
	Höhe: 145,3 cm (4R)	30863									
	Höhe: 180,5 cm (5R)	30864									
	Höhe: 215,7 cm (6R)	30787									
	Höhe: 233,3 cm (6,5R)	30788									
	Höhe: 250,9 cm (7R)	30789									
	Höhe: 260,0 cm	30790									
	Höhe bis max. 427,7 cm	30887									
	(Wunschmaß bitte angeben, Überlange Wangen werden grundsätzlich auf der Höhe 215,7 cm geteilt)										
	Höhenänderung	90079									
Kabelkanal für Wangen	90080										
Kopfkante	93563										
Wangen bis 190,0 cm inkl. Kopfkante (ohne Aufpreis)											
T: 45,6 cm Stärke: 2,9 cm					T: 45,6 cm (inkl. 1,5 cm Bodenrücksprung) Stärke: 2,6 cm						
	Wange Höhe min. 30,0 cm (Preis pro angefangene 10,0 cm) bis Höhe 190,0 cm inkl. Kopfkante inkl. Höhenversteller	30802				Sockelboden Breite: 27,1 cm Breite: 30,0 cm Breite: 37,5 cm Breite: 45,0 cm Breite: 52,5 cm Breite: 60,0 cm Breite: 75,0 cm Breite: 90,0 cm Breite: 105,0 cm Breite: 120,0 cm Breite: 122,9 cm Breite: 152,9 cm Breite: min. 153,0 cm, max. 200,0 cm (Preis pro angefangene 10,0 cm)	30808 30810 30811 30813 30996 30814 30815 32335 32340 32341 32337 80976 30866				
	T: 45,6 cm Stärke: 2,9 cm					T: 45,6 cm (inkl. 1,5 cm Bodenrücksprung) Stärke: 4,5 cm inkl. Sockelleiste					
	 <p>Bei Verwendung mit Zwischenbauböden < 90 cm nur mittiger Einbau möglich!</p> <p>Bei Verwendung mit Zwischenbauböden > 90 cm mittiger und versetzter Einbau möglich. Bei versetztem Einbau wird die Zwischenbauwange 30 cm nach innen eingerückt!</p>	Zwischenbauwange Höhe: 15,0 cm (0,5R) Höhe: 32,6 cm (1R) Höhe: 50,2 cm (1,5R) Höhe: 67,8 cm (2R) Preis pro angefangene 10 cm ab Höhe 2R vom Standard abweichende Einbauposition	30803 30804 30805 30806 30807 32146				 <p>Bei Zeilenbauweise mit ergänzendem Abdeckblatt werden die Abdeckblätter der Korpuselemente werkseitig auf 2,6 cm geändert.</p>	Abdeckblatt (durchgehend) Breite: 27,1 cm Breite: 30,0 cm Breite: 37,5 cm Breite: 45,0 cm Breite: 52,5 cm Breite: 60,0 cm Breite: 75,0 cm Breite: 90,0 cm Breite: 105,0 cm Breite: 120,0 cm Breite: 122,9 cm Breite: 152,9 cm Breite: min. 153,0 cm, max. 270,0 cm (Preis pro angefangene 10,0 cm)	30816 30818 30819 30821 30997 30822 30823 30824 30825 30826 30867 80977 30827		
		T: 45,6 cm Stärke: 2,9 cm						T: 45,9 cm Stärke: 2,6 cm			

Lennon

Wangensystem

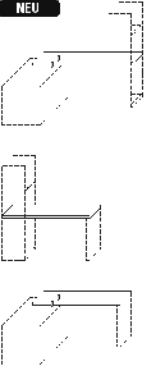
Wangen-Eckzwischenbauböden

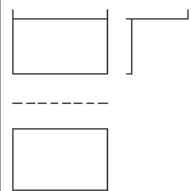
Beschreibung + Maße		Artikel	PG 1	PG 2	Beschreibung + Maße		Artikel	PG 1	PG 2	
	Eckzwischenbauboden für Tiefe: 26,4 cm für Tiefe: 36,0 cm für Tiefe: 45,6 cm (inkl. 1,5 cm Bodenrücksprung)	30078 30079 30868				Ecksockelboden für Tiefe: 26,4 cm für Tiefe: 36,0 cm für Tiefe: 45,6 cm (inkl. 1,5 cm Bodenrücksprung)	30080 30081 30869			
Schenkelmaß: 77,1 cm x 77,1 cm Stärke: 2,6 cm					Schenkelmaß: 77,1 cm x 77,1 cm Stärke: 4,5 cm inkl. Sockelleiste					
	Eckabdeckblatt für Tiefe: 26,4 cm für Tiefe: 36,0 cm für Tiefe: 45,6 cm	30082 30083 30870				Eckleiste bis Höhe 260,0 cm	30084			
Bei Zeilenbauweise mit ergänzendem Abdeckblatt werden die Abdeckblätter der Korpus Elemente werkseitig auf 2,6 cm geändert. Schenkelmaß: 77,1 cm x 77,1 cm T: 26,7/36,3/45,9 cm Stärke: 2,6 cm										
Schreibplatten										
Beschreibung + Maße		Artikel	PG 1	PG 2	Beschreibung + Maße		Artikel	PG 1	PG 2	
NEU 	Tisch-/Schreibplatte für Korpus- und Wangen-zwischenbautrennung mit optionaler Abstützung Tiefe: 49,2 cm (Preis pro angefangene 10,0 cm) Mindestpreis Tiefe: 60,0 cm (Preis pro angefangene 10,0 cm) Mindestpreis Tiefe: 75,0 cm (inkl. Tiefenkürzung) (Preis pro angefangene 10,0 cm) Mindestpreis Min. 75,0 cm / Max. 270,0 cm	88531 88532 85905				Schreibplatte/Ablage im Zwischenbau (Preis pro angefangene 10,0 cm) Mindestpreis überstehend oder frei hängend (Preis pro angefangene 10,0 cm) Mindestpreis Mindestmaß 75,0 cm	30101 31027			
Distanzstück in Edelstahlfarbig oder Schwarz matt erhältlich Wange (Fuß) kann links und/oder rechts verwendet werden Verstellbarkeit: 0-15 mm Die Tisch-/Schreibplatte: – wird innerhalb einer Regalplanung als Zwischenbauplatte auf Tablarträger gelegt und kann auf der gegenüberliegenden Seite mit Distanzstücken auf ein 1,25R Element mit Kufen oder ein 1,5R Element mit Sockel oder Sockelgleitern aufgelegt werden, bzw. erhält eine Wange – wird mit Distanzstücken auf einem 1,25R Element mit Kufen oder einem 1,5R Element mit Sockel oder Sockelgleitern aufgelegt und erhält auf der gegenüberliegenden Seite eine Wange					mögliches Zubehör: Kabeldurchlass Metall 91330 Chrom glänzend (Standard) Edelstahlfarbig (auf Wunsch) Kabelwanne B62 91514 Kabelwanne B102 91515 Wange (Fuß) H70,1/T49,2 94388 Wange (Fuß) H70,1/T60 94389 Wange (Fuß) H70,1/T75 (inkl. Tiefenkürzung) 94355 2er Set Distanzstück 94391					
H: 4,5 cm					H: 7,5 cm T: 49,2 cm					
							Schreibplatte mit Blende frei hängend Breite: 75,0 cm Breite: 90,0 cm Breite: 105,0 cm Breite: 120,0 cm Breite: 135,0 cm Breite: 150,0 cm Breite: 165,0 cm Breite: 180,0 cm			33204 33205 33206 33207 33208 33209 33210 33211
					mögliches Zubehör: Kabeldurchlass 90518					
H: 51,5 cm T: 49,2 cm										

Lennon

Wangensystem

Maßdetails

Positionsbohrung im Modellraster

angegebene Maße = Oberkante Boden

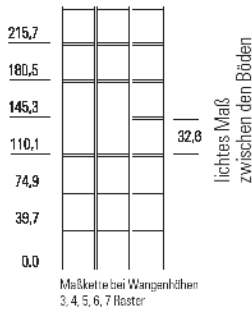

Grundriss

1,5 cm (A) Rücksprung des Bodens zur Hinterkante der Wange

Die angegebenen Bodenmaße enthalten den Rücksprung von 1,5 cm zur Hinterkante der Wange.

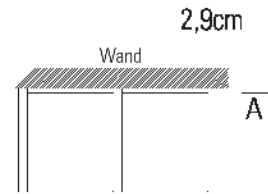

Zubehör

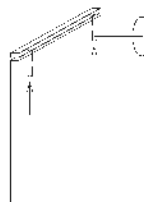
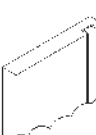
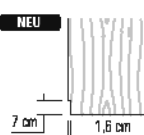
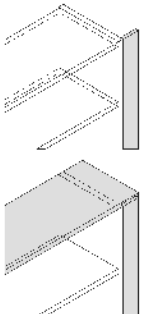
	Beschreibung + Maße	Artikel	PG 1	PG 2	Beschreibung + Maße	Artikel	PG 1	PG 2
	Wangenzusatzbohrung durchgehende Lochreihe Abstand der Bohrungen je 3,2 cm Aufpreis pro Wange	90153			 Deckenverspannung inkl. Höhenkürzung Zum Ausrichten und Spannen von raumhohen Wangen (Bitte lichte Raumhöhe angeben) Verstellbereich 0 bis 2,5 cm Aufpreis pro Wange	90155		
	Kabelkanal für Wangen mit Dichtungsbürste, pro Wange nur 1x Kabelkanal möglich, Einbauposition (links oder rechts) angeben Aufpreis pro Wange (bei Bestellung von Wangenbodenbeleuchtung enthalten)	90080			 Sockel-Ausklindung H: 7,0 cm T: 1,6 cm (feste Maßvorgabe) Aufpreis pro Wange In Verbindung mit Rückwand für Regal-/Zwischenbau nicht möglich	94596		
	Rückwand für Regal-/Zwischenbau Breite: 27,1 cm 30085 Breite: 30,0 cm 30086 Breite: 37,5 cm 30087 Breite: 45,0 cm 30088 Breite: 52,5 cm 32036 Breite: 60,0 cm 30089 Breite: 75,0 cm 30090 Maßanfertigung €/m ² 30092 Mindestpreis mögliches Zubehör: Kabeldurchlass 90518				Passblende Ohne Abdeckblattverlängerung 4 Raster 79071 5 Raster 79072 6 Raster 79073 6,5 Raster 79074 7 Raster 79075 Höhe: 260,0 cm 79076 Höhe bis max. 427,7 cm 79077 Mit Abdeckblattverlängerung 4 Raster 79079 5 Raster 79080 6 Raster 79081 6,5 Raster 79082 7 Raster 79083 Höhe: 260,0 cm 79084 Höhe bis max. 427,7 cm 79085			
Rückwände werden je nach Größe ggf. geteilt, max. Breite an einem Stück 90,0 cm Rückwände 3 bis 6 Raster preisgleich - unter 3 Raster und über 6 Raster Rückwand pro m ² berechnen					Anpassbare Blende (25,0 cm), für die Wandseite wird eine Gegenleiste mitgeliefert. Preisgleich auch als Aufsatzblende möglich = Artikelnummer mit A ergänzen.			

H: 215,7 cm Stärke: 1,5 cm

Lennon

Wangensystem

Zubehör

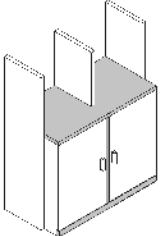
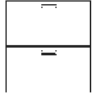
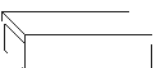
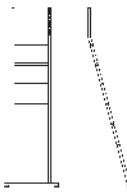
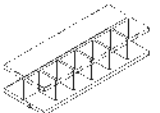
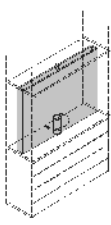
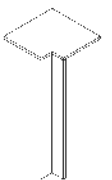



	Beschreibung + Maße	Artikel	PG 1	PG 2	Beschreibung + Maße	Artikel	PG 1	PG 2
	Vorsatzwanne für Wangen Tiefe: 26,4 cm für Wangen Tiefe: 36,0 cm Wangenhöhe wird den verwendeten Korpusanteilen werkseitig angepasst. Inkl. durchgehender Sockelblende und Abdeckblatt	35095 35096			 Schubkasteneinsatz Breite: 27,1 cm Breite: 30,0 cm Breite: 37,5 cm Breite: 45,0 cm Breite: 52,5 cm Breite: 60,0 cm Breite: 75,0 cm für Wangentiefe 36,0 cm oder 45,6 cm! Einsetzbar zwischen Zwischenbauböden! Nutztiefe immer für 36er Tiefe Hochglanz Aufpreise Front siehe Tabelle D Seite 117. hinter Schieberegalen mit Push to open - Beschlag!	90226 90228 90229 90231 90267 90232 90233		
	Büchertreppe zwischen Wangen planbar Breite: 30,0 cm Breite: 37,5 cm Breite: 45,0 cm Breite: 52,5 cm Breite: 60,0 cm Breite: 75,0 cm Breite: 90,0 cm	93208 93209 93210 94020 93211 93212 93213			 Anlegeleiter Metall, Alufarbig Breite unten 60,0 cm Breite oben 43,0 cm Höhe 195,8 cm	90452		
0,5 Raster 	CD-Einteilung für den Wangenzwischenbau für Wangentiefe 26,4 cm Breite: 45,0 cm (3 Fächer) 90032 Breite: 60,0 cm (4 Fächer) 90033 Breite: 75,0 cm (5 Fächer) 90034 für Wangentiefe 36,0 cm Breite: 45,0 cm (3 Fächer) 90199 Breite: 60,0 cm (4 Fächer) 90200 Breite: 75,0 cm (5 Fächer) 90225 für Wangentiefe 45,6 cm Breite: 45,0 cm (3 Fächer) 90035 Breite: 60,0 cm (4 Fächer) 90036 Breite: 75,0 cm (5 Fächer) 90037			 TV-Drehpaneel für Wangentiefe 36,0 cm passend für 43" Bildschirm-diagonale Hochglanz nicht möglich. Nur in Verbindung mit Korpusanteilen möglich. Aufgrund des Kabelmanagements reduziert sich die Schubkastentiefe auf 24,0 cm. mögliches Zubehör: TV-Halterung 90076 TV-Halterung mit seitlicher TV-Verschiebung (Verschiebbarkeit rechts/links 0-15 cm) 93228 Repeater 90135 (zur Übertragung des Infrarotsignals der Fernbedienung in das Klappenelement Einbau im TV-Paneel 94464 NEU Ziffernblatt für 43" Nur in Edelfarbig möglich	78658			
	Eckabdeckblatt inkl. Eckleiste Schenkelmaß: 32,5 cm x 32,5 cm 32821 Weiterbau mit einer Wange Tiefe 26,4 cm Schenkelmaß: 42,1 cm x 42,1 cm 32822 Weiterbau mit einer Wange Tiefe 36,0 cm oder einem Korpusselement Schenkelmaß: 51,7 cm x 51,7 cm 32182 Weiterbau mit einer Wange Tiefe 45,6 cm oder einem Korpusselement Eckleiste (ohne Eckabdeckblatt) 93793 Weiterbau mit einer Wange Höhe 215,7 - 260,0 cm oder einem Korpusselement 6 Raster							
einseitige Abdeckblathtiefenkürzung ohne Aufpreis Eine Ausklüftung von max. 22,5 / 32,1 / 41,7 cm ist möglich. (Brandschutztechnische Auflagen müssen beachtet werden.) Ecke nicht nutzbar								

Lennon

Wangensystem

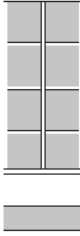
Schieberegale

Führungsschiene Chrom glänzend (Standard)
Führungsschiene Edelstahlfarbig (Auf Wunsch)

Beschreibung + Maße		Artikel	PG 1	PG 2	Beschreibung + Maße		Artikel	PG 1	PG 2
4 Raster 	vor Regal Breite: 47,9 cm Breite: 62,9 cm (Abb.) Breite: 77,9 cm	76295 76296 76298			4 Raster 	vor Regal Breite: 62,9 cm (Abb.) Breite: 77,9 cm	76297 76299		
	unter Abdeckblatt / Zwischenbauboden Breite: 47,9 cm Breite: 62,9 cm (Abb.) Breite: 77,9 cm	76320 76321 76323				unter Abdeckblatt / Zwischenbauboden Breite: 62,9 cm (Abb.) Breite: 77,9 cm	76322 76324		
Lichte Maße: B47,9 = 42,1 cm B62,9 = 57,1 cm B77,9 = 72,1 cm H: (von unten) 27,5/ 2 x 32,6/ 32,2 cm T: 17,4 cm					Lichte Maße: B62,9 = 27,1/27,1 cm B77,9 = 34,6/34,6 cm H: (von unten) 27,5/ 2 x 32,6/ 32,2 cm T: 17,4 cm				
T: 18,9 cm					T: 18,9 cm				
5 Raster 	vor Regal Breite: 47,9 cm Breite: 62,9 cm (Abb.) Breite: 77,9 cm	76300 76301 76303			5 Raster 	vor Regal Breite: 62,9 cm (Abb.) Breite: 77,9 cm	76302 76304		
	unter Abdeckblatt / Zwischenbauboden Breite: 47,9 cm Breite: 62,9 cm (Abb.) Breite: 77,9 cm	76325 76326 76328				unter Abdeckblatt / Zwischenbauboden Breite: 62,9 cm (Abb.) Breite: 77,9 cm	76327 76329		
Lichte Maße: B47,9 = 42,1 cm B62,9 = 57,1 cm B77,9 = 72,1 cm H: (von unten) 27,5/ 3 x 32,6/ 32,2 cm T: 17,4 cm					Lichte Maße: B62,9 = 27,1/27,1 cm B77,9 = 34,6/34,6 cm H: (von unten) 27,5/ 3 x 32,6 cm/ 32,2 cm T: 17,4 cm				
T: 18,9 cm					T: 18,9 cm				
6 Raster 	vor Regal Breite: 47,9 cm Breite: 62,9 cm (Abb.) Breite: 77,9 cm	76305 76306 76308			6 Raster 	vor Regal Breite: 62,9 cm (Abb.) Breite: 77,9 cm	76307 76309		
	unter Abdeckblatt / Zwischenbauboden Breite: 47,9 cm Breite: 62,9 cm (Abb.) Breite: 77,9 cm	76330 76331 76333				unter Abdeckblatt / Zwischenbauboden Breite: 62,9 cm (Abb.) Breite: 77,9 cm	76332 76334		
Lichte Maße: B47,9 = 42,1 cm B62,9 = 57,1 cm B77,9 = 72,1 cm H: (von unten) 27,5/ 4 x 32,6/ 32,2 cm T: 17,4 cm					Lichte Maße: B62,9 = 27,1/27,1 cm B77,9 = 34,6/34,6 cm H: (von unten) 27,5/ 4 x 32,6/ 32,2 cm T: 17,4 cm				
T: 18,9 cm					T: 18,9 cm				

Lennon

Wangensystem

Schieberegale

Führungsschiene Chrom glänzend (Standard)
Führungsschiene Edelstahlfarbig (Auf Wunsch)

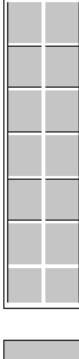
Beschreibung + Maße		Artikel	PG 1	PG 2	Beschreibung + Maße		Artikel	PG 1	PG 2	
7 Raster 	vor Regal				7 Raster 	vor Regal				
	Breite: 47,9 cm	76315				Breite: 62,9 cm (Abb.)	76317			
	Breite: 62,9 cm (Abb.)	76316				Breite: 77,9 cm	76319			
	Breite: 77,9 cm	76318								
unter Abdeckblatt / Zwischenbauboden				unter Abdeckblatt / Zwischenbauboden						
Breite: 47,9 cm	76340			Breite: 62,9 cm (Abb.)	76342					
Breite: 62,9 cm (Abb.)	76341			Breite: 77,9 cm	76426					
Breite: 77,9 cm	76343									
Lichte Maße:					Lichte Maße:					
B47,9 = 42,1 cm					B62,9 = 27,1/27,1 cm					
B62,9 = 57,1 cm					B77,9 = 34,6/34,6 cm					
B77,9 = 72,1 cm					H: (von unten)					
H: (von unten)					27,5/ 5 x 32,6/ 29,6 cm					
27,5/ 5 x 32,6/ 29,6 cm					T: 17,4 cm					
T: 17,4 cm										
T: 18,9 cm					T: 18,9 cm					

Planungshinweise für Schieberegale

Seitenansicht

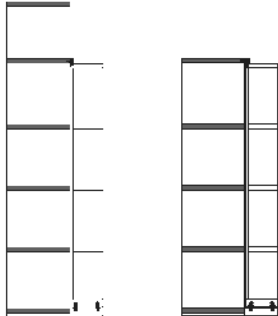

Variante 1
„vor Regal“

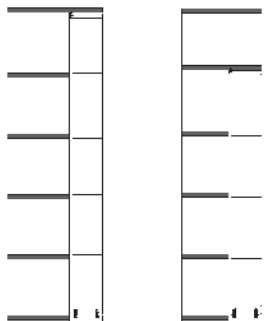

Variante 2
„unter Abdeckblatt / Zwischenbauboden“

- Alle Schieberegale können nur in Verbindung mit dem Wangensystem verplant werden.
- Bei Planungen mit Schieberegalen müssen bei dem Basisregal statt den Sockelböden Zwischenbauböden geplant werden.
- Das Basisregal muss mind. die doppelte Breite des Schieberegals haben.
- Schienensystem maximal bis 400,0 cm möglich.
- Die Bodenaufteilung der Schieberegale ist nicht veränderbar.
- Sonderanfertigungen nicht möglich.
- Die Böden und Wangen des Schieberegals werden immer in der gleichen Ausführung gefertigt. Die Rückwand kann ohne Aufpreis in abweichender Ausführung gefertigt werden.

Variante 1 „vor Regal“

- Sockelboden mit Laufschiene und obere Führungsschiene sind im Preis enthalten.
- Das Basisregal muss mind. 17,0 cm höher sein, als das Schieberegale (Montagehöhe).
- Schließen das Basisregal und das Schieberegale auf einer Höhe ab, müssen die Wangen des Basisregales 2,6 cm höher sein (Abschluss mit einem Zwischenbauboden).

Variante 2 „unter Abdeckblatt / Zwischenbauboden“

Unter Abdeckblatt:

- Sockelboden mit Laufschiene und Abdeckblattvertiefung mit Führungsschiene sind im Preis enthalten.
- Das Abdeckblatt des Basisregals muss zusätzlich berechnet werden.

Unter Zwischenbauboden:

- Sockelboden mit Laufschiene und obere Führungsschiene sind im Preis enthalten.
- Der Zwischenbauboden T 45,6 cm über dem Schieberegale muss zusätzlich berechnet werden.





Lennon

Zwischenbauhängeelemente

2 Raster, Höhe: 75,6 cm



zwischen Wangentiefe 36,0 cm oder Korpuselementen planbar

Elemente standardmäßig mit Push to open.

Beschreibung + Maße		Artikel	PG 1	PG 2	Beschreibung + Maße		Artikel	PG 1	PG 2
	Zwischenbauhängeelement 1 Holztür, 1 Einlegeboden					Zwischenbauhängeelement 1 Glastür, 1 Glasboden			
	Breite: 37,5 cm links (Abb.)	86905				Breite: 37,5 cm links (Abb.)	86901		
	Breite: 37,5 cm rechts	86906				Breite: 37,5 cm rechts	86902		
	Breite: 45,0 cm links (Abb.)	32105				Breite: 45,0 cm links (Abb.)	32117		
	Breite: 45,0 cm rechts	32106				Breite: 45,0 cm rechts	32118		
	Breite: 60,0 cm links (Abb.)	32107				Breite: 60,0 cm links (Abb.)	32119		
Breite: 60,0 cm rechts	32108			Breite: 60,0 cm rechts	32120				
T: 36,0 cm					T: 36,0 cm				
	Zwischenbauhängeelement 2 Holztüren, 1 Einlegeboden					Zwischenbauhängeelement 2 Glastüren, 1 Glasboden			
	Breite: 75,0 cm	32121				Breite: 75,0 cm	32123		
	Breite: 90,0 cm	32122				Breite: 90,0 cm	32124		
T: 36,0 cm					T: 36,0 cm				

3 Raster, Höhe: 110,8 cm

zwischen Wangentiefe 36,0 cm oder Korpuselementen planbar

Beschreibung + Maße		Artikel	PG 1	PG 2	Beschreibung + Maße		Artikel	PG 1	PG 2
	Zwischenbauhängeelement 1 Holztür, 2 Einlegeböden					Zwischenbauhängeelement 1 Holztür mit Glaseinsatz 1R, 2 Konstruktionsböden			
	Breite: 37,5 cm links (Abb.)	86907				Breite: 45,0 cm links (Abb.)	75871		
	Breite: 37,5 cm rechts	86908				Breite: 45,0 cm rechts	75872		
	Breite: 45,0 cm links (Abb.)	32125				Breite: 60,0 cm links (Abb.)	75873		
	Breite: 45,0 cm rechts	32126				Breite: 60,0 cm rechts	75874		
	Breite: 60,0 cm links (Abb.)	32127							
Breite: 60,0 cm rechts	32128								
T: 36,0 cm					T: 36,0 cm				
	Zwischenbauhängeelement 1 Glastür, 2 Glasböden								
	Breite: 37,5 cm links (Abb.)	86903							
	Breite: 37,5 cm rechts	86904							
	Breite: 45,0 cm links (Abb.)	32129							
	Breite: 45,0 cm rechts	32130							
	Breite: 60,0 cm links (Abb.)	32131							
Breite: 60,0 cm rechts	32132								
T: 36,0 cm									

Lennon

Zwischenbauhängeelemente

Hochglanz Aufpreise Front siehe Tabelle D Seite 117.

Zubehör siehe Seiten 104 - 114 / 119.

3 Raster, Höhe: 110,8 cm

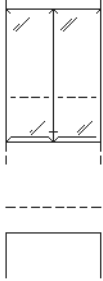

zwischen Wangentiefe 36,0 cm oder Korpuselementen planbar

Elemente standardmäßig mit Push to open.



Beschreibung + Maße		Artikel	PG 1	PG 2	Beschreibung + Maße		Artikel	PG 1	PG 2
	Zwischenbauhängeelement 2 Holztüren, 2 Einlegeböden				Zwischenbauhängeelement 2 Glastüren, 2 Glasböden				
	Breite: 75,0 cm Breite: 90,0 cm	32141 32142				Breite: 75,0 cm Breite: 90,0 cm	75869 75870		
T: 36,0 cm				T: 36,0 cm					

4 Raster, Höhe: 146,0 cm

zwischen Wangentiefe 36,0 cm oder Korpuselementen planbar

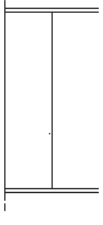
Beschreibung + Maße		Artikel	PG 1	PG 2	Beschreibung + Maße		Artikel	PG 1	PG 2
	Zwischenbauhängeelement 1 Holztür, 3 Einlegeböden				Zwischenbauhängeelement 1 Glastür, 3 Glasböden				
	Breite: 37,5 cm links (Abb.) Breite: 37,5 cm rechts Breite: 45,0 cm links (Abb.) Breite: 45,0 cm rechts Breite: 60,0 cm links (Abb.) Breite: 60,0 cm rechts	85269 85270 32147 32148 32149 32150				Breite: 37,5 cm links (Abb.) Breite: 37,5 cm rechts Breite: 45,0 cm links (Abb.) Breite: 45,0 cm rechts Breite: 60,0 cm links (Abb.) Breite: 60,0 cm rechts	84111 84112 32151 32152 32153 32154		
T: 36,0 cm				T: 36,0 cm					

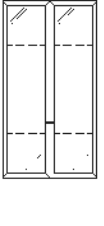
	Zwischenbauhängeelement 1 Holztür mit Glaseinsatz 2R, 2 Konstruktionsböden, 1 Glasboden				Zwischenbauhängeelement 2 Holztüren, 3 Einlegeböden				
	Breite: 45,0 cm links (Abb.) Breite: 45,0 cm rechts Breite: 60,0 cm links (Abb.) Breite: 60,0 cm rechts	75880 75881 75882 75883				Breite: 75,0 cm Breite: 90,0 cm	32163 32164		
T: 36,0 cm				T: 36,0 cm					

	Zwischenbauhängeelement 2 Glastüren, 3 Glasböden				Zwischenbauhängeelement 2 Holztüren mit Glaseinsatz 2R, 2 Konstruktionsböden, 1 Glasboden				
	Breite: 75,0 cm Breite: 90,0 cm	32165 32166				Breite: 90,0 cm	75884		
T: 36,0 cm				T: 36,0 cm					

Lennon



Hochglanz Aufpreise Front siehe Tabelle D Seite 117.
Zubehör siehe Seiten 104 - 114 / 119.

Zwischenbauhängeelemente

5 Raster, Höhe: 181,2 cm

zwischen Wangentiefe 36,0 cm oder Korpuselementen planbar

Elemente standardmäßig mit Push to open.

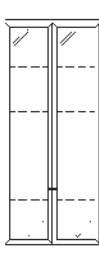
Beschreibung + Maße		Artikel	PG 1	PG 2	Beschreibung + Maße		Artikel	PG 1	PG 2
	Zwischenbauhängeelement 1 Holztür, 4 Einlegeböden					Zwischenbauhängeelement 1 Glastür, 4 Glasböden			
	Breite: 37,5 cm links (Abb.)	32697				Breite: 37,5 cm links (Abb.)	84117		
	Breite: 37,5 cm rechts	32698				Breite: 37,5 cm rechts	84118		
	Breite: 45,0 cm links (Abb.)	32169				Breite: 45,0 cm links (Abb.)	32173		
	Breite: 45,0 cm rechts	32170				Breite: 45,0 cm rechts	32174		
	Breite: 60,0 cm links (Abb.)	32171				Breite: 60,0 cm links (Abb.)	32175		
Breite: 60,0 cm rechts	32172			Breite: 60,0 cm rechts	32176				
T: 36,0 cm					T: 36,0 cm				
	Zwischenbauhängeelement 2 Holztüren, 4 Einlegeböden					Zwischenbauhängeelement 2 Glastüren, 4 Glasböden			
	Breite: 75,0 cm	34153				Breite: 75,0 cm	32187		
	Breite: 90,0 cm	32186			Breite: 90,0 cm	32188			
T: 36,0 cm					T: 36,0 cm				

Funktionszwischenbauelemente

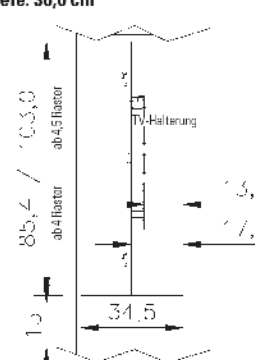
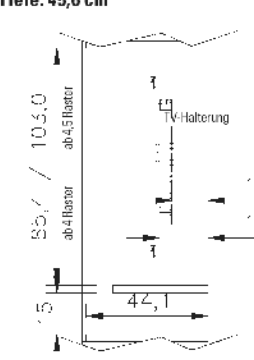
TV-Rückwand				TV-Einteilung - Maßdetails					
Beschreibung + Maße		Artikel	PG 1	PG 2	Beschreibung + Maße		Artikel	PG 1	PG 2
 <p>max. Breite: 210,0 cm max. Höhe: 140,0 cm ab 90,0 cm geteilt</p> <p>Stabilisierende Unterkonstruktion für die mittige TV-Montage ist im Preis enthalten!</p>	TV-Rückwand zum Einbau zwischen zwei Zwischenbauböden inkl. Kabeldurchlass				<p>Bei allen TV-Rückwänden sind nur unsere RMW TV-Halterungen möglich.</p>				
	Breite: 122,9 cm				<p>Tiefe: 36,0 cm</p> 	<p>Tiefe: 45,6 cm</p> 			
	Höhe: 85,4 cm	30755							
	Höhe: 103,0 cm	80962							
	Breite: 152,9 cm								
	Höhe: 85,4 cm	80963							
	Höhe: 103,0 cm	80964							
	Rückwand nach Maß (Preis pro m ²) Mindestpreis	31058							
	mögliches Zubehör:								
	TV-Halterung	90076							
TV-Halterung schwenkbar	91194								
Hochgl. TV-Rückwand	91876								
Hochgl. TV-Rückwand pro m ²	91390								
Mindestpreis									
					<p>Das Panel kann max. um 10,0 cm nach hinten versetzt werden. Ab 2,0 cm Tiefenversatz werden die Standardbohrungen sichtbar!</p> <p>individuelle Tiefe bis max. 10,0 cm Bitte liches Maß vor dem Panel angeben!</p>		90045		
T: 1,5 cm									

Lennon

Funktionszwischenbauelemente

Paneele können nur mit RMW TV-Halterungen ausgestattet werden.

TV-Einteilung

linke und rechte Wange sind nicht enthalten

(Nutztiefe vor dem Panel 17,5 cm)

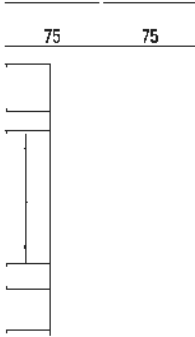
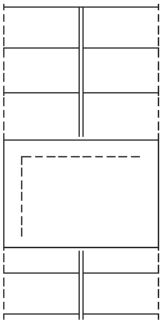
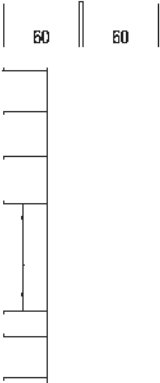
Beschreibung + Maße		Artikel	PG 1	PG 2	Beschreibung + Maße		Artikel	PG 1	PG 2
	Zwischenbauelement Breite: 122,9 cm (60/60) (Abb.) Breite: 152,9 cm (75/75)	80631 80949				Zwischenbauelement Breite: 122,9 cm (60/60) Breite: 152,9 cm (75/75) (Abb.)	80947 80629		
	bestehend aus: Wange, Zwischenbauwange, 2x Sockelboden, 7x Zwischenbauboden, TV-Rückwand					bestehend aus: Wange, Zwischenbauwange, 2x Sockelboden, 7x Zwischenbauboden, TV-Rückwand			
	mögliches Zubehör: Schubkasteneinsatz B 60,0 Schubkasteneinsatz B 75,0 Einbau LED-Beleuchtung B122,9 Einbau LED-Beleuchtung B152,9 Touchdimmer TV-Halterung TV-Halterung schwenkbar Hochgl. TV-Rückwand	90232 90233 90536 93484 90198 90076 91194 91876				mögliches Zubehör: Schubkasteneinsatz B 60,0 Schubkasteneinsatz B 75,0 Einbau LED-Beleuchtung B122,9 Einbau LED-Beleuchtung B152,9 Touchdimmer TV-Halterung TV-Halterung schwenkbar Hochgl. TV-Rückwand	90232 90233 90536 93484 90198 90076 91194 91876		
H: 215,7 cm T: 36,0 cm					H: 215,7 cm T: 36,0 cm				
	Zwischenbauelement Breite: 122,9 cm (60/60) (Abb.) Breite: 152,9 cm (75/75)	80632 80950				Zwischenbauelement Breite: 122,9 cm (60/60) Breite: 152,9 cm (75/75) (Abb.)	80948 80630		
	bestehend aus: Wange, Zwischenbauwange, 2x Sockelboden, 9x Zwischenbauboden, TV-Rückwand					bestehend aus: Wange, Zwischenbauwange, 2x Sockelboden, 9x Zwischenbauboden, TV-Rückwand			
	mögliches Zubehör: Schubkasteneinsatz B 60,0 Schubkasteneinsatz B 75,0 Einbau LED-Beleuchtung B122,9 Einbau LED-Beleuchtung B152,9 Touchdimmer TV-Halterung TV-Halterung schwenkbar Hochgl. TV-Rückwand	90232 90233 90536 93484 90198 90076 91194 91876				mögliches Zubehör: Schubkasteneinsatz B 60,0 Schubkasteneinsatz B 75,0 Einbau LED-Beleuchtung B122,9 Einbau LED-Beleuchtung B152,9 Touchdimmer TV-Halterung TV-Halterung schwenkbar Hochgl. TV-Rückwand	90232 90233 90536 93484 90198 90076 91194 91876		
H: 250,9 cm T: 36,0 cm					H: 250,9 cm T: 36,0 cm				

Lennon

Planungshinweise

Raumhohe Planungen und freie Planungen im Breiten-/Höhenraster schnell und einfach planen

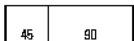
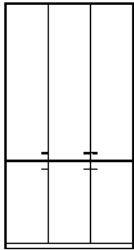

Aufsatzelement in Verbindung mit Basis-Korpuselement

- Basiselement kann jedes Korpuselement zwischen 1 und 3 Raster sein (Höhe -1,6 cm)
- Aufsatzelement kann jedes sinnvolle Element zwischen 1 und 6 Raster bis max. Breite 90,0 cm sein, Bestellnummer mit A ergänzen (Höhe -4,5 cm)
- Basiselement und Aufsatzelement müssen die gleiche Breite und die gleiche Tiefe haben (Ausnahme: Tiefe 62,3 cm)
- Kufen bis 5 Raster möglich (Aufpreis siehe Seite 104)
- Korpushülle (Anstellwangen 1,6 cm) im Elementpreis enthalten, Front-/Passblende auf Wunsch preisgleich möglich (siehe Seite 105), Anstellwangen 2,9 cm / 3,3 cm gegen Aufpreis (siehe Seite 109)
- Eine Kürzung von oben auf Raumhöhe erfolgt mit dem Aufpreis 93855
- Maximale Gesamthöhe mit Abdeckblatt 261,6 cm
- Planungen ohne Abdeckblatt bis max. 260,0 cm möglich (Preisreduktion siehe Seite 109)
- für die Hochglanzberechnung Tabelle D (Front), Tabelle J (Abdeckblatt), Tabelle I (Sockelleiste) und Aufpreis Anstellwangen berechnen

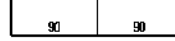
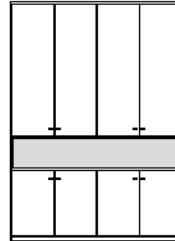

Aufsatzelement in Verbindung mit Nischenelement

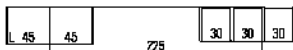
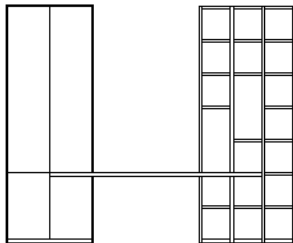
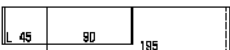
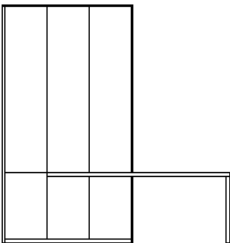

- Basiselement kann jedes Korpuselement zwischen 1 und 3 Raster sein (Höhe -1,6 cm)
- Aufsatzelement kann jedes sinnvolle Element zwischen 1 und 6 Raster bis max. Breite 90,0 cm sein, Bestellnummer mit A ergänzen (Höhe -4,5 cm)
- Basiselement und Aufsatzelement müssen die gleiche Breite und die gleiche Tiefe haben (Ausnahme: Tiefe 62,3 cm),
- Die Nische steht 1,6 cm gegenüber der Front/Korpushülle vor
- Nutztiefe immer von Nischentiefe 41,5 cm
- Kufen bis 5 Raster möglich (Aufpreis siehe Seite 104)
- Korpushülle (Anstellwangen 1,6 cm) im Elementpreis enthalten, Front-/Passblende auf Wunsch preisgleich möglich (siehe Seite 105), Anstellwangen 2,9 cm / 3,3 cm gegen Aufpreis (siehe Seite 109)
- Eine Kürzung von oben auf Raumhöhe erfolgt mit dem Aufpreis 93855
- Maximale Gesamthöhe mit Abdeckblatt 261,6 cm
- Planungen ohne Abdeckblatt bis max. 260,0 cm möglich (Preisreduktion siehe Seite 109)
- für die Hochglanzberechnung Tabelle D (Front), Tabelle J (Abdeckblatt), Tabelle I (Sockelleiste) und Aufpreis Anstellwangen berechnen



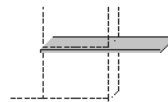

Aufsatzelement in Verbindung mit Funktionsplatte

- Basiselement kann jedes 2 Raster Türelement sein (Höhe -1,6 cm)
- Die notwendige Höhenkürzung der 2 Raster Elemente um Funktionsplattenhöhe 4,5 cm erfolgt mit dem Aufpreis 93855
- Aufsatzelement kann jedes sinnvolle Element zwischen 1 und 6 Raster bis max. Breite 90,0 cm sein, Bestellnummer mit A ergänzen (Höhe -4,5 cm)
- nur in Kombination mit Push to open möglich
- Basiselement und Aufsatzelement müssen die gleiche Breite und die gleiche Tiefe haben (Ausnahme: Tiefe 62,3 cm)
- Korpushülle (Anstellwangen 1,6 cm) im Elementpreis enthalten, Front-/Passblende auf Wunsch preisgleich möglich (siehe Seite 105), Anstellwangen 2,9 cm / 3,3 cm gegen Aufpreis (siehe Seite 109)
- Eine Kürzung von oben auf Raumhöhe erfolgt mit dem Aufpreis 93855
- Maximale Gesamthöhe mit Abdeckblatt 261,6 cm
- Planungen ohne Abdeckblatt bis max. 260,0 cm möglich (Preisreduktion siehe Seite 109)
- für die Hochglanzberechnung Tabelle D (Front), Tabelle J (Abdeckblatt), Tabelle I (Sockelleiste) und Aufpreis Anstellwangen berechnen

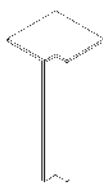
Raumhohe Planungen und freie Planungen im Breiten-/Höhenraster schnell und einfach planen

Beschreibung + Maße	Artikel	PG 1	PG 2	Beschreibung + Maße	Artikel	PG 1	PG 2
<p>Höhenkürzung Korpuselemente 93855 für Türelemente bei raumhohen Planungen und Planungen mit Aufsatzelementen</p>				 <p>Umrandung, Rückwand und Nischenunterstützung können in unterschiedlichen Ausführungen gefertigt werden. Bei Bedarf bitte angeben.</p> <p>Breitenkürzung ohne Aufpreis in 7,5 cm Schritten möglich.</p> <p>Nur in Verbindung mit Anstellwangen oder Front-/Passblenden möglich!</p> <p>Ohne Aufsatzelement wird ab Breite 135 cm eine und ab Breite 240 cm zwei Nischenunterstützungen (Tiefe 17 cm) eingesetzt (ohne Aufpreis).</p> <p>Hochglanz nicht möglich.</p> <p>lichte Höhe: 32,0 cm H: 35,2 cm T: 41,5 cm</p>	<p>Nischenelement mit Rückwand und Umrandung</p> <p>Breite: 60,0 cm 87683 Breite: 90,0 cm 87684 Breite: 120,0 cm 87685 Breite: 150,0 cm 87686 Breite: 180,0 cm 87687 Breite: 210,0 cm 87688 Breite: 240,0 cm 87689 Breite: 270,0 cm 87690</p> <p>mögliches Zubehör: LED-Hängeelementbeleuchtung</p> <p>Seite 113</p>		
 <p>Funktionsplatte</p>  <p>Wange (Fuß)</p>  <p>Distanzstück</p> <p>Basiselement kann jedes 2 Raster Korpuselement oder Regal sein (Breite mind. 45,0 cm). Freihängender Überstand max. 30,0 cm Überstand mit Wange (Fuß) max. 180,0 cm Tiefenkürzung siehe Individualanfertigungen Seite 119</p>	<p>Funktionsplatte für Korpus- und Wangenzwischenbau/-trennung mit optionaler Abstützung</p> <p>Tiefe: 49,2 cm 83320 (Preis pro angefangene 10,0 cm) Mindestpreis</p> <p>Tiefe: 60,0 cm 83321 (Preis pro angefangene 10,0 cm) Mindestpreis</p> <p>Tiefe: 65,0 cm (inkl. Tiefenkürzung) 85100 (Preis pro angefangene 10,0 cm) Mindestpreis</p> <p>Min. 75,0 cm / Max. 270,0 cm</p> <p>mögliches Zubehör: Kabeldurchlass Metall 91330 Chrom glänzend (Standard) Edelstahlfarbig (auf Wunsch) Kabelwanne B62 91514 Kabelwanne B102 91515 Wange (Fuß) H70,1/T49,2 93856 Wange (Fuß) H70,1/T60 93857 Wange (Fuß) H70,1/T65 94120 (inkl. Tiefenkürzung auf Korpusmaß 52,5/60,0 cm + Anstellwange 1,6/3,3 cm) 2er Set Distanzstück 93858</p> <p>Wange (Fuß) kann links und/oder rechts verwendet werden</p> <p>Verstellbarkeit: 0-15 mm</p>			 <p>Ecke nicht nutzbar</p> <p>einseitige Abdeckblatttiefenkürzung ohne Aufpreis</p> <p>Eine Ausklinkung von max. 32,1 / 41,7 cm ist möglich. (Brandschutztechnische Auflagen müssen beachtet werden.)</p> <p>Kufen/Rahmengestell/Sockelgleiter nicht möglich</p>	<p>Eckabdeckblatt inkl. Eckleiste</p> <p>Schenkelmaß: 42,1 cm x 42,1 cm 32825 Weiterbau nur mit einem Korpus Tiefe 39,9 cm</p> <p>Schenkelmaß: 51,7 cm x 51,7 cm 32183 Weiterbau nur mit einem Korpus Tiefe 49,5 cm</p> <p>Eckleiste (ohne Eckabdeckblatt) 93794 Für raumhohe Planungen ab 6 Raster</p> <p>mögliches Zubehör: Hochgl. Eckabdeckblatt (Eckleiste in Hochglanz nicht möglich) 91622</p>		

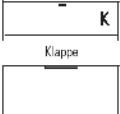
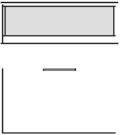

H: 4,5 cm

0,5 Raster, Höhe: 23,7 cm / Höhe: 32,5 cm mit Kufen					0,625 Raster, Höhe: 28,1 cm / Höhe: 36,9 cm mit Kufen				
Beschreibung + Maße		Artikel	PG 1	PG 2	Beschreibung + Maße		Artikel	PG 1	PG 2
	Korpuselement 1 Schubkasten					Korpuselement 1 Auszug 0,625R			
	Tiefe: 39,9 cm					Tiefe: 39,9 cm			
	Breite: 52,5 cm	87811				Breite: 52,5 cm	87825		
	Breite: 60,0 cm	87812				Breite: 60,0 cm	87826		
	Breite: 75,0 cm	87813				Breite: 75,0 cm	87827		
	Breite: 90,0 cm	87814				Breite: 90,0 cm	87828		
	Breite: 105,0 cm	87815				Breite: 105,0 cm	87829		
	Breite: 120,0 cm	87816				Breite: 120,0 cm	87830		
	Breite: 135,0 cm	87817				Breite: 135,0 cm	87831		
	Tiefe: 49,5 cm					Tiefe: 49,5 cm			
	Breite: 52,5 cm	87818				Breite: 52,5 cm	87832		
	Breite: 60,0 cm	87819				Breite: 60,0 cm	87833		
	Breite: 75,0 cm	87820				Breite: 75,0 cm	87834		
	Breite: 90,0 cm	87821				Breite: 90,0 cm	87835		
	Breite: 105,0 cm	87822				Breite: 105,0 cm	87836		
	Breite: 120,0 cm	87823				Breite: 120,0 cm	87837		
	Breite: 135,0 cm	87824				Breite: 135,0 cm	87838		
0,75 Raster, Höhe: 32,5 cm / Höhe: 41,3 cm mit Kufen									
Beschreibung + Maße		Artikel	PG 1	PG 2	Beschreibung + Maße		Artikel	PG 1	PG 2
	Korpuselement 1 Auszug					Korpuselement 1 Klappe			
	Tiefe: 39,9 cm					Abdeckblatt mit Kabeldurchlass, Rückwand mit Ausschnitt			
	Breite: 52,5 cm	87917				Lichte Maße:			
	Breite: 60,0 cm	33751				B60 = B54,3 / H21,7 cm			
	Breite: 75,0 cm	33752				B75 = B69,3 / H21,7 cm			
	Breite: 90,0 cm	33753				B90 = B84,3 / H21,7 cm			
	Breite: 105,0 cm	33754				B105 = B97,3 / H21,7 cm			
	Breite: 120,0 cm	33755				B120 = B112,3 / H21,7 cm			
	Breite: 135,0 cm	33756				B135 = B127,3 / H21,7 cm			
	Breite: 150,0 cm (75/75)	75636				B150 = B69,3/69,3 / H21,7 cm			
	Tiefe: 49,5 cm					T42,7 cm			
	Breite: 52,5 cm	87918				Tiefe: 49,5 cm			
	Breite: 60,0 cm	33757				Breite: 52,5 cm	87919		
	Breite: 75,0 cm	33758				Breite: 60,0 cm	33763		
	Breite: 90,0 cm	33759				Breite: 75,0 cm	33764		
	Breite: 105,0 cm	33760				Breite: 90,0 cm	33765		
	Breite: 120,0 cm	33761				Breite: 105,0 cm	33766		
	Breite: 135,0 cm	33762				Breite: 120,0 cm	33767		
	Breite: 150,0 cm (75/75)	75637				Breite: 135,0 cm	33768		
	Breite: 150,0 cm (75/75)	75638				Breite: 150,0 cm (75/75)	75638		
	Korpuselement 1 Nische								
	Abdeckblatt mit Kabeldurchlass, Rückwand mit Ausschnitt								
	Tiefe: 41,5 cm								
	Breite: 52,5 cm	87920							
	Breite: 60,0 cm	87691							
	Breite: 75,0 cm	87692							
	Breite: 90,0 cm	87693							
	Breite: 105,0 cm	87694							
	Breite: 120,0 cm	87695							
	Breite: 135,0 cm	87696							
	Tiefe: 51,1 cm								
	Breite: 52,5 cm	87921							
	Breite: 60,0 cm	85908							
	Breite: 75,0 cm	85909							
	Breite: 90,0 cm	85910							
	Breite: 105,0 cm	85911							
	Breite: 120,0 cm	85912							
	Breite: 135,0 cm	85913							
Lichte Maße: B52,5 = B49,1 / H23,2 cm B60 = B56,6 / H23,2 cm B75 = B71,6 / H23,2 cm B90 = B86,6 / H23,2 cm B105 = B101,6 / H23,2 cm B120 = B116,6 / H23,2 cm B135 = B131,6 / H23,2 cm T39,3 / 48,9 cm									
nicht als Wangenelement möglich!									
Nische in Hochglanz nicht möglich.									

1 Raster, Höhe: 41,3 cm / Höhe: 50,1 cm mit Kufen / Höhe: 69,3 cm mit Rahmengestell

Bitte Außenseiten mit insgesamt 3,2 cm beachten siehe Seite 2.

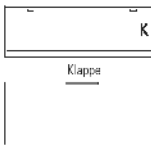
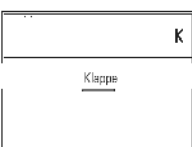

Elemente standardmäßig mit Push to open.

Beschreibung + Maße		Artikel	PG 1	PG 2	Beschreibung + Maße		Artikel	PG 1	PG 2
	Korpuselement 1 Holztür					Korpuselement 1 Auszug			
	Tiefe: 39,9 cm					Tiefe: 39,9 cm			
	Breite: 37,5 cm links (Abb.)	85914				Breite: 52,5 cm	77892		
	Breite: 37,5 cm rechts	85915				Breite: 60,0 cm	33769		
	Breite: 45,0 cm links (Abb.)	85916				Breite: 75,0 cm	33770		
	Breite: 45,0 cm rechts	85917				Breite: 90,0 cm	33771		
	Breite: 52,5 cm links (Abb.)	85918				Breite: 105,0 cm	33772		
	Breite: 52,5 cm rechts	85919				Breite: 120,0 cm	33773		
	Breite: 60,0 cm links (Abb.)	85920				Breite: 135,0 cm	33774		
	Breite: 60,0 cm rechts	85921				Breite: 150,0 cm (75/75)	75639		
	Breite: 75,0 cm links (Abb.)	87922							
	Breite: 75,0 cm rechts	87923							
	Tiefe: 49,5 cm					Tiefe: 49,5 cm			
	Breite: 37,5 cm links (Abb.)	85922				Breite: 52,5 cm	77894		
	Breite: 37,5 cm rechts	85923				Breite: 60,0 cm	33775		
	Breite: 45,0 cm links (Abb.)	85924				Breite: 75,0 cm	33776		
	Breite: 45,0 cm rechts	85925				Breite: 90,0 cm	33777		
	Breite: 52,5 cm links (Abb.)	85926				Breite: 105,0 cm	33778		
	Breite: 52,5 cm rechts	85927				Breite: 120,0 cm	33779		
	Breite: 60,0 cm links (Abb.)	85928				Breite: 135,0 cm	33780		
	Breite: 60,0 cm rechts	85929				Breite: 150,0 cm (75/75)	75640		
	Breite: 75,0 cm links (Abb.)	87924							
	Breite: 75,0 cm rechts	87925							
	Korpuselement 1 Klappe Abdeckblatt mit Kabeldurchlass, Rückwand mit Ausschnitt					Korpuselement 1 Klappe Abdeckblatt mit Kabeldurchlass, Rückwand mit Ausschnitt			
	Tiefe: 49,5 cm					Tiefe: 49,5 cm			
	Breite: 52,5 cm	83494				Breite: 105,0 cm	33784		
	Breite: 60,0 cm	33781				Breite: 120,0 cm	33785		
	Breite: 75,0 cm	33782				Breite: 135,0 cm	33786		
	Breite: 90,0 cm	33783							
	Lichte Maße:					Lichte Maße:			
	B52,5 = B46,8 / H30,5 cm					B105 = B97,3 / H30,5 cm			
	B60 = B54,3 / H30,5 cm					B120 = B112,3 / H30,5 cm			
	B75 = B69,3 / H30,5 cm					B135 = B127,3 / H30,5 cm			
	B84 = B84,3 / H30,5 cm					T42,7 cm			
	T42,7 cm								
	mögliches Zubehör:					mögliches Zubehör:			
	Boden B52,5/T49,5	94023				Basis-Set (nur rechts möglich)			
	Boden B60/T49,5	90853				Mittelseite und Boden B60/T49,5	94080		
	Boden B75/T49,5	90854				CD/DVD-Auszug, Mittelseite und	94094		
	Boden B90/T49,5	90855				Boden B60/T49,5			
	CD/DVD-Auszug und Boden B60	90140				für ca. 72 CD's / 48 DVD's			
	für ca. 72 CD's / 48 DVD's					Boden (nur links möglich)			
	Repeater	90135				Boden B45/T49,5	94082		
	(zur Übertragung des					Boden B60/T49,5	94083		
	Infrarotsignals der Fernbedienung					Boden B75/T49,5	94084		
	in das Klappenelement)					Repeater	90135		
	Einbau im Sockel					(zur Übertragung des			
	Ohne vormontierten Kabeldurchlass	92396	0,-	0,-		Infrarotsignals der Fernbedienung			
						in das Klappenelement)			
						Einbau im Sockel			
						Ohne vormontierten Kabeldurchlass	92396	0,-	0,-
	Korpuselement 1 Klappe Abdeckblatt mit Kabeldurchlass, Rückwand mit Ausschnitt								
	Tiefe: 49,5 cm								
	Breite: 150,0 cm (75/75)	75641							
	Lichte Maße:								
	B150 = B69,3/69,3 / H30,5 cm								
	T42,7 cm								
	mögliches Zubehör:								
	Boden B75/T49,5	90854							
	Repeater	90135							
	(zur Übertragung des								
	Infrarotsignals der Fernbedienung								
	in das Klappenelement)								
	Einbau im Sockel								
	Ohne vormontierten Kabeldurchlass	92396	0,-	0,-					

1 Raster, Höhe: 41,3 cm / Höhe: 50,1 cm mit Kufen / Höhe: 69,3 cm mit Rahmengestell

Bitte Außenseiten mit insgesamt 3,2 cm beachten siehe Seite 2.

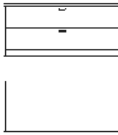
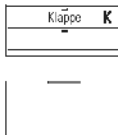
Elemente standardmäßig mit Push to open.

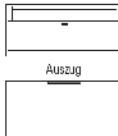
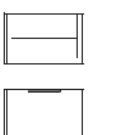
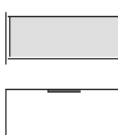
Beschreibung + Maße		Artikel	PG 1	PG 2	Beschreibung + Maße		Artikel	PG 1	PG 2
	Korpuselement 2 Schubkästen					Korpuselement 1 Schubkasten, 1 Geräteklappe Abdeckblatt mit Kabeldurchlass, Rückwand mit Ausschnitt			
	Tiefe: 39,9 cm								
	Breite: 45,0 cm	87915							
	Breite: 52,5 cm	77896							
	Breite: 60,0 cm	32428							
	Breite: 75,0 cm	32429							
	Breite: 90,0 cm	32430							
	Breite: 105,0 cm	32431							
	Breite: 120,0 cm	32432							
	Breite: 135,0 cm	33798							
	Breite: 150,0 cm (75/75)	75642							
	Tiefe: 49,5 cm								
	Breite: 45,0 cm	87916							
	Breite: 52,5 cm	77898							
	Breite: 60,0 cm	33799							
	Breite: 75,0 cm	33800							
	Breite: 90,0 cm	33801							
	Breite: 105,0 cm	33802							
	Breite: 120,0 cm	33803							
	Breite: 135,0 cm	33804							
	Breite: 150,0 cm (75/75)	75643							
						Tiefe: 49,5 cm			
						Breite: 52,5 cm	83495		
						Breite: 60,0 cm	33805		
						Breite: 75,0 cm	33806		
						Breite: 90,0 cm	33807		
						Breite: 105,0 cm	33808		
						Breite: 120,0 cm	33809		
						Breite: 135,0 cm	33810		
						Breite: 150,0 cm (75/75)	75644		
						Preisgleich auch in Tiefe 39,9 cm = Bestellnummer mit T ergänzen.			
	Korpuselement mit Gerätenische 1 Schubkasten Abdeckblatt mit Kabeldurchlass, Rückwand mit Ausschnitt					Korpuselement mit Gerätenische 1 Auszug Abdeckblatt mit Kabeldurchlass, Rückwand mit Ausschnitt			
	Tiefe: 49,5 cm								
	Breite: 52,5 cm	85930							
	Breite: 60,0 cm	85931							
	Breite: 75,0 cm	85932							
	Breite: 90,0 cm	85933							
	Breite: 105,0 cm	85934							
	Breite: 120,0 cm	85935							
	Breite: 135,0 cm	85936							
						Tiefe: 49,5 cm			
						Breite: 52,5 cm	83496		
						Breite: 60,0 cm	33787		
						Breite: 75,0 cm	33788		
						Breite: 90,0 cm	33789		
						Breite: 105,0 cm	33790		
						Breite: 120,0 cm	33791		
						Breite: 135,0 cm	33792		
						Preisgleich auch in Tiefe 39,9 cm = Bestellnummer mit T ergänzen.			
	Korpuselement 1 Zwischenbauboden (nicht verstellbar) Abdeckblatt mit Kabeldurchlass, Gerätefachrückwand mit Ausschnitt					Korpuselement 1 Nische Abdeckblatt mit Kabeldurchlass, Gerätefachrückwand mit Ausschnitt			
	Tiefe: 49,5 cm								
	Breite: 52,5 cm	83497							
	Breite: 60,0 cm	33811							
	Breite: 75,0 cm	33812							
	Breite: 90,0 cm	33813							
						Tiefe: 41,5 cm			
						Breite: 52,5 cm	87697		
						Breite: 60,0 cm	87698		
						Breite: 75,0 cm	87699		
						Breite: 90,0 cm	87700		
						Breite: 105,0 cm	87701		
						Breite: 120,0 cm	87702		
						Breite: 135,0 cm	87703		
						Tiefe: 51,1 cm			
						Breite: 52,5 cm	85937		
						Breite: 60,0 cm	85938		
						Breite: 75,0 cm	85939		
						Breite: 90,0 cm	85940		
						Breite: 105,0 cm	85941		
						Breite: 120,0 cm	85942		
						Breite: 135,0 cm	85943		
						nicht als Wangenelement möglich!			
						Nische in Hochglanz nicht möglich.			

Lennon

Korpuselemente



Preisgleich auch als **Wangenelement** (ohne Kufen/Rahmengestell/Sockelgleiter) möglich (s. Seite 3) = Bestellnummer mit W ergänzen
Hochglanz Aufpreise Korpushülle + Front siehe Tabellen D/E/F Seiten 117.
Zubehör siehe Seiten 104 - 114 / 119.

gültig ab 09.04.2024

1 Raster, Höhe: 41,3 cm / Höhe: 50,1 cm mit Kufen / Höhe: 69,3 cm mit Rahmengestell

Bitte Außenseiten mit insgesamt 3,2 cm beachten siehe Seite 2.

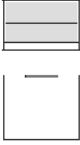
Elemente standardmäßig mit Push to open.

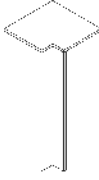
Beschreibung + Maße		Artikel	PG 1	PG 2	Beschreibung + Maße		Artikel	PG 1	PG 2
	Korpuselement 1 Nische, 1 Zwischenbauboden (nicht verstellbar) Abdeckblatt mit Kabeldurchlass, Rückwand mit Ausschnitt					Korpuselement 1 Schubkasten, 1 Nische Abdeckblatt mit Kabeldurchlass, Rückwand mit Ausschnitt			
Lichte Maße: B52,5 = B49,1 / H2x15,2 cm B60 = B56,6 / H2x15,2 cm T39,3/48,9 cm	Tiefe: 41,5 cm Breite: 52,5 cm Breite: 60,0 cm	87704 87705			Lichte Maße: B52,5 = B49,1 / H14,4 cm B60 = B56,6 / H14,4 cm B75 = B71,6 / H14,4 cm B90 = B86,6 / H14,4 cm B105 = B101,6 / H14,4 cm B120 = B116,6 / H14,4 cm B135 = B131,6 / H14,4 cm T39,3 / 48,9 cm	Tiefe: 41,5 cm Breite: 52,5 cm Breite: 60,0 cm Breite: 75,0 cm Breite: 90,0 cm Breite: 105,0 cm Breite: 120,0 cm Breite: 135,0 cm	87706 87707 87708 87709 87710 87711 87712		
nicht als Wangenelement möglich!	Tiefe: 51,1 cm Breite: 52,5 cm Breite: 60,0 cm	85951 85952			nicht als Wangenelement möglich!	Tiefe: 51,1 cm Breite: 52,5 cm Breite: 60,0 cm Breite: 75,0 cm Breite: 90,0 cm Breite: 105,0 cm Breite: 120,0 cm Breite: 135,0 cm	85944 85945 85946 85947 85948 85949 85950		
Nische in Hochglanz nicht möglich.					Nische in Hochglanz nicht möglich.				
	Korpuselement 2 Holztüren					Eckabdeckblatt inkl. Eckleiste			
	Tiefe: 39,9 cm Breite: 75,0 cm Breite: 90,0 cm	87911 87912				Schenkelmaß: 42,1 cm x 42,1 cm Weiterbau nur mit einem Korpus Tiefe 39,9 cm	32825		
	Tiefe: 49,5 cm Breite: 75,0 cm Breite: 90,0 cm	87913 87914			Ecke nicht nutzbar	Schenkelmaß: 51,7 cm x 51,7 cm Weiterbau nur mit einem Korpus Tiefe 49,5 cm	32183		
					einseitige Abdeckblattiefen- kürzung ohne Aufpreis	mögliches Zubehör: Hochgl. Eckabdeckblatt (Eckleiste in Hochglanz nicht möglich)	91622		
					Eine Ausklinkung von max. 32,1 / 41,7 cm ist möglich. (Brandschutztechnische Auflagen müssen beachtet werden.)				
					Kufen/Rahmengestell/Sockel- gleiter nicht möglich				

1,25 Raster, Höhe: 50,1 cm / Höhe: 58,9 cm mit Kufen / Höhe: 78,1 cm mit Rahmengestell







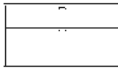
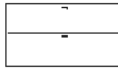

Beschreibung + Maße		Artikel	PG 1	PG 2	Beschreibung + Maße		Artikel	PG 1	PG 2
	Korpuselement 1 Holztür								
	Tiefe: 39,9 cm Breite: 37,5 cm links (Abb.) Breite: 37,5 cm rechts Breite: 45,0 cm links (Abb.) Breite: 45,0 cm rechts Breite: 52,5 cm links (Abb.) Breite: 52,5 cm rechts Breite: 60,0 cm links (Abb.) Breite: 60,0 cm rechts	84123 84124 77386 77387 83498 83499 77388 77389							
	Tiefe: 49,5 cm Breite: 37,5 cm links (Abb.) Breite: 37,5 cm rechts Breite: 45,0 cm links (Abb.) Breite: 45,0 cm rechts Breite: 52,5 cm links (Abb.) Breite: 52,5 cm rechts Breite: 60,0 cm links (Abb.) Breite: 60,0 cm rechts	84125 84126 77390 77391 83500 83501 77392 77393							

Durchgehende Abdeckblätter und Sockelleisten werden bis zu einer Länge von 270,0 cm (Korpusaddition) kommissionsorientiert geliefert!

1,25 Raster, Höhe: 50,1 cm / Höhe: 58,9 cm mit Kufen / Höhe: 78,1 cm mit Rahmengestell

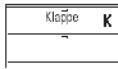
Bitte Außenseiten mit insgesamt 3,2 cm beachten siehe Seite 2.

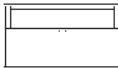
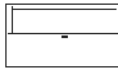













Elemente standardmäßig mit Push to open.

Beschreibung + Maße		Artikel	PG 1	PG 2	Beschreibung + Maße		Artikel	PG 1	PG 2
	Korpuselement 1 Auszug 0,75R, 1 Schubkasten					Korpuselement 2 Auszüge 0,625R			
	Tiefe: 39,9 cm Breite: 52,5 cm Breite: 60,0 cm Breite: 75,0 cm Breite: 90,0 cm Breite: 105,0 cm Breite: 120,0 cm Breite: 135,0 cm Breite: 150,0 cm (75/75)	83502 77419 77420 77421 77422 77423 77424 79398				Tiefe: 39,9 cm Breite: 52,5 cm Breite: 60,0 cm Breite: 75,0 cm Breite: 90,0 cm Breite: 105,0 cm Breite: 120,0 cm Breite: 135,0 cm Breite: 150,0 cm (75/75)	83504 77398 77399 77400 77401 77402 77403 77404		
	Tiefe: 49,5 cm Breite: 52,5 cm Breite: 60,0 cm Breite: 75,0 cm Breite: 90,0 cm Breite: 105,0 cm Breite: 120,0 cm Breite: 135,0 cm Breite: 150,0 cm (75/75)	83503 77426 77427 77428 77429 77430 77431 79399				Tiefe: 49,5 cm Breite: 52,5 cm Breite: 60,0 cm Breite: 75,0 cm Breite: 90,0 cm Breite: 105,0 cm Breite: 120,0 cm Breite: 135,0 cm Breite: 150,0 cm (75/75)	83505 77405 77406 77407 77408 77409 77410 77411		
	Korpuselement 1 Auszug 0,75R, 1 Geräteklappe Abdeckblatt mit Kabeldurchlass, Rückwand mit Ausschnitt					Korpuselement 1 Auszug 0,625R, 1 Klappe 0,625R Abdeckblatt mit Kabeldurchlass, Rückwand mit Ausschnitt			
	Tiefe: 49,5 cm Breite: 52,5 cm Breite: 60,0 cm Breite: 75,0 cm Breite: 90,0 cm Breite: 105,0 cm Breite: 120,0 cm Breite: 135,0 cm Breite: 150,0 cm (75/75)	83506 77433 77434 77435 77436 77437 77438 79400				Tiefe: 49,5 cm Breite: 52,5 cm Breite: 60,0 cm Breite: 75,0 cm Breite: 90,0 cm Breite: 105,0 cm Breite: 120,0 cm Breite: 135,0 cm Breite: 150,0 cm (75/75)	83507 77412 77413 77414 77415 77416 77417 77418		
Lichte Maße Geräteklappe: B52,5 = B46,8 / H12,9 cm B60 = B54,3 / H12,9 cm B75 = B69,3 / H12,9 cm B90 = B84,3 / H12,9 cm B105 = B99,3 / H 12,9 cm B120 = B114,3 / H12,9 cm B135 = B129,3 / H12,9 cm B150 = B69,3/69,3 / H12,9 cm T33,1/42,7 cm	Preisgleich auch in Tiefe 39,9 cm = Bestellnummer mit T ergänzen.				Lichte Maße Geräteklappe: B52,5 = B46,8 / H17,3 cm B60 = B54,3 / H17,3 cm B75 = B69,3 / H17,3 cm B90 = B84,3 / H17,3 cm B105 = B96,3 / H17,3 cm B120 = B112,3 / H17,3 cm B135 = B127,3 / H17,3 cm B150 = B69,3/69,3 / H17,3 cm T33,1/42,7 cm	Preisgleich auch in Tiefe 39,9 cm = Bestellnummer mit T ergänzen.			
	Korpuselement 1 Auszug 0,75R, 1 Gerätenische Abdeckblatt mit Kabeldurchlass, Gerätefachrückwand mit Ausschnitt					Korpuselement 1 Auszug 0,625R, 1 Gerätenische 0,625R Abdeckblatt mit Kabeldurchlass, Rückwand mit Ausschnitt			
	Tiefe: 49,5 cm Breite: 52,5 cm Breite: 60,0 cm Breite: 75,0 cm Breite: 90,0 cm Breite: 105,0 cm Breite: 120,0 cm Breite: 135,0 cm	85953 85954 85955 85956 85957 85958 85959				Tiefe: 49,5 cm Breite: 52,5 cm Breite: 60,0 cm Breite: 75,0 cm Breite: 90,0 cm Breite: 105,0 cm Breite: 120,0 cm Breite: 135,0 cm	85960 85961 85962 85963 85964 85965 85966		
Lichte Maße Gerätenische: B52,5 = B44,1 / H15,0 cm B60 = B51,6 / H15,0 cm B75 = B66,6 / H15,0 cm B90 = B81,6 / H15,0 cm B105 = B96,6 / H15,0 cm B120 = B111,6 / H15,0 cm B135 = B126,6 / H15,0 cm T33,1/42,7	Preisgleich auch in Tiefe 39,9 cm = Bestellnummer mit T ergänzen.				Lichte Maße Geräteklappe: B52,5 = B44,1 H19,4 cm B60 = B51,6 / H19,4 cm B75 = B66,6 / H19,4 cm B90 = B81,6 / H19,4 cm B105 = B96,6 / H19,4 cm B120 = B111,6 / H19,4 cm B135 = B126,6 / H19,4 cm T33,1/42,7 cm	Preisgleich auch in Tiefe 39,9 cm = Bestellnummer mit T ergänzen.			

1,25 Raster, Höhe: 50,1 cm / Höhe: 58,9 cm mit Kufen / Höhe: 78,1 cm mit Rahmengestell

Bitte Außenseiten mit insgesamt 3,2 cm beachten siehe Seite 2.









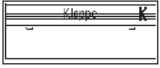

Elemente standardmäßig mit Push to open.

Beschreibung + Maße		Artikel	PG 1	PG 2	Beschreibung + Maße		Artikel	PG 1	PG 2
	Korpuselement 1 Nische					Korpuselement 1 Nische, 1 Zwischenbauboden (nicht verstellbar)			
	Tiefe: 41,5 cm Breite: 30,0 cm Breite: 37,5 cm Breite: 45,0 cm Breite: 52,5 cm Breite: 60,0 cm	85981 85982 85983 85984 85985				Tiefe: 41,5 cm Breite: 30,0 cm Breite: 37,5 cm Breite: 45,0 cm Breite: 52,5 cm Breite: 60,0 cm	85991 85992 85993 85994 85995		
Lichte Maße: B30 = B26,6 / H40,8 cm B37,5 = B34,1 / H40,8 cm B45 = B41,6 / H40,8 cm B52,5 = B49,1 / H40,8 cm B60 = B56,6 / H40,8 cm T39,3 cm	Tiefe: 51,1 cm Breite: 30,0 cm Breite: 37,5 cm Breite: 45,0 cm Breite: 52,5 cm Breite: 60,0 cm	85986 85987 85988 85989 85990			Lichte Maße: B30 = B26,6 / H2x19,6 cm B37,5 = B34,1 / H2x19,6 cm B45 = B41,6 / H2x19,6 cm B52,5 = B49,1 / H2x19,6 cm B60 = B56,6 / H2x19,6 cm T39,3 cm	Tiefe: 51,1 cm Breite: 30,0 cm Breite: 37,5 cm Breite: 45,0 cm Breite: 52,5 cm Breite: 60,0 cm	85996 85997 85998 85999 86000		
Bei Tiefe 51,1 cm ist die Rückwand vorgezogen (Nutztiefe T39,3 cm)	nicht als Wangenelement möglich!	mögliches Zubehör: NEU Kabeldurchlass mit Bürstenprofil 94593 NEU Kabeldurchlass 94593 + versetzte Rückwand (Nutztiefe T48,9 cm) 94697 versetzte Rückwand (Nutztiefe T48,9 cm) 94392			Bei Tiefe 51,1 cm ist die Rückwand vorgezogen (Nutztiefe T39,3 cm)	nicht als Wangenelement möglich!	mögliches Zubehör: NEU Kabeldurchlass mit Bürstenprofil 94593 NEU Kabeldurchlass 94593 + versetzte Rückwand (Nutztiefe T48,9 cm) 94697		
Nische in Hochglanz nicht möglich.				Nische in Hochglanz nicht möglich.					
	Korpuselement 1 Auszug 0,75R, 1 Nische					Korpuselement 1 Auszug 0,625R, 1 Nische			
	Tiefe: 41,5 cm Breite: 52,5 cm Breite: 60,0 cm Breite: 75,0 cm Breite: 90,0 cm Breite: 105,0 cm Breite: 120,0 cm Breite: 135,0 cm	87713 87714 87715 87716 87717 87718 87719				Tiefe: 41,5 cm Breite: 52,5 cm Breite: 60,0 cm Breite: 75,0 cm Breite: 90,0 cm Breite: 105,0 cm Breite: 120,0 cm Breite: 135,0 cm	87720 87721 87722 87723 87724 87725 87726		
Lichte Maße: B52,5 = B49,1 / H14,4 cm B60 = B56,6 / H14,4 cm B75 = B71,6 / H14,4 cm B90 = B86,6 / H14,4 cm B105 = B101,6 / H14,4 cm B120 = B116,6 / H14,4 cm B135 = B131,6 / H14,4 cm T39,3 / 48,9 cm	Tiefe: 51,1 cm Breite: 52,5 cm Breite: 60,0 cm Breite: 75,0 cm Breite: 90,0 cm Breite: 105,0 cm Breite: 120,0 cm Breite: 135,0 cm	85967 85968 85969 85970 85971 85972 85973			Lichte Maße: B52,5 = B49,1 / H18,8 cm B60 = B56,6 / H18,8 cm B75 = B71,6 / H18,8 cm B90 = B86,6 / H18,8 cm B105 = B101,6 / H18,8 cm B120 = B116,6 / H18,8 cm B135 = B131,6 / H18,8 cm T39,3 / 48,9 cm	Tiefe: 51,1 cm Breite: 52,5 cm Breite: 60,0 cm Breite: 75,0 cm Breite: 90,0 cm Breite: 105,0 cm Breite: 120,0 cm Breite: 135,0 cm	85974 85975 85976 85977 85978 85979 85980		
nicht als Wangenelement möglich!				nicht als Wangenelement möglich!					
Nische in Hochglanz nicht möglich.				Nische in Hochglanz nicht möglich.					
	Korpuselement (FSS) 1 Holztür inkl. Akustikblende					Korpuselement (FSS) 2 Holztüren inkl. Akustikblende			
	Tiefe: 49,5 cm Breite: 45,0 cm links (Abb.) Breite: 45,0 cm rechts Breite: 52,5 cm links (Abb.) Breite: 52,5 cm rechts Breite: 60,0 cm links (Abb.) Breite: 60,0 cm rechts	77454 77455 83508 83509 77456 77457				Tiefe: 49,5 cm Breite: 75,0 cm Breite: 90,0 cm	77458 77459		
	Lichte Maße für die Subwooferunterbringung: B45 = B39 / H39,2 cm B52,5 = B46,5 / H39,2 cm B60 = B54 / H39,2 cm T33,1/42,7 cm					Lichte Maße für die Subwooferunterbringung: B75 = B66,7 / H39,2 cm B90 = B81,7 / H39,2 cm T33,1/42,7 cm			
1 Holztür inkl. Akustikblende und akustikwirksamer Innenausstattung für die Subwooferunterbringung. Rückwand mit Ausschnitt	Tiefe: 49,5 cm Breite: 45,0 cm links (Abb.) Breite: 45,0 cm rechts Breite: 52,5 cm links (Abb.) Breite: 52,5 cm rechts Breite: 60,0 cm links (Abb.) Breite: 60,0 cm rechts	77448 77449 83510 83511 77450 77451			2 Holztüren inkl. Akustikblende und akustikwirksamer Innenausstattung für die Subwooferunterbringung. Rückwand mit Ausschnitt	Tiefe: 49,5 cm Breite: 75,0 cm Breite: 90,0 cm	77452 77453		
Preisgleich auch in Tiefe 39,9 cm = Bestellnummer mit T ergänzen.				Preisgleich auch in Tiefe 39,9 cm = Bestellnummer mit T ergänzen.					

1,25 Raster, Höhe: 50,1 cm / Höhe: 58,9 cm mit Kufen / Höhe: 78,1 cm mit Rahmengestell

Bitte Außenseiten mit insgesamt 3,2 cm beachten siehe Seite 2.

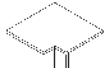





Elemente standardmäßig mit Push to open.

Beschreibung + Maße	Artikel	PG 1	PG 2	Beschreibung + Maße	Artikel	PG 1	PG 2
   <p>Korpuselement (FSS) 1 Auszug 0,75R, 1 Soundbarfach mit Akustikblende inkl. Push to open und akustikwirksamer Innenausstattung Abdeckblatt mit Kabeldurchlass, Rückwand mit Ausschnitt</p> <p>Tiefe: 49,5 cm Breite: 105,0 cm 77442 Breite: 120,0 cm 77443 Breite: 135,0 cm 77444</p> <p>Preisgleich auch in Tiefe 39,9 cm = Bestellnummer mit T ergänzen.</p> <p>Lichte Maße Akustikblende: B105 = B99,3 / H11,9 cm B120 = B114,3 / H11,9 cm B135 = B129,3 / H11,9 cm T33,1/42,7 cm</p>			   <p>Korpuselement (FSS) 1 Klappe 0,75R, 1 Soundbarfach mit Akustikblende inkl. Push to open und akustikwirksamer Innenausstattung Abdeckblatt mit Kabeldurchlass, Rückwand mit Ausschnitt</p> <p>Tiefe: 49,5 cm Breite: 105,0 cm 77445 Breite: 120,0 cm 77446 Breite: 135,0 cm 77447</p> <p>Preisgleich auch in Tiefe 39,9 cm = Bestellnummer mit T ergänzen.</p> <p>Lichte Maße Akustikblende: B105 = B99,3 / H11,9 cm B120 = B114,3 / H11,9 cm B135 = B129,3 / H11,9 cm T33,1/42,7 cm</p> <p>Lichte Maße: B105 = B97,3 / H23,6 cm B120 = B112,3 / H23,6 cm B135 = B127,3 / H23,6 cm T33,1/42,7 cm</p>				
  <p>Korpuselement 2 Holztüren</p> <p>Tiefe: 39,9 cm Breite: 75,0 cm 77394 Breite: 90,0 cm 77395</p> <p>Tiefe: 49,5 cm Breite: 75,0 cm 77396 Breite: 90,0 cm 77397</p>							
  <p>Inneneckelement 2 Holztüren</p> <p>Tiefe: 39,9 cm Schenkelmaß: 77,1 cm x 77,1 cm 77440</p> <p>Tiefe: 49,5 cm Schenkelmaß: 86,7 cm x 86,7 cm 77441</p> <ul style="list-style-type: none"> – Korpus bleibt 39,9 cm, Abdeckblatt steht dann nach hinten über – Bei Einsatz als Abschluss-element wird die Typenseite nach hinten überstehend gefertigt <p>Weiterbau nur in gleicher oder geringerer Tiefe möglich!</p> <p>nicht als Wangenelement möglich!</p> <p>Rahmengestell nicht möglich</p>			  <p>Eckabdeckblatt inkl. Eckleiste</p> <p>Schenkelmaß: 42,1 cm x 42,1 cm Weiterbau nur mit einem Korpus Tiefe 39,9 cm 32825</p> <p>Schenkelmaß: 51,7 cm x 51,7 cm Weiterbau nur mit einem Korpus Tiefe 49,5 cm 32183</p> <p>Ecke nicht nutzbar</p> <p>einseitige Abdeckblathtiefenkürzung ohne Aufpreis</p> <p>Eine Ausklinkung von max. 32,1 / 41,7 cm ist möglich. (Brandschutztechnische Auflagen müssen beachtet werden.)</p> <p>Kufen/Rahmengestell/Sockelgleiter nicht möglich</p> <p>mögliches Zubehör: Hochgl. Eckabdeckblatt (Eckleiste in Hochglanz nicht möglich) 91622</p>				

1,5 Raster, Höhe: 58,9 cm / Höhe: 67,7 cm mit Kufen / Höhe: 86,9 cm mit Rahmengestell

Bitte Außenseiten mit insgesamt 3,2 cm beachten siehe Seite 2.



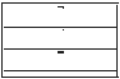
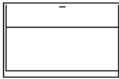

Elemente standardmäßig mit Push to open.

Beschreibung + Maße		Artikel	PG 1	PG 2	Beschreibung + Maße		Artikel	PG 1	PG 2
	Korpuselement 1 Holztür, 1 Einlegeboden								
	Tiefe: 39,9 cm								
	Breite: 37,5 cm links (Abb.)	31093							
	Breite: 37,5 cm rechts	31094							
	Breite: 45,0 cm links (Abb.)	30146							
	Breite: 45,0 cm rechts	30147							
	Breite: 52,5 cm links (Abb.)	77899							
	Breite: 52,5 cm rechts	77900							
	Breite: 60,0 cm links (Abb.)	30148							
	Breite: 60,0 cm rechts	30149							
	Breite: 75,0 cm links (Abb.)	30150							
	Breite: 75,0 cm rechts	30151							
	Tiefe: 49,5 cm								
	Breite: 37,5 cm links (Abb.)	31095							
	Breite: 37,5 cm rechts	31096							
	Breite: 45,0 cm links (Abb.)	30152							
	Breite: 45,0 cm rechts	30153							
	Breite: 52,5 cm links (Abb.)	77901							
	Breite: 52,5 cm rechts	77902							
	Breite: 60,0 cm links (Abb.)	30154							
	Breite: 60,0 cm rechts	30155							
	Breite: 75,0 cm links (Abb.)	30156							
	Breite: 75,0 cm rechts	30157							
	Korpuselement 2 Zwischenbauböden (nicht verstellbar) Abdeckblatt mit Kabeldurchlass, Gerätechrückwand mit Ausschnitt					Korpuselement 1 Schubkasten, 1 Zwischenbauboden (nicht verstellbar) Abdeckblatt mit Kabeldurchlass, Gerätechrückwand mit Ausschnitt			
	Tiefe: 49,5 cm					Tiefe: 49,5 cm			
	Breite: 52,5 cm	83761				Breite: 52,5 cm	83762		
	Breite: 60,0 cm	31101				Breite: 60,0 cm	31104		
	Breite: 75,0 cm	31102				Breite: 75,0 cm	31105		
	Breite: 90,0 cm	31103				Breite: 90,0 cm	31106		
	Preisgleich auch in Tiefe 39,9 cm = Bestellnummer mit T ergänzen.					Preisgleich auch in Tiefe 39,9 cm = Bestellnummer mit T ergänzen.			
	Lichte Maße Gerätenische: B52,5 = B44,1 / H13,3/16/16 cm B60 = B51,6 / H13,3/16/16 cm B75 = B66,6 / H13,3/16/16 cm B90 = B81,6 / H13,3/16/16 cm T33,1/42,7 cm					Lichte Maße Gerätenische: B52,5 = B44,1 / H13,8/15,1 cm B60 = B51,6 / H13,8/15,1 cm B75 = B66,6 / H13,8/15,1 cm B90 = B81,6 / H13,8/15,1 cm T33,1/42,7 cm			
	nicht als Wangenelement möglich!					nicht als Wangenelement möglich!			
	Korpuselement 3 Schubkästen					Korpuselement 1 Auszug 1R, 1 Schubkasten			
	Tiefe: 39,9 cm					Tiefe: 39,9 cm			
	Breite: 45,0 cm	30160				Breite: 52,5 cm	77910		
	Breite: 52,5 cm	77903				Breite: 60,0 cm	33834		
	Breite: 60,0 cm	30161				Breite: 75,0 cm	33835		
	Breite: 75,0 cm	30162				Breite: 90,0 cm	33836		
	Breite: 90,0 cm	30163				Breite: 105,0 cm	33837		
	Breite: 105,0 cm	33388				Breite: 120,0 cm	33838		
	Breite: 120,0 cm	30168				Breite: 135,0 cm	33839		
	Breite: 135,0 cm	33389				Breite: 150,0 cm (75/75)	75658		
	Breite: 150,0 cm (75/75)	75645							
	Tiefe: 49,5 cm					Tiefe: 49,5 cm			
	Breite: 45,0 cm	30164				Breite: 52,5 cm	77912		
	Breite: 52,5 cm	77904				Breite: 60,0 cm	33840		
	Breite: 60,0 cm	30165				Breite: 75,0 cm	33841		
	Breite: 75,0 cm	30166				Breite: 90,0 cm	33842		
	Breite: 90,0 cm	30167				Breite: 105,0 cm	33843		
	Breite: 105,0 cm	33390				Breite: 120,0 cm	33844		
	Breite: 120,0 cm	30169				Breite: 135,0 cm	33845		
	Breite: 135,0 cm	33391				Breite: 150,0 cm (75/75)	75659		
	Breite: 150,0 cm (75/75)	75646							

1,5 Raster, Höhe: 58,9 cm / Höhe: 67,7 cm mit Kufen / Höhe: 86,9 cm mit Rahmengestell

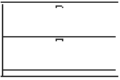
Bitte Außenseiten mit insgesamt 3,2 cm beachten siehe Seite 2.











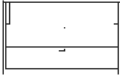

Elemente standardmäßig mit Push to open.

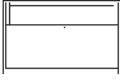
Beschreibung + Maße		Artikel	PG 1	PG 2	Beschreibung + Maße		Artikel	PG 1	PG 2
 <p>Korpuselement 2 Auszüge 0,75R</p> <p>Tiefe: 39,9 cm</p> <p>Breite: 52,5 cm 77906 Breite: 60,0 cm 33816 Breite: 75,0 cm 33817 Breite: 90,0 cm 33818 Breite: 105,0 cm 33819 Breite: 120,0 cm 33820 Breite: 135,0 cm 33821 Breite: 150,0 cm (75/75) 75649</p> <p>Tiefe: 49,5 cm</p> <p>Breite: 52,5 cm 77908 Breite: 60,0 cm 33822 Breite: 75,0 cm 33823 Breite: 90,0 cm 33824 Breite: 105,0 cm 33825 Breite: 120,0 cm 33826 Breite: 135,0 cm 33827 Breite: 150,0 cm (75/75) 75650</p>					 <p>Korpuselement 2 Schubkästen, 1 Geräteklappe Abdeckblatt mit Kabeldurchlass, Rückwand mit Ausschnitt</p> <p>Tiefe: 49,5 cm</p> <p>Breite: 52,5 cm 83512 Breite: 60,0 cm 32968 Breite: 75,0 cm 32969 Breite: 90,0 cm 32970 Breite: 105,0 cm 31097 Breite: 120,0 cm 32971 Breite: 135,0 cm 33392 Breite: 150,0 cm (75/75) 75647</p> <p>Preisgleich auch in Tiefe 39,9 cm = Bestellnummer mit T ergänzen.</p>				
 <p>Korpuselement 1 Auszug 1R inkl. Innenschubkasten 1 Geräteklappe Abdeckblatt mit Kabeldurchlass, Rückwand mit Ausschnitt</p> <p>Tiefe: 49,5 cm</p> <p>Breite: 52,5 cm 83513 Breite: 60,0 cm 33858 Breite: 75,0 cm 33859 Breite: 90,0 cm 33860 Breite: 105,0 cm 33861 Breite: 120,0 cm 33862 Breite: 135,0 cm 33863 Breite: 150,0 cm (75/75) 75660</p> <p>Preisgleich auch in Tiefe 39,9 cm = Bestellnummer mit T ergänzen.</p>					 <p>Korpuselement 1 Auszug 0,75R, 1 Geräteklappe 0,75R Abdeckblatt mit Kabeldurchlass, Rückwand mit Ausschnitt</p> <p>Tiefe: 49,5 cm</p> <p>Breite: 52,5 cm 83514 Breite: 60,0 cm 33828 Breite: 75,0 cm 33829 Breite: 90,0 cm 33830 Breite: 105,0 cm 33831 Breite: 120,0 cm 33832 Breite: 135,0 cm 33833 Breite: 150,0 cm (75/75) 75651</p> <p>Preisgleich auch in Tiefe 39,9 cm = Bestellnummer mit T ergänzen.</p>				
<p>Lichte Maße Geräteklappe:</p> <p>B52,5 = B46,8 / H12,9 cm B60 = B54,3 / H12,9 cm B75 = B69,3 / H12,9 cm B90 = B84,3 / H12,9 cm B105 = B99,3 / H 12,9 cm B120 = B114,3 / H12,9 cm B135 = B129,3 / H12,9 cm B150 = B69,3/69,3 / H12,9 cm T33,1/42,7 cm</p>					<p>Lichte Maße:</p> <p>B52,5 = B46,8 / H21,7 cm B60 = B54,3 / H21,7 cm B75 = B69,3 / H21,7 cm B90 = B84,3 / H21,7 cm B105 = B96,3 / H21,7 cm B120 = B112,3 / H21,7 cm B135 = B127,3 / H21,7 cm B150 = B69,3/69,3 / H21,7 cm T33,1/42,7 cm</p>				

1,5 Raster, Höhe: 58,9 cm / Höhe: 67,7 cm mit Kufen / Höhe: 86,9 cm mit Rahmengestell

Bitte Außenseiten mit insgesamt 3,2 cm beachten siehe Seite 2.

Elemente standardmäßig mit Push to open.

Beschreibung + Maße		Artikel	PG 1	PG 2	Beschreibung + Maße		Artikel	PG 1	PG 2
	Korpuselement 2 Schubkästen, 1 Gerätenische Abdeckblatt mit Kabeldurchlass, Gerätefachrückwand mit Ausschnitt					Korpuselement 1 Auszug 0,75R, 1 Gerätenische Abdeckblatt mit Kabeldurchlass, Gerätefachrückwand mit Ausschnitt			
									
Lichte Maße Gerätenische: B52,5 = B44,1 / H15,0 cm B60 = B51,6 / H15,0 cm B75 = B66,6 / H15,0 cm B90 = B81,6 / H15,0 cm B105 = B96,6 / H15,0 cm B120 = B111,6 / H15,0 cm B135 = B126,6 / H15,0 cm T33,1/42,7	Tiefe: 49,5 cm Breite: 52,5 cm Breite: 60,0 cm Breite: 75,0 cm Breite: 90,0 cm Breite: 105,0 cm Breite: 120,0 cm Breite: 135,0 cm	83515 32972 32973 32974 31099 32975 33814			Lichte Maße Gerätenische: B52,5 = B44,1 / H23,8 cm B60 = B51,6 / H23,8 cm B75 = B66,6 / H23,8 cm B90 = B81,6 / H23,8 cm B105 = B96,6 / H23,8 cm B120 = B111,6 / H23,8 cm B135 = B126,6 / H23,8 cm T33,1/42,7	Tiefe: 49,5 cm Breite: 52,5 cm Breite: 60,0 cm Breite: 75,0 cm Breite: 90,0 cm Breite: 105,0 cm Breite: 120,0 cm Breite: 135,0 cm	83516 75652 75653 75654 75655 75656 75657		
	Preisgleich auch in Tiefe 39,9 cm = Bestellnummer mit T ergänzen.					Preisgleich auch in Tiefe 39,9 cm = Bestellnummer mit T ergänzen.			
	Korpuselement 1 Auszug 1R, 1 Gerätenische Abdeckblatt mit Kabeldurchlass, Gerätefachrückwand mit Ausschnitt					Korpuselement 1 Druckerauszug inkl. Antirutschmatte Gerätefachrückwand mit Ausschnitt			
									
Lichte Maße Gerätenische: B52,5 = B44,1 / H15,0 cm B60 = B51,6 / H15,0 cm B75 = B66,6 / H15,0 cm B90 = B81,6 / H15,0 cm B105 = B96,6 / H15,0 cm B120 = B111,6 / H15,0 cm B135 = B126,6 / H15,0 cm T33,1/42,7	Tiefe: 49,5 cm Breite: 52,5 cm Breite: 60,0 cm Breite: 75,0 cm Breite: 90,0 cm Breite: 105,0 cm Breite: 120,0 cm Breite: 135,0 cm	83517 76551 76552 76553 76554 76555 76556			Lichte Maße Gerätenische: B52,5 = B44,1 / H33,8 cm B60 = B51,6 / H33,8 cm B75 = B66,6 / H33,8 cm T38,2 cm	Tiefe: 49,5 cm Breite: 52,5 cm Breite: 60,0 cm Breite: 75,0 cm	83518 33609 33721		
	Preisgleich auch in Tiefe 39,9 cm = Bestellnummer mit T ergänzen.								
	Korpuselement 1 Nische					Korpuselement 1 Nische, 1 Zwischenbauboden (nicht verstellbar)			
									
Lichte Maße: B30 = B26,6 / H49,6 cm B37,5 = B34,1 / H49,6 cm B45 = B41,6 / H49,6 cm B52,5 = B49,1 / H49,6 cm B60 = B56,6 / H49,6 cm T39,3 cm	Tiefe: 41,5 cm Breite: 30,0 cm Breite: 37,5 cm Breite: 45,0 cm Breite: 52,5 cm Breite: 60,0 cm	86022 86023 86024 86025 86026			Lichte Maße: B30 = B26,6 / H2x24 cm B37,5 = B34,1 / H2x24 cm B45 = B41,6 / H2x24 cm B52,5 = B49,1 / H2x24 cm B60 = B56,6 / H2x24 cm T39,3 cm	Tiefe: 41,5 cm Breite: 30,0 cm Breite: 37,5 cm Breite: 45,0 cm Breite: 60,0 cm	86032 86033 86034 86035 86036		
Bei Tiefe 51,1 cm ist die Rückwand vorgezogen (Nutztiefe T39,3 cm)	Tiefe: 51,1 cm Breite: 30,0 cm Breite: 37,5 cm Breite: 45,0 cm Breite: 52,5 cm Breite: 60,0 cm	86027 86028 86029 86030 86031			Bei Tiefe 51,1 cm ist die Rückwand vorgezogen (Nutztiefe T39,3 cm)	Tiefe: 51,1 cm Breite: 30,0 cm Breite: 37,5 cm Breite: 45,0 cm Breite: 52,5 cm Breite: 60,0 cm	86037 86038 86039 86040 86041		
nicht als Wangenelement möglich!	mögliches Zubehör:				nicht als Wangenelement möglich!	mögliches Zubehör:			
Nische in Hochglanz nicht möglich.	NEU Kabeldurchlass mit Bürstenprofil 94593 NEU Kabeldurchlass 94593 + versetzte Rückwand (Nutztiefe T48,9 cm) 94697 versetzte Rückwand (Nutztiefe T48,9 cm) 94392				Nische in Hochglanz nicht möglich.	NEU Kabeldurchlass mit Bürstenprofil 94593 NEU Kabeldurchlass 94593 + versetzte Rückwand (Nutztiefe T48,9 cm) 94697			





Lennon

Korpuselemente

1,5 Raster, Höhe: 58,9 cm / Höhe: 67,7 cm mit Kufen / Höhe: 86,9 cm mit Rahmengestell

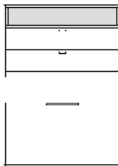
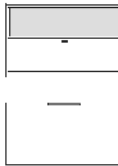
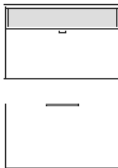
Bitte Außenseiten mit insgesamt 3,2 cm beachten siehe Seite 2.









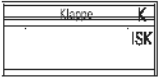

Elemente standardmäßig mit Push to open.

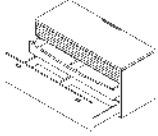
Beschreibung + Maße		Artikel	PG 1	PG 2	Beschreibung + Maße		Artikel	PG 1	PG 2
	Korpuselement 2 Schubkästen, 1 Nische Abdeckblatt mit Kabeldurchlass, Rückwand mit Ausschnitt					Korpuselement 1 Auszug 0,75R, 1 Nische Abdeckblatt mit Kabeldurchlass, Rückwand mit Ausschnitt			
	Tiefe: 41,5 cm Breite: 52,5 cm Breite: 60,0 cm Breite: 75,0 cm Breite: 90,0 cm Breite: 105,0 cm Breite: 120,0 cm Breite: 135,0 cm	87727 87728 87729 87730 87731 87732 87733				Tiefe: 41,5 cm Breite: 52,5 cm Breite: 60,0 cm Breite: 75,0 cm Breite: 90,0 cm Breite: 105,0 cm Breite: 120,0 cm Breite: 135,0 cm	87734 87735 87736 87737 87738 87739 87740		
Lichte Maße: B52,5 = B49,1 / H14,4 cm B60 = B56,6 / H14,4 cm B75 = B71,6 / H14,4 cm B90 = B86,6 / H14,4 cm B105 = B101,6 / H14,4 cm B120 = B116,6 / H14,4 cm B135 = B131,6 / H14,4 cm T39,3 / 48,9 cm	nicht als Wangenelement möglich!				Lichte Maße: B52,5 = B49,1 / H23,2 cm B60 = B56,6 / H23,2 cm B75 = B71,6 / H23,2 cm B90 = B86,6 / H23,2 cm B105 = B101,6 / H23,2 cm B120 = B116,6 / H23,2 cm B135 = B131,6 / H23,2 cm T39,3 / 48,9 cm	nicht als Wangenelement möglich!			
Nische in Hochglanz nicht möglich.		86001 86002 86003 86004 86005 86006 86007			Nische in Hochglanz nicht möglich.		86008 86009 86010 86011 86012 86013 86014		
	Korpuselement 1 Auszug 1R, 1 Nische Abdeckblatt mit Kabeldurchlass, Rückwand mit Ausschnitt					Korpuselement (FSS) 1 Holztrü inkl. Akustikblende, 1 Einlegeboden			
	Tiefe: 41,5 cm Breite: 52,5 cm Breite: 60,0 cm Breite: 75,0 cm Breite: 90,0 cm Breite: 105,0 cm Breite: 120,0 cm Breite: 135,0 cm	87741 87742 87743 87744 87745 87746 87747				Tiefe: 49,5 cm Breite: 45,0 cm links (Abb.) Breite: 45,0 cm rechts Breite: 52,5 cm links (Abb.) Breite: 52,5 cm rechts Breite: 60,0 cm links (Abb.) Breite: 60,0 cm rechts	29062 29063 83519 83520 29064 29065		
Lichte Maße: B52,5 = B49,1 / H14,4 cm B60 = B56,6 / H14,4 cm B75 = B71,6 / H14,4 cm B90 = B86,6 / H14,4 cm B105 = B101,6 / H14,4 cm B120 = B116,6 / H14,4 cm B135 = B131,6 / H14,4 cm T39,3 / 48,9 cm	nicht als Wangenelement möglich!				Lichte Maße für die Subwooferunterbringung: B45 = B39 / H48 cm B52,5 = B46,5 / H48 cm B60 = B54 / H48 cm T33,1/42,7 cm	1 Holztrü inkl. Akustikblende und akustikwirksamer Innenausstattung für die Subwooferunterbringung. Rückwand mit Ausschnitt			
Nische in Hochglanz nicht möglich.		86015 86016 86017 86018 86019 86020 86021				Tiefe: 49,5 cm Breite: 45,0 cm links (Abb.) Breite: 45,0 cm rechts Breite: 52,5 cm links (Abb.) Breite: 52,5 cm rechts Breite: 60,0 cm links (Abb.) Breite: 60,0 cm rechts	29066 29067 83521 83522 29068 29069		
						Preisgleich auch in Tiefe 39,9 cm = Bestellnummer mit T ergänzen.			
	Korpuselement (FSS) 2 Holztüren inkl. Akustikblende, 1 Einlegeboden					Korpuselement (FSS) 2 Schubkästen, 1 Soundbarfach mit Akustikblende inkl. Push to open und akustikwirksamer Innenausstattung Abdeckblatt mit Kabeldurchlass, Rückwand mit Ausschnitt			
	Tiefe: 49,5 cm Breite: 75,0 cm Breite: 90,0 cm	29070 29071				Tiefe: 49,5 cm Breite: 105,0 cm Breite: 120,0 cm Breite: 135,0 cm	29074 29075 29076		
Lichte Maße für die Subwooferunterbringung: B75 = B66,7 / H48 cm B90 = B81,7 / H48 cm T33,1/42,7 cm		29072 29073			Lichte Maße Akustikblende: B105 = B99,3 / H11,9 cm B120 = B114,3 / H11,9 cm B135 = B129,3 / H11,9 cm T33,1/42,7 cm	Preisgleich auch in Tiefe 39,9 cm = Bestellnummer mit T ergänzen.			
	Preisgleich auch in Tiefe 39,9 cm = Bestellnummer mit T ergänzen.								

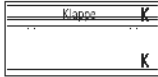
1,5 Raster, Höhe: 58,9 cm / Höhe: 67,7 cm mit Kufen / Höhe: 86,9 cm mit Rahmengestell

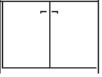
Bitte Außenseiten mit insgesamt 3,2 cm beachten siehe Seite 2.

Elemente standardmäßig mit Push to open.

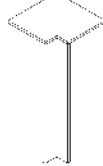
Beschreibung + Maße		Artikel	PG 1	PG 2	Beschreibung + Maße		Artikel	PG 1	PG 2	
   	<p>Korpuselement (FSS) 1 Auszug 1R inkl. Innenschubkasten 1 Soundbarfach mit Akustikblende inkl. Push to open und akustikwirksamer Innenausstattung Abdeckblatt mit Kabeldurchlass, Rückwand mit Ausschnitt</p> <p>Tiefe: 49,5 cm Breite: 105,0 cm Breite: 120,0 cm Breite: 135,0 cm</p> <p>Preisgleich auch in Tiefe 39,9 cm = Bestellnummer mit T ergänzen.</p>				  	<p>Korpuselement (FSS) 1 Klappe, 1 Soundbarfach mit Akustikblende inkl. Push to open und akustikwirksamer Innenausstattung Abdeckblatt mit Kabeldurchlass, Rückwand mit Ausschnitt</p> <p>Tiefe: 49,5 cm Breite: 105,0 cm Breite: 120,0 cm Breite: 135,0 cm</p> <p>Lichte Maße Akustikblende: B105 = B99,3 / H11,9 cm B120 = B114,3 / H11,9 cm B135 = B129,3 / H11,9 cm T42,7 cm</p> <p>Lichte Maße: B105 = B97,3 / H32,4 cm B120 = B112,3 / H32,4 cm B135 = B127,3 / H32,4 cm T42,7 cm</p> <p>Einbau des Repeaters bei Elementen auf Kufen/Rahmen- gestell/Sockelgleitern nicht möglich, beiliegenden Aufsteller verwenden.</p> <p>Boden nur in Verbindung mit Basis-Set möglich.</p> <p>CD/DVD-Auszug kann nur rechts geplant werden.</p>				
 	<p>Korpuselement 2 Holztüren, 1 Einlegeboden</p> <p>Tiefe: 39,9 cm Breite: 75,0 cm Breite: 90,0 cm</p> <p>Tiefe: 49,5 cm Breite: 75,0 cm Breite: 90,0 cm</p>									
 	<p>Inneneckelement 2 Holztüren, 1 Einlegeboden</p> <p>Tiefe: 39,9 cm Schenkellaß: 77,1 cm x 77,1 cm</p> <p>Tiefe: 49,5 cm Schenkellaß: 86,7 cm x 86,7 cm – Korpus bleibt 39,9 cm, Abdeckblatt steht dann nach hinten über – Bei Einsatz als Abschluss- element wird die Typenseite nach hinten überstehend gefertigt</p> <p>Weiterbau nur in gleicher oder geringerer Tiefe möglich!</p> <p>nicht als Wangenelement möglich!</p> <p>Rahmengestell nicht möglich</p>					<p>Eckabdeckblatt inkl. Eckleiste</p> <p>Schenkellaß: 42,1 cm x 42,1 cm Weiterbau nur mit einem Korpus Tiefe 39,9 cm</p> <p>Schenkellaß: 51,7 cm x 51,7 cm Weiterbau nur mit einem Korpus Tiefe 49,5 cm</p> <p>Ecke nicht nutzbar</p> <p>einseitige Abdeckblatttiefen- kürzung ohne Aufpreis</p> <p>Eine Ausklinkung von max. 32,1 / 41,7 cm ist möglich. (Brandschutztechnische Auflagen müssen beachtet werden.)</p> <p>Kufen/Rahmengestell/Sockel- gleiter nicht möglich</p>				





Lennon

Korpuselemente

2 Raster, Höhe: 76,5 cm / Höhe: 85,3 cm mit Kufen / Höhe: 104,5 cm mit Rahmengestell

Bitte Außenseiten mit insgesamt 3,2 cm beachten siehe Seite 2.

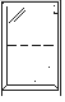





Elemente standardmäßig mit Push to open.

Beschreibung + Maße		Artikel	PG 1	PG 2	Beschreibung + Maße		Artikel	PG 1	PG 2
	Korpuselement 1 Holztür, 1 Einlegeboden					Korpuselement 1 Holztür, 1 Einlegeboden, 1 Schubkasten			
	Tiefe: 39,9 cm					Tiefe: 39,9 cm			
	Breite: 37,5 cm links (Abb.)	31107				Breite: 45,0 cm links (Abb.)	30198		
	Breite: 37,5 cm rechts	31108				Breite: 45,0 cm rechts	30199		
	Breite: 45,0 cm links (Abb.)	30174				Breite: 52,5 cm links (Abb.)	77917		
	Breite: 45,0 cm rechts	30175				Breite: 52,5 cm rechts	77918		
	Breite: 52,5 cm links (Abb.)	77913				Breite: 60,0 cm links (Abb.)	30200		
	Breite: 52,5 cm rechts	77914				Breite: 60,0 cm rechts	30201		
	Breite: 60,0 cm links (Abb.)	30176				Breite: 75,0 cm links (Abb.)	30783		
	Breite: 60,0 cm rechts	30177				Breite: 75,0 cm rechts	30784		
	Breite: 75,0 cm links (Abb.)	30178							
	Breite: 75,0 cm rechts	30179							
	Tiefe: 49,5 cm					Tiefe: 49,5 cm			
	Breite: 37,5 cm links (Abb.)	31109				Breite: 45,0 cm links (Abb.)	30202		
	Breite: 37,5 cm rechts	31110				Breite: 45,0 cm rechts	30203		
	Breite: 45,0 cm links (Abb.)	30180				Breite: 52,5 cm links (Abb.)	77919		
	Breite: 45,0 cm rechts	30181				Breite: 52,5 cm rechts	77920		
	Breite: 52,5 cm links (Abb.)	77915				Breite: 60,0 cm links (Abb.)	30204		
	Breite: 52,5 cm rechts	77916				Breite: 60,0 cm rechts	30205		
	Breite: 60,0 cm links (Abb.)	30182				Breite: 75,0 cm links (Abb.)	30785		
	Breite: 60,0 cm rechts	30183				Breite: 75,0 cm rechts	30786		
	Breite: 75,0 cm links (Abb.)	30184							
	Breite: 75,0 cm rechts	30185							
	Korpuselement 1 Glastür, 1 Glasboden					Korpuselement 1 Zwischenbauboden (nicht verstellbar)			
	Tiefe: 39,9 cm					Tiefe: 39,9 cm			
	Breite: 37,5 cm links (Abb.)	84127				Breite: 45,0 cm	32626		
	Breite: 37,5 cm rechts	84128				Breite: 52,5 cm	83531		
	Breite: 45,0 cm links (Abb.)	30186				Breite: 60,0 cm	32627		
	Breite: 45,0 cm rechts	30187				Breite: 75,0 cm	32628		
	Breite: 52,5 cm links (Abb.)	83527							
	Breite: 52,5 cm rechts	83528							
	Breite: 60,0 cm links (Abb.)	30188							
	Breite: 60,0 cm rechts	30189							
	Breite: 75,0 cm links (Abb.)	30190							
	Breite: 75,0 cm rechts	30191							
	Tiefe: 49,5 cm					Tiefe: 49,5 cm			
	Breite: 37,5 cm links (Abb.)	84129				Breite: 45,0 cm	33292		
	Breite: 37,5 cm rechts	84130				Breite: 52,5 cm	83532		
	Breite: 45,0 cm links (Abb.)	30192				Breite: 60,0 cm	33293		
	Breite: 45,0 cm rechts	30193				Breite: 75,0 cm	33294		
	Breite: 52,5 cm links (Abb.)	83529							
	Breite: 52,5 cm rechts	83530							
	Breite: 60,0 cm links (Abb.)	30194							
	Breite: 60,0 cm rechts	30195							
	Breite: 75,0 cm links (Abb.)	30196							
	Breite: 75,0 cm rechts	30197							
					nutzbare Innenmaße: B: 37,6/45,1/52,6/67,6 cm T: 34,9/44,5 cm				
					nicht als Wangenelement möglich!				

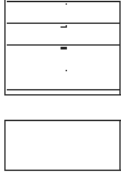
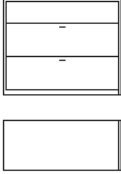
2 Raster, Höhe: 76,5 cm / Höhe: 85,3 cm mit Kufen / Höhe: 104,5 cm mit Rahmengestell

Bitte Außenseiten mit insgesamt 3,2 cm beachten siehe Seite 2.

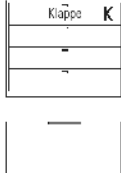
Elemente standardmäßig mit Push to open.

Beschreibung + Maße		Artikel	PG 1	PG 2	Beschreibung + Maße		Artikel	PG 1	PG 2
	Korpuselement 4 Schubkästen					Korpuselement 2 Auszüge 0,75R, 1 Schubkasten			
	Tiefe: 39,9 cm Breite: 45,0 cm 30206 Breite: 52,5 cm 77921 Breite: 60,0 cm 30207 Breite: 75,0 cm 30208 Breite: 90,0 cm 30209 Breite: 105,0 cm 29101 Breite: 120,0 cm 30214 Breite: 135,0 cm 29102					Tiefe: 39,9 cm Breite: 45,0 cm 29106 Breite: 52,5 cm 77925 Breite: 60,0 cm 29107 Breite: 75,0 cm 29108 Breite: 90,0 cm 29109 Breite: 105,0 cm 29114 Breite: 120,0 cm 29115 Breite: 135,0 cm 29116			
	Tiefe: 49,5 cm Breite: 45,0 cm 30210 Breite: 52,5 cm 77922 Breite: 60,0 cm 30211 Breite: 75,0 cm 30212 Breite: 90,0 cm 30213 Breite: 105,0 cm 29103 Breite: 120,0 cm 30215 Breite: 135,0 cm 29104					Tiefe: 49,5 cm Breite: 45,0 cm 29110 Breite: 52,5 cm 77926 Breite: 60,0 cm 29111 Breite: 75,0 cm 29112 Breite: 90,0 cm 29113 Breite: 105,0 cm 29117 Breite: 120,0 cm 29118 Breite: 135,0 cm 29119			
	Korpuselement 1 Auszug 1R, 2 Schubkästen					Korpuselement 3 Auszüge 0,66R			
	Tiefe: 39,9 cm Breite: 45,0 cm 30226 Breite: 52,5 cm 77928 Breite: 60,0 cm 30227 Breite: 75,0 cm 30228 Breite: 90,0 cm 30229 Breite: 105,0 cm 29091 Breite: 120,0 cm 30234 Breite: 135,0 cm 29092					Tiefe: 39,9 cm Breite: 45,0 cm 30216 Breite: 52,5 cm 77923 Breite: 60,0 cm 30217 Breite: 75,0 cm 30218 Breite: 90,0 cm 30219 Breite: 105,0 cm 29140 Breite: 120,0 cm 30224 Breite: 135,0 cm 29141			
	Tiefe: 49,5 cm Breite: 45,0 cm 30230 Breite: 52,5 cm 77929 Breite: 60,0 cm 30231 Breite: 75,0 cm 30232 Breite: 90,0 cm 30233 Breite: 105,0 cm 29093 Breite: 120,0 cm 30235 Breite: 135,0 cm 29094					Tiefe: 49,5 cm Breite: 45,0 cm 30220 Breite: 52,5 cm 77924 Breite: 60,0 cm 30221 Breite: 75,0 cm 30222 Breite: 90,0 cm 30223 Breite: 105,0 cm 29142 Breite: 120,0 cm 30225 Breite: 135,0 cm 29143			
	Korpuselement 3 Schubkästen, 1 Geräteklappe Abdeckblatt mit Kabeldurchlass, Rückwand mit Ausschnitt					Korpuselement 2 Auszüge 0,66R, 1 Geräteklappe 0,66R Abdeckblatt mit Kabeldurchlass, Rückwand mit Ausschnitt			
	Tiefe: 49,5 cm Breite: 52,5 cm 83533 Breite: 60,0 cm 31111 Breite: 75,0 cm 31112 Breite: 90,0 cm 31113 Breite: 105,0 cm 31114 Breite: 120,0 cm 31115 Breite: 135,0 cm 29105					Tiefe: 49,5 cm Breite: 52,5 cm 83534 Breite: 60,0 cm 33864 Breite: 75,0 cm 33865 Breite: 90,0 cm 33866 Breite: 105,0 cm 33867 Breite: 120,0 cm 33868 Breite: 135,0 cm 29144			
Lichte Maße Geräteklappe: B52,5 = B46,8 / H12,9 cm B60 = B54,3 / H12,9 cm B75 = B69,3 / H12,9 cm B90 = B84,3 / H12,9 cm B105 = B99,3 / H 12,9 cm B120 = B114,3 / H12,9 cm B135 = B129,3 / H12,9 cm T33,1/42,7 cm	Preisgleich auch in Tiefe 39,9 cm = Bestellnummer mit T ergänzen.				Lichte Maße Geräteklappe: B52,5 = B46,8 H18,7 cm B60 = B54,3 / H18,7 cm B75 = B69,3 / H18,7 cm B90 = B84,3 / H18,7 cm B105 = B96,3 / H18,7 cm B120 = B112,3 / H18,7 cm B135 = B127,3 / H18,7 cm T33,1/42,7 cm	Preisgleich auch in Tiefe 39,9 cm = Bestellnummer mit T ergänzen.			

Lennon

Korpuselemente

2 Raster, Höhe: 76,5 cm / Höhe: 85,3 cm mit Kufen / Höhe: 104,5 cm mit Rahmengestell

Bitte Außenseiten mit insgesamt 3,2 cm beachten siehe Seite 2.



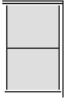
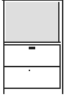
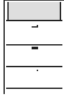
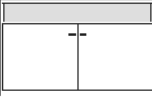
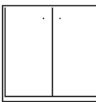
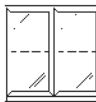



Elemente standardmäßig mit Push to open.

Beschreibung + Maße		Artikel	PG 1	PG 2	Beschreibung + Maße		Artikel	PG 1	PG 2
	Korpuselement 1 Nische					Korpuselement 1 Nische, 1 Zwischenbauboden (nicht verstellbar)			
	Tiefe: 41,5 cm Breite: 30,0 cm Breite: 37,5 cm Breite: 45,0 cm Breite: 52,5 cm Breite: 60,0 cm	86042 86043 86044 86045 86046				Tiefe: 41,5 cm Breite: 30,0 cm Breite: 37,5 cm Breite: 45,0 cm Breite: 52,5 cm Breite: 60,0 cm	86052 86053 86054 86055 86056		
Lichte Maße: B30 = B26,6 / H67,2 cm B37,5 = B34,1 / H67,2 cm B45 = B41,6 / H67,2 cm B52,5 = B49,1 / H67,2 cm B60 = B56,6 / H67,2 cm T39,3 cm	Tiefe: 51,1 cm Breite: 30,0 cm Breite: 37,5 cm Breite: 45,0 cm Breite: 52,5 cm Breite: 60,0 cm	86047 86048 86049 86050 86051			Lichte Maße: B30 = B26,6 / H2x32,8 cm B37,5 = B34,1 / H2x32,8 cm B45 = B41,6 / H2x32,8 cm B52,5 = B49,1 / H2x32,8 cm B60 = B56,6 / H2x32,8 cm T39,3 cm	Tiefe: 51,1 cm Breite: 30,0 cm Breite: 37,5 cm Breite: 45,0 cm Breite: 52,5 cm Breite: 60,0 cm	86057 86058 86059 86060 86061		
Bei Tiefe 51,1 cm ist die Rückwand vorgezogen (Nutztiefe T39,3 cm)	mögliches Zubehör: nicht als Wangenelement möglich!	94593 94697 94392			Bei Tiefe 51,1 cm ist die Rückwand vorgezogen (Nutztiefe T39,3 cm)	mögliches Zubehör: nicht als Wangenelement möglich!	94593 94697 94392		
nicht als Wangenelement möglich!	NEU Kabeldurchlass mit Bürstenprofil NEU Kabeldurchlass 94593 + versetzte Rückwand (Nutztiefe T48,9 cm) versetzte Rückwand (Nutztiefe T48,9 cm)				nicht als Wangenelement möglich!	NEU Kabeldurchlass mit Bürstenprofil NEU Kabeldurchlass 94593 + versetzte Rückwand (Nutztiefe T48,9 cm) versetzte Rückwand (Nutztiefe T48,9 cm)			
Nische in Hochglanz nicht möglich.					Nische in Hochglanz nicht möglich.				
	Korpuselement 2 Schubkästen, 1 Nische					Korpuselement 3 Schubkästen, 1 Nische			
	Tiefe: 41,5 cm Breite: 45,0 cm Breite: 52,5 cm Breite: 60,0 cm	86062 86063 86064				Tiefe: 41,5 cm Breite: 45,0 cm Breite: 52,5 cm Breite: 60,0 cm	86068 86069 86070		
Lichte Maße: B45 = B41,6 / H32 cm B52,5 = B49,1 / H32 cm B60 = B56,6 / H32 cm T39,3 cm	Tiefe: 51,1 cm Breite: 45,0 cm Breite: 52,5 cm Breite: 60,0 cm	86065 86066 86067			Lichte Maße: B45 = B41,6 / H14,4 cm B52,5 = B49,1 / H14,4 cm B60 = B56,6 / H14,4 cm T39,3 cm	Tiefe: 51,1 cm Breite: 45,0 cm Breite: 52,5 cm Breite: 60,0 cm	86071 86072 86073		
Bei Tiefe 51,1 cm ist die Rückwand vorgezogen (Nutztiefe T39,3 cm)	mögliches Zubehör: nicht als Wangenelement möglich!	94593 94697 94392			Bei Tiefe 51,1 cm ist die Rückwand vorgezogen (Nutztiefe T39,3 cm)	mögliches Zubehör: nicht als Wangenelement möglich!	94593 94697 94392		
nicht als Wangenelement möglich!	NEU Kabeldurchlass mit Bürstenprofil NEU Kabeldurchlass 94593 + versetzte Rückwand (Nutztiefe T48,9 cm) versetzte Rückwand (Nutztiefe T48,9 cm)				nicht als Wangenelement möglich!	NEU Kabeldurchlass mit Bürstenprofil NEU Kabeldurchlass 94593 + versetzte Rückwand (Nutztiefe T48,9 cm) versetzte Rückwand (Nutztiefe T48,9 cm)			
Nische in Hochglanz nicht möglich.					Nische in Hochglanz nicht möglich.				
	Korpuselement 2 Holztüren, 2 Einlegeböden B60, 1 Nische								
	Tiefe: 41,5 cm Breite: 120,0 cm	88558							
Lichte Maße: B120 = B116,6 / H14,4 cm T39,3 cm	Tiefe: 51,1 cm Breite: 120,0 cm	88559							
Bei Tiefe 51,1 cm ist die Rückwand vorgezogen (Nutztiefe T39,3 cm)	mögliches Zubehör: nicht als Wangenelement möglich!	94593 94697 94392							
nicht als Wangenelement möglich!	NEU Kabeldurchlass mit Bürstenprofil NEU Kabeldurchlass 94593 + versetzte Rückwand (Nutztiefe T48,9 cm) versetzte Rückwand (Nutztiefe T48,9 cm)								
Nische in Hochglanz nicht möglich.									
	Korpuselement 2 Holztüren, 1 Einlegeboden					Korpuselement 2 Glastüren, 1 Glasboden			
	Tiefe: 39,9 cm Breite: 75,0 cm Breite: 90,0 cm	30356 30236				Tiefe: 39,9 cm Breite: 75,0 cm Breite: 90,0 cm	30358 30238		
Lichte Maße: B120 = B116,6 / H14,4 cm T39,3 cm	Tiefe: 49,5 cm Breite: 75,0 cm Breite: 90,0 cm	30357 30237				Tiefe: 49,5 cm Breite: 75,0 cm Breite: 90,0 cm	30359 30239		
Bei Tiefe 51,1 cm ist die Rückwand vorgezogen (Nutztiefe T39,3 cm)									
nicht als Wangenelement möglich!									
Nische in Hochglanz nicht möglich.									

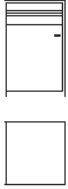
2 Raster, Höhe: 76,5 cm / Höhe: 85,3 cm mit Kufen / Höhe: 104,5 cm mit Rahmengestell

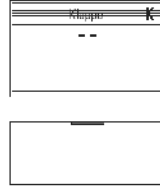
Bitte Außenseiten mit insgesamt 3,2 cm beachten siehe Seite 2.

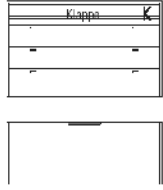
Elemente standardmäßig mit **Push to open**.

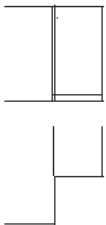
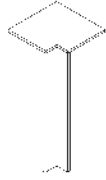
Beschreibung + Maße		Artikel	PG 1	PG 2	Beschreibung + Maße		Artikel	PG 1	PG 2
  <p>Korpuselement (FSS) 1 Holztür inkl. Akustikblende, 1 Einlegeboden</p> <p>Tiefe: 49,5 cm Breite: 45,0 cm links (Abb.) 28600 Breite: 45,0 cm rechts 28601 Breite: 52,5 cm links (Abb.) 83535 Breite: 52,5 cm rechts 83536 Breite: 60,0 cm links (Abb.) 28602 Breite: 60,0 cm rechts 28603</p> <p>Lichte Maße für die Subwooferunterbringung: B45 = B39 / H65,6 cm B52,5 = B46,5 / H65,6 cm B60 = B54 / H65,6 cm T33,1/42,7 cm</p>					  <p>Korpuselement (FSS) 2 Holztüren, 2 Einlegeböden B60, 1 Soundbarfach mit Akustikblende inkl. Push to open und akustikwirksamer Innenaus- stattung Abdeckblatt mit Kabeldurchlass, Rückwand mit Ausschnitt</p> <p>Tiefe: 49,5 cm Breite: 120,0 cm</p> <p>Preisgleich auch in Tiefe 39,9 cm = Bestellnummer mit T ergänzen.</p>				
					<p>Lichte Maße Akustikblende: B120 = B114,3 / H11,9 cm T33,1/42,7 cm</p>				
  <p>Korpuselement (FSS) 3 Schubkästen, 1 Soundbarfach mit Akustikblende inkl. Push to open und akustikwirksamer Innenausstattung Abdeckblatt mit Kabeldurchlass, Rückwand mit Ausschnitt</p> <p>Tiefe: 49,5 cm Breite: 105,0 cm 28610 Breite: 120,0 cm 28611 Breite: 135,0 cm 28612</p> <p>Preisgleich auch in Tiefe 39,9 cm = Bestellnummer mit T ergänzen.</p> <p>Lichte Maße Akustikblende: B105 = B99,3 / H11,9 cm B120 = B114,3 / H11,9 cm B135 = B129,3 / H11,9 cm T33,1/42,7 cm</p>					  <p>Korpuselement (FSS) 2 Auszüge 0,75R, 1 Soundbarfach mit Akustikblende inkl. Push to open und akustikwirksamer Innenausstattung Abdeckblatt mit Kabeldurchlass, Rückwand mit Ausschnitt</p> <p>Tiefe: 49,5 cm Breite: 105,0 cm 75288 Breite: 120,0 cm 75289 Breite: 135,0 cm 75290</p> <p>Preisgleich auch in Tiefe 39,9 cm = Bestellnummer mit T ergänzen.</p> <p>Lichte Maße Akustikblende: B105 = B99,3 / H11,9 cm B120 = B114,3 / H11,9 cm B135 = B129,3 / H11,9 cm T33,1/42,7 cm</p>				
 <p>Inneneckelement 2 Holztüren, 1 Einlegeboden</p> <p>Tiefe: 39,9 cm Schenkelmaß: 77,1 cm x 77,1 cm 32212</p> <p>Tiefe: 49,5 cm Schenkelmaß: 86,7 cm x 86,7 cm 32213</p> <ul style="list-style-type: none"> – Korpus bleibt 39,9 cm, Abdeckblatt steht dann nach hinten über – Bei Einsatz als Abschluss- element wird die Typenseite nach hinten überstehend gefertigt <p>Weiterbau nur in gleicher oder geringerer Tiefe möglich!</p> <p>nicht als Wangenelement möglich!</p> <p>Rahmengestell nicht möglich</p>					 <p>Eckabdeckblatt inkl. Eckleiste</p> <p>Schenkelmaß: 42,1 cm x 42,1 cm Weiterbau nur mit einem Korpus Tiefe 39,9 cm 32825</p> <p>Schenkelmaß: 51,7 cm x 51,7 cm Weiterbau nur mit einem Korpus Tiefe 49,5 cm 32183</p> <p>Ecke nicht nutzbar</p> <p>einseitige Abdeckblathtiefen- kürzung ohne Aufpreis</p> <p>Eine Ausklinkung von max. 32,1 / 41,7 cm ist möglich. (Brandschutztechnische Auflagen müssen beachtet werden.)</p> <p>Kufen/Rahmengestell/Sockel- gleiter nicht möglich</p> <p>mögliches Zubehör: Hochgl. Eckabdeckblatt (Eckleiste in Hochglanz nicht möglich) 91622</p>				





Lennon

Korpuselemente

2,5 Raster, Höhe: 94,1 cm / Höhe: 102,9 cm Kufen / Höhe: 122,1 cm mit Rahmengestell

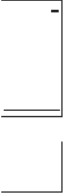
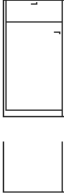
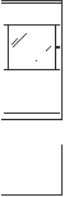
Bitte Außenseiten mit insgesamt 3,2 cm beachten siehe Seite 2.





Elemente standardmäßig mit Push to open.

Beschreibung + Maße		Artikel	PG 1	PG 2	Beschreibung + Maße		Artikel	PG 1	PG 2
	Korpuselement 1 Holztür, 2 Einlegeböden					Korpuselement 1 Holztür, 1 Einlegeboden, 1 Schubkasten			
	Tiefe: 39,9 cm				Tiefe: 39,9 cm				
	Breite: 37,5 cm links (Abb.)	31116			Breite: 45,0 cm links (Abb.)	30256			
	Breite: 37,5 cm rechts	31117			Breite: 45,0 cm rechts	30257			
	Breite: 45,0 cm links (Abb.)	30240			Breite: 52,5 cm links (Abb.)	77962			
	Breite: 45,0 cm rechts	30241			Breite: 52,5 cm rechts	77963			
	Breite: 52,5 cm links (Abb.)	77942			Breite: 60,0 cm links (Abb.)	30258			
	Breite: 52,5 cm rechts	77943			Breite: 60,0 cm rechts	30259			
	Breite: 60,0 cm links (Abb.)	30242			Breite: 75,0 cm links (Abb.)	30260			
	Breite: 60,0 cm rechts	30243			Breite: 75,0 cm rechts	30261			
	Tiefe: 49,5 cm				Tiefe: 49,5 cm				
	Breite: 37,5 cm links (Abb.)	31118			Breite: 45,0 cm links (Abb.)	30262			
	Breite: 37,5 cm rechts	31119			Breite: 45,0 cm rechts	30263			
	Breite: 45,0 cm links (Abb.)	30244			Breite: 52,5 cm links (Abb.)	77964			
	Breite: 45,0 cm rechts	30245			Breite: 52,5 cm rechts	77965			
	Breite: 52,5 cm links (Abb.)	77944			Breite: 60,0 cm links (Abb.)	30264			
	Breite: 52,5 cm rechts	77945			Breite: 60,0 cm rechts	30265			
	Breite: 60,0 cm links (Abb.)	30246			Breite: 75,0 cm links (Abb.)	30266			
	Breite: 60,0 cm rechts	30247			Breite: 75,0 cm rechts	30267			
	Korpuselement 1 Holztür mit Glaseinsatz 1R, 2 Konstruktionsböden					Korpuselement 1 Glastür, 2 Glasböden			
	Tiefe: 39,9 cm				Tiefe: 39,9 cm				
	Breite: 45,0 cm links (Abb.)	75675			Breite: 37,5 cm links (Abb.)	84139			
	Breite: 45,0 cm rechts	75676			Breite: 37,5 cm rechts	84140			
	Breite: 52,5 cm links (Abb.)	83539			Breite: 45,0 cm links (Abb.)	30248			
	Breite: 52,5 cm rechts	83540			Breite: 45,0 cm rechts	30249			
	Breite: 60,0 cm links (Abb.)	75677			Breite: 52,5 cm links (Abb.)	83543			
	Breite: 60,0 cm rechts	75678			Breite: 52,5 cm rechts	83544			
	Breite: 75,0 cm links (Abb.)	75679			Breite: 60,0 cm links (Abb.)	30250			
	Breite: 75,0 cm rechts	75680			Breite: 60,0 cm rechts	30251			
	Tiefe: 49,5 cm				Tiefe: 49,5 cm				
	Breite: 45,0 cm links (Abb.)	75682			Breite: 37,5 cm links (Abb.)	84141			
	Breite: 45,0 cm rechts	75683			Breite: 37,5 cm rechts	84142			
	Breite: 52,5 cm links (Abb.)	83541			Breite: 45,0 cm links (Abb.)	30252			
	Breite: 52,5 cm rechts	83542			Breite: 45,0 cm rechts	30253			
	Breite: 60,0 cm links (Abb.)	75684			Breite: 52,5 cm links (Abb.)	83545			
	Breite: 60,0 cm rechts	75685			Breite: 52,5 cm rechts	83546			
	Breite: 75,0 cm links (Abb.)	75686			Breite: 60,0 cm links (Abb.)	30254			
	Breite: 75,0 cm rechts	75687			Breite: 60,0 cm rechts	30255			
	Korpuselement 5 Schubkästen					Korpuselement 3 Auszüge 0,66R, 1 Schubkasten			
	Tiefe: 39,9 cm				Tiefe: 39,9 cm				
	Breite: 45,0 cm	30272			Breite: 45,0 cm	30282			
	Breite: 52,5 cm	77966			Breite: 52,5 cm	77968			
	Breite: 60,0 cm	30273			Breite: 60,0 cm	30283			
	Breite: 75,0 cm	30274			Breite: 75,0 cm	30284			
	Breite: 90,0 cm	30275			Breite: 90,0 cm	30285			
	Breite: 105,0 cm	29201			Breite: 105,0 cm	29197			
	Breite: 120,0 cm	30280			Breite: 120,0 cm	30290			
	Breite: 135,0 cm	29202			Breite: 135,0 cm	29198			
	Tiefe: 49,5 cm				Tiefe: 49,5 cm				
	Breite: 45,0 cm	30276			Breite: 45,0 cm	30286			
	Breite: 52,5 cm	77967			Breite: 52,5 cm	79563			
	Breite: 60,0 cm	30277			Breite: 60,0 cm	30287			
	Breite: 75,0 cm	30278			Breite: 75,0 cm	30288			
	Breite: 90,0 cm	30279			Breite: 90,0 cm	30289			
	Breite: 105,0 cm	29203			Breite: 105,0 cm	29199			
	Breite: 120,0 cm	30281			Breite: 120,0 cm	30291			
	Breite: 135,0 cm	29204			Breite: 135,0 cm	29200			

2,5 Raster, Höhe: 94,1 cm / Höhe: 102,9 cm Kufen / Höhe: 122,1 cm mit Rahmengestell

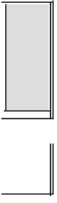
Bitte Außenseiten mit insgesamt 3,2 cm beachten siehe Seite 2.







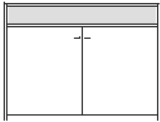

Elemente standardmäßig mit Push to open.

Beschreibung + Maße		Artikel	PG 1	PG 2	Beschreibung + Maße		Artikel	PG 1	PG 2
	Korpuselement 1 Nische					Korpuselement 1 Nische, 2 Zwischenbauböden (nicht verstellbar)			
	Tiefe: 41,5 cm Breite: 30,0 cm Breite: 37,5 cm Breite: 45,0 cm Breite: 52,5 cm Breite: 60,0 cm	86074 86075 86076 86077 86078				Tiefe: 41,5 cm Breite: 30,0 cm Breite: 37,5 cm Breite: 45,0 cm Breite: 52,5 cm Breite: 60,0 cm	86084 86085 86086 86087 86088		
Lichte Maße: B30 = B26,6 / H84,8 cm B37,5 = B34,1 / H84,8 cm B45 = B41,6 / H84,8 cm B52,5 = B49,1 / H84,8 cm B60 = B56,6 / H84,8 cm T39,3 cm	Tiefe: 51,1 cm Breite: 30,0 cm Breite: 37,5 cm Breite: 45,0 cm Breite: 52,5 cm Breite: 60,0 cm	86079 86080 86081 86082 86083			Lichte Maße: B30 = B26,6 / H3x27,2 cm B37,5 = B34,1 / H3x27,2 cm B45 = B41,6 / H3x27,2 cm B52,5 = B49,1 / H3x27,2 cm B60 = B56,6 / H3x27,2 cm T39,3 cm	Tiefe: 51,1 cm Breite: 30,0 cm Breite: 37,5 cm Breite: 45,0 cm Breite: 52,5 cm Breite: 60,0 cm	86089 86090 86091 86092 86093		
Bei Tiefe 51,1 cm ist die Rückwand vorgezogen (Nutztiefe T39,3 cm)	mögliches Zubehör: NEU Kabeldurchlass mit Bürstenprofil NEU Kabeldurchlass 94593 + versetzte Rückwand (Nutztiefe T48,9 cm) versetzte Rückwand (Nutztiefe T48,9 cm)	94593 94697 94392			Bei Tiefe 51,1 cm ist die Rückwand vorgezogen (Nutztiefe T39,3 cm)	mögliches Zubehör: NEU Kabeldurchlass mit Bürstenprofil NEU Kabeldurchlass 94593 + versetzte Rückwand (Nutztiefe T48,9 cm)	94593 94697		
nicht als Wangenelement möglich!					nicht als Wangenelement möglich!				
Nische in Hochglanz nicht möglich.					Nische in Hochglanz nicht möglich.				
	Korpuselement 1 Holztür, 1 Einlegeboden, 1 Nische					Korpuselement 2 Holztüren, 1 Einlegeboden, 1 Nische			
	Tiefe: 41,5 cm Breite: 45,0 cm links (Abb.) Breite: 45,0 cm rechts Breite: 52,5 cm links (Abb.) Breite: 52,5 cm rechts Breite: 60,0 cm links (Abb.) Breite: 60,0 cm rechts Breite: 75,0 cm links (Abb.) Breite: 75,0 cm rechts	86094 86095 86096 86097 86098 86099 86100 86101				Tiefe: 41,5 cm Breite: 75,0 cm Breite: 90,0 cm	86110 86111		
Lichte Maße: B45 = B41,6 / H32 cm B52,5 = B49,1 / H32 cm B60 = B56,6 / H32 cm B75 = B71,6 / H32 cm T39,3 cm	Tiefe: 51,1 cm Breite: 45,0 cm links (Abb.) Breite: 45,0 cm rechts Breite: 52,5 cm links (Abb.) Breite: 52,5 cm rechts Breite: 60,0 cm links (Abb.) Breite: 60,0 cm rechts Breite: 75,0 cm links (Abb.) Breite: 75,0 cm rechts	86102 86103 86104 86105 86106 86107 86108 86109			Lichte Maße: B75 = B71,6 / H14,4 cm B90 = B86,6 / H14,4 cm T39,3 cm	Tiefe: 51,1 cm Breite: 75,0 cm Breite: 90,0 cm	86112 86113		
Bei Tiefe 51,1 cm ist die Rückwand vorgezogen (Nutztiefe T39,3 cm)	mögliches Zubehör: NEU Kabeldurchlass mit Bürstenprofil NEU Kabeldurchlass 94593 + versetzte Rückwand (Nutztiefe T48,9 cm) versetzte Rückwand (Nutztiefe T48,9 cm)	94593 94697 94392			Bei Tiefe 51,1 cm ist die Rückwand vorgezogen (Nutztiefe T39,3 cm)	mögliches Zubehör: NEU Kabeldurchlass mit Bürstenprofil NEU Kabeldurchlass 94593 + versetzte Rückwand (Nutztiefe T48,9 cm) versetzte Rückwand (Nutztiefe T48,9 cm)	94593 94697 94392		
nicht als Wangenelement möglich!					nicht als Wangenelement möglich!				
Nische in Hochglanz nicht möglich.					Nische in Hochglanz nicht möglich.				

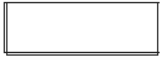
2,5 Raster, Höhe: 94,1 cm / Höhe: 102,9 cm Kufen / Höhe: 122,1 cm mit Rahmengestell

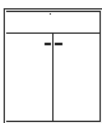
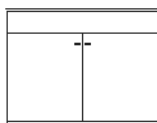
Bitte Außenseiten mit insgesamt 3,2 cm beachten siehe Seite 2.

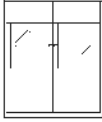
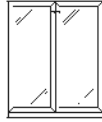

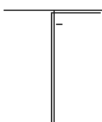
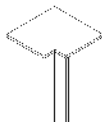
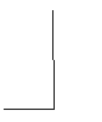

Elemente standardmäßig mit Push to open.

Beschreibung + Maße		Artikel	PG 1	PG 2	Beschreibung + Maße		Artikel	PG 1	PG 2
	Korpuselement 2 Holztüren, 2 Einlegeböden B60, 1 Nische	88560				Korpuselement 2 Holztüren, 2 Einlegeböden	31022 32465		
	Tiefe: 41,5 cm Breite: 120,0 cm					Tiefe: 39,9 cm Breite: 75,0 cm Breite: 90,0 cm			
	Tiefe: 51,1 cm Breite: 120,0 cm	88561				Tiefe: 49,5 cm Breite: 75,0 cm Breite: 90,0 cm	31024 31025		
	Lichte Maße: B120 = B116,6 / H14,4 cm T39,3 cm	mögliches Zubehör: NEU Kabeldurchlass mit Bürstenprofil 94593 NEU Kabeldurchlass 94593 + versetzte Rückwand (Nutztiefe T48,9 cm) 94697 versetzte Rückwand (Nutztiefe T48,9 cm) 94392							
Bei Tiefe 51,1 cm ist die Rückwand vorgezogen (Nutztiefe T39,3 cm)									
nicht als Wangenelement möglich!									
Nische in Hochglanz nicht möglich.									
	Korpuselement 2 Holztüren, 1 Einlegeboden, 1 Schubkasten	31120 31121				Korpuselement 2 Holztüren, 2 Einlegeböden B60, 1 Schubkasten	31124		
	Tiefe: 39,9 cm Breite: 75,0 cm Breite: 90,0 cm					Tiefe: 39,9 cm Breite: 120,0 cm			
	Tiefe: 49,5 cm Breite: 75,0 cm Breite: 90,0 cm	31122 31123				Tiefe: 49,5 cm Breite: 120,0 cm	31125		
	Korpuselement 2 Holztüren mit Glaseinsatz 1R, 2 Konstruktionsböden	76844 75681				Korpuselement 2 Glastüren, 2 Glasböden	30268 30269		
	Tiefe: 39,9 cm Breite: 75,0 cm Breite: 90,0 cm					Tiefe: 39,9 cm Breite: 75,0 cm Breite: 90,0 cm			
	Tiefe: 49,5 cm Breite: 75,0 cm Breite: 90,0 cm	76845 75688				Tiefe: 49,5 cm Breite: 75,0 cm Breite: 90,0 cm	30270 30271		
	Inneneckelement 2 Holztüren, 2 Einlegeböden	32214 32215				Eckabdeckblatt inkl. Eckleiste	32825 32183		
	Tiefe: 39,9 cm Schenkelmaß: 77,1 cm x 77,1 cm					Schenkelmaß: 42,1 cm x 42,1 cm Weiterbau nur mit einem Korpus Tiefe 39,9 cm			
	Tiefe: 49,5 cm Schenkelmaß: 86,7 cm x 86,7 cm – Korpus bleibt 39,9 cm, Abdeckblatt steht dann nach hinten über – Bei Einsatz als Abschluss- element wird die Typenseite nach hinten überstehend gefertigt					Schenkelmaß: 51,7 cm x 51,7 cm Weiterbau nur mit einem Korpus Tiefe 49,5 cm	91622		
Weiterbau nur in gleicher oder geringerer Tiefe möglich!									
nicht als Wangenelement möglich!									
Rahmengestell nicht möglich									
				Ecke nicht nutzbar					
				einseitige Abdeckblatttiefen- kürzung ohne Aufpreis					
				Eine Ausklinkung von max. 32,1 / 41,7 cm ist möglich. (Brandschutztechnische Auflagen müssen beachtet werden.)		mögliches Zubehör: Hochgl. Eckabdeckblatt (Eckleiste in Hochglanz nicht möglich)			
				Kufen/Rahmengestell/Sockel- gleiter nicht möglich					

3 Raster, Höhe: 111,7 cm / Höhe: 120,5 cm mit Kufen / Höhe: 139,7 cm mit Rahmengestell

Bitte Außenseiten mit insgesamt 3,2 cm beachten siehe Seite 2.

Elemente standardmäßig mit Push to open.

Beschreibung + Maße		Artikel	PG 1	PG 2	Beschreibung + Maße		Artikel	PG 1	PG 2
	Korpuselement 1 Holztür, 2 Einlegeböden					Korpuselement 2 Holztüren, 2 Einlegeböden			
	Tiefe: 39,9 cm					Tiefe: 39,9 cm			
	Breite: 37,5 cm links (Abb.)	31126				Breite: 37,5 cm links (Abb.)	33883		
	Breite: 37,5 cm rechts	31127				Breite: 37,5 cm rechts	33884		
	Breite: 45,0 cm links (Abb.)	30292				Breite: 45,0 cm links (Abb.)	33885		
	Breite: 45,0 cm rechts	30293				Breite: 45,0 cm rechts	33886		
	Breite: 52,5 cm links (Abb.)	78000				Breite: 52,5 cm links (Abb.)	80003		
	Breite: 52,5 cm rechts	78001				Breite: 52,5 cm rechts	80004		
	Breite: 60,0 cm links (Abb.)	30294				Breite: 60,0 cm links (Abb.)	33887		
	Breite: 60,0 cm rechts	30295				Breite: 60,0 cm rechts	33888		
	Tiefe: 49,5 cm					Tiefe: 49,5 cm			
	Breite: 37,5 cm links (Abb.)	31128				Breite: 37,5 cm links (Abb.)	33891		
	Breite: 37,5 cm rechts	31129				Breite: 37,5 cm rechts	33892		
	Breite: 45,0 cm links (Abb.)	30296				Breite: 45,0 cm links (Abb.)	33893		
	Breite: 45,0 cm rechts	30297				Breite: 45,0 cm rechts	33894		
	Breite: 52,5 cm links (Abb.)	78002				Breite: 52,5 cm links (Abb.)	80005		
	Breite: 52,5 cm rechts	78003				Breite: 52,5 cm rechts	80006		
	Breite: 60,0 cm links (Abb.)	30298				Breite: 60,0 cm links (Abb.)	33895		
	Breite: 60,0 cm rechts	30299				Breite: 60,0 cm rechts	33896		
						Breite: 75,0 cm links (Abb.)	33897		
						Breite: 75,0 cm rechts	33898		
	Korpuselement 1 Holztür, 1 Einlegeboden, 2 Schubkästen					Korpuselement 1 Schubkasten, 1 Holztür, 2 Einlegeböden			
	Tiefe: 39,9 cm					Tiefe: 39,9 cm			
	Breite: 45,0 cm links (Abb.)	30308				Breite: 45,0 cm links (Abb.)	83322		
	Breite: 45,0 cm rechts	30309				Breite: 45,0 cm rechts	83323		
	Breite: 52,5 cm links (Abb.)	78004				Breite: 52,5 cm links (Abb.)	84001		
	Breite: 52,5 cm rechts	78005				Breite: 52,5 cm rechts	84002		
	Breite: 60,0 cm links (Abb.)	30310				Breite: 60,0 cm links (Abb.)	83324		
	Breite: 60,0 cm rechts	30311				Breite: 60,0 cm rechts	83325		
	Breite: 75,0 cm links (Abb.)	30312							
	Breite: 75,0 cm rechts	30313							
	Tiefe: 49,5 cm					Tiefe: 49,5 cm			
	Breite: 45,0 cm links (Abb.)	30314				Breite: 45,0 cm links (Abb.)	83326		
	Breite: 45,0 cm rechts	30315				Breite: 45,0 cm rechts	83327		
	Breite: 52,5 cm links (Abb.)	78006				Breite: 52,5 cm links (Abb.)	84003		
	Breite: 52,5 cm rechts	78007				Breite: 52,5 cm rechts	84004		
	Breite: 60,0 cm links (Abb.)	30316				Breite: 60,0 cm links (Abb.)	83328		
	Breite: 60,0 cm rechts	30317				Breite: 60,0 cm rechts	83329		
	Breite: 75,0 cm links (Abb.)	30318							
	Breite: 75,0 cm rechts	30319							







Lennon

Korpuselemente

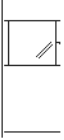
3 Raster, Höhe: 111,7 cm / Höhe: 120,5 cm mit Kufen / Höhe: 139,7 cm mit Rahmengestell

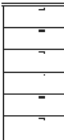
Bitte Außenseiten mit insgesamt 3,2 cm beachten siehe Seite 2.

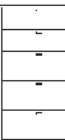



Elemente standardmäßig mit Push to open.

Beschreibung + Maße		Artikel	PG 1	PG 2	Beschreibung + Maße		Artikel	PG 1	PG 2
	Korpuselement 1 Holztür mit Glaseinsatz 1R, 2 Konstruktionsböden					Korpuselement 1 Holztür mit Glaseinsatz 1R, 2 Konstruktionsböden, 1 Einlegeboden			
	Tiefe: 39,9 cm					Tiefe: 39,9 cm			
	Breite: 45,0 cm links (Abb.)	75689				Breite: 45,0 cm links (Abb.)	75703		
	Breite: 45,0 cm rechts	75690				Breite: 45,0 cm rechts	75704		
	Breite: 52,5 cm links (Abb.)	83547				Breite: 52,5 cm links (Abb.)	80007		
	Breite: 52,5 cm rechts	83548				Breite: 52,5 cm rechts	80008		
	Breite: 60,0 cm links (Abb.)	75691				Breite: 60,0 cm links (Abb.)	75705		
	Breite: 60,0 cm rechts	75692				Breite: 60,0 cm rechts	75706		
	Breite: 75,0 cm links (Abb.)	75693				Breite: 75,0 cm links (Abb.)	75707		
	Breite: 75,0 cm rechts	75694				Breite: 75,0 cm rechts	75708		
	Tiefe: 49,5 cm					Tiefe: 49,5 cm			
	Breite: 45,0 cm links (Abb.)	75696				Breite: 45,0 cm links (Abb.)	75710		
	Breite: 45,0 cm rechts	75697				Breite: 45,0 cm rechts	75711		
	Breite: 52,5 cm links (Abb.)	83549				Breite: 52,5 cm links (Abb.)	80009		
	Breite: 52,5 cm rechts	83550				Breite: 52,5 cm rechts	80010		
	Breite: 60,0 cm links (Abb.)	75698				Breite: 60,0 cm links (Abb.)	75712		
	Breite: 60,0 cm rechts	75699				Breite: 60,0 cm rechts	75713		
	Breite: 75,0 cm links (Abb.)	75700				Breite: 75,0 cm links (Abb.)	75714		
	Breite: 75,0 cm rechts	75701				Breite: 75,0 cm rechts	75715		
	Korpuselement 1 Glastür, 2 Glasböden					Korpuselement 6 Schubkästen			
	Tiefe: 39,9 cm					Tiefe: 39,9 cm			
	Breite: 37,5 cm links (Abb.)	84151				Breite: 45,0 cm	30368		
	Breite: 37,5 cm rechts	84152				Breite: 52,5 cm	78008		
	Breite: 45,0 cm links (Abb.)	30300				Breite: 60,0 cm	30369		
	Breite: 45,0 cm rechts	30301				Breite: 75,0 cm	30370		
	Breite: 52,5 cm links (Abb.)	83551				Breite: 90,0 cm	30371		
	Breite: 52,5 cm rechts	83552							
	Breite: 60,0 cm links (Abb.)	30302				Tiefe: 49,5 cm			
	Breite: 60,0 cm rechts	30303				Breite: 45,0 cm	30372		
	Tiefe: 49,5 cm					Breite: 52,5 cm	78009		
	Breite: 37,5 cm links (Abb.)	84153				Breite: 60,0 cm	30373		
	Breite: 37,5 cm rechts	84154				Breite: 75,0 cm	30374		
	Breite: 45,0 cm links (Abb.)	30304				Breite: 90,0 cm	30375		
	Breite: 45,0 cm rechts	30305							
	Breite: 52,5 cm links (Abb.)	83553							
	Breite: 52,5 cm rechts	83554							
	Breite: 60,0 cm links (Abb.)	30306							
	Breite: 60,0 cm rechts	30307							
	Korpuselement 3 Auszüge 0,66R, 2 Schubkästen					Korpuselement 2 Auszüge 1R, 2 Schubkästen			
	Tiefe: 39,9 cm					Tiefe: 39,9 cm			
	Breite: 45,0 cm	30378				Breite: 45,0 cm	33604		
	Breite: 52,5 cm	78010				Breite: 52,5 cm	78022		
	Breite: 60,0 cm	30379				Breite: 60,0 cm	33605		
	Breite: 75,0 cm	30380				Breite: 75,0 cm	33606		
	Breite: 90,0 cm	30381				Breite: 90,0 cm	33607		
	Tiefe: 49,5 cm					Tiefe: 49,5 cm			
	Breite: 45,0 cm	30382				Breite: 45,0 cm	29289		
	Breite: 52,5 cm	78011				Breite: 52,5 cm	78023		
	Breite: 60,0 cm	30383				Breite: 60,0 cm	29290		
	Breite: 75,0 cm	30384				Breite: 75,0 cm	29291		
	Breite: 90,0 cm	30385				Breite: 90,0 cm	29292		

3 Raster, Höhe: 111,7 cm / Höhe: 120,5 cm mit Kufen / Höhe: 139,7 cm mit Rahmengestell

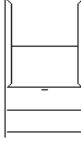
Bitte Außenseiten mit insgesamt 3,2 cm beachten siehe Seite 2.



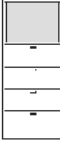

Elemente standardmäßig mit Push to open.

Beschreibung + Maße		Artikel	PG 1	PG 2	Beschreibung + Maße		Artikel	PG 1	PG 2
	Korpuselement 2 Zwischenbauböden (nicht verstellbar)					Korpuselement 2 Schubkästen, 1 Zwischenbauboden (nicht verstellbar)			
	Tiefe: 39,9 cm					Tiefe: 39,9 cm			
	Breite: 45,0 cm	32629				Breite: 45,0 cm	32632		
	Breite: 52,5 cm	83555				Breite: 52,5 cm	83557		
	Breite: 60,0 cm	32630				Breite: 60,0 cm	32633		
	Breite: 75,0 cm	32631				Breite: 75,0 cm	32634		
nutzbare Innenmaße: B: 37,6/45,1/52,6/67,6 cm T: 34,9/44,5 cm	Tiefe: 49,5 cm				nutzbare Innenmaße: B: 37,6/45,1/52,6/67,6 cm T: 34,9/44,5 cm	Tiefe: 49,5 cm			
	Breite: 45,0 cm	33295				Breite: 45,0 cm	33298		
	Breite: 52,5 cm	83556				Breite: 52,5 cm	83558		
nicht als Wangenelement möglich!	Breite: 60,0 cm	33296			nicht als Wangenelement möglich!	Breite: 60,0 cm	33299		
	Breite: 75,0 cm	33297				Breite: 75,0 cm	33300		
	Korpuselement 1 Nische					Korpuselement 1 Nische, 2 Zwischenbauböden (nicht verstellbar)			
	Tiefe: 41,5 cm					Tiefe: 41,5 cm			
	Breite: 30,0 cm	86116				Breite: 30,0 cm	86126		
	Breite: 37,5 cm	86117				Breite: 37,5 cm	86127		
	Breite: 45,0 cm	86118				Breite: 45,0 cm	86128		
	Breite: 52,5 cm	86119				Breite: 52,5 cm	86129		
	Breite: 60,0 cm	86120				Breite: 60,0 cm	86130		
Lichte Maße: B30 = B26,6 / H102,4 cm B37,5 = B34,1 / H102,4 cm B45 = B41,6 / H102,4 cm B52,5 = B49,1 / H102,4 cm B60 = B56,6 / H102,4 cm T39,3 cm	Tiefe: 51,1 cm				Lichte Maße: B30 = B26,6 cm B37,5 = B34,1 cm B45 = B41,6 cm B52,5 = B49,1 cm B60 = B56,6 cm H32,8/33,6/32,8 cm T39,3 cm	Tiefe: 51,1 cm			
	Breite: 30,0 cm	86121				Breite: 30,0 cm	86131		
	Breite: 37,5 cm	86122				Breite: 37,5 cm	86132		
	Breite: 45,0 cm	86123				Breite: 45,0 cm	86133		
	Breite: 52,5 cm	86124				Breite: 52,5 cm	86134		
	Breite: 60,0 cm	86125				Breite: 60,0 cm	86135		
Bei Tiefe 51,1 cm ist die Rückwand vorgezogen (Nutztiefe T39,3 cm)					Bei Tiefe 51,1 cm ist die Rückwand vorgezogen (Nutztiefe T39,3 cm)				
nicht als Wangenelement möglich!					nicht als Wangenelement möglich!				
Nische in Hochglanz nicht möglich.					Nische in Hochglanz nicht möglich.				
	Korpuselement 2 Schubkästen, 1 Nische, 1 Zwischenbauboden (nicht verstellbar)					Korpuselement 4 Schubkästen, 1 Nische			
	Tiefe: 41,5 cm					Tiefe: 41,5 cm			
	Breite: 45,0 cm	86136				Breite: 45,0 cm	86142		
	Breite: 52,5 cm	86137				Breite: 52,5 cm	86143		
	Breite: 60,0 cm	86138				Breite: 60,0 cm	86144		
Lichte Maße: B45 = B41,6 / H2x32,8 cm B52,5 = B49,1 / H2x32,8 cm B60 = B56,6 / H2x32,8 cm T39,3 cm	Tiefe: 51,1 cm				Lichte Maße: B45 = B41,6 / H32 cm B52,5 = B49,1 / H32 cm B60 = B56,6 / H32 cm T39,3 cm	Tiefe: 51,1 cm			
	Breite: 45,0 cm	86139				Breite: 45,0 cm	86145		
	Breite: 52,5 cm	86140				Breite: 52,5 cm	86146		
	Breite: 60,0 cm	86141				Breite: 60,0 cm	86147		
Bei Tiefe 51,1 cm ist die Rückwand vorgezogen (Nutztiefe T39,3 cm)					Bei Tiefe 51,1 cm ist die Rückwand vorgezogen (Nutztiefe T39,3 cm)				
nicht als Wangenelement möglich!					nicht als Wangenelement möglich!				
Nische in Hochglanz nicht möglich.					Nische in Hochglanz nicht möglich.				

3 Raster, Höhe: 111,7 cm / Höhe: 120,5 cm mit Kufen / Höhe: 139,7 cm mit Rahmengestell

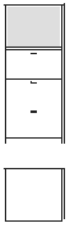
Bitte Außenseiten mit insgesamt 3,2 cm beachten siehe Seite 2.

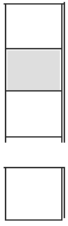

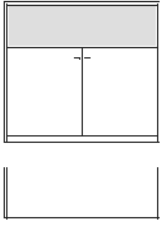



Elemente standardmäßig mit Push to open.

Beschreibung + Maße		Artikel	PG 1	PG 2	Beschreibung + Maße		Artikel	PG 1	PG 2
	Korpuselement 3 Auszüge 0,66R, 1 Nische					Korpuselement 1 Holztafel, 1 Einlegeboden, 1 Nische			
	Tiefe: 41,5 cm Breite: 45,0 cm Breite: 52,5 cm Breite: 60,0 cm	86148 86149 86150				Tiefe: 41,5 cm Breite: 45,0 cm links (Abb.) Breite: 45,0 cm rechts Breite: 52,5 cm links (Abb.) Breite: 52,5 cm rechts Breite: 60,0 cm links (Abb.) Breite: 60,0 cm rechts Breite: 75,0 cm links (Abb.) Breite: 75,0 cm rechts	86154 86155 86156 86157 86158 86159 86160 86161		
Lichte Maße: B45 = B41,6 / H32 cm B52,5 = B49,1 / H32 cm B60 = B56,6 / H32 cm T39,3 cm	Tiefe: 51,1 cm Breite: 45,0 cm Breite: 52,5 cm Breite: 60,0 cm	86151 86152 86153			Lichte Maße: B45 = B41,6 / H32 cm B52,5 = B49,1 / H32 cm B60 = B56,6 / H32 cm B75 = B71,6 / H32 cm T39,3 cm	Tiefe: 51,1 cm Breite: 45,0 cm links (Abb.) Breite: 45,0 cm rechts Breite: 52,5 cm links (Abb.) Breite: 52,5 cm rechts Breite: 60,0 cm links (Abb.) Breite: 60,0 cm rechts Breite: 75,0 cm links (Abb.) Breite: 75,0 cm rechts	86162 86163 86164 86165 86166 86167 86168 86169		
Bei Tiefe 51,1 cm ist die Rückwand vorgezogen (Nutztiefe T39,3 cm)	nicht als Wangenelement möglich!				Bei Tiefe 51,1 cm ist die Rückwand vorgezogen (Nutztiefe T39,3 cm)	nicht als Wangenelement möglich!			
Nische in Hochglanz nicht möglich.					Nische in Hochglanz nicht möglich.				
	Korpuselement 1 Holztafel, 1 Nische, 1 Holztafel mit Push to open					Korpuselement 2 Holztafeln, 1 Einlegeboden, 1 Nische			
	Tiefe: 41,5 cm Breite: 45,0 cm links (Abb.) Breite: 45,0 cm rechts Breite: 52,5 cm links (Abb.) Breite: 52,5 cm rechts Breite: 60,0 cm links (Abb.) Breite: 60,0 cm rechts Breite: 75,0 cm links (Abb.) Breite: 75,0 cm rechts	86170 86171 86172 86173 86174 86175 86176 86177				Tiefe: 41,5 cm Breite: 75,0 cm Breite: 90,0 cm	86186 86187		
Lichte Maße: B45 = B41,6 / H32 cm B52,5 = B49,1 / H32 cm B60 = B56,6 / H32 cm B75 = B71,6 / H32 cm T39,3 cm	Tiefe: 51,1 cm Breite: 45,0 cm links (Abb.) Breite: 45,0 cm rechts Breite: 52,5 cm links (Abb.) Breite: 52,5 cm rechts Breite: 60,0 cm links (Abb.) Breite: 60,0 cm rechts Breite: 75,0 cm links (Abb.) Breite: 75,0 cm rechts	86178 86179 86180 86181 86182 86183 86184 86185			Lichte Maße: B75 = B71,6 / H32 cm B90 = B86,6 / H32 cm T39,3 cm	Tiefe: 51,1 cm Breite: 75,0 cm Breite: 90,0 cm	86188 86189		
Bei Tiefe 51,1 cm ist die Rückwand vorgezogen (Nutztiefe T39,3 cm)	nicht als Wangenelement möglich!				Bei Tiefe 51,1 cm ist die Rückwand vorgezogen (Nutztiefe T39,3 cm)	nicht als Wangenelement möglich!			
Nische in Hochglanz nicht möglich.					Nische in Hochglanz nicht möglich.				
	Korpuselement 2 Holztafeln, 2 Einlegeböden B60, 1 Nische								
	Tiefe: 41,5 cm Breite: 120,0 cm	88562							
	Tiefe: 51,1 cm Breite: 120,0 cm	88563							
Lichte Maße: B120 = B116,6 / H32 cm T39,3 cm									
Bei Tiefe 51,1 cm ist die Rückwand vorgezogen (Nutztiefe T39,3 cm)	nicht als Wangenelement möglich!								
Nische in Hochglanz nicht möglich.									

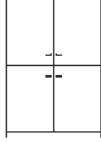
3 Raster, Höhe: 111,7 cm / Höhe: 120,5 cm mit Kufen / Höhe: 139,7 cm mit Rahmengestell

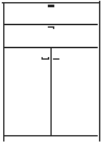
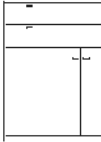
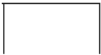
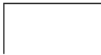
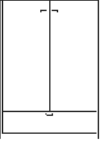
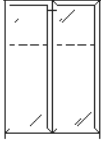
Bitte Außenseiten mit insgesamt 3,2 cm beachten siehe Seite 2.

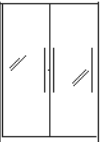
Elemente standardmäßig mit Push to open.

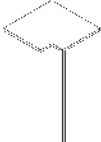
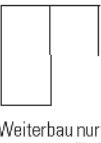
Beschreibung + Maße		Artikel	PG 1	PG 2	Beschreibung + Maße		Artikel	PG 1	PG 2
	Korpuselement 2 Holztüren, 2 Einlegeböden					Korpuselement 4 Holztüren, 2 Einlegeböden			
	Tiefe: 39,9 cm Breite: 75,0 cm Breite: 90,0 cm	30360 30388				Tiefe: 39,9 cm Breite: 75,0 cm Breite: 90,0 cm	29293 29294		
	Tiefe: 49,5 cm Breite: 75,0 cm Breite: 90,0 cm	30361 30389				Tiefe: 49,5 cm Breite: 75,0 cm Breite: 90,0 cm	29295 29296		
	Korpuselement 2 Holztüren, 1 Einlegeboden, 2 Schubkästen					Korpuselement 2 Holztüren, 2 Einlegeböden B60, 2 Schubkästen			
	Tiefe: 39,9 cm Breite: 75,0 cm Breite: 90,0 cm	31130 31131				Tiefe: 39,9 cm Breite: 120,0 cm	31134		
	Tiefe: 49,5 cm Breite: 75,0 cm Breite: 90,0 cm	31132 31133				Tiefe: 49,5 cm Breite: 120,0 cm	31135		
	Korpuselement 1 Schubkasten, 2 Holztüren, 2 Einlegeböden					Korpuselement 2 Glastüren, 2 Glasböden			
	Tiefe: 39,9 cm Breite: 75,0 cm Breite: 90,0 cm	83330 83331				Tiefe: 39,9 cm Breite: 75,0 cm Breite: 90,0 cm	30390 30391		
	Tiefe: 49,5 cm Breite: 75,0 cm Breite: 90,0 cm	83332 83333				Tiefe: 49,5 cm Breite: 75,0 cm Breite: 90,0 cm	30392 30393		
	Korpuselement 2 Holztüren mit Glaseinsatz 1R, 2 Konstruktionsböden								
	Tiefe: 39,9 cm Breite: 75,0 cm Breite: 90,0 cm	76848 75695							
	Tiefe: 49,5 cm Breite: 75,0 cm Breite: 90,0 cm	76849 75702							
	Inneneckelement 2 Holztüren, 2 Einlegeböden					Eckabdeckblatt inkl. Eckleiste			
	Tiefe: 39,9 cm Schenkelmaß: 77,1 cm x 77,1 cm	32222				Schenkelmaß: 42,1 cm x 42,1 cm Weiterbau nur mit einem Korpus Tiefe 39,9 cm	32825		
	Tiefe: 49,5 cm Schenkelmaß: 86,7 cm x 86,7 cm	32223				Schenkelmaß: 51,7 cm x 51,7 cm Weiterbau nur mit einem Korpus Tiefe 49,5 cm	32183		
	– Korpus bleibt 39,9 cm, Abdeckblatt steht dann nach hinten über				Ecke nicht nutzbar				
	– Bei Einsatz als Abschluss- element wird die Typenseite nach hinten überstehend gefertigt				einseitige Abdeckblatttiefen- kürzung ohne Aufpreis				
Weiterbau nur in gleicher oder geringerer Tiefe möglich!					Eine Ausklinkung von max. 32,1 / 41,7 cm ist möglich. (Brandschutztechnische Auflagen müssen beachtet werden.)	mögliches Zubehör: Hochgl. Eckabdeckblatt (Eckleiste in Hochglanz nicht möglich)	91622		
nicht als Wangenelement möglich!					Kufen/Rahmengestell/Sockel- gleiter nicht möglich				
Rahmengestell nicht möglich									





Lennon

Korpuselemente

3,5 Raster, Höhe: 129,3 cm / Höhe: 138,1 cm mit. Kufen / Höhe: 157,3 cm mit Rahmengestell

Bitte Außenseiten mit insgesamt 3,2 cm beachten siehe Seite 2.

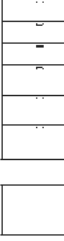



Elemente standardmäßig mit Push to open.

Beschreibung + Maße		Artikel	PG 1	PG 2	Beschreibung + Maße		Artikel	PG 1	PG 2
	Korpuselement 1 Holztür, 2 Einlegeböden					Korpuselement 1 Holztür mit Glaseinsatz 1R, 2 Konstruktionsböden, 1 Einlegeboden			
	Tiefe: 39,9 cm				Tiefe: 39,9 cm				
	Breite: 37,5 cm links (Abb.)	31269			Breite: 45,0 cm links (Abb.)	81682			
	Breite: 37,5 cm rechts	31270			Breite: 45,0 cm rechts	81683			
	Breite: 45,0 cm links (Abb.)	31271			Breite: 52,5 cm links (Abb.)	83563			
	Breite: 45,0 cm rechts	31272			Breite: 52,5 cm rechts	83564			
	Breite: 52,5 cm links (Abb.)	83559			Breite: 60,0 cm links (Abb.)	81684			
	Breite: 52,5 cm rechts	83560			Breite: 60,0 cm rechts	81685			
	Breite: 60,0 cm links (Abb.)	31273							
	Breite: 60,0 cm rechts	31274							
	Tiefe: 49,5 cm				Tiefe: 49,5 cm				
	Breite: 37,5 cm links (Abb.)	83385			Breite: 45,0 cm links (Abb.)	83338			
	Breite: 37,5 cm rechts	83386			Breite: 45,0 cm rechts	83339			
	Breite: 45,0 cm links (Abb.)	83334			Breite: 52,5 cm links (Abb.)	83565			
	Breite: 45,0 cm rechts	83335			Breite: 52,5 cm rechts	83566			
	Breite: 52,5 cm links (Abb.)	83561			Breite: 60,0 cm links (Abb.)	83340			
	Breite: 52,5 cm rechts	83562			Breite: 60,0 cm rechts	83341			
	Breite: 60,0 cm links (Abb.)	83336							
	Breite: 60,0 cm rechts	83337							
	Korpuselement 1 Glastür, 2 Glasböden					Korpuselement 3 Auszüge 0,66R, 3 Schubkästen			
	Tiefe: 39,9 cm				Tiefe: 39,9 cm				
	Breite: 37,5 cm links (Abb.)	86190			Breite: 45,0 cm	83342			
	Breite: 37,5 cm rechts	86191			Breite: 52,5 cm	83567			
	Breite: 45,0 cm links (Abb.)	86192			Breite: 60,0 cm	83343			
	Breite: 45,0 cm rechts	86193			Breite: 75,0 cm	83344			
	Breite: 52,5 cm links (Abb.)	86194			Breite: 90,0 cm	83345			
	Breite: 52,5 cm rechts	86195							
	Breite: 60,0 cm links (Abb.)	86196							
	Breite: 60,0 cm rechts	86197							
	Tiefe: 49,5 cm				Tiefe: 49,5 cm				
	Breite: 37,5 cm links (Abb.)	86198			Breite: 45,0 cm	83346			
	Breite: 37,5 cm rechts	86199			Breite: 52,5 cm	83568			
	Breite: 45,0 cm links (Abb.)	86200			Breite: 60,0 cm	83347			
	Breite: 45,0 cm rechts	86201			Breite: 75,0 cm	83348			
	Breite: 52,5 cm links (Abb.)	86202			Breite: 90,0 cm	83349			
	Breite: 52,5 cm rechts	86203							
	Breite: 60,0 cm links (Abb.)	86204							
	Breite: 60,0 cm rechts	86205							
	Korpuselement 2 Auszüge 1R, 3 Schubkästen					Korpuselement 1 Nische			
	Tiefe: 39,9 cm				Tiefe: 41,5 cm				
	Breite: 45,0 cm	33249			Breite: 30,0 cm	86206			
	Breite: 52,5 cm	83569			Breite: 37,5 cm	86207			
	Breite: 60,0 cm	33250			Breite: 45,0 cm	86208			
	Breite: 75,0 cm	33251			Breite: 52,5 cm	86209			
	Breite: 90,0 cm	33252			Breite: 60,0 cm	86210			
	Tiefe: 49,5 cm				Tiefe: 51,1 cm				
	Breite: 45,0 cm	28511			Breite: 30,0 cm	86211			
	Breite: 52,5 cm	83570			Breite: 37,5 cm	86212			
	Breite: 60,0 cm	28512			Breite: 45,0 cm	86213			
	Breite: 75,0 cm	28513			Breite: 52,5 cm	86214			
	Breite: 90,0 cm	28514			Breite: 60,0 cm	86215			
					Lichte Maße:				
					B30 = B26,6 / H120 cm				
					B37,5 = B34,1 / H120 cm				
					B45 = B41,6 / H120 cm				
					B52,5 = B49,1 / H120 cm				
					B60 = B56,6 / H120 cm				
					T39,3 cm				
					Bei Tiefe 51,1 cm ist die Rückwand vorgezogen (Nutztiefe T39,3 cm)				
					nicht als Wangenelement möglich!				
					Nische in Hochglanz nicht möglich.				

3,5 Raster, Höhe: 129,3 cm / Höhe: 138,1 cm mit Kufen / Höhe: 157,3 cm mit Rahmengestell

Bitte Außenseiten mit insgesamt 3,2 cm beachten siehe Seite 2.



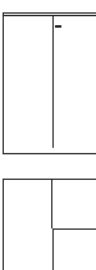
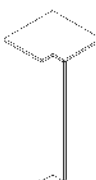

Elemente standardmäßig mit Push to open.

Beschreibung + Maße		Artikel	PG 1	PG 2	Beschreibung + Maße		Artikel	PG 1	PG 2
	<p>Korpuselement 1 Nische, 3 Zwischenbauböden (nicht verstellbar)</p> <p>Tiefe: 41,5 cm Breite: 30,0 cm Breite: 37,5 cm Breite: 45,0 cm Breite: 52,5 cm Breite: 60,0 cm</p> <p>Tiefe: 51,1 cm Breite: 30,0 cm Breite: 37,5 cm Breite: 45,0 cm Breite: 52,5 cm Breite: 60,0 cm</p> <p>Bei Tiefe 51,1 cm ist die Rückwand vorgezogen (Nutztiefe T39,3 cm)</p> <p>nicht als Wangenelement möglich!</p> <p>Nische in Hochglanz nicht möglich.</p>	<p>86216 86217 86218 86219 86220</p> <p>86221 86222 86223 86224 86225</p>				<p>Korpuselement 2 Schubkästen, 1 Nische, 2 Zwischenbauböden (nicht verstellbar)</p> <p>Tiefe: 41,5 cm Breite: 45,0 cm Breite: 52,5 cm Breite: 60,0 cm</p> <p>Tiefe: 51,1 cm Breite: 45,0 cm Breite: 52,5 cm Breite: 60,0 cm</p> <p>Bei Tiefe 51,1 cm ist die Rückwand vorgezogen (Nutztiefe T39,3 cm)</p> <p>nicht als Wangenelement möglich!</p> <p>Nische in Hochglanz nicht möglich.</p>	<p>86226 86227 86228</p> <p>86229 86230 86231</p>		
	<p>Korpuselement 2 Holztüren, 2 Einlegeböden</p> <p>Tiefe: 39,9 cm Breite: 75,0 cm Breite: 90,0 cm</p> <p>Tiefe: 49,5 cm Breite: 75,0 cm Breite: 90,0 cm</p>	<p>33023 33024</p> <p>83358 83359</p>				<p>Korpuselement 2 Holztüren mit Glaseinsatz 1R, 2 Konstruktionsböden, 1 Einlegeboden</p> <p>Tiefe: 39,9 cm Breite: 75,0 cm Breite: 90,0 cm</p> <p>Tiefe: 49,5 cm Breite: 75,0 cm Breite: 90,0 cm</p>	<p>81740 81687</p> <p>83388 83360</p>		
	<p>Inneneckelement 2 Holztüren, 2 Einlegeböden</p> <p>Tiefe: 39,9 cm Schenkelmaß: 77,1 cm x 77,1 cm</p> <p>Tiefe: 49,5 cm Schenkelmaß: 86,7 cm x 86,7 cm</p> <p>– Korpus bleibt 39,9 cm, Abdeckblatt steht dann nach hinten über</p> <p>– Bei Einsatz als Abschlusselement wird die Typenseite nach hinten überstehend gefertigt</p> <p>Weiterbau nur in gleicher oder geringerer Tiefe möglich!</p> <p>nicht als Wangenelement möglich!</p> <p>Rahmengestell nicht möglich</p>	<p>33216</p> <p>83361</p>				<p>Eckabdeckblatt inkl. Eckleiste</p> <p>Schenkelmaß: 42,1 cm x 42,1 cm Weiterbau nur mit einem Korpus Tiefe 39,9 cm</p> <p>Schenkelmaß: 51,7 cm x 51,7 cm Weiterbau nur mit einem Korpus Tiefe 49,5 cm</p> <p>Ecke nicht nutzbar</p> <p>einseitige Abdeckblatttiefenkürzung ohne Aufpreis</p> <p>Eine Ausklinkung von max. 32,1 / 41,7 cm ist möglich. (Brandschutztechnische Auflagen müssen beachtet werden.)</p> <p>Kufen/Rahmengestell/Sockelgleiter nicht möglich</p>	<p>32825</p> <p>32183</p> <p>91622</p>		

4 Raster, Höhe: 146,9 cm / Höhe: 155,7 cm mit Kufen / Höhe: 174,9 cm mit Rahmengestell

Bitte Außenseiten mit insgesamt 3,2 cm beachten siehe Seite 2.

Elemente standardmäßig mit Push to open.

Beschreibung + Maße		Artikel	PG 1	PG 2	Beschreibung + Maße		Artikel	PG 1	PG 2	
	Korpuselement 1 Holztür, 3 Einlegeböden					Korpuselement 2 Holztüren, 2 Einlegeböden				
	Tiefe: 39,9 cm					Tiefe: 39,9 cm				
	Breite: 37,5 cm links (Abb.)	32675				Breite: 37,5 cm links (Abb.)	31136			
	Breite: 37,5 cm rechts	32676				Breite: 37,5 cm rechts	31137			
	Breite: 45,0 cm links (Abb.)	30394				Breite: 45,0 cm links (Abb.)	30422			
	Breite: 45,0 cm rechts	30395				Breite: 45,0 cm rechts	30423			
	Breite: 52,5 cm links (Abb.)	78045				Breite: 52,5 cm links (Abb.)	78049			
	Breite: 52,5 cm rechts	78046				Breite: 52,5 cm rechts	78050			
	Breite: 60,0 cm links (Abb.)	30396				Breite: 60,0 cm links (Abb.)	30424			
	Breite: 60,0 cm rechts	30397				Breite: 60,0 cm rechts	30425			
	Tiefe: 49,5 cm					Tiefe: 49,5 cm				
	Breite: 37,5 cm links (Abb.)	32677				Breite: 37,5 cm links (Abb.)	31138			
	Breite: 37,5 cm rechts	32678				Breite: 37,5 cm rechts	31139			
	Breite: 45,0 cm links (Abb.)	30398				Breite: 45,0 cm links (Abb.)	30428			
	Breite: 45,0 cm rechts	30399				Breite: 45,0 cm rechts	30429			
	Breite: 52,5 cm links (Abb.)	78047				Breite: 52,5 cm links (Abb.)	78051			
	Breite: 52,5 cm rechts	78048				Breite: 52,5 cm rechts	78052			
	Breite: 60,0 cm links (Abb.)	30400				Breite: 60,0 cm links (Abb.)	30430			
	Breite: 60,0 cm rechts	30401				Breite: 60,0 cm rechts	30431			
						Breite: 75,0 cm links (Abb.)	30432			
				Breite: 75,0 cm rechts	30427					
	Korpuselement 2 Schubkästen, 1 Holztür, 2 Einlegeböden					Korpuselement 4 Schubkästen, 1 Holztür, 1 Einlegeboden				
	Tiefe: 39,9 cm					Tiefe: 39,9 cm				
	Breite: 45,0 cm links (Abb.)	31140				Breite: 45,0 cm links (Abb.)	30458			
	Breite: 45,0 cm rechts	31141				Breite: 45,0 cm rechts	30459			
	Breite: 52,5 cm links (Abb.)	78053				Breite: 52,5 cm links (Abb.)	78057			
	Breite: 52,5 cm rechts	78054				Breite: 52,5 cm rechts	78058			
	Breite: 60,0 cm links (Abb.)	31142				Breite: 60,0 cm links (Abb.)	30460			
	Breite: 60,0 cm rechts	31143				Breite: 60,0 cm rechts	30461			
	Tiefe: 49,5 cm					Tiefe: 49,5 cm				
	Breite: 45,0 cm links (Abb.)	31146				Breite: 45,0 cm links (Abb.)	30464			
	Breite: 45,0 cm rechts	31147				Breite: 45,0 cm rechts	30465			
	Breite: 52,5 cm links (Abb.)	78055				Breite: 52,5 cm links (Abb.)	78059			
	Breite: 52,5 cm rechts	78056				Breite: 52,5 cm rechts	78060			
	Breite: 60,0 cm links (Abb.)	31148				Breite: 60,0 cm links (Abb.)	30466			
	Breite: 60,0 cm rechts	31149				Breite: 60,0 cm rechts	30467			
						Breite: 75,0 cm links (Abb.)	30468			
						Breite: 75,0 cm rechts	30469			

4 Raster, Höhe: 146,9 cm / Höhe: 155,7 cm mit Kufen / Höhe: 174,9 cm mit Rahmengestell

Bitte Außenseiten mit insgesamt 3,2 cm beachten siehe Seite 2.

Elemente standardmäßig mit Push to open.

Beschreibung + Maße		Artikel	PG 1	PG 2	Beschreibung + Maße		Artikel	PG 1	PG 2				
	Korpuselement 3 Auszüge 0,66R, 1 Holztür, 1 Einlegeboden					Korpuselement 1 Holztür mit Glaseinsatz 1R, 2 Konstruktionsböden, 1 Einlegeboden							
	Tiefe: 39,9 cm Breite: 45,0 cm links (Abb.) Breite: 45,0 cm rechts Breite: 52,5 cm links (Abb.) Breite: 52,5 cm rechts Breite: 60,0 cm links (Abb.) Breite: 60,0 cm rechts Breite: 75,0 cm links (Abb.) Breite: 75,0 cm rechts	30446 30447 78061 78062 30448 30449 30450 30451				Tiefe: 39,9 cm Breite: 45,0 cm links (Abb.) Breite: 45,0 cm rechts Breite: 52,5 cm links (Abb.) Breite: 52,5 cm rechts Breite: 60,0 cm links (Abb.) Breite: 60,0 cm rechts	75725 75726 80011 80012 75727 75728						
	Tiefe: 49,5 cm Breite: 45,0 cm links (Abb.) Breite: 45,0 cm rechts Breite: 52,5 cm links (Abb.) Breite: 52,5 cm rechts Breite: 60,0 cm links (Abb.) Breite: 60,0 cm rechts Breite: 75,0 cm links (Abb.) Breite: 75,0 cm rechts	30452 30453 78063 78064 30454 30455 30456 30457				Tiefe: 49,5 cm Breite: 45,0 cm links (Abb.) Breite: 45,0 cm rechts Breite: 52,5 cm links (Abb.) Breite: 52,5 cm rechts Breite: 60,0 cm links (Abb.) Breite: 60,0 cm rechts	75730 75731 80013 80014 75732 75733						
		Korpuselement 1 Holztür mit Glaseinsatz 1,5R, 2 Konstruktionsböden, 1 Einlegeboden, 1 Glasboden						Korpuselement 1 Holztür mit Glaseinsatz 2R, 2 Konstruktionsböden, 1 Glasboden					
		Tiefe: 39,9 cm Breite: 45,0 cm links (Abb.) Breite: 45,0 cm rechts Breite: 52,5 cm links (Abb.) Breite: 52,5 cm rechts Breite: 60,0 cm links (Abb.) Breite: 60,0 cm rechts	86424 86425 86426 86427 86428 86429					Tiefe: 39,9 cm Breite: 45,0 cm links (Abb.) Breite: 45,0 cm rechts Breite: 52,5 cm links (Abb.) Breite: 52,5 cm rechts Breite: 60,0 cm links (Abb.) Breite: 60,0 cm rechts	75717 75718 83571 83572 75719 75720				
		Tiefe: 49,5 cm Breite: 45,0 cm links (Abb.) Breite: 45,0 cm rechts Breite: 52,5 cm links (Abb.) Breite: 52,5 cm rechts Breite: 60,0 cm links (Abb.) Breite: 60,0 cm rechts	86430 86431 86432 86433 86434 86435					Tiefe: 49,5 cm Breite: 45,0 cm links (Abb.) Breite: 45,0 cm rechts Breite: 52,5 cm links (Abb.) Breite: 52,5 cm rechts Breite: 60,0 cm links (Abb.) Breite: 60,0 cm rechts	75721 75722 83573 83574 75723 75724				
			Korpuselement 1 Holztür, 1 Einlegeboden, 1 Glastür, 1 Glasboden							Korpuselement 1 Glastür, 3 Glasböden			
			Tiefe: 39,9 cm Breite: 45,0 cm links (Abb.) Breite: 45,0 cm rechts Breite: 52,5 cm links (Abb.) Breite: 52,5 cm rechts Breite: 60,0 cm links (Abb.) Breite: 60,0 cm rechts Breite: 75,0 cm links (Abb.) Breite: 75,0 cm rechts	30434 30435 78095 78096 30436 30437 30438 30439						Tiefe: 39,9 cm Breite: 37,5 cm links (Abb.) Breite: 37,5 cm rechts Breite: 45,0 cm links (Abb.) Breite: 45,0 cm rechts Breite: 52,5 cm links (Abb.) Breite: 52,5 cm rechts Breite: 60,0 cm links (Abb.) Breite: 60,0 cm rechts	84163 84164 30402 30403 83575 83576 30404 30405		
			Tiefe: 49,5 cm Breite: 45,0 cm links (Abb.) Breite: 45,0 cm rechts Breite: 52,5 cm links (Abb.) Breite: 52,5 cm rechts Breite: 60,0 cm links (Abb.) Breite: 60,0 cm rechts Breite: 75,0 cm links (Abb.) Breite: 75,0 cm rechts	30440 30441 78097 78098 30442 30443 30444 30445						Tiefe: 49,5 cm Breite: 37,5 cm links (Abb.) Breite: 37,5 cm rechts Breite: 45,0 cm links (Abb.) Breite: 45,0 cm rechts Breite: 52,5 cm links (Abb.) Breite: 52,5 cm rechts Breite: 60,0 cm links (Abb.) Breite: 60,0 cm rechts	84165 84166 30406 30407 83577 83578 30408 30409		





Lennon

Korpuselemente

4 Raster, Höhe: 146,9 cm / Höhe: 155,7 cm mit Kufen / Höhe: 174,9 cm mit Rahmengestell

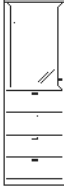
Bitte Außenseiten mit insgesamt 3,2 cm beachten siehe Seite 2.





Elemente standardmäßig mit Push to open.

Beschreibung + Maße		Artikel	PG 1	PG 2	Beschreibung + Maße		Artikel	PG 1	PG 2
	Korpuselement 2 Schubkästen, 1 Glastür, 2 Glasböden					Korpuselement 4 Schubkästen, 1 Glastür, 1 Glasboden			
	Tiefe: 39,9 cm					Tiefe: 39,9 cm			
	Breite: 45,0 cm links (Abb.)	76951				Breite: 45,0 cm links (Abb.)	30482		
	Breite: 45,0 cm rechts	76952				Breite: 45,0 cm rechts	30483		
	Breite: 52,5 cm links (Abb.)	83579				Breite: 52,5 cm links (Abb.)	78099		
	Breite: 52,5 cm rechts	83580				Breite: 52,5 cm rechts	78100		
	Breite: 60,0 cm links (Abb.)	76953				Breite: 60,0 cm links (Abb.)	30484		
	Breite: 60,0 cm rechts	76954				Breite: 60,0 cm rechts	30485		
	Tiefe: 49,5 cm					Tiefe: 49,5 cm			
	Breite: 45,0 cm links (Abb.)	76957				Breite: 45,0 cm links (Abb.)	30488		
	Breite: 45,0 cm rechts	76958				Breite: 45,0 cm rechts	30489		
	Breite: 52,5 cm links (Abb.)	83581				Breite: 52,5 cm links (Abb.)	78101		
	Breite: 52,5 cm rechts	83582				Breite: 52,5 cm rechts	78102		
	Breite: 60,0 cm links (Abb.)	76959				Breite: 60,0 cm links (Abb.)	30490		
	Breite: 60,0 cm rechts	76960				Breite: 60,0 cm rechts	30491		
						Breite: 75,0 cm links (Abb.)	30492		
						Breite: 75,0 cm rechts	30493		
	Korpuselement 3 Auszüge 0,66R, 1 Glastür, 1 Glasboden					Korpuselement 3 Zwischenbauböden (nicht verstellbar)			
	Tiefe: 39,9 cm					Tiefe: 39,9 cm			
	Breite: 45,0 cm links (Abb.)	30470				Breite: 45,0 cm	32635		
	Breite: 45,0 cm rechts	30471				Breite: 52,5 cm	83795		
	Breite: 52,5 cm links (Abb.)	78103				Breite: 60,0 cm	32636		
	Breite: 52,5 cm rechts	78104				Breite: 75,0 cm	32637		
	Breite: 60,0 cm links (Abb.)	30472							
	Breite: 60,0 cm rechts	30473							
	Breite: 75,0 cm links (Abb.)	30474							
	Breite: 75,0 cm rechts	30475							
	Tiefe: 49,5 cm					Tiefe: 49,5 cm			
	Breite: 45,0 cm links (Abb.)	30476				Breite: 45,0 cm	33301		
	Breite: 45,0 cm rechts	30477				Breite: 52,5 cm	83796		
	Breite: 52,5 cm links (Abb.)	78105				Breite: 60,0 cm	33302		
	Breite: 52,5 cm rechts	78106				Breite: 75,0 cm	33303		
	Breite: 60,0 cm links (Abb.)	30478							
	Breite: 60,0 cm rechts	30479							
	Breite: 75,0 cm links (Abb.)	30480							
	Breite: 75,0 cm rechts	30481							
					nutzbare Innenmaße: B: 37,6/45,1/52,6/67,6 cm T: 34,9/44,5 cm				
					nicht als Wangenelement möglich!				
	Korpuselement 2 Schubkästen, 2 Zwischenbauböden (nicht verstellbar)					Korpuselement 1 Nische			
	Tiefe: 39,9 cm					Tiefe: 41,5 cm			
	Breite: 45,0 cm	32638				Breite: 30,0 cm	86236		
	Breite: 52,5 cm	83797				Breite: 37,5 cm	86237		
	Breite: 60,0 cm	32639				Breite: 45,0 cm	86238		
	Breite: 75,0 cm	32640				Breite: 52,5 cm	86239		
	Tiefe: 49,5 cm					Breite: 60,0 cm	86240		
	Breite: 45,0 cm	33304				Tiefe: 51,1 cm			
	Breite: 52,5 cm	83798				Breite: 30,0 cm	86241		
	Breite: 60,0 cm	33305				Breite: 37,5 cm	86242		
	Breite: 75,0 cm	33306				Breite: 45,0 cm	86243		
						Breite: 52,5 cm	86244		
						Breite: 60,0 cm	86245		
					Lichte Maße: B30 = B26,6 / H137,6 cm B37,5 = B34,1 / H137,6 cm B45 = B41,6 / H137,6 cm B52,5 = B49,1 / H137,6 cm B60 = B56,6 / H137,6 cm T39,3 cm				
					Bei Tiefe 51,1 cm ist die Rückwand vorgezogen (Nutztiefe T39,3 cm)				
					nicht als Wangenelement möglich!				
					Nische in Hochglanz nicht möglich.				

4 Raster, Höhe: 146,9 cm / Höhe: 155,7 cm mit Kufen / Höhe: 174,9 cm mit Rahmengestell

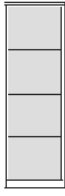
Bitte Außenseiten mit insgesamt 3,2 cm beachten siehe Seite 2.

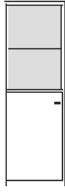
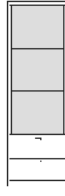
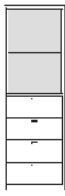

Elemente standardmäßig mit Push to open.

Beschreibung + Maße		Artikel	PG 1	PG 2	Beschreibung + Maße		Artikel	PG 1	PG 2
	Korpuselement 1 Nische, 3 Zwischenbauböden (nicht verstellbar)					Korpuselement 1 Holz Tür, 1 Einlegeboden, 1 Nische, 1 Holz Tür mit Push to open			
	Tiefe: 41,5 cm Breite: 30,0 cm Breite: 37,5 cm Breite: 45,0 cm Breite: 52,5 cm Breite: 60,0 cm	86246 86247 86248 86249 86250				Tiefe: 41,5 cm Breite: 45,0 cm links (Abb.) Breite: 45,0 cm rechts Breite: 52,5 cm links (Abb.) Breite: 52,5 cm rechts Breite: 60,0 cm links (Abb.) Breite: 60,0 cm rechts Breite: 75,0 cm links (Abb.) Breite: 75,0 cm rechts	86274 86275 86276 86277 86278 86279 86280 86281		
Lichte Maße: B30 = B26,6 cm B37,5 = B34,1 cm B45 = B41,6 cm B52,5 = B49,1 cm B60 = B56,6 cm H32,8/2x33,6/32,8 cm T39,3 cm	Tiefe: 51,1 cm Breite: 30,0 cm Breite: 37,5 cm Breite: 45,0 cm Breite: 52,5 cm Breite: 60,0 cm	86251 86252 86253 86254 86255			Lichte Maße: B45 = B41,6 / H32 cm B52,5 = B49,1 / H32 cm B60 = B56,6 / H32 cm B75 = B71,6 / H32 cm T39,3 cm	Tiefe: 51,1 cm Breite: 45,0 cm links (Abb.) Breite: 45,0 cm rechts Breite: 52,5 cm links (Abb.) Breite: 52,5 cm rechts Breite: 60,0 cm links (Abb.) Breite: 60,0 cm rechts Breite: 75,0 cm links (Abb.) Breite: 75,0 cm rechts	86282 86283 86284 86285 86286 86287 86288 86289		
Bei Tiefe 51,1 cm ist die Rückwand vorgezogen (Nutztiefe T39,3 cm)	Nische in Hochglanz nicht möglich.				Bei Tiefe 51,1 cm ist die Rückwand vorgezogen (Nutztiefe T39,3 cm)	nicht als Wangenelement möglich!			
nicht als Wangenelement möglich!					Nische in Hochglanz nicht möglich.				
	Korpuselement 1 Holz Tür, 1 Einlegeboden, 1 Nische, 1 Zwischenbauboden (nicht verstellbar)					Korpuselement 2 Schubkästen, 1 Nische, 2 Zwischenbauböden (nicht verstellbar)			
	Tiefe: 41,5 cm Breite: 45,0 cm links (Abb.) Breite: 45,0 cm rechts Breite: 52,5 cm links (Abb.) Breite: 52,5 cm rechts Breite: 60,0 cm links (Abb.) Breite: 60,0 cm rechts	86290 86291 86292 86293 86294 86295				Tiefe: 41,5 cm Breite: 45,0 cm Breite: 52,5 cm Breite: 60,0 cm	86256 86257 86258		
Lichte Maße: B45 = B41,6 / H2x32,8 cm B52,5 = B49,1 / H2x32,8 cm B60 = B56,6 / H2x32,8 cm T39,3 cm	Tiefe: 51,1 cm Breite: 45,0 cm links (Abb.) Breite: 45,0 cm rechts Breite: 52,5 cm links (Abb.) Breite: 52,5 cm rechts Breite: 60,0 cm links (Abb.) Breite: 60,0 cm rechts	86296 86297 86298 86299 86300 86301			Lichte Maße: B45 = B41,6 cm B52,5 = B49,1 cm B60 = B56,6 cm H32,8/33,6/32,8 cm T39,3 cm	Tiefe: 51,1 cm Breite: 45,0 cm Breite: 52,5 cm Breite: 60,0 cm	86259 86260 86261		
Bei Tiefe 51,1 cm ist die Rückwand vorgezogen (Nutztiefe T39,3 cm)	Nische in Hochglanz nicht möglich.				Bei Tiefe 51,1 cm ist die Rückwand vorgezogen (Nutztiefe T39,3 cm)	nicht als Wangenelement möglich!			
nicht als Wangenelement möglich!					Nische in Hochglanz nicht möglich.				
	Korpuselement 4 Schubkästen, 1 Nische, 1 Zwischenbauboden (nicht verstellbar)					Korpuselement 3 Auszüge 0,66R, 1 Nische, 1 Zwischenbauboden (nicht verstellbar)			
	Tiefe: 41,5 cm Breite: 45,0 cm Breite: 52,5 cm Breite: 60,0 cm	86262 86263 86264				Tiefe: 41,5 cm Breite: 45,0 cm Breite: 52,5 cm Breite: 60,0 cm	86268 86269 86270		
Lichte Maße: B45 = B41,6 / H2x32,8 cm B52,5 = B49,1 / H2x32,8 cm B60 = B56,6 / H2x32,8 cm T39,3 cm	Tiefe: 51,1 cm Breite: 45,0 cm Breite: 52,5 cm Breite: 60,0 cm	86265 86266 86267			Lichte Maße: B45 = B41,6 / H2x32,8 cm B52,5 = B49,1 / H2x32,8 cm B60 = B56,6 / H2x32,8 cm T39,3 cm	Tiefe: 51,1 cm Breite: 45,0 cm Breite: 52,5 cm Breite: 60,0 cm	86271 86272 86273		
Bei Tiefe 51,1 cm ist die Rückwand vorgezogen (Nutztiefe T39,3 cm)	Nische in Hochglanz nicht möglich.				Bei Tiefe 51,1 cm ist die Rückwand vorgezogen (Nutztiefe T39,3 cm)	nicht als Wangenelement möglich!			
nicht als Wangenelement möglich!					Nische in Hochglanz nicht möglich.				

4 Raster, Höhe: 146,9 cm / Höhe: 155,7 cm mit Kufen / Höhe: 174,9 cm mit Rahmengestell

Bitte Außenseiten mit insgesamt 3,2 cm beachten siehe Seite 2.

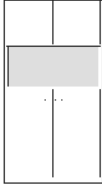

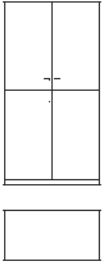
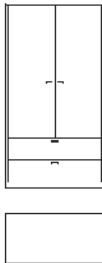
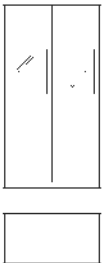
Elemente standardmäßig mit Push to open.

Beschreibung + Maße		Artikel	PG 1	PG 2	Beschreibung + Maße		Artikel	PG 1	PG 2
	<p>Korpuselement 2 Holztüren, 1 Einlegeboden, 1 Nische, 2 Holztüren mit Push to open</p> <p>Tiefe: 41,5 cm Breite: 75,0 cm Breite: 90,0 cm</p> <p>Tiefe: 51,1 cm Breite: 75,0 cm Breite: 90,0 cm</p>	<p>86302 86303 86304 86305</p>							
<p>Lichte Maße: B75 = B71,6 / H32 cm B90 = B86,6 / H32 cm T39,3 cm</p> <p>Bei Tiefe 51,1 cm ist die Rückwand vorgezogen (Nutztiefe T39,3 cm)</p> <p>nicht als Wangenelement möglich!</p> <p>Nische in Hochglanz nicht möglich.</p>									
	<p>Korpuselement 2 Holztüren, 3 Einlegeböden</p> <p>Tiefe: 39,9 cm Breite: 75,0 cm Breite: 90,0 cm</p> <p>Tiefe: 49,5 cm Breite: 75,0 cm Breite: 90,0 cm</p>	<p>30362 30494 30363 30495</p>				<p>Korpuselement 4 Holztüren, 2 Einlegeböden</p> <p>Tiefe: 39,9 cm Breite: 75,0 cm Breite: 90,0 cm</p> <p>Tiefe: 49,5 cm Breite: 75,0 cm Breite: 90,0 cm</p>	<p>29421 29422 29423 29424</p>		
	<p>Korpuselement 2 Schubkästen, 2 Holztüren, 2 Einlegeböden</p> <p>Tiefe: 39,9 cm Breite: 75,0 cm Breite: 90,0 cm</p> <p>Tiefe: 49,5 cm Breite: 75,0 cm Breite: 90,0 cm</p>	<p>31152 31153 31154 31155</p>				<p>Korpuselement 2 Holztüren mit Glaseinsatz 1R, 2 Konstruktionsböden, 1 Einlegeboden</p> <p>Tiefe: 39,9 cm Breite: 75,0 cm Breite: 90,0 cm</p> <p>Tiefe: 49,5 cm Breite: 75,0 cm Breite: 90,0 cm</p>	<p>76850 75729 76851 75734</p>		

4 Raster, Höhe: 146,9 cm / Höhe: 155,7 cm mit Kufen / Höhe: 174,9 cm mit Rahmengestell

Bitte Außenseiten mit insgesamt 3,2 cm beachten siehe Seite 2.

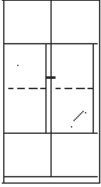
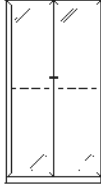
Elemente standardmäßig mit Push to open.

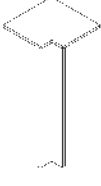
Beschreibung + Maße		Artikel	PG 1	PG 2	Beschreibung + Maße		Artikel	PG 1	PG 2
	Korpuselement 2 Holztüren mit Glaseinsatz 2R, 2 Konstruktionsböden, 1 Glasboden Tiefe: 39,9 cm Breite: 75,0 cm Breite: 90,0 cm	76852				Korpuselement 2 Glastüren, 3 Glasböden Tiefe: 39,9 cm Breite: 75,0 cm Breite: 90,0 cm	30496		
	Tiefe: 49,5 cm Breite: 75,0 cm Breite: 90,0 cm	76853				Tiefe: 49,5 cm Breite: 75,0 cm Breite: 90,0 cm	30498		
	Inneneckelement 2 Holztüren, 3 Einlegeböden Tiefe: 39,9 cm Schenkelmaß: 77,1 cm x 77,1 cm Tiefe: 49,5 cm Schenkelmaß: 86,7 cm x 86,7 cm – Korpus bleibt 39,9 cm, Abdeckblatt steht dann nach hinten über – Bei Einsatz als Abschluss- element wird die Typenseite nach hinten überstehend gefertigt	32226				Eckabdeckblatt inkl. Eckleiste Schenkelmaß: 42,1 cm x 42,1 cm Weiterbau nur mit einem Korpus Tiefe 39,9 cm Schenkelmaß: 51,7 cm x 51,7 cm Weiterbau nur mit einem Korpus Tiefe 49,5 cm	32825		
	Weiterbau nur in gleicher oder geringerer Tiefe möglich! nicht als Wangenelement möglich! Rahmengestell nicht möglich			Ecke nicht nutzbar einseitige Abdeckblatttiefen- kürzung ohne Aufpreis Eine Ausklinkung von max. 32,1 / 41,7 cm ist möglich. (Brandschutztechnische Auflagen müssen beachtet werden.) Kufen/Rahmengestell/Sockel- gleiter nicht möglich		mögliches Zubehör: Hochgl. Eckabdeckblatt (Eckleiste in Hochglanz nicht möglich)	91622		



Lennon

Korpuselemente

5 Raster, Höhe: 182,1 cm / Höhe: 190,9 cm mit Kufen

Bitte Außenseiten mit insgesamt 3,2 cm beachten siehe Seite 2.

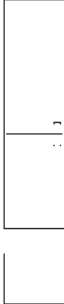
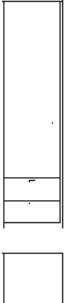

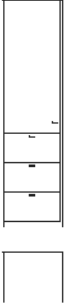
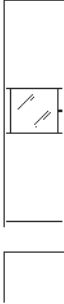

Elemente standardmäßig mit Push to open.

Beschreibung + Maße		Artikel	PG 1	PG 2	Beschreibung + Maße		Artikel	PG 1	PG 2
	Korpuselement 1 Holztür, 4 Einlegeböden					Korpuselement 2 Holztüren, 3 Einlegeböden			
	Tiefe: 39,9 cm					Tiefe: 39,9 cm			
	Breite: 37,5 cm links (Abb.)	31156				Breite: 37,5 cm links (Abb.)	31160		
	Breite: 37,5 cm rechts	31157				Breite: 37,5 cm rechts	31161		
	Breite: 45,0 cm links (Abb.)	30500				Breite: 45,0 cm links (Abb.)	30516		
	Breite: 45,0 cm rechts	30501				Breite: 45,0 cm rechts	30517		
	Breite: 52,5 cm links (Abb.)	78127				Breite: 52,5 cm links (Abb.)	78131		
	Breite: 52,5 cm rechts	78128				Breite: 52,5 cm rechts	78132		
	Breite: 60,0 cm links (Abb.)	30502				Breite: 60,0 cm links (Abb.)	30518		
	Breite: 60,0 cm rechts	30503				Breite: 60,0 cm rechts	30519		
	Tiefe: 49,5 cm					Tiefe: 49,5 cm			
	Breite: 37,5 cm links (Abb.)	31158				Breite: 37,5 cm links (Abb.)	31162		
	Breite: 37,5 cm rechts	31159				Breite: 37,5 cm rechts	31163		
	Breite: 45,0 cm links (Abb.)	30759				Breite: 45,0 cm links (Abb.)	30775		
	Breite: 45,0 cm rechts	30760				Breite: 45,0 cm rechts	30776		
	Breite: 52,5 cm links (Abb.)	78129				Breite: 52,5 cm links (Abb.)	78133		
	Breite: 52,5 cm rechts	78130				Breite: 52,5 cm rechts	78134		
	Breite: 60,0 cm links (Abb.)	30761				Breite: 60,0 cm links (Abb.)	30777		
	Breite: 60,0 cm rechts	30762				Breite: 60,0 cm rechts	30778		
	mögliches Zubehör:								
	Aufsatzelement inkl. Höhenkürzung in Kombination mit 1,25R oder 1,5R Elementen	93534							
	Korpuselement 2 Schubkästen, 1 Holztür, 3 Einlegeböden					Korpuselement 4 Schubkästen, 1 Holztür, 2 Einlegeböden			
	Tiefe: 39,9 cm					Tiefe: 39,9 cm			
	Breite: 45,0 cm links (Abb.)	28711				Breite: 45,0 cm links (Abb.)	30528		
	Breite: 45,0 cm rechts	28712				Breite: 45,0 cm rechts	30529		
	Breite: 52,5 cm links (Abb.)	78135				Breite: 52,5 cm links (Abb.)	83583		
	Breite: 52,5 cm rechts	78136				Breite: 52,5 cm rechts	83584		
	Breite: 60,0 cm links (Abb.)	28713				Breite: 60,0 cm links (Abb.)	30530		
	Breite: 60,0 cm rechts	28714				Breite: 60,0 cm rechts	30531		
	Tiefe: 49,5 cm					Tiefe: 49,5 cm			
	Breite: 45,0 cm links (Abb.)	28715				Breite: 45,0 cm links (Abb.)	30836		
	Breite: 45,0 cm rechts	28716				Breite: 45,0 cm rechts	30837		
	Breite: 52,5 cm links (Abb.)	78137				Breite: 52,5 cm links (Abb.)	83585		
	Breite: 52,5 cm rechts	78138				Breite: 52,5 cm rechts	83586		
	Breite: 60,0 cm links (Abb.)	28717				Breite: 60,0 cm links (Abb.)	30838		
	Breite: 60,0 cm rechts	28718				Breite: 60,0 cm rechts	30839		
	Korpuselement 3 Auszüge 0,66R, 1 Holztür, 2 Einlegeböden					Korpuselement 1 Holztür mit Glaseinsatz 1R, 2 Konstruktionsböden, 2 Einlegeböden			
	Tiefe: 39,9 cm					Tiefe: 39,9 cm			
	Breite: 45,0 cm links (Abb.)	30524				Breite: 45,0 cm links (Abb.)	75749		
	Breite: 45,0 cm rechts	30525				Breite: 45,0 cm rechts	75750		
	Breite: 52,5 cm links (Abb.)	78143				Breite: 52,5 cm links (Abb.)	80200		
	Breite: 52,5 cm rechts	78144				Breite: 52,5 cm rechts	80015		
	Breite: 60,0 cm links (Abb.)	30526				Breite: 60,0 cm links (Abb.)	75751		
	Breite: 60,0 cm rechts	30527				Breite: 60,0 cm rechts	75752		
	Tiefe: 49,5 cm					Tiefe: 49,5 cm			
	Breite: 45,0 cm links (Abb.)	30832				Breite: 45,0 cm links (Abb.)	75753		
	Breite: 45,0 cm rechts	30833				Breite: 45,0 cm rechts	75754		
	Breite: 52,5 cm links (Abb.)	78145				Breite: 52,5 cm links (Abb.)	80016		
	Breite: 52,5 cm rechts	78146				Breite: 52,5 cm rechts	80017		
	Breite: 60,0 cm links (Abb.)	30834				Breite: 60,0 cm links (Abb.)	75755		
	Breite: 60,0 cm rechts	30835				Breite: 60,0 cm rechts	75756		

5 Raster, Höhe: 182,1 cm / Höhe: 190,9 cm mit Kufen

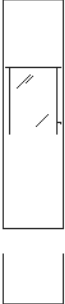
Bitte Außenseiten mit insgesamt 3,2 cm beachten siehe Seite 2.

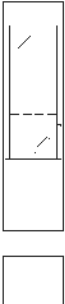

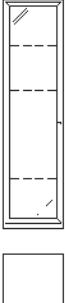
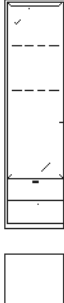



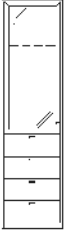
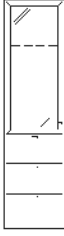

Elemente standardmäßig mit Push to open.

Beschreibung + Maße		Artikel	PG 1	PG 2	Beschreibung + Maße		Artikel	PG 1	PG 2		
	Korpuselement 1 Holztür mit Glaseinsatz 1,5R, 2 Konstruktionsböden, 1 Glasboden, 1 Einlegeboden					Korpuselement 1 Holztür mit Glaseinsatz 3R, 2 Konstruktionsböden, 2 Glasböden					
	Tiefe: 39,9 cm					Tiefe: 39,9 cm					
	Breite: 45,0 cm links (Abb.)	86314				Breite: 45,0 cm links (Abb.)	75739				
	Breite: 45,0 cm rechts	86315				Breite: 45,0 cm rechts	75740				
	Breite: 52,5 cm links (Abb.)	86316				Breite: 52,5 cm links (Abb.)	83587				
	Breite: 52,5 cm rechts	86317				Breite: 52,5 cm rechts	83588				
	Breite: 60,0 cm links (Abb.)	86318				Breite: 60,0 cm links (Abb.)	75741				
	Breite: 60,0 cm rechts	86319				Breite: 60,0 cm rechts	75742				
	Tiefe: 49,5 cm					Tiefe: 49,5 cm					
	Breite: 45,0 cm links (Abb.)	86320				Breite: 45,0 cm links (Abb.)	75744				
	Breite: 45,0 cm rechts	86321				Breite: 45,0 cm rechts	75745				
	Breite: 52,5 cm links (Abb.)	86322				Breite: 52,5 cm links (Abb.)	83589				
	Breite: 52,5 cm rechts	86323				Breite: 52,5 cm rechts	83590				
	Breite: 60,0 cm links (Abb.)	86324				Breite: 60,0 cm links (Abb.)	75746				
Breite: 60,0 cm rechts	86325			Breite: 60,0 cm rechts	75747						
	Korpuselement 1 Holztür mit Glaseinsatz 3R, 2 Konstruktionsböden, 2 Glasböden, 1 Einlegeboden					Korpuselement 1 Holztür, 1 Einlegeboden, 1 Glastür, 2 Glasböden					
	Tiefe: 39,9 cm					Tiefe: 39,9 cm					
	Breite: 45,0 cm links (Abb.)	86326				Breite: 45,0 cm links (Abb.)	28635				
	Breite: 45,0 cm rechts	86327				Breite: 45,0 cm rechts	28636				
	Breite: 52,5 cm links (Abb.)	86328				Breite: 52,5 cm links (Abb.)	83591				
	Breite: 52,5 cm rechts	86329				Breite: 52,5 cm rechts	83592				
	Breite: 60,0 cm links (Abb.)	86330				Breite: 60,0 cm links (Abb.)	28637				
	Breite: 60,0 cm rechts	86331				Breite: 60,0 cm rechts	28638				
	Tiefe: 49,5 cm					Tiefe: 49,5 cm					
	Breite: 45,0 cm links (Abb.)	86332				Breite: 45,0 cm links (Abb.)	28639				
	Breite: 45,0 cm rechts	86333				Breite: 45,0 cm rechts	28640				
	Breite: 52,5 cm links (Abb.)	86334				Breite: 52,5 cm links (Abb.)	83593				
	Breite: 52,5 cm rechts	86335				Breite: 52,5 cm rechts	83594				
	Breite: 60,0 cm links (Abb.)	86336				Breite: 60,0 cm links (Abb.)	28641				
Breite: 60,0 cm rechts	86337			Breite: 60,0 cm rechts	28642						
	Korpuselement 1 Glastür, 4 Glasböden					Korpuselement 2 Schubkästen, 1 Glastür, 3 Glasböden					
	Tiefe: 39,9 cm					Tiefe: 39,9 cm					
	Breite: 37,5 cm links (Abb.)	84175				Breite: 45,0 cm links (Abb.)	28719				
	Breite: 37,5 cm rechts	84176				Breite: 45,0 cm rechts	28720				
	Breite: 45,0 cm links (Abb.)	30504				Breite: 52,5 cm links (Abb.)	83599				
	Breite: 45,0 cm rechts	30505				Breite: 52,5 cm rechts	83600				
	Breite: 52,5 cm links (Abb.)	83595				Breite: 60,0 cm links (Abb.)	28721				
	Breite: 52,5 cm rechts	83596				Breite: 60,0 cm rechts	28722				
	Breite: 60,0 cm links (Abb.)	30506									
	Breite: 60,0 cm rechts	30507									
	Tiefe: 49,5 cm					Tiefe: 49,5 cm					
	Breite: 37,5 cm links (Abb.)	86312				Breite: 45,0 cm links (Abb.)	28723				
	Breite: 37,5 cm rechts	86313				Breite: 45,0 cm rechts	28724				
	Breite: 45,0 cm links (Abb.)	30763				Breite: 52,5 cm links (Abb.)	83601				
	Breite: 45,0 cm rechts	30764				Breite: 52,5 cm rechts	83602				
	Breite: 52,5 cm links (Abb.)	83597				Breite: 60,0 cm links (Abb.)	28725				
	Breite: 52,5 cm rechts	83598				Breite: 60,0 cm rechts	28726				
	Breite: 60,0 cm links (Abb.)	30765									
	Breite: 60,0 cm rechts	30766									
	mögliches Zubehör:										
	Aufsatzelement inkl. Höhenkürzung in Kombination mit 1,25R oder 1,5R Elementen	93534									

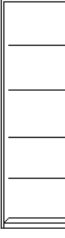
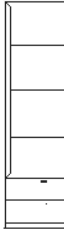
5 Raster, Höhe: 182,1 cm / Höhe: 190,9 cm mit Kufen

Bitte Außenseiten mit insgesamt 3,2 cm beachten siehe Seite 2.

Elemente standardmäßig mit Push to open.

Beschreibung + Maße		Artikel	PG 1	PG 2	Beschreibung + Maße		Artikel	PG 1	PG 2
	Korpuselement 4 Schubkästen, 1 Glastür, 2 Glasböden					Korpuselement 3 Auszüge 0,66R, 1 Glastür, 2 Glasböden			
	Tiefe: 39,9 cm Breite: 45,0 cm links (Abb.) Breite: 45,0 cm rechts Breite: 52,5 cm links (Abb.) Breite: 52,5 cm rechts Breite: 60,0 cm links (Abb.) Breite: 60,0 cm rechts	30536 30537 83603 83604 30538 30539				Tiefe: 39,9 cm Breite: 45,0 cm links (Abb.) Breite: 45,0 cm rechts Breite: 52,5 cm links (Abb.) Breite: 52,5 cm rechts Breite: 60,0 cm links (Abb.) Breite: 60,0 cm rechts	30532 30533 83607 83608 30534 30535		
	Tiefe: 49,5 cm Breite: 45,0 cm links (Abb.) Breite: 45,0 cm rechts Breite: 52,5 cm links (Abb.) Breite: 52,5 cm rechts Breite: 60,0 cm links (Abb.) Breite: 60,0 cm rechts	30875 30876 83605 83606 30877 30878				Tiefe: 49,5 cm Breite: 45,0 cm links (Abb.) Breite: 45,0 cm rechts Breite: 52,5 cm links (Abb.) Breite: 52,5 cm rechts Breite: 60,0 cm links (Abb.) Breite: 60,0 cm rechts	30871 30872 83609 83610 30873 30874		
		Korpuselement 4 Zwischenbauböden (nicht verstellbar)						Korpuselement 2 Schubkästen, 3 Zwischenbauböden (nicht verstellbar)	
	Tiefe: 39,9 cm Breite: 45,0 cm Breite: 52,5 cm Breite: 60,0 cm Breite: 75,0 cm	32641 83611 32642 32643				Tiefe: 39,9 cm Breite: 45,0 cm Breite: 52,5 cm Breite: 60,0 cm Breite: 75,0 cm	32644 83613 32645 32646		
	Tiefe: 49,5 cm Breite: 45,0 cm Breite: 52,5 cm Breite: 60,0 cm Breite: 75,0 cm	33307 83612 33308 33309				Tiefe: 49,5 cm Breite: 45,0 cm Breite: 52,5 cm Breite: 60,0 cm Breite: 75,0 cm	33310 83614 33311 33312		
nutzbare Innenmaße: B: 37,6/45,1/52,6/67,6 cm T: 34,9/44,5 cm					nutzbare Innenmaße: B: 37,6/45,1/52,6/67,6 cm T: 34,9/44,5 cm				
nicht als Wangenelement möglich!					nicht als Wangenelement möglich!				
	Korpuselement 1 Nische					Korpuselement 1 Nische, 4 Zwischenbauböden (nicht verstellbar)			
	Tiefe: 41,5 cm Breite: 30,0 cm Breite: 37,5 cm Breite: 45,0 cm Breite: 52,5 cm Breite: 60,0 cm	86338 86339 86340 86341 86342				Tiefe: 41,5 cm Breite: 30,0 cm Breite: 37,5 cm Breite: 45,0 cm Breite: 52,5 cm Breite: 60,0 cm	86348 86349 86350 86351 86352		
	Tiefe: 51,1 cm Breite: 30,0 cm Breite: 37,5 cm Breite: 45,0 cm Breite: 52,5 cm Breite: 60,0 cm	86343 86344 86345 86346 86347				Tiefe: 51,1 cm Breite: 30,0 cm Breite: 37,5 cm Breite: 45,0 cm Breite: 52,5 cm Breite: 60,0 cm	86353 86354 86355 86356 86357		
	Lichte Maße: B30 = B26,6 / H172,8 cm B37,5 = B34,1 / H172,8 cm B45 = B41,6 / H172,8 cm B52,5 = B49,1 / H172,8 cm B60 = B56,6 / H172,8 cm T39,3 cm					Lichte Maße: B30 = B26,6 cm B37,5 = B34,1 cm B45 = B41,6 cm B52,5 = B49,1 cm B60 = B56,6 cm H32,8/3x33,6/32,8 cm T39,3 cm			
nicht als Wangenelement möglich!					nicht als Wangenelement möglich!				
Bei Tiefe 51,1 cm ist die Rückwand vorgezogen (Nutztiefe T39,3 cm)					Bei Tiefe 51,1 cm ist die Rückwand vorgezogen (Nutztiefe T39,3 cm)				
Nische in Hochglanz nicht möglich.					Nische in Hochglanz nicht möglich.				

5 Raster, Höhe: 182,1 cm / Höhe: 190,9 cm mit Kufen

Bitte Außenseiten mit insgesamt 3,2 cm beachten siehe Seite 2.











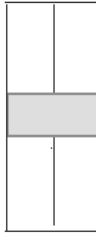



Elemente standardmäßig mit Push to open.

Beschreibung + Maße		Artikel	PG 1	PG 2	Beschreibung + Maße		Artikel	PG 1	PG 2
	<p>Korpuselement 1 Holztür, 1 Einlegeboden, 1 Nische, 2 Zwischenbauboden (nicht verstellbar)</p> <p>Tiefe: 41,5 cm Breite: 45,0 cm links (Abb.) 86376 Breite: 45,0 cm rechts 86377 Breite: 52,5 cm links (Abb.) 86378 Breite: 52,5 cm rechts 86379 Breite: 60,0 cm links (Abb.) 86380 Breite: 60,0 cm rechts 86381</p> <p>Tiefe: 51,1 cm Breite: 45,0 cm links (Abb.) 86382 Breite: 45,0 cm rechts 86383 Breite: 52,5 cm links (Abb.) 86384 Breite: 52,5 cm rechts 86385 Breite: 60,0 cm links (Abb.) 86386 Breite: 60,0 cm rechts 86387</p> <p>Lichte Maße: B45 = B41,6 cm B52,5 = B49,1 cm B60 = B56,6 cm H32,8/33,6/32,8 cm T39,3 cm</p> <p>Bei Tiefe 51,1 cm ist die Rückwand vorgezogen (Nutztiefe T39,3 cm)</p> <p>nicht als Wangenelement möglich!</p>					<p>Korpuselement 1 Holztür, 1 Nische, 1 Holztür mit Push to open, 2 Einlegeböden</p> <p>Tiefe: 41,5 cm Breite: 45,0 cm links (Abb.) 86388 Breite: 45,0 cm rechts 86389 Breite: 52,5 cm links (Abb.) 86390 Breite: 52,5 cm rechts 86391 Breite: 60,0 cm links (Abb.) 86392 Breite: 60,0 cm rechts 86393</p> <p>Tiefe: 51,1 cm Breite: 45,0 cm links (Abb.) 86394 Breite: 45,0 cm rechts 86395 Breite: 52,5 cm links (Abb.) 86396 Breite: 52,5 cm rechts 86397 Breite: 60,0 cm links (Abb.) 86398 Breite: 60,0 cm rechts 86399</p> <p>Lichte Maße: B45 = B41,6 / H32 cm B52,5 = B49,1 / H32 cm B60 = B56,6 / H32 cm T39,3 cm</p> <p>Bei Tiefe 51,1 cm ist die Rückwand vorgezogen (Nutztiefe T39,3 cm)</p> <p>nicht als Wangenelement möglich!</p> <p>Nische in Hochglanz nicht möglich.</p>			
	<p>Korpuselement 1 Holztür, 1 Nische, 1 Zwischenbau- boden (nicht verstellbar), 1 Holztür mit Push to open, 2 Einlegeböden</p> <p>Tiefe: 41,5 cm Breite: 45,0 cm links (Abb.) 86400 Breite: 45,0 cm rechts 86401 Breite: 52,5 cm links (Abb.) 86402 Breite: 52,5 cm rechts 86403 Breite: 60,0 cm links (Abb.) 86404 Breite: 60,0 cm rechts 86405</p> <p>Tiefe: 51,1 cm Breite: 45,0 cm links (Abb.) 86406 Breite: 45,0 cm rechts 86407 Breite: 52,5 cm links (Abb.) 86408 Breite: 52,5 cm rechts 86409 Breite: 60,0 cm links (Abb.) 86410 Breite: 60,0 cm rechts 86411</p> <p>Lichte Maße: B45 = B41,6 / H2x24 cm B52,5 = B49,1 / H2x24 cm B60 = B56,6 / H2x24 cm T39,3 cm</p> <p>Bei Tiefe 51,1 cm ist die Rückwand vorgezogen (Nutztiefe T39,3 cm)</p> <p>nicht als Wangenelement möglich!</p> <p>Nische in Hochglanz nicht möglich.</p>					<p>Korpuselement 1 Holztür, 1 Nische, 2 Zwischen- bauböden (nicht verstellbar), 1 Holztür mit Push to open</p> <p>Tiefe: 41,5 cm Breite: 45,0 cm links (Abb.) 86412 Breite: 45,0 cm rechts 86413 Breite: 52,5 cm links (Abb.) 86414 Breite: 52,5 cm rechts 86415 Breite: 60,0 cm links (Abb.) 86416 Breite: 60,0 cm rechts 86417</p> <p>Tiefe: 51,1 cm Breite: 45,0 cm links (Abb.) 86418 Breite: 45,0 cm rechts 86419 Breite: 52,5 cm links (Abb.) 86420 Breite: 52,5 cm rechts 86421 Breite: 60,0 cm links (Abb.) 86422 Breite: 60,0 cm rechts 86423</p> <p>Lichte Maße: B45 = B41,6 cm B52,5 = B49,1 cm B60 = B56,6 cm H32,8/33,6/32,8 cm T39,3 cm</p> <p>Bei Tiefe 51,1 cm ist die Rückwand vorgezogen (Nutztiefe T39,3 cm)</p> <p>nicht als Wangenelement möglich!</p> <p>Nische in Hochglanz nicht möglich.</p>			
	<p>Korpuselement 2 Schubkästen, 1 Nische, 3 Zwischenbauböden (nicht verstellbar)</p> <p>Tiefe: 41,5 cm Breite: 45,0 cm 86358 Breite: 52,5 cm 86359 Breite: 60,0 cm 86360</p> <p>Tiefe: 51,1 cm Breite: 45,0 cm 86361 Breite: 52,5 cm 86362 Breite: 60,0 cm 86363</p> <p>Lichte Maße: B45 = B41,6 cm B52,5 = B49,1 cm B60 = B56,6 cm H32,8/2x33,6/32,8 cm T39,3 cm</p> <p>nicht als Wangenelement möglich!</p> <p>Nische in Hochglanz nicht möglich.</p>					<p>Korpuselement 4 Schubkästen, 1 Nische, 2 Zwischenbauböden (nicht verstellbar)</p> <p>Tiefe: 41,5 cm Breite: 45,0 cm 86364 Breite: 52,5 cm 86365 Breite: 60,0 cm 86366</p> <p>Tiefe: 51,1 cm Breite: 45,0 cm 86367 Breite: 52,5 cm 86368 Breite: 60,0 cm 86369</p> <p>Lichte Maße: B45 = B41,6 cm B52,5 = B49,1 cm B60 = B56,6 cm H32,8/33,6/32,8 cm T39,3 cm</p> <p>nicht als Wangenelement möglich!</p> <p>Nische in Hochglanz nicht möglich.</p>			

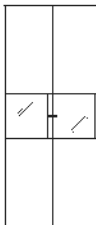
5 Raster, Höhe: 182,1 cm / Höhe: 190,9 cm mit Kufen

Bitte Außenseiten mit insgesamt 3,2 cm beachten siehe Seite 2.

Elemente standardmäßig mit Push to open.

Beschreibung + Maße		Artikel	PG 1	PG 2	Beschreibung + Maße		Artikel	PG 1	PG 2
	Korpuselement 3 Auszüge 0,66R, 1 Nische, 2 Zwischenbauböden (nicht verstellbar)					Korpuselement 2 Holztüren, 1 Nische, 2 Holztüren mit Push to open, 2 Einlegeböden			
	Tiefe: 41,5 cm Breite: 45,0 cm 86370 Breite: 52,5 cm 86371 Breite: 60,0 cm 86372					Tiefe: 41,5 cm Breite: 75,0 cm 86440 Breite: 90,0 cm 86441			
	Tiefe: 51,1 cm Breite: 45,0 cm 86373 Breite: 52,5 cm 86374 Breite: 60,0 cm 86375					Tiefe: 51,1 cm Breite: 75,0 cm 86442 Breite: 90,0 cm 86443			
	nicht als Wangenelement möglich! Nische in Hochglanz nicht möglich.					Lichte Maße: B75 = B71,6 / H32 cm B90 = B86,6 / H32 cm T39,3 cm Bei Tiefe 51,1 cm ist die Rückwand vorgezogen (Nutztiefe T39,3 cm)			
Lichte Maße: B45 = B41,6 cm B52,5 = B49,1 cm B60 = B56,6 cm H32,8/33,6/32,8 cm T39,3 cm Bei Tiefe 51,1 cm ist die Rückwand vorgezogen (Nutztiefe T39,3 cm)						nicht als Wangenelement möglich! Nische in Hochglanz nicht möglich.			
	Korpuselement 2 Holztüren, 4 Einlegeböden					Korpuselement 4 Holztüren, 3 Einlegeböden			
	Tiefe: 39,9 cm Breite: 75,0 cm 33899 Breite: 90,0 cm 30542					Tiefe: 39,9 cm Breite: 75,0 cm 29582 Breite: 90,0 cm 29583			
	Tiefe: 49,5 cm Breite: 75,0 cm 33900 Breite: 90,0 cm 30881					Tiefe: 49,5 cm Breite: 75,0 cm 29584 Breite: 90,0 cm 29585			
	mögliches Zubehör: Aufsatzelement inkl. Höhenkür- zung in Kombination mit 1,25R oder 1,5R Elementen								
	Korpuselement 2 Schubkästen, 2 Holztüren, 3 Einlegeböden					Korpuselement 2 Holztüren mit Glaseinsatz 1R, 2 Konstruktionsböden, 2 Einlegeböden			
	Tiefe: 39,9 cm Breite: 75,0 cm 76970 Breite: 90,0 cm 76971					Tiefe: 39,9 cm Breite: 75,0 cm 86436 Breite: 90,0 cm 86437			
	Tiefe: 49,5 cm Breite: 75,0 cm 28729 Breite: 90,0 cm 28730					Tiefe: 49,5 cm Breite: 75,0 cm 86438 Breite: 90,0 cm 86439			
	Korpuselement 2 Holztüren mit Glaseinsatz 3R, 2 Konstruktionsböden, 2 Glasböden					Korpuselement 2 Holztüren, 1 Einlegeboden, 2 Glastüren, 2 Glasböden			
	Tiefe: 39,9 cm Breite: 75,0 cm 76854 Breite: 90,0 cm 75743					Tiefe: 39,9 cm Breite: 75,0 cm 29590 Breite: 90,0 cm 29591			
	Tiefe: 49,5 cm Breite: 75,0 cm 76855 Breite: 90,0 cm 75748					Tiefe: 49,5 cm Breite: 75,0 cm 29592 Breite: 90,0 cm 29593			

5 Raster, Höhe: 182,1 cm / Höhe: 190,9 cm mit Kufen

Bitte Außenseiten mit insgesamt 3,2 cm beachten siehe Seite 2.



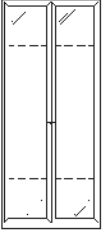
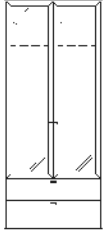
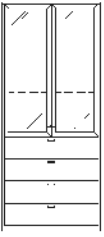
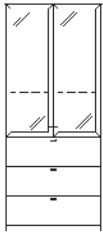
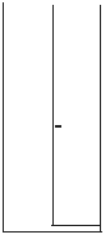
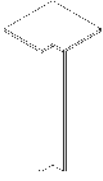









Elemente standardmäßig mit Push to open.

Beschreibung + Maße		Artikel	PG 1	PG 2	Beschreibung + Maße		Artikel	PG 1	PG 2	
	Korpuselement 2 Glastüren, 4 Glasböden					Korpuselement 2 Schubkästen, 2 Glastüren, 3 Glasböden				
	Tiefe: 39,9 cm Breite: 75,0 cm	30543				Tiefe: 39,9 cm Breite: 75,0 cm	28731			
	Breite: 90,0 cm	30544				Breite: 90,0 cm	28732			
	Tiefe: 49,5 cm Breite: 75,0 cm	30882				Tiefe: 49,5 cm Breite: 75,0 cm	28733			
Breite: 90,0 cm	30883			Breite: 90,0 cm	28734					
mögliches Zubehör: Aufsatzelement inkl. Höhenkürzung in Kombination mit 1,25R oder 1,5R Elementen		93534								
	Korpuselement 4 Schubkästen, 2 Glastüren, 2 Glasböden					Korpuselement 3 Auszüge 0,66R, 2 Glastüren, 2 Glasböden				
	Tiefe: 39,9 cm Breite: 75,0 cm	29606				Tiefe: 39,9 cm Breite: 75,0 cm	29598			
	Breite: 90,0 cm	29607				Breite: 90,0 cm	29599			
	Tiefe: 49,5 cm Breite: 75,0 cm	29608				Tiefe: 49,5 cm Breite: 75,0 cm	29600			
Breite: 90,0 cm	29609			Breite: 90,0 cm	29601					
	Inneneckelement 2 Holztüren, 4 Einlegeböden					Eckabdeckblatt inkl. Eckleiste				
	Tiefe: 39,9 cm Schenkelmaß: 77,1 cm x 77,1 cm	32242				Schenkelmaß: 42,1 cm x 42,1 cm Weiterbau nur mit einem Korpus Tiefe 39,9 cm	32825			
	Tiefe: 49,5 cm Schenkelmaß: 86,7 cm x 86,7 cm – Korpus bleibt 39,9 cm, Abdeckblatt steht dann nach hinten über	32243				Schenkelmaß: 51,7 cm x 51,7 cm Weiterbau nur mit einem Korpus Tiefe 49,5 cm	32183			
	– Bei Einsatz als Abschluss- element wird die Typenseite nach hinten überstehend gefertigt					mögliches Zubehör: Hochgl. Eckabdeckblatt (Eckleiste in Hochglanz nicht möglich)	91622			
Weiterbau nur in gleicher oder geringerer Tiefe möglich! nicht als Wangenelement möglich!					Ecke nicht nutzbar einseitige Abdeckblatttiefenkürzung ohne Aufpreis Eine Ausklinkung von max. 32,1 / 41,7 cm ist möglich. (Brandschutztechnische Auflagen müssen beachtet werden.) Kufen/Sockelgleiter nicht möglich!					

6 Raster, Höhe: 217,3 cm

Bitte Außenseiten mit insgesamt 3,2 cm beachten siehe Seite 2.







Elemente standardmäßig mit Push to open.

Beschreibung + Maße		Artikel	PG 1	PG 2	Beschreibung + Maße		Artikel	PG 1	PG 2
	Korpuselement 1 Holztür, 5 Einlegeböden					Korpuselement mit Griffstange 1 Holztür, 5 Einlegeböden			
	Tiefe: 39,9 cm Breite: 37,5 cm links (Abb.) 31164 Breite: 37,5 cm rechts 31165 Breite: 45,0 cm links (Abb.) 30545 Breite: 45,0 cm rechts 30546 Breite: 52,5 cm links (Abb.) 78223 Breite: 52,5 cm rechts 78224					Tiefe: 39,9 cm Breite: 37,5 cm links (Abb.) 83362 Breite: 37,5 cm rechts 83363 Breite: 45,0 cm links (Abb.) 83364 Breite: 45,0 cm rechts 83365 Breite: 52,5 cm links (Abb.) 83749 Breite: 52,5 cm rechts 83750			
	Tiefe: 49,5 cm Breite: 37,5 cm links (Abb.) 31166 Breite: 37,5 cm rechts 31167 Breite: 45,0 cm links (Abb.) 30884 Breite: 45,0 cm rechts 30885 Breite: 52,5 cm links (Abb.) 78225 Breite: 52,5 cm rechts 78226					Tiefe: 49,5 cm Breite: 37,5 cm links (Abb.) 83751 Breite: 37,5 cm rechts 83752 Breite: 45,0 cm links (Abb.) 83753 Breite: 45,0 cm rechts 83754 Breite: 52,5 cm links (Abb.) 83755 Breite: 52,5 cm rechts 83756			
	mögliches Zubehör: Aufsatzelement inkl. Höhenkürzung in Kombination mit 1,25R oder 1,5R Elementen 93534								
	Korpuselement 2 Holztüren, 4 Einlegeböden								
	Tiefe: 39,9 cm Breite: 37,5 cm links (Abb.) 31168 Breite: 37,5 cm rechts 31169 Breite: 45,0 cm links (Abb.) 30561 Breite: 45,0 cm rechts 30562 Breite: 52,5 cm links (Abb.) 78227 Breite: 52,5 cm rechts 78228 Breite: 60,0 cm links (Abb.) 30563 Breite: 60,0 cm rechts 30564								
	Tiefe: 49,5 cm Breite: 37,5 cm links (Abb.) 31170 Breite: 37,5 cm rechts 31171 Breite: 45,0 cm links (Abb.) 30900 Breite: 45,0 cm rechts 30901 Breite: 52,5 cm links (Abb.) 78229 Breite: 52,5 cm rechts 78230 Breite: 60,0 cm links (Abb.) 30902 Breite: 60,0 cm rechts 30903								
	Korpuselement 2 Schubkästen, 1 Holztür, 4 Einlegeböden					Korpuselement 4 Schubkästen, 1 Holztür, 3 Einlegeböden			
	Tiefe: 39,9 cm Breite: 45,0 cm links (Abb.) 30569 Breite: 45,0 cm rechts 30570 Breite: 52,5 cm links (Abb.) 78245 Breite: 52,5 cm rechts 78246 Breite: 60,0 cm links (Abb.) 30571 Breite: 60,0 cm rechts 30572					Tiefe: 39,9 cm Breite: 45,0 cm links (Abb.) 30581 Breite: 45,0 cm rechts 30582 Breite: 52,5 cm links (Abb.) 78249 Breite: 52,5 cm rechts 78250 Breite: 60,0 cm links (Abb.) 30583 Breite: 60,0 cm rechts 30584			
	Tiefe: 49,5 cm Breite: 45,0 cm links (Abb.) 30908 Breite: 45,0 cm rechts 30909 Breite: 52,5 cm links (Abb.) 78247 Breite: 52,5 cm rechts 78248 Breite: 60,0 cm links (Abb.) 30910 Breite: 60,0 cm rechts 30911					Tiefe: 49,5 cm Breite: 45,0 cm links (Abb.) 30920 Breite: 45,0 cm rechts 30921 Breite: 52,5 cm links (Abb.) 78251 Breite: 52,5 cm rechts 78252 Breite: 60,0 cm links (Abb.) 30922 Breite: 60,0 cm rechts 30923			

6 Raster, Höhe: 217,3 cm

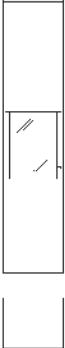
Bitte Außenseiten mit insgesamt 3,2 cm beachten siehe Seite 2.

Elemente standardmäßig mit Push to open.

Beschreibung + Maße		Artikel	PG 1	PG 2	Beschreibung + Maße		Artikel	PG 1	PG 2	
	Korpuselement 3 Auszüge 0,66R, 1 Holztür, 3 Einlegeböden					Korpuselement 1 Holztür mit Glaseinsatz 1R, 2 Konstruktionsböden, 3 Einlegeböden				
	Tiefe: 39,9 cm Breite: 45,0 cm links (Abb.)	30577				Tiefe: 39,9 cm Breite: 45,0 cm links (Abb.)	75777			
	Breite: 45,0 cm rechts	30578				Breite: 45,0 cm rechts	75778			
	Breite: 52,5 cm links (Abb.)	78253				Breite: 52,5 cm links (Abb.)	80019			
	Breite: 52,5 cm rechts	78254				Breite: 52,5 cm rechts	80020			
	Breite: 60,0 cm links (Abb.)	30579				Breite: 60,0 cm links (Abb.)	75779			
	Breite: 60,0 cm rechts	30580				Breite: 60,0 cm rechts	75780			
	Tiefe: 49,5 cm Breite: 45,0 cm links (Abb.)	30916				Tiefe: 49,5 cm Breite: 45,0 cm links (Abb.)	75782			
	Breite: 45,0 cm rechts	30917				Breite: 45,0 cm rechts	75783			
	Breite: 52,5 cm links (Abb.)	78255				Breite: 52,5 cm links (Abb.)	80021			
	Breite: 52,5 cm rechts	78256				Breite: 52,5 cm rechts	80022			
	Breite: 60,0 cm links (Abb.)	30918				Breite: 60,0 cm links (Abb.)	75784			
	Breite: 60,0 cm rechts	30919				Breite: 60,0 cm rechts	75785			
		Korpuselement 1 Holztür mit Glaseinsatz 1,5R, 2 Konstruktionsböden, 3 Einlegeböden, 1 Glasboden						Korpuselement 1 Holztür mit Glaseinsatz 3R, 2 Konstruktionsböden, 2 Glasböden, 1 Einlegeboden		
Tiefe: 39,9 cm Breite: 45,0 cm links (Abb.)		86456			Tiefe: 39,9 cm Breite: 45,0 cm links (Abb.)	75767				
Breite: 45,0 cm rechts		86457			Breite: 45,0 cm rechts	75768				
Breite: 52,5 cm links (Abb.)		86458			Breite: 52,5 cm links (Abb.)	80023				
Breite: 52,5 cm rechts		86459			Breite: 52,5 cm rechts	80024				
Breite: 60,0 cm links (Abb.)		86460			Breite: 60,0 cm links (Abb.)	75769				
Breite: 60,0 cm rechts		86461			Breite: 60,0 cm rechts	75770				
Tiefe: 49,5 cm Breite: 45,0 cm links (Abb.)		86462			Tiefe: 49,5 cm Breite: 45,0 cm links (Abb.)	75772				
Breite: 45,0 cm rechts		86463			Breite: 45,0 cm rechts	75773				
Breite: 52,5 cm links (Abb.)		86464			Breite: 52,5 cm links (Abb.)	80025				
Breite: 52,5 cm rechts		86465			Breite: 52,5 cm rechts	80026				
Breite: 60,0 cm links (Abb.)		86466			Breite: 60,0 cm links (Abb.)	75774				
Breite: 60,0 cm rechts		86467			Breite: 60,0 cm rechts	75775				
		Korpuselement 1 Holztür mit Glaseinsatz 4R, 2 Konstruktionsböden, 3 Glasböden						Korpuselement 1 Holztür, 1 Einlegeboden, 1 Glastür, 3 Glasböden		
	Tiefe: 39,9 cm Breite: 45,0 cm links (Abb.)	75757			Tiefe: 39,9 cm Breite: 45,0 cm links (Abb.)		28651			
	Breite: 45,0 cm rechts	75758			Breite: 45,0 cm rechts		28652			
	Breite: 52,5 cm links (Abb.)	83615			Breite: 52,5 cm links (Abb.)		83619			
	Breite: 52,5 cm rechts	83616			Breite: 52,5 cm rechts		83620			
	Breite: 60,0 cm links (Abb.)	75759			Breite: 60,0 cm links (Abb.)		28653			
	Breite: 60,0 cm rechts	75760			Breite: 60,0 cm rechts		28654			
	Tiefe: 49,5 cm Breite: 45,0 cm links (Abb.)	75762			Tiefe: 49,5 cm Breite: 45,0 cm links (Abb.)		28655			
	Breite: 45,0 cm rechts	75763			Breite: 45,0 cm rechts		28656			
	Breite: 52,5 cm links (Abb.)	83617			Breite: 52,5 cm links (Abb.)		83621			
	Breite: 52,5 cm rechts	83618			Breite: 52,5 cm rechts		83622			
	Breite: 60,0 cm links (Abb.)	75764			Breite: 60,0 cm links (Abb.)		28657			
	Breite: 60,0 cm rechts	75765			Breite: 60,0 cm rechts		28658			

6 Raster, Höhe: 217,3 cm

Bitte Außenseiten mit insgesamt 3,2 cm beachten siehe Seite 2.











Elemente standardmäßig mit Push to open.

Beschreibung + Maße		Artikel	PG 1	PG 2	Beschreibung + Maße		Artikel	PG 1	PG 2	
	Korpuselement 1 Glastür, 5 Glasböden					Korpuselement 2 Glastüren, 4 Glasböden				
	Tiefe: 39,9 cm Breite: 37,5 cm links (Abb.) 84181 Breite: 37,5 cm rechts 84182 Breite: 45,0 cm links (Abb.) 30549 Breite: 45,0 cm rechts 30550 Breite: 52,5 cm links (Abb.) 78275 Breite: 52,5 cm rechts 78276 Breite: 60,0 cm links (Abb.) 30551 Breite: 60,0 cm rechts 30552					Tiefe: 39,9 cm Breite: 37,5 cm links (Abb.) 85440 Breite: 37,5 cm rechts 85441 Breite: 45,0 cm links (Abb.) 30593 Breite: 45,0 cm rechts 30594 Breite: 52,5 cm links (Abb.) 78279 Breite: 52,5 cm rechts 78280 Breite: 60,0 cm links (Abb.) 30595 Breite: 60,0 cm rechts 30596				
	Tiefe: 49,5 cm Breite: 37,5 cm links (Abb.) 86232 Breite: 37,5 cm rechts 86233 Breite: 45,0 cm links (Abb.) 30888 Breite: 45,0 cm rechts 30889 Breite: 52,5 cm links (Abb.) 78277 Breite: 52,5 cm rechts 78278 Breite: 60,0 cm links (Abb.) 30890 Breite: 60,0 cm rechts 30891					Korpuselement 4 Schubkästen, 1 Glastür, 3 Glasböden				
	mögliches Zubehör: Aufsatzelement inkl. Höhenkürzung in Kombination mit 1,25R oder 1,5R Elementen 93534					Tiefe: 39,9 cm Breite: 45,0 cm links (Abb.) 30573 Breite: 45,0 cm rechts 30574 Breite: 52,5 cm links (Abb.) 83624 Breite: 52,5 cm rechts 83625 Breite: 60,0 cm links (Abb.) 30575 Breite: 60,0 cm rechts 30576				Tiefe: 39,9 cm Breite: 45,0 cm links (Abb.) 30589 Breite: 45,0 cm rechts 30590 Breite: 52,5 cm links (Abb.) 83628 Breite: 52,5 cm rechts 83629 Breite: 60,0 cm links (Abb.) 30591 Breite: 60,0 cm rechts 30592
	Tiefe: 49,5 cm Breite: 45,0 cm links (Abb.) 30912 Breite: 45,0 cm rechts 30913 Breite: 52,5 cm links (Abb.) 83626 Breite: 52,5 cm rechts 83627 Breite: 60,0 cm links (Abb.) 30914 Breite: 60,0 cm rechts 30915					Korpuselement 3 Auszüge 0,66R, 1 Glastür, 3 Glasböden				
						Tiefe: 49,5 cm Breite: 45,0 cm links (Abb.) 30924 Breite: 45,0 cm rechts 30925 Breite: 52,5 cm links (Abb.) 83634 Breite: 52,5 cm rechts 83635 Breite: 60,0 cm links (Abb.) 30926 Breite: 60,0 cm rechts 30927				Tiefe: 49,5 cm Breite: 45,0 cm 32647 Breite: 52,5 cm 83636 Breite: 60,0 cm 32648 Breite: 75,0 cm 32649
	Korpuselement 3 Auszüge 0,66R, 1 Glastür, 3 Glasböden					Korpuselement 5 Zwischenbauböden (nicht verstellbar)				
	Tiefe: 39,9 cm Breite: 45,0 cm links (Abb.) 30585 Breite: 45,0 cm rechts 30586 Breite: 52,5 cm links (Abb.) 83632 Breite: 52,5 cm rechts 83633 Breite: 60,0 cm links (Abb.) 30587 Breite: 60,0 cm rechts 30588					Tiefe: 39,9 cm Breite: 45,0 cm 32647 Breite: 52,5 cm 83636 Breite: 60,0 cm 32648 Breite: 75,0 cm 32649				
	Tiefe: 49,5 cm Breite: 45,0 cm links (Abb.) 30924 Breite: 45,0 cm rechts 30925 Breite: 52,5 cm links (Abb.) 83634 Breite: 52,5 cm rechts 83635 Breite: 60,0 cm links (Abb.) 30926 Breite: 60,0 cm rechts 30927					Tiefe: 49,5 cm Breite: 45,0 cm 33313 Breite: 52,5 cm 83637 Breite: 60,0 cm 33314 Breite: 75,0 cm 33315				
						nutzbare Innenmaße: B: 37,6/45,1/52,6/67,6 cm T: 34,9/44,5 cm nicht als Wangenelement möglich!				

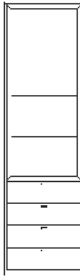
6 Raster, Höhe: 217,3 cm

Bitte Außenseiten mit insgesamt 3,2 cm beachten siehe Seite 2.





Elemente standardmäßig mit Push to open.

Beschreibung + Maße		Artikel	PG 1	PG 2	Beschreibung + Maße		Artikel	PG 1	PG 2
	Korpuselement 1 Holztür, 1 Einlegeboden, 3 Zwischenbauböden (nicht verstellbar)					Korpuselement 2 Holztüren, 1 Einlegeboden, 3 Zwischenbauböden (nicht verstellbar)			
	Tiefe: 39,9 cm Breite: 45,0 cm links (Abb.) 32657 Breite: 45,0 cm rechts 32658 Breite: 52,5 cm links (Abb.) 83638 Breite: 52,5 cm rechts 83639 Breite: 60,0 cm links (Abb.) 32659 Breite: 60,0 cm rechts 32660					Tiefe: 39,9 cm Breite: 75,0 cm 32656			
	Tiefe: 49,5 cm Breite: 45,0 cm links (Abb.) 33323 Breite: 45,0 cm rechts 33324 Breite: 52,5 cm links (Abb.) 83640 Breite: 52,5 cm rechts 83641 Breite: 60,0 cm links (Abb.) 33325 Breite: 60,0 cm rechts 33326					Tiefe: 49,5 cm Breite: 75,0 cm 33322			
	nutzbare Innenmaße: B: 37,6/45,1/52,6 cm T: 34,9/44,5 cm nicht als Wangenelement möglich!					nutzbare Innenmaße: B: 67,6 cm T: 34,9/44,5 cm nicht als Wangenelement möglich!			
	Korpuselement 2 Schubkästen, 4 Zwischenbauböden (nicht verstellbar)					Korpuselement 4 Schubkästen, 3 Zwischenbauböden (nicht verstellbar)			
	Tiefe: 39,9 cm Breite: 45,0 cm 32650 Breite: 52,5 cm 83642 Breite: 60,0 cm 32651 Breite: 75,0 cm 32652					Tiefe: 39,9 cm Breite: 45,0 cm 32653 Breite: 52,5 cm 78335 Breite: 60,0 cm 32654 Breite: 75,0 cm 32655			
	Tiefe: 49,5 cm Breite: 45,0 cm 33316 Breite: 52,5 cm 83643 Breite: 60,0 cm 33317 Breite: 75,0 cm 33318					Tiefe: 49,5 cm Breite: 45,0 cm 33319 Breite: 52,5 cm 78336 Breite: 60,0 cm 33320 Breite: 75,0 cm 33321			
	nutzbare Innenmaße: B: 37,6/45,1/52,6/67,6 cm T: 34,9/44,5 cm nicht als Wangenelement möglich!					nutzbare Innenmaße: B: 37,6/45,1/52,6/67,6 cm T: 34,9/44,5 cm nicht als Wangenelement möglich!			
	Korpuselement 1 Nische					Korpuselement 1 Nische, 5 Zwischenbauböden (nicht verstellbar)			
	Tiefe: 41,5 cm Breite: 30,0 cm 86468 Breite: 37,5 cm 86469 Breite: 45,0 cm 86470 Breite: 52,5 cm 86471 Breite: 60,0 cm 86472					Tiefe: 41,5 cm Breite: 30,0 cm 86478 Breite: 37,5 cm 86479 Breite: 45,0 cm 86480 Breite: 52,5 cm 86481 Breite: 60,0 cm 86482			
	Tiefe: 51,1 cm Breite: 30,0 cm 86473 Breite: 37,5 cm 86474 Breite: 45,0 cm 86475 Breite: 52,5 cm 86476 Breite: 60,0 cm 86477					Tiefe: 51,1 cm Breite: 30,0 cm 86483 Breite: 37,5 cm 86484 Breite: 45,0 cm 86485 Breite: 52,5 cm 86486 Breite: 60,0 cm 86487			
	Lichte Maße: B30 = B26,6 / H208 cm B37,5 = B34,1 / H208 cm B45 = B41,6 / H208 cm B52,5 = B49,1 / H208 cm B60 = B56,6 / H208 cm T39,3 cm Bei Tiefe 51,1 cm ist die Rückwand vorgezogen (Nutztiefe T39,3 cm) nicht als Wangenelement möglich!	Nische in Hochglanz nicht möglich.				Lichte Maße: B30 = B26,6 cm B37,5 = B34,1 cm B45 = B41,6 cm B52,5 = B49,1 cm B60 = B56,6 cm H32,8/4x33,6/32,8 cm T39,3 cm Bei Tiefe 51,1 cm ist die Rückwand vorgezogen (Nutztiefe T39,3 cm) nicht als Wangenelement möglich!	Nische in Hochglanz nicht möglich.		

6 Raster, Höhe: 217,3 cm

Bitte Außenseiten mit insgesamt 3,2 cm beachten siehe Seite 2.





Elemente standardmäßig mit Push to open.

Beschreibung + Maße	Artikel	PG 1	PG 2	Beschreibung + Maße	Artikel	PG 1	PG 2
 <p>Korpuselement 1 Holz Tür, 1 Einlegeboden, 1 Nische, 3 Zwischenbauböden (nicht verstellbar)</p> <p>Tiefe: 41,5 cm Breite: 45,0 cm links (Abb.) 86506 Breite: 45,0 cm rechts 86507 Breite: 52,5 cm links (Abb.) 86508 Breite: 52,5 cm rechts 86509 Breite: 60,0 cm links (Abb.) 86510 Breite: 60,0 cm rechts 86511</p> <p>Tiefe: 51,1 cm Breite: 45,0 cm links (Abb.) 86512 Breite: 45,0 cm rechts 86513 Breite: 52,5 cm links (Abb.) 86514 Breite: 52,5 cm rechts 86515 Breite: 60,0 cm links (Abb.) 86516 Breite: 60,0 cm rechts 86517</p> <p>Lichte Maße: B45 = B41,6 cm B52,5 = B49,1 cm B60 = B56,6 cm H32,8/2x33,6/32,8 cm T39,3 cm</p> <p>Bei Tiefe 51,1 cm ist die Rückwand vorgezogen (Nutztiefe T39,3 cm)</p> <p>nicht als Wangenelement möglich!</p> <p>Nische in Hochglanz nicht möglich.</p>				 <p>Korpuselement 1 Holz Tür, 1 Nische, 1 Holz Tür mit Push to open, 3 Einlegeböden</p> <p>Tiefe: 41,5 cm Breite: 45,0 cm links (Abb.) 86518 Breite: 45,0 cm rechts 86519 Breite: 52,5 cm links (Abb.) 86520 Breite: 52,5 cm rechts 86521 Breite: 60,0 cm links (Abb.) 86522 Breite: 60,0 cm rechts 86523</p> <p>Tiefe: 51,1 cm Breite: 45,0 cm links (Abb.) 86524 Breite: 45,0 cm rechts 86525 Breite: 52,5 cm links (Abb.) 86526 Breite: 52,5 cm rechts 86527 Breite: 60,0 cm links (Abb.) 86528 Breite: 60,0 cm rechts 86529</p> <p>Lichte Maße: B45 = B41,6 / H32 cm B52,5 = B49,1 / H32 cm B60 = B56,6 / H32 cm T39,3 cm</p> <p>Bei Tiefe 51,1 cm ist die Rückwand vorgezogen (Nutztiefe T39,3 cm)</p> <p>nicht als Wangenelement möglich!</p> <p>Nische in Hochglanz nicht möglich.</p>			
 <p>Korpuselement 1 Holz Tür, 1 Nische, 1 Zwischenbauboden (nicht verstellbar), 1 Holz Tür mit Push to open, 3 Einlegeböden</p> <p>Tiefe: 41,5 cm Breite: 45,0 cm links (Abb.) 86530 Breite: 45,0 cm rechts 86531 Breite: 52,5 cm links (Abb.) 86532 Breite: 52,5 cm rechts 86533 Breite: 60,0 cm links (Abb.) 86534 Breite: 60,0 cm rechts 86535</p> <p>Tiefe: 51,1 cm Breite: 45,0 cm links (Abb.) 86536 Breite: 45,0 cm rechts 86537 Breite: 52,5 cm links (Abb.) 86538 Breite: 52,5 cm rechts 86539 Breite: 60,0 cm links (Abb.) 86540 Breite: 60,0 cm rechts 86541</p> <p>Lichte Maße: B45 = B41,6 / H2x24 cm B52,5 = B49,1 / H2x24 cm B60 = B56,6 / H2x24 cm T39,3 cm</p> <p>Bei Tiefe 51,1 cm ist die Rückwand vorgezogen (Nutztiefe T39,3 cm)</p> <p>nicht als Wangenelement möglich!</p> <p>Nische in Hochglanz nicht möglich.</p>				 <p>Korpuselement 1 Holz Tür, 1 Einlegeboden, 1 Nische, 2 Zwischenbauböden (nicht verstellbar), 1 Holz Tür mit Push to open</p> <p>Tiefe: 41,5 cm Breite: 45,0 cm links (Abb.) 86542 Breite: 45,0 cm rechts 86543 Breite: 52,5 cm links (Abb.) 86544 Breite: 52,5 cm rechts 86545 Breite: 60,0 cm links (Abb.) 86546 Breite: 60,0 cm rechts 86547</p> <p>Tiefe: 51,1 cm Breite: 45,0 cm links (Abb.) 86548 Breite: 45,0 cm rechts 86549 Breite: 52,5 cm links (Abb.) 86550 Breite: 52,5 cm rechts 86551 Breite: 60,0 cm links (Abb.) 86552 Breite: 60,0 cm rechts 86553</p> <p>Lichte Maße: B45 = B41,6 cm B52,5 = B49,1 cm B60 = B56,6 cm H32,8/33,6/32,8 cm T39,3 cm</p> <p>Bei Tiefe 51,1 cm ist die Rückwand vorgezogen (Nutztiefe T39,3 cm)</p> <p>nicht als Wangenelement möglich!</p> <p>Nische in Hochglanz nicht möglich.</p>			

6 Raster, Höhe: 217,3 cm

Bitte Außenseiten mit insgesamt 3,2 cm beachten siehe Seite 2.

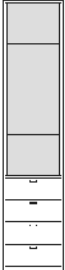

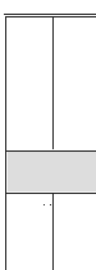



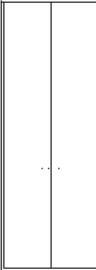

Elemente standardmäßig mit Push to open.

Beschreibung + Maße		Artikel	PG 1	PG 2	Beschreibung + Maße		Artikel	PG 1	PG 2		
	Korpuselement 1 Holztür, 1 Nische, 3 Zwischenbauböden (nicht verstellbar), 1 Holztür mit Push to open					Korpuselement 2 Schubkästen, 4 Zwischenbauböden (nicht verstellbar)					
	Tiefe: 41,5 cm Breite: 37,5 cm links (Abb.)	87679				Tiefe: 41,5 cm Breite: 45,0 cm	86488				
	Breite: 37,5 cm rechts	87680				Breite: 52,5 cm	86489				
	Breite: 45,0 cm links (Abb.)	86554				Breite: 60,0 cm	86490				
	Breite: 45,0 cm rechts	86555									
	Breite: 52,5 cm links (Abb.)	86556									
	Breite: 52,5 cm rechts	86557									
	Breite: 60,0 cm links (Abb.)	86558									
	Breite: 60,0 cm rechts	86559									
	Lichte Maße: B37,5 = B34,1 cm B45 = B41,6 cm B52,5 = B49,1 cm B60 = B56,6 cm H32,8/2x33,6/32,8 cm T39,3 cm	Tiefe: 51,1 cm Breite: 37,5 cm links (Abb.)	87681				Lichte Maße: B45 = B41,6 cm B52,5 = B49,1 cm B60 = B56,6 cm H32,8/3x33,6/32,8 cm T39,3 cm	Tiefe: 51,1 cm Breite: 45,0 cm	86491		
Bei Tiefe 51,1 cm ist die Rückwand vorgezogen (Nutztiefe T39,3 cm)	Breite: 37,5 cm rechts	87682			Breite: 52,5 cm	86492					
nicht als Wangenelement möglich!	Breite: 45,0 cm links (Abb.)	86560			Breite: 60,0 cm	86493					
	Breite: 45,0 cm rechts	86561			Bei Tiefe 51,1 cm ist die Rückwand vorgezogen (Nutztiefe T39,3 cm)						
	Breite: 52,5 cm links (Abb.)	86562			nicht als Wangenelement möglich!	Nische in Hochglanz nicht möglich.					
	Breite: 52,5 cm rechts	86563									
	Breite: 60,0 cm links (Abb.)	86564									
	Breite: 60,0 cm rechts	86565									
	Korpuselement 4 Schubkästen, 1 Nische, 3 Zwischenbauböden (nicht verstellbar)					Korpuselement 3 Auszüge 0,66R, 1 Nische, 3 Zwischenbauböden (nicht verstellbar)					
	Tiefe: 41,5 cm Breite: 45,0 cm	86494				Tiefe: 41,5 cm Breite: 45,0 cm	86500				
	Breite: 52,5 cm	86495				Breite: 52,5 cm	86501				
	Breite: 60,0 cm	86496				Breite: 60,0 cm	86502				
	Tiefe: 51,1 cm Breite: 45,0 cm	86497				Tiefe: 51,1 cm Breite: 45,0 cm	86503				
	Breite: 52,5 cm	86498				Breite: 52,5 cm	86504				
	Breite: 60,0 cm	86499				Breite: 60,0 cm	86505				
	Lichte Maße: B45 = B41,6 cm B52,5 = B49,1 cm B60 = B56,6 cm H32,8/2x33,6/32,8 cm T39,3 cm	Bei Tiefe 51,1 cm ist die Rückwand vorgezogen (Nutztiefe T39,3 cm)				Lichte Maße: B45 = B41,6 cm B52,5 = B49,1 cm B60 = B56,6 cm H32,8/2x33,6/32,8 cm T39,3 cm	Bei Tiefe 51,1 cm ist die Rückwand vorgezogen (Nutztiefe T39,3 cm)				
	nicht als Wangenelement möglich!	nicht als Wangenelement möglich!				nicht als Wangenelement möglich!	nicht als Wangenelement möglich!				
	Nische in Hochglanz nicht möglich.	Nische in Hochglanz nicht möglich.				Nische in Hochglanz nicht möglich.	Nische in Hochglanz nicht möglich.				
	Korpuselement 2 Holztüren, 1 Nische, 2 Holztüren mit Push to open, 3 Einlegeböden										
	Tiefe: 41,5 cm Breite: 75,0 cm	86570									
	Breite: 90,0 cm	86571									
	Tiefe: 51,1 cm Breite: 75,0 cm	86572									
	Breite: 90,0 cm	86573									
	Bei Tiefe 51,1 cm ist die Rückwand vorgezogen (Nutztiefe T39,3 cm)										
	Lichte Maße: B75 = B71,6 / H32 cm B90 = B86,6 / H32 cm T39,3 cm	nicht als Wangenelement möglich!									
	Nische in Hochglanz nicht möglich.	Nische in Hochglanz nicht möglich.									

6 Raster, Höhe: 217,3 cm

Bitte Außenseiten mit insgesamt 3,2 cm beachten siehe Seite 2.

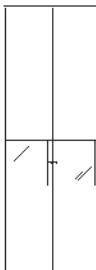
Elemente standardmäßig mit Push to open.

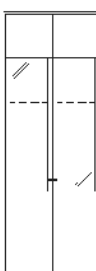
Beschreibung + Maße		Artikel	PG 1	PG 2	Beschreibung + Maße		Artikel	PG 1	PG 2
	Korpuselement 2 Holztüren, 5 Einlegeböden					Korpuselement mit Griffstange 2 Holztüren, 5 Einlegeböden			
	Tiefe: 39,9 cm Breite: 75,0 cm	33557				Tiefe: 39,9 cm Breite: 75,0 cm	83378		
	Breite: 90,0 cm	30600				Breite: 90,0 cm	83379		
	Tiefe: 49,5 cm Breite: 75,0 cm	33558				Tiefe: 49,5 cm Breite: 75,0 cm	83757		
Breite: 90,0 cm	30939			Breite: 90,0 cm	83758				
	mögliches Zubehör: Aufsatzelement inkl. Höhenkürzung in Kombination mit 1,25R oder 1,5R Elementen	93534							
	Korpuselement 4 Holztüren, 4 Einlegeböden					Korpuselement 2 Schubkästen, 2 Holztüren, 4 Einlegeböden			
	Tiefe: 39,9 cm Breite: 75,0 cm	32258				Tiefe: 39,9 cm Breite: 75,0 cm	32882		
	Breite: 90,0 cm	30603				Breite: 90,0 cm	32701		
	Tiefe: 49,5 cm Breite: 75,0 cm	32259				Tiefe: 49,5 cm Breite: 75,0 cm	32917		
Breite: 90,0 cm	30942			Breite: 90,0 cm	32918				
	Korpuselement 4 Schubkästen, 2 Holztüren, 3 Einlegeböden					Korpuselement 2 Holztüren mit Glaseinsatz 1R, 2 Konstruktionsböden, 3 Einlegeböden			
	Tiefe: 39,9 cm Breite: 75,0 cm	29792				Tiefe: 39,9 cm Breite: 75,0 cm	76942		
	Breite: 90,0 cm	29793				Breite: 90,0 cm	75781		
	Tiefe: 49,5 cm Breite: 75,0 cm	29794				Tiefe: 49,5 cm Breite: 75,0 cm	76943		
Breite: 90,0 cm	29795			Breite: 90,0 cm	75786				
	Korpuselement 2 Holztüren mit Glaseinsatz 1,5R, 2 Konstruktionsböden, 3 Einlegeböden, 1 Glasboden					Korpuselement 2 Holztüren mit Glaseinsatz 3R, 2 Konstruktionsböden, 2 Glasböden, 1 Einlegeboden			
	Tiefe: 39,9 cm Breite: 75,0 cm	86566				Tiefe: 39,9 cm Breite: 75,0 cm	76442		
	Breite: 90,0 cm	86567				Breite: 90,0 cm	75771		
	Tiefe: 49,5 cm Breite: 75,0 cm	86568				Tiefe: 49,5 cm Breite: 75,0 cm	76443		
Breite: 90,0 cm	86569			Breite: 90,0 cm	75776				





Beschreibung + Maße		Artikel	PG 1	PG 2	Beschreibung + Maße		Artikel	PG 1	PG 2
	Korpuselement 2 Holztüren mit Glaseinsatz 4R, 2 Konstruktionsböden, 3 Glasböden					Korpuselement 2 Holztüren, 1 Einlegeboden, 2 Glastüren, 3 Glasböden			
	Tiefe: 39,9 cm Breite: 75,0 cm Breite: 90,0 cm	76856 75761				Tiefe: 39,9 cm Breite: 75,0 cm Breite: 90,0 cm	28675 28676		
	Tiefe: 49,5 cm Breite: 75,0 cm Breite: 90,0 cm	76857 75766				Tiefe: 49,5 cm Breite: 75,0 cm Breite: 90,0 cm	28677 28678		
	Korpuselement 2 Glastüren, 5 Glasböden					Korpuselement 4 Glastüren, 4 Glasböden			
	Tiefe: 39,9 cm Breite: 75,0 cm Breite: 90,0 cm	30601 30602				Tiefe: 39,9 cm Breite: 75,0 cm Breite: 90,0 cm	32262 32263		
	Tiefe: 49,5 cm Breite: 75,0 cm Breite: 90,0 cm	30940 30941				Tiefe: 49,5 cm Breite: 75,0 cm Breite: 90,0 cm	32264 32265		
	mögliches Zubehör: Aufsatzelement inkl. Höhenkürzung in Kombination mit 1,25R oder 1,5R Elementen	93534							
	Korpuselement 2 Schubkästen, 2 Glastüren, 4 Glasböden					Korpuselement 4 Schubkästen, 2 Glastüren, 3 Glasböden			
	Tiefe: 39,9 cm Breite: 75,0 cm Breite: 90,0 cm	32256 30597				Tiefe: 39,9 cm Breite: 75,0 cm Breite: 90,0 cm	32268 30605		
	Tiefe: 49,5 cm Breite: 75,0 cm Breite: 90,0 cm	32257 30936				Tiefe: 49,5 cm Breite: 75,0 cm Breite: 90,0 cm	32269 30944		
	Korpuselement 3 Auszüge 0,66R, 2 Glastüren, 3 Glasböden					Korpuselement mit Garderobeneinteilung 2 Holztüren, 1 Mittelseite, 7 Böden, 1 Kleiderstange ausziehbar Die obere und untere Front sind zu einer Tür verbunden			
	Tiefe: 39,9 cm Breite: 75,0 cm Breite: 90,0 cm	32266 30606				Tiefe: 39,9 cm Breite: 90,0 cm	33138		
	Tiefe: 49,5 cm Breite: 75,0 cm Breite: 90,0 cm	32267 30945							

nicht als Wangenelement möglich!

6 Raster, Höhe: 217,3 cm

Bitte Außenseiten mit insgesamt 3,2 cm beachten siehe Seite 2.

Elemente standardmäßig mit Push to open.

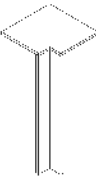
Beschreibung + Maße		Artikel	PG 1	PG 2	Beschreibung + Maße		Artikel	PG 1	PG 2
	Inneneckelement 2 Holztüren, 5 Einlegeböden Tiefe: 39,9 cm Schenkelmaß: 77,1 cm x 77,1 cm	32273				Inneneckelement 4 Holztüren, 4 Einlegeböden Tiefe: 39,9 cm Schenkelmaß: 77,1 cm x 77,1 cm	32919		
	Tiefe: 49,5 cm Schenkelmaß: 86,7 cm x 86,7 cm – Korpus bleibt 39,9 cm, Abdeckblatt steht dann nach hinten über – Bei Einsatz als Abschluss- element wird die Typenseite nach hinten überstehend gefertigt	32274				Tiefe: 49,5 cm Schenkelmaß: 86,7 cm x 86,7 cm – Korpus bleibt 39,9 cm, Abdeckblatt steht dann nach hinten über – Bei Einsatz als Abschluss- element wird die Typenseite nach hinten überstehend gefertigt	32920		
Weiterbau nur in gleicher oder geringerer Tiefe möglich! nicht als Wangenelement möglich!					Weiterbau nur in gleicher oder geringerer Tiefe möglich! nicht als Wangenelement möglich!				
	Inneneckelement 2 Holztüren, 2 Böden, 1 Kleiderstange ausziehbar Tiefe: 39,9 cm Schenkelmaß: 77,1 cm x 77,1 cm	32823				Inneneckelement 2 Holztüren, 2 Böden, 1 Kleiderstange ausziehbar Die obere und untere Front sind zu einer Tür verbunden Tiefe: 39,9 cm Schenkelmaß: 77,1 cm x 77,1 cm	32824		
	Grundausstattung Vollaussattung Tuchhalter Innenausstattung Schuhschrank					Grundausstattung Vollaussattung Tuchhalter Innenausstattung Schuhschrank			
Weiterbau nur in gleicher oder geringerer Tiefe möglich! nicht als Wangenelement möglich!	Mantellänge bei Grundausstattung ca. 123,0 cm bei Vollaussattung ca. 92,0 cm mögliches Zubehör: Tuchhalter Innenausstattung Schuhschrank bestehend aus: 3 Schuhroste, 1 schwenkbaren Doppelkorb, 1 Schutzmatte	90849 90850			Weiterbau nur in gleicher oder geringerer Tiefe möglich! nicht als Wangenelement möglich!	Mantellänge bei Grundausstattung ca. 123,0 cm bei Vollaussattung ca. 92,0 cm mögliches Zubehör: Tuchhalter Innenausstattung Schuhschrank bestehend aus: 3 Schuhroste, 1 schwenkbaren Doppelkorb, 1 Schutzmatte	90849 90850		
	Eckabdeckblatt inkl. Eckleiste Schenkelmaß: 42,1 cm x 42,1 cm Weiterbau nur mit einem Korpus Tiefe 39,9 cm	32825							
	Ecke nicht nutzbar einseitige Abdeckblatttiefen- kürzung ohne Aufpreis Eine Ausklinkung von max. 32,1 / 41,7 cm ist möglich. (Brandschutztechnische Auflagen müssen beachtet werden.)	Schenkelmaß: 51,7 cm x 51,7 cm Weiterbau nur mit einem Korpus Tiefe 49,5 cm	32183						
	Eckleiste (ohne Eckabdeckblatt) Weiterbau nur mit einem Korpuselement 6 Raster mögliches Zubehör: Hochgl. Eckabdeckblatt (Eckleiste in Hochglanz nicht möglich)	93794	91622						

Lennon

Kleiderschränke









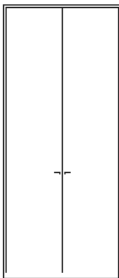

6 Raster, Höhe: 217,3 cm

gültig ab 09.04.2024

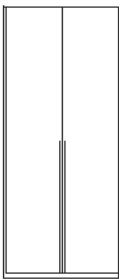
Die Schrankelemente dienen als Grund- und Anbauelemente, die benötigten Mittel- und Außenseiten werden durch uns automatisch zugeführt (Mittelseite ist 3,7 cm stark)
 Innenausführung bei furnierten Kleiderschränken in Lack Weiß.
 Innenausführung bei lackierten Kleiderschränken in Korpusausführung.
 Hochglanz Aufpreise Korpuschülle + Front siehe Tabellen D/E/F Seiten 117.

Bitte Außenseiten mit insgesamt 3,2 cm beachten siehe Seite 2.

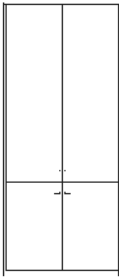

Elemente standardmäßig mit Push to open.

Beschreibung + Maße		Artikel	PG 1	PG 2	Beschreibung + Maße		Artikel	PG 1	PG 2
	Kleiderschrank 1 Holztür, 2 Einlegeböden, 1 Kleiderstange Breite: 45,0 cm links (Abb.) Breite: 45,0 cm rechts Breite: 52,5 cm links (Abb.) Breite: 52,5 cm rechts	77682 77683 77684 77685				Kleiderschrank 2 Holztüren, 2 Einlegeböden, 1 Kleiderstange Breite: 90,0 cm	77722		
	mögliches Zubehör: Einlegeboden B45 Einlegeboden B52,5 Kleiderstange B45 Kleiderstange B52,5 Preisreduktion Innenausst. B45 Preisreduktion Innenausst. B52,5	92867 92868 93163 92873 93538 93539				mögliches Zubehör: Einlegeboden B90 Kleiderstange B90 Preisreduktion Innenausst. B90	92869 93164 93540		
nicht als Wangenelement möglich!	weiteres Zubehör für Kleiderschränke siehe Seite 111				nicht als Wangenelement möglich!	weiteres Zubehör für Kleiderschränke siehe Seite 111			
T: 62,3 cm					T: 62,3 cm				
	Kleiderschrank mit Griffstange 1 Holztür, 2 Einlegeböden, 1 Kleiderstange Breite: 45,0 cm links (Abb.) Breite: 45,0 cm rechts Breite: 52,5 cm links (Abb.) Breite: 52,5 cm rechts	83390 83391 83759 83760				Kleiderschrank mit Griffstange 2 Holztüren, 2 Einlegeböden, 1 Kleiderstange Breite: 90,0 cm	83392		
	mögliches Zubehör: Einlegeboden B45 Einlegeboden B52,5 Kleiderstange B45 Kleiderstange B52,5 Preisreduktion Innenausst. B45 Preisreduktion Innenausst. B52,5	92867 92868 93163 92873 93538 93539				mögliches Zubehör: Einlegeboden B90 Kleiderstange B90 Preisreduktion Innenausst. B90	92869 93164 93540		
nicht als Wangenelement möglich!	weiteres Zubehör für Kleiderschränke siehe Seite 111				nicht als Wangenelement möglich!	weiteres Zubehör für Kleiderschränke siehe Seite 111			
T: 62,3 cm					T: 62,3 cm				
	Kleiderschrank 1 Holztür, 2 Einlegeböden, 1 Kleiderstange Die obere und untere Front sind zu einer Tür verbunden Breite: 45,0 cm links (Abb.) Breite: 45,0 cm rechts Breite: 52,5 cm links (Abb.) Breite: 52,5 cm rechts	77686 77687 77688 77689				Kleiderschrank 2 Holztüren, 2 Einlegeböden, 1 Kleiderstange Die obere und untere Front sind zu einer Tür verbunden Breite: 90,0 cm	77728		
	mögliches Zubehör: Einlegeboden B45 Einlegeboden B52,5 Kleiderstange B45 Kleiderstange B52,5 Preisreduktion Innenausst. B45 Preisreduktion Innenausst. B52,5	92867 92868 93163 92873 93538 93539				mögliches Zubehör: Einlegeboden B90 Kleiderstange B90 Preisreduktion Innenausst. B90	92869 93164 93540		
nicht als Wangenelement möglich!	weiteres Zubehör für Kleiderschränke siehe Seite 111				nicht als Wangenelement möglich!	weiteres Zubehör für Kleiderschränke siehe Seite 111			
T: 62,3 cm					T: 62,3 cm				

0,5 Raster, Höhe: 20,8 cm

Bitte Außenseiten mit insgesamt 3,2 cm beachten siehe Seite 2.

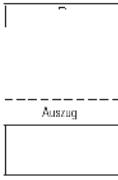
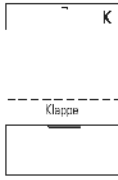
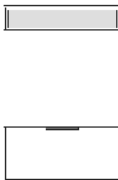
Elemente standardmäßig mit Push to open.

Beschreibung + Maße	Artikel	PG 1	PG 2	Beschreibung + Maße	Artikel	PG 1	PG 2
 <p>Hängeelement 1 Schubkasten</p> <p>Tiefe: 39,9 cm Breite: 45,0 cm Breite: 52,5 cm Breite: 60,0 cm Breite: 75,0 cm Breite: 90,0 cm Breite: 105,0 cm Breite: 120,0 cm Breite: 135,0 cm Breite: 150,0 cm (75/75)</p> <p>Achtung: Sonderanfertigungen nicht möglich!</p>	<p>32490 83644 32491 32492 32493 32494 32495 28762 75933</p>			 <p>Hängeelement 1 Klappe Abdeckblatt mit Kabeldurchlass, Rückwand mit Ausschnitt</p> <p>Tiefe: 39,9 cm Breite: 45,0 cm Breite: 52,5 cm Breite: 60,0 cm Breite: 75,0 cm Breite: 90,0 cm Breite: 105,0 cm Breite: 120,0 cm Breite: 135,0 cm Breite: 150,0 cm (75/75)</p> <p>Achtung: Sonderanfertigungen nicht möglich!</p>	<p>81850 83645 81851 81852 81853 81854 81855 81856 81857</p>		
 <p>Hängeelement 1 Nische Abdeckblatt mit Kabeldurchlass, Rückwand mit Ausschnitt</p> <p>Tiefe: 41,5 cm Breite: 37,5 cm Breite: 45,0 cm Breite: 52,5 cm Breite: 60,0 cm Breite: 75,0 cm Breite: 90,0 cm Breite: 105,0 cm Breite: 120,0 cm Breite: 135,0 cm</p> <p>Lichte Maße: B37,5 = B34,1 / H14,4 cm B45 = B41,6 / H14,4 cm B52,5 = B49,1 / H14,4 cm B60 = B56,6 / H14,4 cm B75 = B71,6 / H14,4 cm B90 = B86,6 / H14,4 cm B105 = B101,6 / H14,4 cm B120 = B116,6 / H14,4 cm B135 = B131,6 / H14,4 cm T39,3 cm</p> <p>Nische in Hochglanz nicht möglich.</p>	<p>86574 86575 86576 86577 86578 86579 86580 86581 86582</p>			 <p>Hängeelement 1 Klappe 0,75R Abdeckblatt mit Kabeldurchlass, Rückwand mit Ausschnitt</p> <p>Tiefe: 39,9 cm Breite: 45,0 cm Breite: 52,5 cm Breite: 60,0 cm Breite: 75,0 cm Breite: 90,0 cm Breite: 105,0 cm Breite: 120,0 cm Breite: 135,0 cm Breite: 150,0 cm (75/75)</p> <p>Tiefe: 49,5 cm Breite: 45,0 cm Breite: 52,5 cm Breite: 60,0 cm Breite: 75,0 cm Breite: 90,0 cm Breite: 105,0 cm Breite: 120,0 cm Breite: 135,0 cm Breite: 150,0 cm (75/75)</p> <p>Lichte Maße Geräteklappe: B45 = B39,3 / H12,9 cm B52,5 = B46,8 / H12,9 cm B60 = B54,3 / H12,9 cm B75 = B69,3 / H12,9 cm B90 = B84,3 / H12,9 cm B105 = B99,3 / H12,9 cm B120 = B114,3 / H12,9 cm B135 = B129,3 / H12,9 cm B150 = B69,3/69,3 / H12,9 cm T33,1 cm</p>	<p>86587 86588 77518 77519 77520 77521 77522 77523 77524 86589 86590 77657 77525 77526 77527 77528 77529 77530</p>		

0,75 Raster, Höhe: 29,6 cm

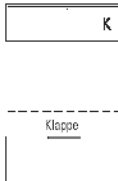
Beschreibung + Maße	Artikel	PG 1	PG 2	Beschreibung + Maße	Artikel	PG 1	PG 2
 <p>Hängeelement 1 Auszug 0,75R</p> <p>Tiefe: 39,9 cm Breite: 45,0 cm Breite: 52,5 cm Breite: 60,0 cm Breite: 75,0 cm Breite: 90,0 cm Breite: 105,0 cm Breite: 120,0 cm Breite: 135,0 cm Breite: 150,0 cm (75/75)</p> <p>Tiefe: 49,5 cm Breite: 45,0 cm Breite: 52,5 cm Breite: 60,0 cm Breite: 75,0 cm Breite: 90,0 cm Breite: 105,0 cm Breite: 120,0 cm Breite: 135,0 cm Breite: 150,0 cm (75/75)</p>	<p>86583 86584 77504 77505 77506 77507 77508 77509 77510 86585 86586 77511 77512 77513 77514 77515 77516 77517</p>			 <p>Hängeelement 1 Klappe 0,75R Abdeckblatt mit Kabeldurchlass, Rückwand mit Ausschnitt</p> <p>Tiefe: 39,9 cm Breite: 45,0 cm Breite: 52,5 cm Breite: 60,0 cm Breite: 75,0 cm Breite: 90,0 cm Breite: 105,0 cm Breite: 120,0 cm Breite: 135,0 cm Breite: 150,0 cm (75/75)</p> <p>Tiefe: 49,5 cm Breite: 45,0 cm Breite: 52,5 cm Breite: 60,0 cm Breite: 75,0 cm Breite: 90,0 cm Breite: 105,0 cm Breite: 120,0 cm Breite: 135,0 cm Breite: 150,0 cm (75/75)</p> <p>Lichte Maße Geräteklappe: B45 = B39,3 H21,7 cm B52,5 = B46,8 H21,7 cm B60 = B54,3 / H21,7 cm B75 = B69,3 / H21,7 cm B90 = B84,3 / H21,7 cm B105 = B96,3 H21,7 cm B120 = B112,3 H21,7 cm B135 = B127,3 H21,7 cm B150 = B69,3/69,3 H21,7 cm T33,1/42,7 cm</p>	<p>86587 86588 77518 77519 77520 77521 77522 77523 77524 86589 86590 77657 77525 77526 77527 77528 77529 77530</p>		

0,75 Raster, Höhe: 29,6 cm

Bitte Außenseiten mit insgesamt 3,2 cm beachten siehe Seite 2.

Elemente standardmäßig mit Push to open.

Beschreibung + Maße		Artikel	PG 1	PG 2	Beschreibung + Maße		Artikel	PG 1	PG 2
	Hängeelement 1 Nische Abdeckblatt mit Kabeldurchlass, Rückwand mit Ausschnitt								
	Tiefe: 41,5 cm								
	Breite: 37,5 cm	86591							
	Breite: 45,0 cm	86592							
	Breite: 52,5 cm	86593							
	Breite: 60,0 cm	86594							
	Breite: 75,0 cm	86595							
	Breite: 90,0 cm	86596							
	Breite: 105,0 cm	86597							
	Breite: 120,0 cm	86598							
	Breite: 135,0 cm	86599							
	Tiefe: 51,1 cm								
	Breite: 37,5 cm	86600							
	Breite: 45,0 cm	86601							
	Breite: 52,5 cm	86602							
	Breite: 60,0 cm	86603							
	Breite: 75,0 cm	86604							
	Breite: 90,0 cm	86605							
	Breite: 105,0 cm	86606							
	Breite: 120,0 cm	86607							
	Breite: 135,0 cm	86608							
Lichte Maße: B37,5 = B34,1 / H23,2 cm B45 = B41,6 / H23,2 cm B52,5 = B49,1 / H23,2 cm B60 = B56,6 / H23,2 cm B75 = B71,6 / H23,2 cm B90 = B86,6 / H23,2 cm B105 = B101,6 / H23,2 cm B120 = B116,6 / H23,2 cm B135 = B131,6 / H23,2 cm T39,3 / 49,9 cm									
Nische in Hochglanz nicht möglich.									



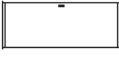



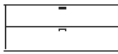

1 Raster, Höhe: 38,4 cm

Beschreibung + Maße		Artikel	PG 1	PG 2	Beschreibung + Maße		Artikel	PG 1	PG 2
	Hängeelement 1 Holztür					Hängeelement 1 Auszug 1R			
	Tiefe: 35,8 cm								
	Breite: 37,5 cm links (Abb.)	86609							
	Breite: 37,5 cm rechts	86610							
	Breite: 45,0 cm links (Abb.)	86611							
	Breite: 45,0 cm rechts	86612							
	Breite: 52,5 cm links (Abb.)	86613							
	Breite: 52,5 cm rechts	86614							
	Breite: 60,0 cm links (Abb.)	86615							
	Breite: 60,0 cm rechts	86616							
	Tiefe: 39,9 cm					Tiefe: 39,9 cm			
	Breite: 37,5 cm links (Abb.)	86617				Breite: 52,5 cm	78344		
	Breite: 37,5 cm rechts	86618				Breite: 60,0 cm	29963		
	Breite: 45,0 cm links (Abb.)	86619				Breite: 75,0 cm	29964		
	Breite: 45,0 cm rechts	86620				Breite: 90,0 cm	29965		
	Breite: 52,5 cm links (Abb.)	86621				Breite: 105,0 cm	29966		
	Breite: 52,5 cm rechts	86622				Breite: 120,0 cm	29967		
	Breite: 60,0 cm links (Abb.)	86623				Breite: 135,0 cm	29968		
	Breite: 60,0 cm rechts	86624				Breite: 150,0 cm (75/75)	75799		
	Tiefe: 49,5 cm					Tiefe: 49,5 cm			
	Breite: 37,5 cm links (Abb.)	86625				Breite: 52,5 cm	78345		
	Breite: 37,5 cm rechts	86626				Breite: 60,0 cm	29970		
	Breite: 45,0 cm links (Abb.)	86627				Breite: 75,0 cm	29971		
	Breite: 45,0 cm rechts	86628				Breite: 90,0 cm	29972		
	Breite: 52,5 cm links (Abb.)	86629				Breite: 105,0 cm	29973		
	Breite: 52,5 cm rechts	86630				Breite: 120,0 cm	29974		
	Breite: 60,0 cm links (Abb.)	86631				Breite: 135,0 cm	29975		
	Breite: 60,0 cm rechts	86632				Breite: 150,0 cm (75/75)	75800		

1 Raster, Höhe: 38,4 cm

Bitte Außenseiten mit insgesamt 3,2 cm beachten siehe Seite 2.



Elemente standardmäßig mit Push to open.

Beschreibung + Maße		Artikel	PG 1	PG 2	Beschreibung + Maße		Artikel	PG 1	PG 2
	Hängeelement 2 Schubkästen					Hängeelement 1 Schubkasten, 1 Klappe			
	Tiefe: 39,9 cm					Tiefe: 49,5 cm			
	Breite: 45,0 cm	32496				Breite: 52,5 cm	83649		
	Breite: 52,5 cm	78346				Breite: 60,0 cm	29999		
	Breite: 60,0 cm	32497				Breite: 75,0 cm	28001		
	Breite: 75,0 cm	32498				Breite: 90,0 cm	28002		
	Breite: 90,0 cm	32499				Breite: 105,0 cm	28003		
	Breite: 105,0 cm	32500				Breite: 120,0 cm	28004		
	Breite: 120,0 cm	32501				Breite: 135,0 cm	28005		
	Breite: 135,0 cm	29982				Breite: 150,0 cm (75/75)	76945		
	Breite: 150,0 cm (75/75)	75804							
	Tiefe: 49,5 cm					Preisgleich auch in Tiefe 39,9 cm = Bestellnummer mit T ergänzen.			
	Breite: 45,0 cm	29983				mögliches Zubehör:			
	Breite: 52,5 cm	78347				 Kabeldurchlass mit Bürstenprofil	94593		
	Breite: 60,0 cm	29984							
	Breite: 75,0 cm	29985							
	Breite: 90,0 cm	29986							
	Breite: 105,0 cm	29987							
	Breite: 120,0 cm	29988							
	Breite: 135,0 cm	29989							
	Breite: 150,0 cm (75/75)	75805							
	Hängeelement 1 Nische								
	Tiefe: 37,4 cm								
	Breite: 37,5 cm	86633							
	Breite: 45,0 cm	86634							
	Breite: 52,5 cm	86635							
	Breite: 60,0 cm	86636							
	Breite: 75,0 cm	86637							
	Breite: 90,0 cm	86638							
	Breite: 105,0 cm	86639							
	Breite: 120,0 cm	86640							
	Breite: 135,0 cm	86641							
	Tiefe: 41,5 cm								
	Breite: 37,5 cm	86642							
	Breite: 45,0 cm	86643							
	Breite: 52,5 cm	86644							
	Breite: 60,0 cm	86645							
	Breite: 75,0 cm	86646							
	Breite: 90,0 cm	86647							
	Breite: 105,0 cm	86648							
	Breite: 120,0 cm	86649							
	Breite: 135,0 cm	86650							
	Tiefe: 51,1 cm								
	Breite: 37,5 cm	86651							
	Breite: 45,0 cm	86652							
	Breite: 52,5 cm	86653							
	Breite: 60,0 cm	86654							
	Breite: 75,0 cm	86655							
	Breite: 90,0 cm	86656							
	Breite: 105,0 cm	86657							
	Breite: 120,0 cm	86658							
	Breite: 135,0 cm	86659							
	mögliches Zubehör:								
	 Kabeldurchlass mit Bürstenprofil	94593							

1 Raster, Höhe: 38,4 cm

Bitte Außenseiten mit insgesamt 3,2 cm beachten siehe Seite 2.

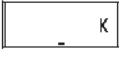





Elemente standardmäßig mit Push to open.

Beschreibung + Maße		Artikel	PG 1	PG 2	Beschreibung + Maße		Artikel	PG 1	PG 2
	Hängeelement 1 Klappe 1R					Hängeelement 1 Klappe 1R nach oben öffnend			
	Tiefe: 35,8 cm Breite: 52,5 cm Breite: 60,0 cm Breite: 75,0 cm Breite: 90,0 cm Breite: 105,0 cm Breite: 120,0 cm Breite: 135,0 cm Breite: 150,0 cm (75/75)	83646 30664 30665 30666 30667 30668 30669 75803				Tiefe: 35,8 cm Breite: 52,5 cm Breite: 60,0 cm Breite: 75,0 cm Breite: 90,0 cm Breite: 105,0 cm (52,5/52,5) Breite: 120,0 cm (60/60) Breite: 135,0 cm (67,5/67,5) Breite: 150,0 cm (75/75)	85390 85391 85392 85393 85394 85395 85396 85397		
Lichte Maße Geräteklappe: B52,5 = B46,8 / H30,5 cm B60 = B54,3 / H30,5 cm B75 = B69,3 / H30,5 cm B90 = B84,3 / H30,5 cm B105 = B97,3 / H30,5 cm B120 = B112,3 / H30,5 cm B135 = B127,3 / H30,5 cm B150 = B69,3/69,3 / H30,5 cm T29,0/33,1/42,7 cm	Tiefe: 39,9 cm Breite: 52,5 cm Breite: 60,0 cm Breite: 75,0 cm Breite: 90,0 cm Breite: 105,0 cm Breite: 120,0 cm Breite: 135,0 cm Breite: 150,0 cm (75/75)	83647 31192 31193 31194 31195 31196 31197 75801			Lichte Maße: B52,5 = B46,8 / H31,5 cm B60 = B54,3 / H31,5 cm B75 = B69,3 / H31,5 cm B90 = B84,3 / H31,5 cm B105 = B47,7/47,7 / H31,5 cm B120 = B55,2/55,2 / H31,5 cm B135 = B62,7/62,7 / H31,5 cm B150 = B69,3/69,3 / H31,5 cm T29,0/33,1/42,7 cm	Tiefe: 39,9 cm Breite: 52,5 cm Breite: 60,0 cm Breite: 75,0 cm Breite: 90,0 cm Breite: 105,0 cm (52,5/52,5) Breite: 120,0 cm (60/60) Breite: 135,0 cm (67,5/67,5) Breite: 150,0 cm (75/75)	85398 85399 85400 85401 85402 85403 85404 85405		
Positionierung Oberkante über 2,5 Raster: ab Breite 105,0 cm mit zusätzlicher Mittelseite Lichte Maße: B52,5 = B46,8 / H31,5 cm B60 = B54,3 / H31,5 cm B75 = B69,3 / H31,5 cm B90 = B84,3 / H31,5 cm B105 = B47,7/47,7 / H31,5 cm B120 = B55,2/55,2 / H31,5 cm B135 = B62,7/62,7 / H31,5 cm B150 = B69,3/69,3 / H31,5 cm T29,0/33,1/42,7 cm	Tiefe: 49,5 cm Breite: 52,5 cm Breite: 60,0 cm Breite: 75,0 cm Breite: 90,0 cm Breite: 105,0 cm Breite: 120,0 cm Breite: 135,0 cm Breite: 150,0 cm (75/75)	83648 29976 29977 29978 29979 29980 29981 75802				Tiefe: 49,5 cm Breite: 52,5 cm Breite: 60,0 cm Breite: 75,0 cm Breite: 90,0 cm Breite: 105,0 cm (52,5/52,5) Breite: 120,0 cm (60/60) Breite: 135,0 cm (67,5/67,5) Breite: 150,0 cm (75/75)	85406 85407 85408 85409 85410 85411 85412 85413		
CD/DVD-Auszug kann nur rechts geplant werden.									
CD/DVD-Auszug in Verbindung mit Einlegeboden nicht möglich.	mögliches Zubehör: CD/DVD-Auszug B60/T49,5 für ca. 72 CD's / 48 DVD's NEU Kabeldurchlass mit Bürstenprofil	92705 94593			mögliches Zubehör: Einlegeboden B52,5/T35,8 Einlegeboden B60/T35,8 Einlegeboden B75/T35,8 Einlegeboden B90/T35,8 Einlegeboden B52,5/T39,9 Einlegeboden B60/T39,9 Einlegeboden B75/T39,9 Einlegeboden B90/T39,9 Einlegeboden B52,5/T49,5 Einlegeboden B60/T49,5 Einlegeboden B75/T49,5 Einlegeboden B90/T49,5	94024 93967 93968 93969 94025 93973 93974 93975 94026 93979 93980 93981			

1,25 Raster, Höhe: 47,2 cm

Bitte Außenseiten mit insgesamt 3,2 cm beachten siehe Seite 2.

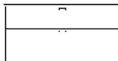
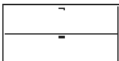











Elemente standardmäßig mit Push to open.

Beschreibung + Maße		Artikel	PG 1	PG 2	Beschreibung + Maße		Artikel	PG 1	PG 2
	Hängeelement 1 Holztür					Hängeelement 2 Holztüren			
	Tiefe: 35,8 cm								
	Breite: 37,5 cm links (Abb.)	87944							
	Breite: 37,5 cm rechts	87945							
	Breite: 45,0 cm links (Abb.)	87926							
	Breite: 45,0 cm rechts	87927							
	Breite: 52,5 cm links (Abb.)	87928							
	Breite: 52,5 cm rechts	87929							
	Breite: 60,0 cm links (Abb.)	87930							
	Breite: 60,0 cm rechts	87931							
	Tiefe: 39,9 cm					Tiefe: 39,9 cm			
	Breite: 37,5 cm links (Abb.)	84187				Breite: 75,0 cm	77539		
	Breite: 37,5 cm rechts	84188				Breite: 90,0 cm	77540		
	Breite: 45,0 cm links (Abb.)	77535							
	Breite: 45,0 cm rechts	77536							
	Breite: 52,5 cm links (Abb.)	83650							
	Breite: 52,5 cm rechts	83651							
	Breite: 60,0 cm links (Abb.)	77537							
	Breite: 60,0 cm rechts	77538							
	Tiefe: 49,5 cm					Tiefe: 49,5 cm			
	Breite: 37,5 cm links (Abb.)	84189				Breite: 75,0 cm	77545		
	Breite: 37,5 cm rechts	84190				Breite: 90,0 cm	77546		
	Breite: 45,0 cm links (Abb.)	77541							
	Breite: 45,0 cm rechts	77542							
	Breite: 52,5 cm links (Abb.)	83652							
	Breite: 52,5 cm rechts	83653							
	Breite: 60,0 cm links (Abb.)	77543							
	Breite: 60,0 cm rechts	77544							
	Hängeelement 1 Auszug 0,75R, 1 Schubkasten					Hängeelement 2 Auszüge 0,625R			
	Tiefe: 39,9 cm					Tiefe: 39,9 cm			
	Breite: 52,5 cm	83654				Breite: 52,5 cm	83656		
	Breite: 60,0 cm	77568				Breite: 60,0 cm	77547		
	Breite: 75,0 cm	77569				Breite: 75,0 cm	77548		
	Breite: 90,0 cm	77570				Breite: 90,0 cm	77549		
	Breite: 105,0 cm	77571				Breite: 105,0 cm	77550		
	Breite: 120,0 cm	77572				Breite: 120,0 cm	77551		
	Breite: 135,0 cm	77573				Breite: 135,0 cm	77552		
	Breite: 150,0 cm (75/75)	77574				Breite: 150,0 cm (75/75)	77553		
	Tiefe: 49,5 cm					Tiefe: 49,5 cm			
	Breite: 52,5 cm	83655				Breite: 52,5 cm	83657		
	Breite: 60,0 cm	77575				Breite: 60,0 cm	77554		
	Breite: 75,0 cm	77576				Breite: 75,0 cm	77555		
	Breite: 90,0 cm	77577				Breite: 90,0 cm	77556		
	Breite: 105,0 cm	77578				Breite: 105,0 cm	77557		
	Breite: 120,0 cm	77579				Breite: 120,0 cm	77558		
	Breite: 135,0 cm	77580				Breite: 135,0 cm	77559		
	Breite: 150,0 cm (75/75)	77581				Breite: 150,0 cm (75/75)	77560		

1,25 Raster, Höhe: 47,2 cm

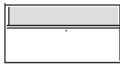
Bitte Außenseiten mit insgesamt 3,2 cm beachten siehe Seite 2.













Elemente standardmäßig mit Push to open.

Beschreibung + Maße		Artikel	PG 1	PG 2	Beschreibung + Maße		Artikel	PG 1	PG 2
	Hängeelement 1 Auszug 0,75R, 1 Geräteklappe Abdeckblatt mit Kabeldurchlass, Rückwand mit Ausschnitt					Hängeelement 1 Auszug 0,625R, 1 Klappe 0,625R Abdeckblatt mit Kabeldurchlass, Rückwand mit Ausschnitt			
	Tiefe: 49,5 cm Breite: 52,5 cm Breite: 60,0 cm Breite: 75,0 cm Breite: 90,0 cm Breite: 105,0 cm Breite: 120,0 cm Breite: 135,0 cm Breite: 150,0 cm (75/75)	83658 77658 77582 77583 77584 77585 77586 77587				Tiefe: 49,5 cm Breite: 52,5 cm Breite: 60,0 cm Breite: 75,0 cm Breite: 90,0 cm Breite: 105,0 cm Breite: 120,0 cm Breite: 135,0 cm Breite: 150,0 cm (75/75)	83659 77561 77562 77563 77564 77565 77566 77567		
Lichte Maße Geräteklappe: B52,5 = B46,8 / H12,9 cm B60 = B54,3 / H12,9 cm B75 = B69,3 / H12,9 cm B90 = B84,3 / H12,9 cm B105 = B99,3 / H12,9 cm B120 = B114,3 / H12,9 cm B135 = B129,3 / H12,9 cm B150 = B89,3/69,3 / H12,9 cm T33,1/42,7 cm	Preisgleich auch in Tiefe 39,9 cm = Bestellnummer mit T ergänzen.				Lichte Maße Geräteklappe: B52,5 = B46,8 / H17,3 cm B60 = B54,3 / H17,3 cm B75 = B69,3 / H17,3 cm B90 = B84,3 / H17,3 cm B105 = B96,3 / H17,3 cm B120 = B112,3 / H17,3 cm B135 = B127,3 / H17,3 cm B150 = B89,3/69,3 / H17,3 cm T33,1/42,7 cm	Preisgleich auch in Tiefe 39,9 cm = Bestellnummer mit T ergänzen.			
	Hängeelement 1 Nische					Hängeelement 1 Nische, 1 Zwischenbauboden (nicht verstellbar)			
	Tiefe: 41,5 cm Breite: 37,5 cm Breite: 45,0 cm Breite: 52,5 cm Breite: 60,0 cm Breite: 75,0 cm Breite: 90,0 cm	86660 86661 86662 86663 86664 86665				Tiefe: 41,5 cm Breite: 37,5 cm Breite: 45,0 cm Breite: 52,5 cm Breite: 60,0 cm	86678 86679 86680 86681		
Lichte Maße: B37,5 = B34,1 / H40,8 cm B45 = B41,6 / H40,8 cm B52,5 = B49,1 / H40,8 cm B60 = B56,6 / H40,8 cm B75 = B71,6 / H40,8 cm B90 = B86,6 / H40,8 cm T39,3/48,9 cm	Tiefe: 51,1 cm Breite: 37,5 cm Breite: 45,0 cm Breite: 52,5 cm Breite: 60,0 cm Breite: 75,0 cm Breite: 90,0 cm	86669 86670 86671 86672 86673 86674			Lichte Maße: B37,5 = B34,1 / H2x19,6 cm B45 = B41,6 / H2x19,6 cm B52,5 = B49,1 / H2x19,6 cm B60 = B56,6 / H2x19,6 cm T39,3/48,9 cm	Tiefe: 51,1 cm Breite: 37,5 cm Breite: 45,0 cm Breite: 52,5 cm Breite: 60,0 cm	86682 86683 86684 86685		
Nische in Hochglanz nicht möglich.	mögliches Zubehör: NEU Kabeldurchlass mit Bürstenprofil 94593				Nische in Hochglanz nicht möglich.	mögliches Zubehör: NEU Kabeldurchlass mit Bürstenprofil 94593			
	Hängeelement 1 Auszug 0,75R, 1 Nische Abdeckblatt mit Kabeldurchlass, Rückwand mit Ausschnitt								
	Tiefe: 41,5 cm Breite: 45,0 cm Breite: 52,5 cm Breite: 60,0 cm Breite: 75,0 cm Breite: 90,0 cm Breite: 105,0 cm Breite: 120,0 cm Breite: 135,0 cm	86687 86688 86689 86690 86691 86692 86693 86694				Tiefe: 51,1 cm Breite: 45,0 cm Breite: 52,5 cm Breite: 60,0 cm Breite: 75,0 cm Breite: 90,0 cm Breite: 105,0 cm Breite: 120,0 cm Breite: 135,0 cm	86696 86697 86698 86699 86700 86701 86702 86703		
Lichte Maße: B45 = B41,6 / H14,4 cm B52,5 = B49,1 / H14,4 cm B60 = B56,6 / H14,4 cm B75 = B71,6 / H14,4 cm B90 = B86,6 / H14,4 cm B105 = B101,6 / H14,4 cm B120 = B116,6 / H14,4 cm B135 = B131,6 / H14,4 cm T39,3 / 48,9 cm	Nische in Hochglanz nicht möglich.								

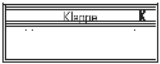
1,25 Raster, Höhe: 47,2 cm

Bitte Außenseiten mit insgesamt 3,2 cm beachten siehe Seite 2.

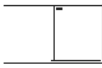
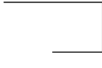





Elemente standardmäßig mit Push to open.

Beschreibung + Maße	Artikel	PG 1	PG 2	Beschreibung + Maße	Artikel	PG 1	PG 2
   <p>Hängeelement (FSS) 1 Holztür inkl. Akustikblende</p> <p>Tiefe: 49,5 cm Breite: 45,0 cm links (Abb.) 77602 Breite: 45,0 cm rechts 77603 Breite: 52,5 cm links (Abb.) 83660 Breite: 52,5 cm rechts 83661 Breite: 60,0 cm links (Abb.) 77604 Breite: 60,0 cm rechts 77605</p> <p>Lichte Maße für die Subwooferunterbringung: B45 = B39 / H37,4 cm B52,5 = B46,5 / H37,4 cm B60 = B54 / H37,4 cm T33,1/42,7 cm</p> <p>1 Holztür inkl. Akustikblende und akustikwirksamer Innenausstattung für die Subwooferunterbringung. Rückwand mit Ausschnitt</p> <p>Tiefe: 49,5 cm Breite: 45,0 cm links (Abb.) 77596 Breite: 45,0 cm rechts 77597 Breite: 52,5 cm links (Abb.) 83662 Breite: 52,5 cm rechts 83663 Breite: 60,0 cm links (Abb.) 77598 Breite: 60,0 cm rechts 77599</p> <p>Preisgleich auch in Tiefe 39,9 cm = Bestellnummer mit T ergänzen.</p>				   <p>Hängeelement (FSS) 2 Holztüren inkl. Akustikblende</p> <p>Tiefe: 49,5 cm Breite: 75,0 cm 77606 Breite: 90,0 cm 77607</p> <p>Lichte Maße für die Subwooferunterbringung: B75 = B66,7 / H37,4 cm B90 = B81,7 / H37,4 cm T33,1/42,7 cm</p> <p>2 Holztüren inkl. Akustikblende und akustikwirksamer Innenausstattung für die Subwooferunterbringung. Rückwand mit Ausschnitt</p> <p>Tiefe: 49,5 cm Breite: 75,0 cm 77600 Breite: 90,0 cm 77601</p> <p>Preisgleich auch in Tiefe 39,9 cm = Bestellnummer mit T ergänzen.</p>			
   <p>Hängeelement (FSS) 1 Auszug 0,75R, 1 Soundbarfach mit Akustikblende inkl. Push to open und akustikwirksamer Innenausstattung Abdeckblatt mit Kabeldurchlass, Rückwand mit Ausschnitt</p> <p>Tiefe: 49,5 cm Breite: 105,0 cm 77590 Breite: 120,0 cm 77591 Breite: 135,0 cm 77592</p> <p>Preisgleich auch in Tiefe 39,9 cm = Bestellnummer mit T ergänzen.</p> <p>Lichte Maße Akustikblende B105 = B99,3 / H11,9 cm B120 = B114,3 / H11,9 cm B135 = B129,3 / H11,9 cm T33,1/42,7 cm</p>				   <p>Hängeelement (FSS) 1 Klappe 0,75R, 1 Soundbarfach mit Akustikblende inkl. Push to open und akustikwirksamer Innenausstattung Abdeckblatt mit Kabeldurchlass, Rückwand mit Ausschnitt</p> <p>Tiefe: 49,5 cm Breite: 105,0 cm 77593 Breite: 120,0 cm 77594 Breite: 135,0 cm 77595</p> <p>Preisgleich auch in Tiefe 39,9 cm = Bestellnummer mit T ergänzen.</p> <p>Lichte Maße: B105 = B97,3 / H23,6 cm B120 = B112,3 / H23,6 cm B135 = B127,3 / H23,6 cm T33,1/42,7</p>			
  <p>Hänge-Eckelement 2 Holztüren</p> <p>Tiefe: 39,9 cm Schenkelmaß: 77,1 cm x 77,1 cm 77588</p> <p>Tiefe: 49,5 cm Schenkelmaß: 86,7 cm x 86,7 cm 77589 – Korpus bleibt 39,9 cm, Abdeckblatt steht dann nach hinten über</p> <p>Weiterbau nur in gleicher oder geringerer Tiefe möglich!</p>				 <p>Hänge-Eckabdeckblatt inkl. Eckleiste</p> <p>Schenkelmaß: 42,1 cm x 42,1 cm Weiterbau nur mit einem Korpus Tiefe 39,9 cm 93958</p> <p>Schenkelmaß: 51,7 cm x 51,7 cm Weiterbau nur mit einem Korpus Tiefe 49,5 cm 93959</p> <p>mögliches Zubehör: Hochgl. Eckabdeckblatt à 91622 ggf. 2 x bestellen, oberes und unteres Eckabdeckblatt (Eckleiste in Hochglanz nicht möglich)</p> <p>Ecke nicht nutzbar</p> <p>einseitige Abdeckblathtiefenkürzung ohne Aufpreis</p> <p>Eine Ausklinkung von max. 32,1 / 41,7 cm ist möglich. (Brandschutztechnische Auflagen müssen beachtet werden.)</p>			

1,5 Raster, Höhe: 56,0 cm

Bitte Außenseiten mit insgesamt 3,2 cm beachten siehe Seite 2.

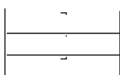
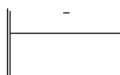
Elemente standardmäßig mit Push to open.

Beschreibung + Maße		Artikel	PG 1	PG 2	Beschreibung + Maße		Artikel	PG 1	PG 2
	Hängeelement 1 Holztür, 1 Einlegeboden					Hängeelement 1 Glastür, 1 Glasboden			
	Tiefe: 35,8 cm Breite: 37,5 cm links (Abb.) Breite: 37,5 cm rechts Breite: 45,0 cm links (Abb.) Breite: 45,0 cm rechts Breite: 52,5 cm links (Abb.) Breite: 52,5 cm rechts Breite: 60,0 cm links (Abb.) Breite: 60,0 cm rechts	87946 87947 87932 87933 87934 87935 87936 87937				Tiefe: 39,9 cm Breite: 37,5 cm links (Abb.) Breite: 37,5 cm rechts Breite: 45,0 cm links (Abb.) Breite: 45,0 cm rechts Breite: 52,5 cm links (Abb.) Breite: 52,5 cm rechts Breite: 60,0 cm links (Abb.) Breite: 60,0 cm rechts	84191 84192 30680 30681 83664 83665 30682 30683		
	Tiefe: 39,9 cm Breite: 37,5 cm links (Abb.) Breite: 37,5 cm rechts Breite: 45,0 cm links (Abb.) Breite: 45,0 cm rechts Breite: 52,5 cm links (Abb.) Breite: 52,5 cm rechts Breite: 60,0 cm links (Abb.) Breite: 60,0 cm rechts	31198 31199 30670 30671 78352 78353 30672 30673				Tiefe: 49,5 cm Breite: 37,5 cm links (Abb.) Breite: 37,5 cm rechts Breite: 45,0 cm links (Abb.) Breite: 45,0 cm rechts Breite: 52,5 cm links (Abb.) Breite: 52,5 cm rechts Breite: 60,0 cm links (Abb.) Breite: 60,0 cm rechts	84193 84194 30684 30685 83666 83667 30686 30687		
	Tiefe: 49,5 cm Breite: 37,5 cm links (Abb.) Breite: 37,5 cm rechts Breite: 45,0 cm links (Abb.) Breite: 45,0 cm rechts Breite: 52,5 cm links (Abb.) Breite: 52,5 cm rechts Breite: 60,0 cm links (Abb.) Breite: 60,0 cm rechts	31200 31201 30674 30675 78354 78355 30676 30677							
	Hängeelement 3 Schubkästen					Hängeelement 1 Auszug 1R, 1 Schubkasten			
	Tiefe: 39,9 cm Breite: 45,0 cm Breite: 52,5 cm Breite: 60,0 cm Breite: 75,0 cm Breite: 90,0 cm Breite: 105,0 cm Breite: 120,0 cm Breite: 135,0 cm Breite: 150,0 cm (75/75)	30690 78360 30691 30692 30693 28021 30698 28022 75806				Tiefe: 39,9 cm Breite: 52,5 cm Breite: 60,0 cm Breite: 75,0 cm Breite: 90,0 cm Breite: 105,0 cm Breite: 120,0 cm Breite: 135,0 cm Breite: 150,0 cm (75/75)	78364 33919 33920 33921 33922 33923 33924 75814		
	Tiefe: 49,5 cm Breite: 45,0 cm Breite: 52,5 cm Breite: 60,0 cm Breite: 75,0 cm Breite: 90,0 cm Breite: 105,0 cm Breite: 120,0 cm Breite: 135,0 cm Breite: 150,0 cm (75/75)	30694 78361 30695 30696 30697 28023 30699 28024 75807				Tiefe: 49,5 cm Breite: 52,5 cm Breite: 60,0 cm Breite: 75,0 cm Breite: 90,0 cm Breite: 105,0 cm Breite: 120,0 cm Breite: 135,0 cm Breite: 150,0 cm (75/75)	78365 33925 33926 33927 33928 33929 33930 75815		



Lennon

Wand-Hängeelemente

1,5 Raster, Höhe: 56,0 cm

Bitte Außenseiten mit insgesamt 3,2 cm beachten siehe Seite 2.

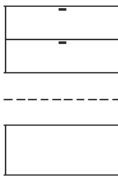
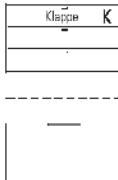
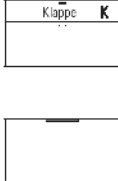
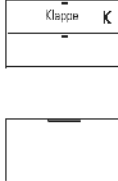









Elemente standardmäßig mit Push to open.

Beschreibung + Maße		Artikel	PG 1	PG 2	Beschreibung + Maße		Artikel	PG 1	PG 2
 <p>Hängeelement 2 Auszüge 0,75R</p> <p>Tiefe: 39,9 cm</p> <p>Breite: 52,5 cm 78362 Breite: 60,0 cm 33901 Breite: 75,0 cm 33902 Breite: 90,0 cm 33903 Breite: 105,0 cm 33904 Breite: 120,0 cm 33905 Breite: 135,0 cm 33906 Breite: 150,0 cm (75/75) 75816</p> <p>Tiefe: 49,5 cm</p> <p>Breite: 52,5 cm 78363 Breite: 60,0 cm 33907 Breite: 75,0 cm 33908 Breite: 90,0 cm 33909 Breite: 105,0 cm 33910 Breite: 120,0 cm 33911 Breite: 135,0 cm 33912 Breite: 150,0 cm (75/75) 75817</p>					 <p>Hängeelement 2 Schubkästen, 1 Geräteklappe Abdeckblatt mit Kabeldurchlass, Rückwand mit Ausschnitt</p> <p>Tiefe: 49,5 cm</p> <p>Breite: 52,5 cm 83668 Breite: 60,0 cm 33357 Breite: 75,0 cm 33358 Breite: 90,0 cm 33359 Breite: 105,0 cm 33990 Breite: 120,0 cm 33991 Breite: 135,0 cm 33992 Breite: 150,0 cm (75/75) 75808</p> <p>Preisgleich auch in Tiefe 39,9 cm = Bestellnummer mit T ergänzen.</p>				
 <p>Hängeelement 1 Auszug 1R, 1 Geräteklappe Abdeckblatt mit Kabeldurchlass, Rückwand mit Ausschnitt</p> <p>Tiefe: 49,5 cm</p> <p>Breite: 52,5 cm 83669 Breite: 60,0 cm 75819 Breite: 75,0 cm 75820 Breite: 90,0 cm 75821 Breite: 105,0 cm 75822 Breite: 120,0 cm 75823 Breite: 135,0 cm 75824 Breite: 150,0 cm (75/75) 75825</p> <p>Lichte Maße Geräteklappe: B52,5 = B46,8 / H12,9 cm B60 = B54,3 / H12,9 cm B75 = B69,3 / H12,9 cm B90 = B84,3 / H12,9 cm B105 = B99,3 / H12,9 cm B120 = B114,3 / H12,9 cm B135 = B129,3 / H12,9 cm B150 = B69,3/69,3 / H12,9 cm T33,1/42,7 cm</p>					 <p>Hängeelement 1 Auszug 0,75R, 1 Geräteklappe 0,75R Abdeckblatt mit Kabeldurchlass, Rückwand mit Ausschnitt</p> <p>Tiefe: 49,5 cm</p> <p>Breite: 52,5 cm 83671 Breite: 60,0 cm 33913 Breite: 75,0 cm 33914 Breite: 90,0 cm 33915 Breite: 105,0 cm 33916 Breite: 120,0 cm 33917 Breite: 135,0 cm 33918 Breite: 150,0 cm (75/75) 75826</p> <p>Lichte Maße Geräteklappe: B52,5 = B46,8 / H21,7 cm B60 = B54,3 / H21,7 cm B75 = B69,3 / H21,7 cm B90 = B84,3 / H21,7 cm B105 = B96,3 / H21,7 cm B120 = B112,3 / H21,7 cm B135 = B127,3 / H21,7 cm B150 = B69,3/69,3 / H21,7 cm T33,1/42,7 cm</p>				
 <p>Hängeelement 1 Auszug 1R inkl. Innenschubkasten 1 Geräteklappe Abdeckblatt mit Kabeldurchlass, Rückwand mit Ausschnitt</p> <p>Tiefe: 49,5 cm</p> <p>Breite: 52,5 cm 83670 Breite: 60,0 cm 33943 Breite: 75,0 cm 33944 Breite: 90,0 cm 33945 Breite: 105,0 cm 33946 Breite: 120,0 cm 33947 Breite: 135,0 cm 33948 Breite: 150,0 cm (75/75) 75818</p> <p>Preisgleich auch in Tiefe 39,9 cm = Bestellnummer mit T ergänzen.</p>					<p>Preisgleich auch in Tiefe 39,9 cm = Bestellnummer mit T ergänzen.</p>				

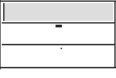
1,5 Raster, Höhe: 56,0 cm

Bitte Außenseiten mit insgesamt 3,2 cm beachten siehe Seite 2.

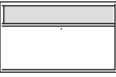
Elemente standardmäßig mit Push to open.

Beschreibung + Maße		Artikel	PG 1	PG 2	Beschreibung + Maße		Artikel	PG 1	PG 2
	Hängeelement 1 Nische					Hängeelement 1 Nische, 1 Zwischenbauboden (nicht verstellbar)			
	Tiefe: 41,5 cm Breite: 30,0 cm Breite: 37,5 cm Breite: 45,0 cm Breite: 52,5 cm Breite: 60,0 cm	86740 86741 86742 86743 86744				Tiefe: 41,5 cm Breite: 30,0 cm Breite: 37,5 cm Breite: 45,0 cm Breite: 52,5 cm Breite: 60,0 cm	86750 86751 86752 86753 86754		
Lichte Maße: B30 = B26,6 / H49,6 cm B37,5 = B34,1 / H49,6 cm B45 = B41,6 / H49,6 cm B52,5 = B49,1 / H49,6 cm B60 = B56,6 / H49,6 cm T39,3/48,9 cm	Tiefe: 51,1 cm Breite: 30,0 cm Breite: 37,5 cm Breite: 45,0 cm Breite: 52,5 cm Breite: 60,0 cm	86745 86746 86747 86748 86749			Lichte Maße: B30 = B26,6 / H2x24 cm B37,5 = B34,1 / H2x24 cm B45 = B41,6 / H2x24 cm B52,5 = B49,1 / H2x24 cm B60 = B56,6 / H2x24 cm T39,3/48,9 cm	Tiefe: 51,1 cm Breite: 30,0 cm Breite: 37,5 cm Breite: 45,0 cm Breite: 52,5 cm Breite: 60,0 cm	86755 86756 86757 86758 86759		
Nische in Hochglanz nicht möglich.	mögliches Zubehör: NEU Kabeldurchlass mit Bürstenprofil	94593			Nische in Hochglanz nicht möglich.	mögliches Zubehör: NEU Kabeldurchlass mit Bürstenprofil	94593		
	Hängeelement 2 Schubkästen, 1 Nische Abdeckblatt mit Kabeldurchlass, Rückwand mit Ausschnitt					Hängeelement 1 Auszug 0,75R, 1 Nische Abdeckblatt mit Kabeldurchlass, Rückwand mit Ausschnitt			
	Tiefe: 41,5 cm Breite: 45,0 cm Breite: 52,5 cm Breite: 60,0 cm Breite: 75,0 cm Breite: 90,0 cm Breite: 105,0 cm Breite: 120,0 cm Breite: 135,0 cm	87749 87750 87751 87752 87753 87754 87755 87756				Tiefe: 41,5 cm Breite: 45,0 cm Breite: 52,5 cm Breite: 60,0 cm Breite: 75,0 cm Breite: 90,0 cm Breite: 105,0 cm Breite: 120,0 cm Breite: 135,0 cm	87776 87777 87778 87779 87780 87781 87782 87783		
Lichte Maße: B45 = B41,6 / H14,4 cm B52,5 = B49,1 / H14,4 cm B60 = B56,6 / H14,4 cm B75 = B71,6 / H14,4 cm B90 = B86,6 / H14,4 cm B105 = B101,6 / H14,4 cm B120 = B116,6 / H14,4 cm B135 = B131,6 / H14,4 cm T39,3 / 48,9 cm	Tiefe: 51,1 cm Breite: 45,0 cm Breite: 52,5 cm Breite: 60,0 cm Breite: 75,0 cm Breite: 90,0 cm Breite: 105,0 cm Breite: 120,0 cm Breite: 135,0 cm	86705 86706 86707 86708 86709 86710 86711 86712			Lichte Maße: B45 = B41,6 / H23,2 cm B52,5 = B49,1 / H23,2 cm B60 = B56,6 / H23,2 cm B75 = B71,6 / H23,2 cm B90 = B86,6 / H23,2 cm B105 = B101,6 / H23,2 cm B120 = B116,6 / H23,2 cm B135 = B131,6 / H23,2 cm T39,3 / 48,9 cm	Tiefe: 51,1 cm Breite: 45,0 cm Breite: 52,5 cm Breite: 60,0 cm Breite: 75,0 cm Breite: 90,0 cm Breite: 105,0 cm Breite: 120,0 cm Breite: 135,0 cm	86732 86733 86734 86735 86736 86737 86738 86739		
Nische in Hochglanz nicht möglich.					Nische in Hochglanz nicht möglich.				
	Hängeelement 1 Auszug 1R, 1 Nische Abdeckblatt mit Kabeldurchlass, Rückwand mit Ausschnitt								
	Tiefe: 41,5 cm Breite: 52,5 cm Breite: 60,0 cm Breite: 75,0 cm Breite: 90,0 cm Breite: 105,0 cm Breite: 120,0 cm Breite: 135,0 cm	87759 87760 87761 87762 87763 87764 87765							
Lichte Maße: B52,5 = B49,1 / H14,4 cm B60 = B56,6 / H14,4 cm B75 = B71,6 / H14,4 cm B90 = B86,6 / H14,4 cm B105 = B101,6 / H14,4 cm B120 = B116,6 / H14,4 cm B135 = B131,6 / H14,4 cm T39,3 / 48,9 cm	Tiefe: 51,1 cm Breite: 52,5 cm Breite: 60,0 cm Breite: 75,0 cm Breite: 90,0 cm Breite: 105,0 cm Breite: 120,0 cm Breite: 135,0 cm	86715 86716 86717 86718 86719 86720 86721							
Nische in Hochglanz nicht möglich.									

Lennon

Wand-Hängeelemente

Hochglanz Aufpreise Korpushülle + Front siehe Tabellen D/E/F Seiten 117.













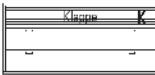

Zubehör siehe Seiten 104 - 114 / 119.

FSS - Weitere Informationen siehe Prospekt „Zubehör und Pflege“.

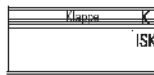
1,5 Raster, Höhe: 56,0 cm

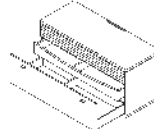
Bitte Außenseiten mit insgesamt 3,2 cm beachten siehe Seite 2.





Elemente standardmäßig mit Push to open.

Beschreibung + Maße		Artikel	PG 1	PG 2	Beschreibung + Maße		Artikel	PG 1	PG 2
  	Hängeelement (FSS) 1 Holztür inkl. Akustikblende, 1 Einlegeboden				  	Hängeelement (FSS) 2 Holztüren inkl. Akustikblende, 1 Einlegeboden			
	Tiefe: 49,5 cm Breite: 45,0 cm links (Abb.) 28029 Breite: 45,0 cm rechts 28030 Breite: 52,5 cm links (Abb.) 83672 Breite: 52,5 cm rechts 83673 Breite: 60,0 cm links (Abb.) 28031 Breite: 60,0 cm rechts 28032					Tiefe: 49,5 cm Breite: 75,0 cm 28037 Breite: 90,0 cm 28038			
Lichte Maße für die Subwooferunterbringung: B45 = B39 / H46,2 cm B52,5 = B46,5 / H46,2 cm B60 = B54 / H46,2 cm T33,1/42,7 cm	1 Holztür inkl. Akustikblende und akustikwirksamer Innenausstattung für die Subwooferunterbringung. Rückwand mit Ausschnitt				Lichte Maße für die Subwooferunterbringung: B75 = B66,7 / H46,2 cm B90 = B81,7 / H46,2 cm T33,1/42,7 cm	2 Holztüren inkl. Akustikblende und akustikwirksamer Innenausstattung für die Subwooferunterbringung. Rückwand mit Ausschnitt			
	Tiefe: 49,5 cm Breite: 45,0 cm links (Abb.) 28033 Breite: 45,0 cm rechts 28034 Breite: 52,5 cm links (Abb.) 83674 Breite: 52,5 cm rechts 83675 Breite: 60,0 cm links (Abb.) 28035 Breite: 60,0 cm rechts 28036					Tiefe: 49,5 cm Breite: 75,0 cm 28039 Breite: 90,0 cm 28040			
	Preisgleich auch in Tiefe 39,9 cm = Bestellnummer mit T ergänzen.					Preisgleich auch in Tiefe 39,9 cm = Bestellnummer mit T ergänzen.			
  	Hängeelement (FSS) 2 Schubkästen, 1 Soundbarfach mit Akustikblende inkl. Push to open und akustikwirksamer Innenausstattung Abdeckblatt mit Kabeldurchlass, Rückwand mit Ausschnitt				   	Hängeelement (FSS) 1 Auszug 1R inkl. Innenschubkasten 1 Soundbarfach mit Akustikblende inkl. Push to open und akustikwirksamer Innenausstattung Abdeckblatt mit Kabeldurchlass, Rückwand mit Ausschnitt			
	Tiefe: 49,5 cm Breite: 105,0 cm 28041 Breite: 120,0 cm 28042 Breite: 135,0 cm 28043					Tiefe: 49,5 cm Breite: 105,0 cm 28044 Breite: 120,0 cm 28045 Breite: 135,0 cm 28046			
Lichte Maße Akustikblende B105 = B99,3 / H11,9 cm B120 = B114,3 / H11,9 cm B135 = B129,3 / H11,9 cm T33,1/42,7 cm	Preisgleich auch in Tiefe 39,9 cm = Bestellnummer mit T ergänzen.				Lichte Maße Akustikblende B105 = B99,3 / H11,9 cm B120 = B114,3 / H11,9 cm B135 = B129,3 / H11,9 cm T33,1/42,7 cm	Preisgleich auch in Tiefe 39,9 cm = Bestellnummer mit T ergänzen.			
  	Hängeelement (FSS) 1 Klappe, 1 Soundbarfach mit Akustikblende inkl. Push to open und akustikwirksamer Innenausstattung Abdeckblatt mit Kabeldurchlass, Rückwand mit Ausschnitt								
	Tiefe: 49,5 cm Breite: 105,0 cm 28047 Breite: 120,0 cm 28048 Breite: 135,0 cm 28049								
Lichte Maße Akustikblende B105 = B99,3 / H11,9 cm B120 = B114,3 / H11,9 cm B135 = B129,3 / H11,9 cm T33,1/42,7 cm	mögliches Zubehör: Basis-Set (nur rechts möglich) Mittelseite und Boden B60/T49,5 94080 CD/DVD-Auszug, Mittelseite und Boden B60/T49,5 94094 für ca. 72 CD's / 48 DVD's Boden (nur links möglich) Boden B45/T49,5 94082 Boden B60/T49,5 94083 Boden B75/T49,5 94084 Ohne vormontierten Kabeldurchlass 92396								
Lichte Maße: B105 = B97,3 / H32,4 cm B120 = B112,3 / H32,4 cm B135 = B127,3 / H32,4 cm T42,7 CD/DVD-Auszug kann nur rechts geplant werden. Boden nur in Verbindung mit Basis-Set möglich.									
			0,-	0,-					

1,5 Raster, Höhe: 56,0 cm

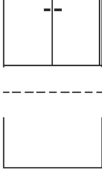
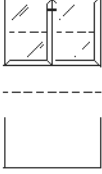
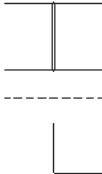
Bitte Außenseiten mit insgesamt 3,2 cm beachten siehe Seite 2.

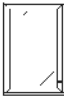

Elemente standardmäßig mit Push to open.

Beschreibung + Maße		Artikel	PG 1	PG 2	Beschreibung + Maße		Artikel	PG 1	PG 2
	Hängeelement 2 Holztüren, 1 Einlegeboden					Hängeelement 2 Glastüren, 1 Glasboden			
	Tiefe: 39,9 cm Breite: 75,0 cm Breite: 90,0 cm	32314 30678				Tiefe: 39,9 cm Breite: 75,0 cm Breite: 90,0 cm	32316 30688		
	Tiefe: 49,5 cm Breite: 75,0 cm Breite: 90,0 cm	32315 30679				Tiefe: 49,5 cm Breite: 75,0 cm Breite: 90,0 cm	32317 30689		
	Hänge-Eckelement 2 Holztüren, 1 Einlegeboden					Hänge-Eckabdeckblatt inkl. Eckleiste			
	Tiefe: 39,9 cm Schenkelmaß: 77,1 cm x 77,1 cm	77613			Ecke nicht nutzbar	Schenkelmaß: 42,1 cm x 42,1 cm Weiterbau nur mit einem Korpus Tiefe 39,9 cm	93958		
	Tiefe: 49,5 cm Schenkelmaß: 86,7 cm x 86,7 cm – Korpus bleibt 39,9 cm, Abdeckblatt steht dann nach hinten über	77614			einseitige Abdeckblathtiefen- kürzung ohne Aufpreis	Schenkelmaß: 51,7 cm x 51,7 cm Weiterbau nur mit einem Korpus Tiefe 49,5 cm	93959		
Weiterbau nur in gleicher oder geringerer Tiefe möglich!					Eine Ausklindung von max. 32,1 / 41,7 cm ist möglich. (Brandschutztechnische Auflagen müssen beachtet werden.)	mögliches Zubehör: Hochgl. Eckabdeckblatt à ggf. 2 x bestellen, oberes und unteres Eckabdeckblatt (Eckleiste in Hochglanz nicht möglich)	91622		
2 Raster, Höhe: 73,6 cm									
	Hängeelement 1 Holztür, 1 Einlegeboden					Hängeelement 1 Glastür, 1 Glasboden			
	Breite: 37,5 cm links (Abb.) Breite: 37,5 cm rechts Breite: 45,0 cm links (Abb.) Breite: 45,0 cm rechts	31202 31203 30700 30701				Breite: 37,5 cm links (Abb.) Breite: 37,5 cm rechts Breite: 45,0 cm links (Abb.) Breite: 45,0 cm rechts	84205 84206 30704 30705		
	Breite: 52,5 cm links (Abb.) Breite: 52,5 cm rechts Breite: 60,0 cm links (Abb.) Breite: 60,0 cm rechts	78366 78367 30702 30703				Breite: 52,5 cm links (Abb.) Breite: 52,5 cm rechts Breite: 60,0 cm links (Abb.) Breite: 60,0 cm rechts	83678 83679 30706 30707		
T: 35,8 cm					T: 35,8 cm				
	Hängeelement 1 Nische								
	Breite: 30,0 cm Breite: 37,5 cm Breite: 45,0 cm Breite: 52,5 cm Breite: 60,0 cm	86760 86761 86762 86763 86764							
Lichte Maße: B30 = B26,6 / H67,2 cm B37,5 = B34,1 / H67,2 cm B45 = B41,6 / H67,2 cm B52,5 = B49,1 / H67,2 cm B60 = B56,6 / H67,2 cm T35,2 cm	Nische in Hochglanz nicht möglich.								
T: 37,4 cm									

2 Raster, Höhe: 73,6 cm

Bitte Außenseiten mit insgesamt 3,2 cm beachten siehe Seite 2.

Elemente standardmäßig mit Push to open.

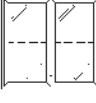

Beschreibung + Maße		Artikel	PG 1	PG 2	Beschreibung + Maße		Artikel	PG 1	PG 2
	Hängeelement 1 Nische, 1 Zwischenbauboden (nicht verstellbar)					Hängeelement 1 Nische, 2 Zwischenbauböden (nicht verstellbar)			
	Breite: 30,0 cm	86765				Breite: 30,0 cm	86770		
	Breite: 37,5 cm	86766				Breite: 37,5 cm	86771		
	Breite: 45,0 cm	86767				Breite: 45,0 cm	86772		
	Breite: 52,5 cm	86768				Breite: 52,5 cm	86773		
	Breite: 60,0 cm	86769				Breite: 60,0 cm	86774		
Lichte Maße: B30 = B26,6 / H2x32,8 cm B37,5 = B34,1 / H2x32,8 cm B45 = B41,6 / H2x32,8 cm B52,5 = B49,1 / H2x32,8 cm B60 = B56,6 / H2x32,8 cm T35,2 cm	Nische in Hochglanz nicht möglich.				Lichte Maße: B30 = B26,6 / H3x21,3 cm B37,5 = B34,1 / H3x21,3 cm B45 = B41,6 / H3x21,3 cm B52,5 = B49,1 / H3x21,3 cm B60 = B56,6 / H3x21,3 cm T35,2 cm	Nische in Hochglanz nicht möglich.			
T: 37,4 cm					T: 37,4 cm				

	Hängeelement 2 Holztüren, 1 Einlegeboden					Hängeelement 2 Glastüren, 1 Glasboden			
	Breite: 75,0 cm	32318				Breite: 75,0 cm	32319		
	Breite: 90,0 cm	30708				Breite: 90,0 cm	30709		
T: 35,8 cm					T: 35,8 cm				

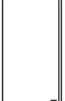
2,5 Raster, Höhe: 91,2 cm

Beschreibung + Maße		Artikel	PG 1	PG 2	Beschreibung + Maße		Artikel	PG 1	PG 2
	Hängeelement 1 Holztür, 2 Einlegeböden								
	Breite: 37,5 cm links (Abb.)	87948							
	Breite: 37,5 cm rechts	87949							
	Breite: 45,0 cm links (Abb.)	87938							
	Breite: 45,0 cm rechts	87939							
	Breite: 52,5 cm links (Abb.)	87940							
	Breite: 52,5 cm rechts	87941							
	Breite: 60,0 cm links (Abb.)	87942							
	Breite: 60,0 cm rechts	87943							
T: 35,8 cm									

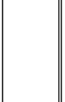



3 Raster, Höhe: 108,8 cm

Beschreibung + Maße		Artikel	PG 1	PG 2	Beschreibung + Maße		Artikel	PG 1	PG 2
	Hängeelement 1 Holztür, 2 Einlegeböden					Hängeelement 2 Holztüren, 2 Einlegeböden			
	Breite: 37,5 cm links (Abb.)	31204				Breite: 37,5 cm links (Abb.)	29001		
	Breite: 37,5 cm rechts	31205				Breite: 37,5 cm rechts	29002		
	Breite: 45,0 cm links (Abb.)	30710				Breite: 45,0 cm links (Abb.)	29003		
	Breite: 45,0 cm rechts	30711				Breite: 45,0 cm rechts	29004		
	Breite: 52,5 cm links (Abb.)	78370				Breite: 52,5 cm links (Abb.)	83680		
	Breite: 52,5 cm rechts	78371				Breite: 52,5 cm rechts	83681		
	Breite: 60,0 cm links (Abb.)	30712				Breite: 60,0 cm links (Abb.)	29005		
	Breite: 60,0 cm rechts	30713				Breite: 60,0 cm rechts	29006		
T: 35,8 cm					T: 35,8 cm				

3 Raster, Höhe: 108,8 cm

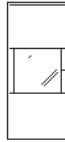
Bitte Außenseiten mit insgesamt 3,2 cm beachten siehe Seite 2.

Elemente standardmäßig mit Push to open.

Beschreibung + Maße		Artikel	PG 1	PG 2	Beschreibung + Maße		Artikel	PG 1	PG 2
	Hängeelement 1 Holztür mit Glaseinsatz 1R, 2 Konstruktionsböden, 1 Einlegeboden					Hängeelement 1 Holztür mit Glaseinsatz 1R, 2 Konstruktionsböden			
	Breite: 45,0 cm links (Abb.)	75837				Breite: 45,0 cm links (Abb.)	75832		
	Breite: 45,0 cm rechts	75838				Breite: 45,0 cm rechts	75833		
	Breite: 52,5 cm links (Abb.)	80071				Breite: 52,5 cm links (Abb.)	83682		
	Breite: 52,5 cm rechts	80072				Breite: 52,5 cm rechts	83683		
	Breite: 60,0 cm links (Abb.)	75839				Breite: 60,0 cm links (Abb.)	75834		
	Breite: 60,0 cm rechts	75840				Breite: 60,0 cm rechts	75835		
T: 35,8 cm					T: 35,8 cm				
	Hängeelement 1 Glastür, 2 Glasböden					Hängeelement 1 Nische			
	Breite: 37,5 cm links (Abb.)	84211				Breite: 30,0 cm	86775		
	Breite: 37,5 cm rechts	84212				Breite: 37,5 cm	86776		
	Breite: 45,0 cm links (Abb.)	30714				Breite: 45,0 cm	86777		
	Breite: 45,0 cm rechts	30715				Breite: 52,5 cm	86778		
	Breite: 52,5 cm links (Abb.)	83684				Breite: 60,0 cm	86779		
	Breite: 52,5 cm rechts	83685							
	Breite: 60,0 cm links (Abb.)	30716							
	Breite: 60,0 cm rechts	30717							
T: 35,8 cm					T: 37,4 cm				
	Hängeelement 1 Nische, 2 Zwischenbauböden (nicht verstellbar)					Hängeelement 1 Holztür, 1 Nische, 1 Holztür mit Push to open			
	Breite: 30,0 cm	86780				Breite: 45,0 cm links (Abb.)	86785		
	Breite: 37,5 cm	86781				Breite: 45,0 cm rechts	86786		
	Breite: 45,0 cm	86782				Breite: 52,5 cm links (Abb.)	86787		
	Breite: 52,5 cm	86783				Breite: 52,5 cm rechts	86788		
	Breite: 60,0 cm	86784				Breite: 60,0 cm links (Abb.)	86789		
						Breite: 60,0 cm rechts	86790		
Lichte Maße: Nische in Hochglanz nicht möglich. B30 = B26,6 cm B37,5 = B34,1 cm B45 = B41,6 cm B52,5 = B49,1 cm B60 = B56,6 cm H32,8/33,6/32,8 cm T35,2 cm					Lichte Maße: Nische in Hochglanz nicht möglich. B45 = B41,6 / H32 cm B52,5 = B49,1 / H32 cm B60 = B56,6 / H32 cm T35,2 cm				
T: 37,4 cm					T: 37,4 cm				

Lennon



Wand-Hängeelemente

Hochglanz Aufpreise Korpushülle + Front siehe Tabellen D/E/F Seiten 117.
Zubehör siehe Seiten 104 - 114 / 119.

3 Raster, Höhe: 108,8 cm

Bitte Außenseiten mit insgesamt 3,2 cm beachten siehe Seite 2.

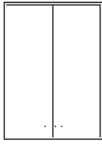

Elemente standardmäßig mit Push to open.

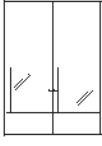
Beschreibung + Maße	Artikel	PG 1	PG 2	Beschreibung + Maße	Artikel	PG 1	PG 2
 <p>Hängeelement 2 Holztüren, 2 Einlegeböden</p> <p>Breite: 75,0 cm Breite: 90,0 cm</p> <p>32320 30726</p>				 <p>NEU Hängeelement 4 Holztüren, 2 Einlegeböden</p> <p>Breite: 75,0 cm Breite: 90,0 cm</p> <p>89668 89669</p>			
T: 35,8 cm				T: 35,8 cm			

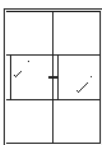
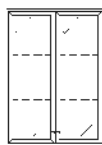
 <p>Hängeelement 2 Holztüren mit Glaseinsatz 1R, 2 Konstruktionsböden, 1 Einlegeboden</p> <p>Breite: 75,0 cm Breite: 90,0 cm</p> <p>76859 75841</p>							
T: 35,8 cm							

 <p>Hängeelement 2 Holztüren mit Glaseinsatz 1R, 2 Konstruktionsböden</p> <p>Breite: 75,0 cm Breite: 90,0 cm</p> <p>76860 75836</p>				 <p>Hängeelement 2 Glastüren, 2 Glasböden</p> <p>Breite: 75,0 cm Breite: 90,0 cm</p> <p>32321 30727</p>			
T: 35,8 cm				T: 35,8 cm			





3,5 Raster, Höhe: 126,4 cm

Beschreibung + Maße	Artikel	PG 1	PG 2	Beschreibung + Maße	Artikel	PG 1	PG 2
 <p>Hängeelement 1 Holztür, 2 Einlegeböden</p> <p>Breite: 37,5 cm links (Abb.) Breite: 37,5 cm rechts Breite: 45,0 cm links (Abb.) Breite: 45,0 cm rechts Breite: 52,5 cm links (Abb.) Breite: 52,5 cm rechts Breite: 60,0 cm links (Abb.) Breite: 60,0 cm rechts</p> <p>33363 33364 33365 33366 78375 78376 33367 33368</p>				 <p>Hängeelement 1 Holztür mit Glaseinsatz 1R, 2 Konstruktionsböden, 1 Einlegeboden</p> <p>Breite: 45,0 cm links (Abb.) Breite: 45,0 cm rechts Breite: 52,5 cm links (Abb.) Breite: 52,5 cm rechts Breite: 60,0 cm links (Abb.) Breite: 60,0 cm rechts</p> <p>75842 75843 80073 80074 75844 75845</p>			
T: 35,8 cm				T: 35,8 cm			

3,5 Raster, Höhe: 126,4 cm

Bitte Außenseiten mit insgesamt 3,2 cm beachten siehe Seite 2.

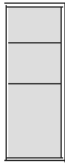
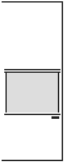

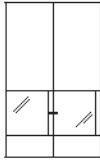
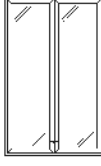



Elemente standardmäßig mit Push to open.

Beschreibung + Maße		Artikel	PG 1	PG 2	Beschreibung + Maße		Artikel	PG 1	PG 2	
	<p>Hängeelement 1 Glastür, 2 Glasböden</p> <p>Breite: 37,5 cm links (Abb.) Breite: 37,5 cm rechts Breite: 45,0 cm links (Abb.) Breite: 45,0 cm rechts Breite: 52,5 cm links (Abb.) Breite: 52,5 cm rechts Breite: 60,0 cm links (Abb.) Breite: 60,0 cm rechts</p>	<p>84217 84218 33369 33370 83686 83687 33371 33372</p>				<p>Hängeelement 1 Nische</p> <p>Breite: 30,0 cm Breite: 37,5 cm Breite: 45,0 cm</p>	<p>86791 86792 86793</p>			
T: 35,8 cm					<p>Lichte Maße: B30 = B26,6 / H120 cm B37,5 = B34,1 / H120 cm B45 = B41,6 / H120 cm T35,2 cm</p>	Nische in Hochglanz nicht möglich.				T: 37,4 cm
	<p>Hängeelement 1 Nische, 3 Zwischenbauböden (nicht verstellbar)</p> <p>Breite: 30,0 cm Breite: 37,5 cm Breite: 45,0 cm</p>	<p>86794 86795 86796</p>				<p>Hängeelement 1 Holztür, 1 Nische, 1 Holztür mit Push to open, 1 Einlegeboden</p> <p>Breite: 45,0 cm links (Abb.) Breite: 45,0 cm rechts Breite: 52,5 cm links (Abb.) Breite: 52,5 cm rechts Breite: 60,0 cm links (Abb.) Breite: 60,0 cm rechts</p>	<p>86797 86798 86799 86800 86801 86802</p>			
	<p>Lichte Maße: B30 = B26,6 / H4x28,8 cm B37,5 = B34,1 / H4x28,8 cm B45 = B41,6 / H4x28,8 cm T35,2 cm</p>				<p>Lichte Maße: B45 = B41,6 / H32 cm B52,5 = B49,1 / H32 cm B60 = B56,6 / H32 cm T35,2 cm</p>	Nische in Hochglanz nicht möglich.				T: 37,4 cm
T: 37,4 cm										
	<p>Hängeelement 2 Holztüren, 2 Einlegeböden</p> <p>Breite: 75,0 cm Breite: 90,0 cm</p>	<p>33382 33383</p>				<p>Hängeelement 2 Holztüren mit Glaseinsatz 1R, 2 Konstruktionsböden, 1 Einlegeboden</p> <p>Breite: 75,0 cm Breite: 90,0 cm</p>	<p>76944 75846</p>			
										T: 35,8 cm
T: 35,8 cm										
	<p>Hängeelement 2 Glastüren, 2 Glasböden</p> <p>Breite: 75,0 cm Breite: 90,0 cm</p>	<p>33384 33385</p>								
										T: 35,8 cm
T: 35,8 cm										

4 Raster, Höhe: 144,0 cm

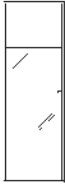
Bitte Außenseiten mit insgesamt 3,2 cm beachten siehe Seite 2.

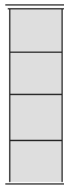
Elemente standardmäßig mit Push to open.

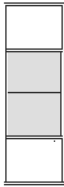
Beschreibung + Maße		Artikel	PG 1	PG 2	Beschreibung + Maße		Artikel	PG 1	PG 2
	Hängeelement 1 Holztür, 3 Einlegeböden					Hängeelement 1 Holztür mit Glaseinsatz 1R, 2 Konstruktionsböden, 1 Einlegeboden			
	Breite: 37,5 cm links (Abb.)	31206				Breite: 45,0 cm links (Abb.)	76557		
	Breite: 37,5 cm rechts	31207				Breite: 45,0 cm rechts	76558		
	Breite: 45,0 cm links (Abb.)	30730				Breite: 52,5 cm links (Abb.)	83688		
	Breite: 45,0 cm rechts	30731				Breite: 52,5 cm rechts	83689		
	Breite: 52,5 cm links (Abb.)	78380				Breite: 60,0 cm links (Abb.)	76559		
	Breite: 52,5 cm rechts	78381				Breite: 60,0 cm rechts	76560		
	Breite: 60,0 cm links (Abb.)	30732							
	Breite: 60,0 cm rechts	30733							
T: 35,8 cm					T: 35,8 cm				
	Hängeelement 1 Holztür mit Glaseinsatz 2R, 2 Konstruktionsböden, 1 Glasboden					Hängeelement 1 Glastür, 3 Glasböden			
	Breite: 45,0 cm links (Abb.)	75847				Breite: 37,5 cm links (Abb.)	79050		
	Breite: 45,0 cm rechts	75848				Breite: 37,5 cm rechts	79051		
	Breite: 52,5 cm links (Abb.)	83690				Breite: 45,0 cm links (Abb.)	30734		
	Breite: 52,5 cm rechts	83691				Breite: 45,0 cm rechts	30735		
	Breite: 60,0 cm links (Abb.)	75849				Breite: 52,5 cm links (Abb.)	83692		
	Breite: 60,0 cm rechts	75850				Breite: 52,5 cm rechts	83693		
						Breite: 60,0 cm links (Abb.)	30736		
						Breite: 60,0 cm rechts	30737		
T: 35,8 cm					T: 35,8 cm				
	Hängeelement 1 Nische					Hängeelement 1 Nische, 3 Zwischenbauböden (nicht verstellbar)			
	Breite: 30,0 cm	86803				Breite: 30,0 cm	86806		
	Breite: 37,5 cm	86804				Breite: 37,5 cm	86807		
	Breite: 45,0 cm	86805				Breite: 45,0 cm	86808		
Lichte Maße: B30 = B26,6 / H137,6 cm B37,5 = B34,1 / H137,6 cm B45 = B41,6 / H137,6 cm T35,2 cm	Nische in Hochglanz nicht möglich.				Lichte Maße: B30 = B26,6 cm B37,5 = B34,1 cm B45 = B41,6 cm H32,8/2x33,6/32,8 cm T35,2 cm	Nische in Hochglanz nicht möglich.			
T: 37,4 cm					T: 37,4 cm				
	Hängeelement 1 Holztür, 1 Nische, 1 Holztür mit Push to open, 1 Einlegeboden					Hängeelement 1 Holztür, 1 Nische, 1 Zwischen- bauboden (nicht verstellbar) 1 Holztür mit Push to open			
	Breite: 45,0 cm links (Abb.)	86809				Breite: 45,0 cm links (Abb.)	86815		
	Breite: 45,0 cm rechts	86810				Breite: 45,0 cm rechts	86816		
	Breite: 52,5 cm links (Abb.)	86811				Breite: 52,5 cm links (Abb.)	86817		
	Breite: 52,5 cm rechts	86812				Breite: 52,5 cm rechts	86818		
	Breite: 60,0 cm links (Abb.)	86813				Breite: 60,0 cm links (Abb.)	86819		
	Breite: 60,0 cm rechts	86814				Breite: 60,0 cm rechts	86820		
Lichte Maße: B45 = B41,6 / H32 cm B52,5 = B49,1 / H32 cm B60 = B56,6 / H32 cm T35,2 cm	Nische in Hochglanz nicht möglich.				Lichte Maße: B45 = B41,6 / H2x32,8 cm B52,5 = B49,1 / H2x32,8 cm B60 = B56,6 / H2x32,8 cm T35,2 cm	Nische in Hochglanz nicht möglich.			
T: 37,4 cm					T: 37,4 cm				

4 Raster, Höhe: 144,0 cm

Bitte Außenseiten mit insgesamt 3,2 cm beachten siehe Seite 2.

Elemente standardmäßig mit Push to open.

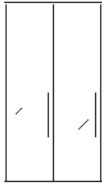
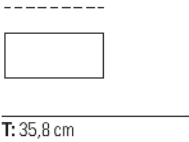
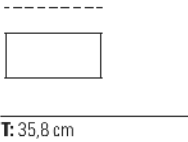
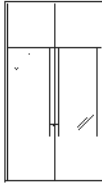
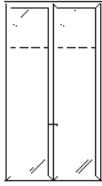
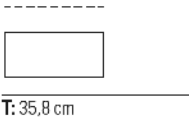
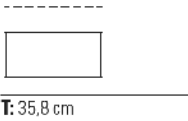
Beschreibung + Maße		Artikel	PG 1	PG 2	Beschreibung + Maße		Artikel	PG 1	PG 2
	Hängeelement 2 Holztüren, 3 Einlegeböden					Hängeelement 2 Holztüren mit Glaseinsatz 1R, 2 Konstruktionsböden, 1 Einlegeboden			
Breite: 75,0 cm	32322				Breite: 75,0 cm	76861			
Breite: 90,0 cm	30743				Breite: 90,0 cm	76561			
									
T: 35,8 cm					T: 35,8 cm				
	Hängeelement 2 Holztüren mit Glaseinsatz 2R, 2 Konstruktionsböden, 1 Glasboden					Hängeelement 2 Glastüren, 3 Glasböden			
Breite: 75,0 cm	76862				Breite: 75,0 cm	32323			
Breite: 90,0 cm	75851				Breite: 90,0 cm	30744			
									
T: 35,8 cm					T: 35,8 cm				

4,5 Raster, Höhe: 161,6 cm

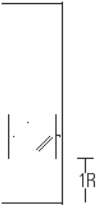
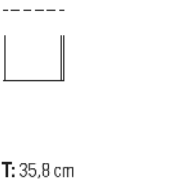
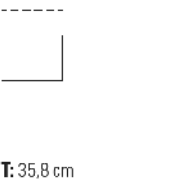
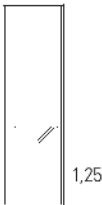
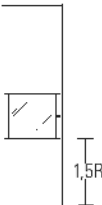
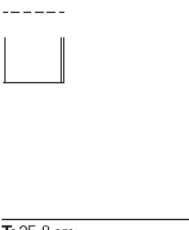
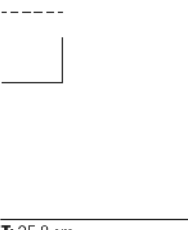
Beschreibung + Maße		Artikel	PG 1	PG 2	Beschreibung + Maße		Artikel	PG 1	PG 2
	Hängeelement 1 Holztür, 3 Einlegeböden					Hängeelement 1 Holztür mit Glaseinsatz 1R, 2 Konstruktionsböden, 2 Einlegeböden			
Breite: 37,5 cm links (Abb.)	33954				Breite: 45,0 cm links (Abb.)	75864			
Breite: 37,5 cm rechts	33955				Breite: 45,0 cm rechts	75865			
Breite: 45,0 cm links (Abb.)	33956				Breite: 52,5 cm links (Abb.)	83696			
Breite: 45,0 cm rechts	33957				Breite: 52,5 cm rechts	83697			
Breite: 52,5 cm links (Abb.)	83694				Breite: 60,0 cm links (Abb.)	75866			
Breite: 52,5 cm rechts	83695				Breite: 60,0 cm rechts	75867			
Breite: 60,0 cm links (Abb.)	33958								
Breite: 60,0 cm rechts	33959								
									
T: 35,8 cm					T: 35,8 cm				
	Hängeelement 1 Holztür mit Glaseinsatz 1R, 2 Konstruktionsböden, 2 Einlegeböden					Hängeelement 1 Holztür mit Glaseinsatz 1R, 2 Konstruktionsböden, 2 Einlegeböden			
Breite: 45,0 cm links (Abb.)	81858				Breite: 45,0 cm links (Abb.)	78946			
Breite: 45,0 cm rechts	81859				Breite: 45,0 cm rechts	78947			
Breite: 52,5 cm links (Abb.)	83698				Breite: 52,5 cm links (Abb.)	83700			
Breite: 52,5 cm rechts	83699				Breite: 52,5 cm rechts	83701			
Breite: 60,0 cm links (Abb.)	81860				Breite: 60,0 cm links (Abb.)	78948			
Breite: 60,0 cm rechts	81861				Breite: 60,0 cm rechts	78949			
									
T: 35,8 cm					T: 35,8 cm				

4,5 Raster, Höhe: 161,6 cm

Bitte Außenseiten mit insgesamt 3,2 cm beachten siehe Seite 2.

Elemente standardmäßig mit Push to open.

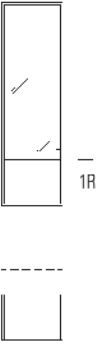
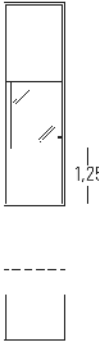
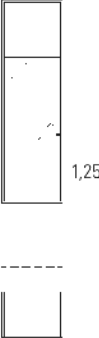
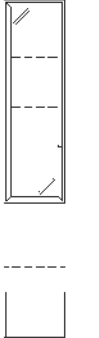
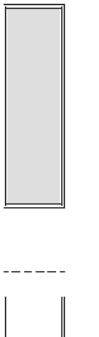
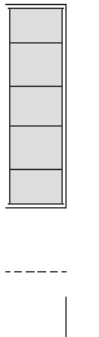
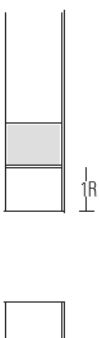
Beschreibung + Maße		Artikel	PG 1	PG 2	Beschreibung + Maße		Artikel	PG 1	PG 2
	Hängeelement 1 Holztür mit Glaseinsatz 2R, 2 Konstruktionsböden 1 Einlegeboden, 1 Glasboden Breite: 45,0 cm links (Abb.) Breite: 45,0 cm rechts Breite: 52,5 cm links (Abb.) Breite: 52,5 cm rechts Breite: 60,0 cm links (Abb.) Breite: 60,0 cm rechts	75859 75860 83702 83703 75861 75862				Hängeelement 1 Holztür mit Glaseinsatz 1,5R, 2 Konstruktionsböden, 1 Einlegeboden, 1 Glasboden Breite: 45,0 cm links (Abb.) Breite: 45,0 cm rechts Breite: 52,5 cm links (Abb.) Breite: 52,5 cm rechts Breite: 60,0 cm links (Abb.) Breite: 60,0 cm rechts	86821 86822 86823 86824 86825 86826		
T: 35,8 cm					T: 35,8 cm				
	Hängeelement 1 Holztür mit Glaseinsatz 2R, 2 Konstruktionsböden, 1 Glasboden Breite: 45,0 cm links (Abb.) Breite: 45,0 cm rechts Breite: 52,5 cm links (Abb.) Breite: 52,5 cm rechts Breite: 60,0 cm links (Abb.) Breite: 60,0 cm rechts	86827 86828 86829 86830 86831 86832				Hängeelement 1 Glastür, 3 Glasböden Breite: 37,5 cm links (Abb.) Breite: 37,5 cm rechts Breite: 45,0 cm links (Abb.) Breite: 45,0 cm rechts Breite: 52,5 cm links (Abb.) Breite: 52,5 cm rechts Breite: 60,0 cm links (Abb.) Breite: 60,0 cm rechts	86310 86311 33961 33962 83704 83705 33963 33964		
T: 35,8 cm					T: 35,8 cm				
	Hängeelement 1 Nische Breite: 30,0 cm Breite: 37,5 cm Breite: 45,0 cm Lichte Maße: B30 = B26,6 / H155,2 cm B37,5 = B34,1 / H155,2 cm B45 = B41,6 / H155,2 cm T35,2 cm Nische in Hochglanz nicht möglich.	86833 86834 86835				Hängeelement 1 Nische, 4 Zwischenbauböden (nicht verstellbar) Breite: 30,0 cm Breite: 37,5 cm Breite: 45,0 cm Lichte Maße: B30 = B26,6 / H5x29,7 cm B37,5 = B34,1 / H5x29,7 cm B45 = B41,6 / H5x29,7 cm T35,2 cm Nische in Hochglanz nicht möglich.	86836 86837 86838		
T: 37,4 cm					T: 37,4 cm				
	Hängeelement 1 Holztür, 1 Nische, 1 Holztür mit Push to open, 2 Einlegeböden Breite: 45,0 cm links (Abb.) Breite: 45,0 cm rechts Breite: 52,5 cm links (Abb.) Breite: 52,5 cm rechts Breite: 60,0 cm links (Abb.) Breite: 60,0 cm rechts	86839 86840 86841 86842 86843 86844				Lichte Maße: B45 = B41,6 / H32 cm B52,5 = B49,1 / H32 cm B60 = B56,6 / H32 cm T35,2 cm Nische in Hochglanz nicht möglich.			
T: 37,4 cm									

Lennon

Wand-Hängeelemente

Hochglanz Aufpreise Korpushülle + Front siehe Tabellen D/E/F Seiten 117.
Zubehör siehe Seiten 104 - 114 / 119.

4,5 Raster, Höhe: 161,6 cm

Bitte Außenseiten mit insgesamt 3,2 cm beachten siehe Seite 2.

Elemente standardmäßig mit Push to open.

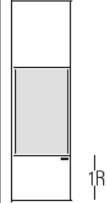
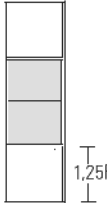
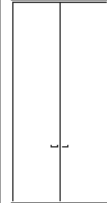
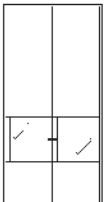
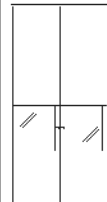
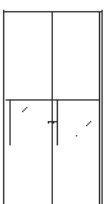
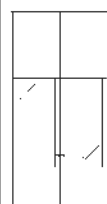
Beschreibung + Maße		Artikel	PG 1	PG 2	Beschreibung + Maße		Artikel	PG 1	PG 2
 <p>Nische in Hochglanz nicht möglich.</p> <p>T: 37,4 cm</p>	<p>Hängeelement 1 Holztür, 1 Nische, 1 Holztür mit Push to open, 2 Einlegeböden</p> <p>Breite: 45,0 cm links (Abb.) 86851 Breite: 45,0 cm rechts 86852 Breite: 52,5 cm links (Abb.) 86853 Breite: 52,5 cm rechts 86854 Breite: 60,0 cm links (Abb.) 86855 Breite: 60,0 cm rechts 86856</p> <p>Lichte Maße: B45 = B41,6 / H32 cm B52,5 = B49,1 / H32 cm B60 = B56,6 / H32 cm T35,2 cm</p>				 <p>Nische in Hochglanz nicht möglich.</p> <p>T: 37,4 cm</p>	<p>Hängeelement 1 Holztür, 1 Nische, 1 Zwischenbauboden (nicht verstellbar), 1 Holztür mit Push to open, 1 Einlegeboden</p> <p>Breite: 45,0 cm links (Abb.) 86857 Breite: 45,0 cm rechts 86858 Breite: 52,5 cm links (Abb.) 86859 Breite: 52,5 cm rechts 86860 Breite: 60,0 cm links (Abb.) 86861 Breite: 60,0 cm rechts 86862</p> <p>Lichte Maße: B45 = B41,6 / H2x32,8 cm B52,5 = B49,1 / H2x32,8 cm B60 = B56,6 / H2x32,8 cm T35,2 cm</p>			
	 <p>Nische in Hochglanz nicht möglich.</p> <p>T: 37,4 cm</p>	<p>Hängeelement 1 Holztür, 1 Nische, 1 Zwischenbauboden (nicht verstellbar), 1 Holztür mit Push to open</p> <p>Breite: 45,0 cm links (Abb.) 86869 Breite: 45,0 cm rechts 86870 Breite: 52,5 cm links (Abb.) 86871 Breite: 52,5 cm rechts 86872 Breite: 60,0 cm links (Abb.) 86873 Breite: 60,0 cm rechts 86874</p> <p>Lichte Maße: B45 = B41,6 / H2x32,8 cm B52,5 = B49,1 / H2x32,8 cm B60 = B56,6 / H2x32,8 cm T35,2 cm</p>					 <p>T: 35,8 cm</p>	<p>Hängeelement 2 Holztüren, 3 Einlegeböden</p> <p>Breite: 75,0 cm 33960 Breite: 90,0 cm 75857</p>	
 <p>T: 35,8 cm</p>		<p>Hängeelement 2 Holztüren mit Glaseinsatz 1R, 2 Konstruktionsböden, 2 Einlegeböden</p> <p>Breite: 75,0 cm 76863 Breite: 90,0 cm 75868</p>				 <p>T: 35,8 cm</p>		<p>Hängeelement 2 Holztüren mit Glaseinsatz 1R, 2 Konstruktionsböden, 2 Einlegeböden</p> <p>Breite: 75,0 cm 81885 Breite: 90,0 cm 81886</p>	
	 <p>T: 35,8 cm</p>	<p>Hängeelement 2 Holztüren mit Glaseinsatz 1R, 2 Konstruktionsböden, 2 Einlegeböden</p> <p>Breite: 75,0 cm 79485 Breite: 90,0 cm 79405</p>					 <p>T: 35,8 cm</p>	<p>Hängeelement 2 Holztüren mit Glaseinsatz 2R, 2 Konstruktionsböden, 1 Glasboden</p> <p>Breite: 75,0 cm 76864 Breite: 90,0 cm 75863</p>	

Lennon

Wand-Hängeelemente

Hochglanz Aufpreise Korpushülle + Front siehe Tabellen D/E/F Seiten 117.

Zubehör siehe Seiten 104 - 114 / 119.

4,5 Raster, Höhe: 161,6 cm

Bitte Außenseiten mit insgesamt 3,2 cm beachten siehe Seite 2.

Elemente standardmäßig mit Push to open.

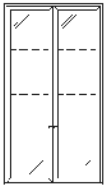
Beschreibung + Maße	Artikel	PG 1	PG 2	Beschreibung + Maße	Artikel	PG 1	PG 2
 <p>Hängeelement 2 Glastüren, 3 Glasböden</p> <p>Breite: 75,0 cm Breite: 90,0 cm</p>	<p>33965 75858</p>						
<p>T: 35,8 cm</p>							

5 Raster, Höhe: 179,2 cm

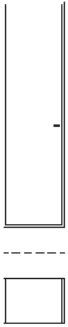
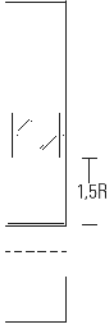

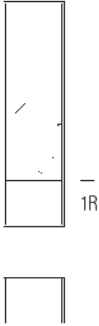
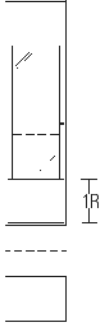

Beschreibung + Maße	Artikel	PG 1	PG 2	Beschreibung + Maße	Artikel	PG 1	PG 2
 <p>Hängeelement 1 Holztür, 4 Einlegeböden</p> <p>Breite: 37,5 cm links (Abb.) Breite: 37,5 cm rechts Breite: 45,0 cm links (Abb.) Breite: 45,0 cm rechts Breite: 52,5 cm links (Abb.) Breite: 52,5 cm rechts Breite: 60,0 cm links (Abb.) Breite: 60,0 cm rechts</p>	<p>81862 81863 81864 81865 83706 83707 81866 81867</p>			 <p>Hängeelement 1 Holztür mit Glaseinsatz 1R, 2 Konstruktionsböden, 3 Einlegeböden</p> <p>Breite: 45,0 cm links (Abb.) Breite: 45,0 cm rechts Breite: 52,5 cm links (Abb.) Breite: 52,5 cm rechts Breite: 60,0 cm links (Abb.) Breite: 60,0 cm rechts</p>	<p>81868 81869 83708 83709 81870 81871</p>		
<p>T: 35,8 cm</p>				<p>T: 35,8 cm</p>			

 <p>Hängeelement 1 Holztür mit Glaseinsatz 2R, 2 Konstruktionsböden 1 Einlegeboden, 1 Glasboden</p> <p>Breite: 45,0 cm links (Abb.) Breite: 45,0 cm rechts Breite: 52,5 cm links (Abb.) Breite: 52,5 cm rechts Breite: 60,0 cm links (Abb.) Breite: 60,0 cm rechts</p>	<p>81876 81877 83710 83711 81878 81879</p>			 <p>Hängeelement 1 Holztür mit Glaseinsatz 3R, 2 Konstruktionsböden, 2 Glasböden</p> <p>Breite: 45,0 cm links (Abb.) Breite: 45,0 cm rechts Breite: 52,5 cm links (Abb.) Breite: 52,5 cm rechts Breite: 60,0 cm links (Abb.) Breite: 60,0 cm rechts</p>	<p>81880 81881 83712 83713 81882 81883</p>		
<p>T: 35,8 cm</p>				<p>T: 35,8 cm</p>			

5 Raster, Höhe: 179,2 cm

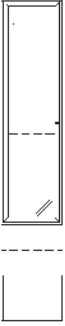
Bitte Außenseiten mit insgesamt 3,2 cm beachten siehe Seite 2.

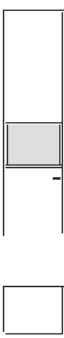
Elemente standardmäßig mit Push to open.

Beschreibung + Maße		Artikel	PG 1	PG 2	Beschreibung + Maße		Artikel	PG 1	PG 2
	Hängeelement 1 Glastür, 4 Glasböden Breite: 37,5 cm links (Abb.) Breite: 37,5 cm rechts Breite: 45,0 cm links (Abb.) Breite: 45,0 cm rechts Breite: 52,5 cm links (Abb.) Breite: 52,5 cm rechts Breite: 60,0 cm links (Abb.) Breite: 60,0 cm rechts	86875 86876 81872 81873 83714 83715 81874 81875				Hängeelement 1 Nische Breite: 30,0 cm Breite: 37,5 cm Breite: 45,0 cm	86877 86878 86879		
T: 35,8 cm					Lichte Maße: B30 = B26,6 / H172,8 cm B37,5 = B34,1 / H172,8 cm B45 = B41,6 / H172,8 cm T35,2 cm Nische in Hochglanz nicht möglich.				
	Hängeelement 1 Nische, 4 Zwischenbauböden (nicht verstellbar) Breite: 30,0 cm Breite: 37,5 cm Breite: 45,0 cm	86880 86881 86882				Hängeelement 1 Holztür, 1 Nische, 1 Holztür mit Push to open, 3 Einlegeböden Breite: 45,0 cm links (Abb.) Breite: 45,0 cm rechts Breite: 52,5 cm links (Abb.) Breite: 52,5 cm rechts Breite: 60,0 cm links (Abb.) Breite: 60,0 cm rechts	86883 86884 86885 86886 86887 86888		
Lichte Maße: B30 = B26,6 cm B37,5 = B34,1 cm B45 = B41,6 cm H32,8/3x33,6/32,8 cm T39,3 cm Nische in Hochglanz nicht möglich.					Lichte Maße: B45 = B41,6 / H32 cm B52,5 = B49,1 / H32 cm B60 = B56,6 / H32 cm T35,2 cm Nische in Hochglanz nicht möglich.				
T: 37,4 cm					T: 37,4 cm				
	Hängeelement 1 Holztür, 1 Nische, 1 Zwischenbauboden (nicht verstellbar), 1 Holztür mit Push to open, 1 Einlegeboden Breite: 45,0 cm links (Abb.) Breite: 45,0 cm rechts Breite: 52,5 cm links (Abb.) Breite: 52,5 cm rechts Breite: 60,0 cm links (Abb.) Breite: 60,0 cm rechts	86889 86890 86891 86892 86893 86894				Hängeelement 1 Holztür, 1 Nische, 2 Zwischenbauböden (nicht verstellbar), 1 Holztür mit Push to open Breite: 45,0 cm links (Abb.) Breite: 45,0 cm rechts Breite: 52,5 cm links (Abb.) Breite: 52,5 cm rechts Breite: 60,0 cm links (Abb.) Breite: 60,0 cm rechts	86895 86896 86897 86898 86899 86900		
Lichte Maße: B45 = B41,6 / H2x32,8 cm B52,5 = B49,1 / H2x32,8 cm B60 = B56,6 / H2x32,8 cm T35,2 cm Nische in Hochglanz nicht möglich.					Lichte Maße: B45 = B41,6 cm B52,5 = B49,1 cm B60 = B56,6 cm H32,8/33,6/32,8 cm T39,3 cm Nische in Hochglanz nicht möglich.				
T: 37,4 cm					T: 37,4 cm				



Lennon

Stapelbare Nischenelemente

Hochglanz nicht möglich.

Zubehör siehe Seiten 104 - 114 / 119.

Weitere Informationen zu den Nischenelementen siehe Seite 4.

0,5 Raster, Höhe: 17,6 cm				0,625 Raster, Höhe: 22,0 cm			
Beschreibung + Maße	Artikel	PG 1	PG 2	Beschreibung + Maße	Artikel	PG 1	PG 2
 <p>Stapelbares Nischenelement 1 Nische</p> <p>Tiefe: 37,4 cm für Korputiefe: 35,8 cm</p> <p>Breite: 37,5 cm 86909 Breite: 45,0 cm 86910 Breite: 52,5 cm 86911 Breite: 60,0 cm 86912 Breite: 75,0 cm 86913 Breite: 90,0 cm 86914 Breite: 105,0 cm 86915 Breite: 120,0 cm 86916 Breite: 135,0 cm 86917</p> <p>Tiefe: 41,5 cm für Korputiefe: 39,9 cm</p> <p>Breite: 37,5 cm 86918 Breite: 45,0 cm 86919 Breite: 52,5 cm 86920 Breite: 60,0 cm 86921 Breite: 75,0 cm 86922 Breite: 90,0 cm 86923 Breite: 105,0 cm 86924 Breite: 120,0 cm 86925 Breite: 135,0 cm 86926</p> <p>Tiefe: 51,1 cm für Korputiefe: 49,5 cm</p> <p>Breite: 37,5 cm 86927 Breite: 45,0 cm 86928 Breite: 52,5 cm 86929 Breite: 60,0 cm 86930 Breite: 75,0 cm 86931 Breite: 90,0 cm 86932 Breite: 105,0 cm 86933 Breite: 120,0 cm 86934 Breite: 135,0 cm 86935</p> <p>Lichte Maße: B37,5 = B34,1 / H14,4 cm B45 = B41,6 / H14,4 cm B52,5 = B49,1 / H14,4 cm B60 = B56,6 / H14,4 cm B75 = B71,6 / H14,4 cm B90 = B86,6 / H14,4 cm B105 = B101,6 / H14,4 cm B120 = B116,6 / H14,4 cm B135 = B131,6 / H14,4 cm T35,2/39,3 cm</p> <p>Bei Tiefe 51,1 cm ist die Rückwand vorgezogen (Nutztiefe T39,3 cm)</p> <p>In Verbindung mit Hängenelementen wird Artikel 94392 versetzte Rückwand oder 94697 Kabeldurchlass + versetzte Rückwand (Nutztiefe 148,9 cm) benötigt</p>				 <p>Stapelbares Nischenelement 1 Nische</p> <p>Tiefe: 37,4 cm für Korputiefe: 35,8 cm</p> <p>Breite: 37,5 cm 87784 Breite: 45,0 cm 87785 Breite: 52,5 cm 87786 Breite: 60,0 cm 87787 Breite: 75,0 cm 87788 Breite: 90,0 cm 87789 Breite: 105,0 cm 87790 Breite: 120,0 cm 87791 Breite: 135,0 cm 87792</p> <p>Tiefe: 41,5 cm für Korputiefe: 39,9 cm</p> <p>Breite: 37,5 cm 87793 Breite: 45,0 cm 87794 Breite: 52,5 cm 87795 Breite: 60,0 cm 87796 Breite: 75,0 cm 87797 Breite: 90,0 cm 87798 Breite: 105,0 cm 87799 Breite: 120,0 cm 87800 Breite: 135,0 cm 87801</p> <p>Tiefe: 51,1 cm für Korputiefe: 49,5 cm</p> <p>Breite: 37,5 cm 87802 Breite: 45,0 cm 87803 Breite: 52,5 cm 87804 Breite: 60,0 cm 87805 Breite: 75,0 cm 87806 Breite: 90,0 cm 87807 Breite: 105,0 cm 87808 Breite: 120,0 cm 87809 Breite: 135,0 cm 87810</p> <p>Lichte Maße: B37,5 = B34,1 / H18,8 cm B45 = B41,6 / H18,8 cm B52,5 = B49,1 / H18,8 cm B60 = B56,6 / H18,8 cm B75 = B71,6 / H18,8 cm B90 = B86,6 / H18,8 cm B105 = B101,6 / H18,8 cm B120 = B116,6 / H18,8 cm B135 = B131,6 / H18,8 cm T35,2/39,3 cm</p> <p>Bei Tiefe 51,1 cm ist die Rückwand vorgezogen (Nutztiefe T39,3 cm)</p> <p>In Verbindung mit Hängenelementen wird Artikel 94392 versetzte Rückwand oder 94697 Kabeldurchlass + versetzte Rückwand (Nutztiefe 148,9 cm) benötigt</p>			

0,75 Raster, Höhe: 26,4 cm

1 Raster, Höhe: 35,2 cm

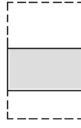
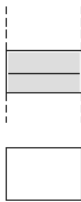
0,75 Raster, Höhe: 26,4 cm				1 Raster, Höhe: 35,2 cm					
Beschreibung + Maße		Artikel	PG 1	PG 2	Beschreibung + Maße		Artikel	PG 1	PG 2
 <p>Stapelbares Nischenelement 1 Nische</p> <p>Tiefe: 37,4 cm für Korputiefe: 35,8 cm</p> <p>Breite: 37,5 cm 86936 Breite: 45,0 cm 86937 Breite: 52,5 cm 86938 Breite: 60,0 cm 86939 Breite: 75,0 cm 86940 Breite: 90,0 cm 86941 Breite: 105,0 cm 86942 Breite: 120,0 cm 86943 Breite: 135,0 cm 86944</p> <p>Tiefe: 41,5 cm für Korputiefe: 39,9 cm</p> <p>Breite: 37,5 cm 86945 Breite: 45,0 cm 86946 Breite: 52,5 cm 86947 Breite: 60,0 cm 86948 Breite: 75,0 cm 86949 Breite: 90,0 cm 86950 Breite: 105,0 cm 86951 Breite: 120,0 cm 86952 Breite: 135,0 cm 86953</p> <p>Tiefe: 51,1 cm für Korputiefe: 49,5 cm</p> <p>Breite: 37,5 cm 86954 Breite: 45,0 cm 86955 Breite: 52,5 cm 86956 Breite: 60,0 cm 86957 Breite: 75,0 cm 86958 Breite: 90,0 cm 86959 Breite: 105,0 cm 86960 Breite: 120,0 cm 86961 Breite: 135,0 cm 86962</p> <p>Bei Tiefe 51,1 cm ist die Rückwand vorgezogen (Nutztiefe T39,3 cm)</p> <p>In Verbindung mit Hängeelementen wird Artikel 94392 versetzte Rückwand oder 94697 Kabeldurchlass + versetzte Rückwand (Nutztiefe T48,9 cm) benötigt</p>					 <p>Stapelbares Nischenelement 1 Nische</p> <p>Tiefe: 37,4 cm für Korputiefe: 35,8 cm</p> <p>Breite: 37,5 cm 86963 Breite: 45,0 cm 86964 Breite: 52,5 cm 86965 Breite: 60,0 cm 86966 Breite: 75,0 cm 86967 Breite: 90,0 cm 86968 Breite: 105,0 cm 86969 Breite: 120,0 cm 86970 Breite: 135,0 cm 86971</p> <p>Tiefe: 41,5 cm für Korputiefe: 39,9 cm</p> <p>Breite: 37,5 cm 86972 Breite: 45,0 cm 86973 Breite: 52,5 cm 86974 Breite: 60,0 cm 86975 Breite: 75,0 cm 86976 Breite: 90,0 cm 86977 Breite: 105,0 cm 86978 Breite: 120,0 cm 86979 Breite: 135,0 cm 86980</p> <p>Tiefe: 51,1 cm für Korputiefe: 49,5 cm</p> <p>Breite: 37,5 cm 86981 Breite: 45,0 cm 86982 Breite: 52,5 cm 86983 Breite: 60,0 cm 86984 Breite: 75,0 cm 86985 Breite: 90,0 cm 86986 Breite: 105,0 cm 86987 Breite: 120,0 cm 86988 Breite: 135,0 cm 86989</p> <p>Bei Tiefe 51,1 cm ist die Rückwand vorgezogen (Nutztiefe T39,3 cm)</p> <p>In Verbindung mit Hängeelementen wird Artikel 94392 versetzte Rückwand oder 94697 Kabeldurchlass + versetzte Rückwand (Nutztiefe T48,9 cm) benötigt</p>				
					 <p>Stapelbares Nischenelement 1 Nische, 1 Zwischenbauboden (nicht verstellbar)</p> <p>Tiefe: 37,4 cm für Korputiefe: 35,8 cm</p> <p>Breite: 37,5 cm 86990 Breite: 45,0 cm 86991 Breite: 52,5 cm 86992 Breite: 60,0 cm 86993</p> <p>Tiefe: 41,5 cm für Korputiefe: 39,9 cm</p> <p>Breite: 37,5 cm 86994 Breite: 45,0 cm 86995 Breite: 52,5 cm 86996 Breite: 60,0 cm 86997</p> <p>Tiefe: 51,1 cm für Korputiefe: 49,5 cm</p> <p>Breite: 37,5 cm 86998 Breite: 45,0 cm 86999 Breite: 52,5 cm 87000 Breite: 60,0 cm 87001</p> <p>Lichte Maße: B37,5 = B34,1 / H2x15,2 cm B45 = B41,6 / H2x15,2 cm B52,5 = B49,1 / H2x15,2 cm B60 = B56,6 / H2x15,2 cm T35,2/39,3 cm</p> <p>Bei Tiefe 51,1 cm ist die Rückwand vorgezogen (Nutztiefe T39,3 cm)</p> <p>In Verbindung mit Hängeelementen wird Artikel 94392 versetzte Rückwand oder 94697 Kabeldurchlass + versetzte Rückwand (Nutztiefe T48,9 cm) benötigt</p>				

Lennon



Stapelbare Nischenelemente

Hochglanz nicht möglich.

Zubehör siehe Seiten 104 - 114 / 119.

Weitere Informationen zu den Nischenelementen siehe Seite 4.

1,25 Raster, Höhe: 44,0 cm

Beschreibung + Maße		Artikel	PG 1	PG 2	Beschreibung + Maße		Artikel	PG 1	PG 2
	Stapelbares Nischenelement 1 Nische					Stapelbares Nischenelement 1 Nische, 1 Zwischenbauboden (nicht verstellbar)			
	Tiefe: 37,4 cm für Korpustiefe: 35,8 cm					Tiefe: 37,4 cm für Korpustiefe: 35,8 cm			
	Breite: 37,5 cm	87002				Breite: 37,5 cm	87020		
	Breite: 45,0 cm	87003				Breite: 45,0 cm	87021		
	Breite: 52,5 cm	87004				Breite: 52,5 cm	87022		
	Breite: 60,0 cm	87005				Breite: 60,0 cm	87023		
	Breite: 75,0 cm	87006							
	Breite: 90,0 cm	87007							
Lichte Maße: B37,5 = B34,1 / H40,8 cm B45 = B41,6 / H40,8 cm B52,5 = B49,1 / H40,8 cm B60 = B56,6 / H40,8 cm B75 = B71,6 / H40,8 cm B90 = B86,6 / H40,8 cm T35,2/39,3 cm	Tiefe: 41,5 cm für Korpustiefe: 39,9 cm				Lichte Maße: B37,5 = B34,1 / H2x19,6 cm B45 = B41,6 / H2x19,6 cm B52,5 = B49,1 / H2x19,6 cm B60 = B56,6 / H2x19,6 cm T35,2/39,3 cm	Tiefe: 41,5 cm für Korpustiefe: 39,9 cm			
	Breite: 37,5 cm	87008				Breite: 37,5 cm	87024		
	Breite: 45,0 cm	87009				Breite: 45,0 cm	87025		
	Breite: 52,5 cm	87010				Breite: 52,5 cm	87026		
	Breite: 60,0 cm	87011				Breite: 60,0 cm	87027		
	Breite: 75,0 cm	87012							
	Breite: 90,0 cm	87013							
Bei Tiefe 51,1 cm ist die Rückwand vorgezogen (Nutztiefe T39,3 cm)	Tiefe: 51,1 cm für Korpustiefe: 49,5 cm				Bei Tiefe 51,1 cm ist die Rückwand vorgezogen (Nutztiefe T39,3 cm)	Tiefe: 51,1 cm für Korpustiefe: 49,5 cm			
In Verbindung mit Hängeelementen wird Artikel 94392 versetzte Rückwand oder 94697 Kabeldurchlass + versetzte Rückwand (Nutztiefe T48,9 cm) benötigt	Breite: 37,5 cm	87014			In Verbindung mit Hängeelementen wird Artikel 94392 versetzte Rückwand oder 94697 Kabeldurchlass + versetzte Rückwand (Nutztiefe T48,9 cm) benötigt	Breite: 37,5 cm	87028		
	Breite: 45,0 cm	87015				Breite: 45,0 cm	87029		
	Breite: 52,5 cm	87016				Breite: 52,5 cm	87030		
	Breite: 60,0 cm	87017				Breite: 60,0 cm	87031		
	Breite: 75,0 cm	87018							
	Breite: 90,0 cm	87019							

1,5 Raster, Höhe: 52,8 cm

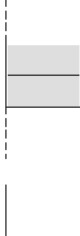
Beschreibung + Maße		Artikel	PG 1	PG 2	Beschreibung + Maße		Artikel	PG 1	PG 2
	Stapelbares Nischenelement 1 Nische					Stapelbares Nischenelement 1 Nische, 1 Zwischenbauboden (nicht verstellbar)			
	Tiefe: 37,4 cm für Korpustiefe: 35,8 cm					Tiefe: 37,4 cm für Korpustiefe: 35,8 cm			
	Breite: 37,5 cm	87032				Breite: 37,5 cm	87044		
	Breite: 45,0 cm	87033				Breite: 45,0 cm	87045		
	Breite: 52,5 cm	87034				Breite: 52,5 cm	87046		
	Breite: 60,0 cm	87035				Breite: 60,0 cm	87047		
Lichte Maße: B37,5 = B34,1 / H49,6 cm B45 = B41,6 / H49,6 cm B52,5 = B49,1 / H49,6 cm B60 = B56,6 / H49,6 cm T35,2/39,3 cm	Tiefe: 41,5 cm für Korpustiefe: 39,9 cm				Lichte Maße: B37,5 = B34,1 / H2x24 cm B45 = B41,6 / H2x24 cm B52,5 = B49,1 / H2x24 cm B60 = B56,6 / H2x24 cm T35,2/39,3 cm	Tiefe: 41,5 cm für Korpustiefe: 39,9 cm			
	Breite: 37,5 cm	87036				Breite: 37,5 cm	87048		
	Breite: 45,0 cm	87037				Breite: 45,0 cm	87049		
	Breite: 52,5 cm	87038				Breite: 52,5 cm	87050		
	Breite: 60,0 cm	87039				Breite: 60,0 cm	87051		
Bei Tiefe 51,1 cm ist die Rückwand vorgezogen (Nutztiefe T39,3 cm)	Tiefe: 51,1 cm für Korpustiefe: 49,5 cm				Bei Tiefe 51,1 cm ist die Rückwand vorgezogen (Nutztiefe T39,3 cm)	Tiefe: 51,1 cm für Korpustiefe: 49,5 cm			
In Verbindung mit Hängeelementen wird Artikel 94392 versetzte Rückwand oder 94697 Kabeldurchlass + versetzte Rückwand (Nutztiefe T48,9 cm) benötigt	Breite: 37,5 cm	87040			In Verbindung mit Hängeelementen wird Artikel 94392 versetzte Rückwand oder 94697 Kabeldurchlass + versetzte Rückwand (Nutztiefe T48,9 cm) benötigt	Breite: 37,5 cm	87052		
	Breite: 45,0 cm	87041				Breite: 45,0 cm	87053		
	Breite: 52,5 cm	87042				Breite: 52,5 cm	87054		
	Breite: 60,0 cm	87043				Breite: 60,0 cm	87055		

Lennon

Stapelbare Nischenelemente

Hochglanz nicht möglich.

Zubehör siehe Seiten 104 - 114 / 119.

Weitere Informationen zu den Nischenelementen siehe Seite 4.

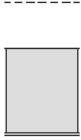
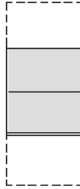

2 Raster, Höhe: 70,4 cm

Beschreibung + Maße		Artikel	PG 1	PG 2	Beschreibung + Maße		Artikel	PG 1	PG 2
	Stapelbares Nischenelement 1 Nische					Stapelbares Nischenelement 1 Nische, 1 Zwischenbauboden (nicht verstellbar)			
	Tiefe: 37,4 cm für Korpus-tiefe: 35,8 cm					Tiefe: 37,4 cm für Korpus-tiefe: 35,8 cm			
	Breite: 37,5 cm	87056				Breite: 37,5 cm	87068		
	Breite: 45,0 cm	87057				Breite: 45,0 cm	87069		
	Breite: 52,5 cm	87058				Breite: 52,5 cm	87070		
	Breite: 60,0 cm	87059				Breite: 60,0 cm	87071		
	Tiefe: 41,5 cm für Korpus-tiefe: 39,9 cm					Tiefe: 41,5 cm für Korpus-tiefe: 39,9 cm			
	Breite: 37,5 cm	87060				Breite: 37,5 cm	87072		
	Breite: 45,0 cm	87061				Breite: 45,0 cm	87073		
	Breite: 52,5 cm	87062				Breite: 52,5 cm	87074		
	Breite: 60,0 cm	87063				Breite: 60,0 cm	87075		
Lichte Maße: B37,5 = B34,1 / H67,2 cm B45 = B41,6 / H67,2 cm B52,5 = B49,1 / H67,2 cm B60 = B56,6 / H67,2 cm T35,2/39,3 cm					Lichte Maße: B37,5 = B34,1 / H2x32,8 cm B45 = B41,6 / H2x32,8 cm B52,5 = B49,1 / H2x32,8 cm B60 = B56,6 / H2x32,8 cm T35,2/39,3 cm				
Bei Tiefe 51,1 cm ist die Rückwand vorgezogen (Nutztiefe T39,3 cm)	Tiefe: 51,1 cm für Korpus-tiefe: 49,5 cm				Bei Tiefe 51,1 cm ist die Rückwand vorgezogen (Nutztiefe T39,3 cm)	Tiefe: 51,1 cm für Korpus-tiefe: 49,5 cm			
In Verbindung mit Hängenelementen wird Artikel 94392 versetzte Rückwand oder 94697 Kabeldurchlass + versetzte Rückwand (Nutztiefe T48,9 cm) benötigt	Breite: 37,5 cm	87064			In Verbindung mit Hängenelementen wird Artikel 94392 versetzte Rückwand oder 94697 Kabeldurchlass + versetzte Rückwand (Nutztiefe T48,9 cm) benötigt	Breite: 37,5 cm	87076		
	Breite: 45,0 cm	87065				Breite: 45,0 cm	87077		
	Breite: 52,5 cm	87066				Breite: 52,5 cm	87078		
	Breite: 60,0 cm	87067				Breite: 60,0 cm	87079		

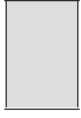
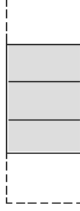

2,5 Raster, Höhe: 88,0 cm

Beschreibung + Maße		Artikel	PG 1	PG 2	Beschreibung + Maße		Artikel	PG 1	PG 2
	Stapelbares Nischenelement 1 Nische					Stapelbares Nischenelement 1 Nische, 2 Zwischenbauböden (nicht verstellbar)			
	Tiefe: 37,4 cm für Korpus-tiefe: 35,8 cm					Tiefe: 37,4 cm für Korpus-tiefe: 35,8 cm			
	Breite: 37,5 cm	87080				Breite: 37,5 cm	87092		
	Breite: 45,0 cm	87081				Breite: 45,0 cm	87093		
	Breite: 52,5 cm	87082				Breite: 52,5 cm	87094		
	Breite: 60,0 cm	87083				Breite: 60,0 cm	87095		
	Tiefe: 41,5 cm für Korpus-tiefe: 39,9 cm					Tiefe: 41,5 cm für Korpus-tiefe: 39,9 cm			
	Breite: 37,5 cm	87084				Breite: 37,5 cm	87096		
	Breite: 45,0 cm	87085				Breite: 45,0 cm	87097		
	Breite: 52,5 cm	87086				Breite: 52,5 cm	87098		
	Breite: 60,0 cm	87087				Breite: 60,0 cm	87099		
Lichte Maße: B37,5 = B34,1 / H84,8 cm B45 = B41,6 / H84,8 cm B52,5 = B49,1 / H84,8 cm B60 = B56,6 / H84,8 cm T35,2/39,3 cm					Lichte Maße: B37,5 = B34,1 / H3x27,2 cm B45 = B41,6 / H3x27,2 cm B52,5 = B49,1 / H3x27,2 cm B60 = B56,6 / H3x27,2 cm T35,2/39,3 cm				
Bei Tiefe 51,1 cm ist die Rückwand vorgezogen (Nutztiefe T39,3 cm)	Tiefe: 51,1 cm für Korpus-tiefe: 49,5 cm				Bei Tiefe 51,1 cm ist die Rückwand vorgezogen (Nutztiefe T39,3 cm)	Tiefe: 51,1 cm für Korpus-tiefe: 49,5 cm			
In Verbindung mit Hängenelementen wird Artikel 94392 versetzte Rückwand oder 94697 Kabeldurchlass + versetzte Rückwand (Nutztiefe T48,9 cm) benötigt	Breite: 37,5 cm	87088			In Verbindung mit Hängenelementen wird Artikel 94392 versetzte Rückwand oder 94697 Kabeldurchlass + versetzte Rückwand (Nutztiefe T48,9 cm) benötigt	Breite: 37,5 cm	87100		
	Breite: 45,0 cm	87089				Breite: 45,0 cm	87101		
	Breite: 52,5 cm	87090				Breite: 52,5 cm	87102		
	Breite: 60,0 cm	87091				Breite: 60,0 cm	87103		



3 Raster, Höhe: 105,6 cm

Beschreibung + Maße		Artikel	PG 1	PG 2	Beschreibung + Maße		Artikel	PG 1	PG 2
	Stapelbares Nischenelement 1 Nische					Stapelbares Nischenelement 1 Nische, 2 Zwischenbauböden (nicht verstellbar)			
	Tiefe: 37,4 cm für Korpus-tiefe: 35,8 cm					Tiefe: 37,4 cm für Korpus-tiefe: 35,8 cm			
	Breite: 37,5 cm	87104				Breite: 37,5 cm	87116		
	Breite: 45,0 cm	87105				Breite: 45,0 cm	87117		
	Breite: 52,5 cm	87106				Breite: 52,5 cm	87118		
	Breite: 60,0 cm	87107				Breite: 60,0 cm	87119		
	Tiefe: 41,5 cm für Korpus-tiefe: 39,9 cm					Tiefe: 41,5 cm für Korpus-tiefe: 39,9 cm			
	Breite: 37,5 cm	87108				Breite: 37,5 cm	87120		
	Breite: 45,0 cm	87109				Breite: 45,0 cm	87121		
	Breite: 52,5 cm	87110				Breite: 52,5 cm	87122		
Breite: 60,0 cm	87111			Breite: 60,0 cm	87123				
Lichte Maße: B37,5 = B34,1 / H102,4 cm B45 = B41,6 / H102,4 cm B52,5 = B49,1 / H102,4 cm B60 = B56,6 / H102,4 cm T35,2/39,3 cm				Lichte Maße: B37,5 = B34,1 cm B45 = B41,6 cm B52,5 = B49,1 cm B60 = B56,6 cm H32,8/33,6/32,8 cm T35,2/39,3 cm					
Bei Tiefe 51,1 cm ist die Rückwand vorgezogen (Nutztiefe T39,3 cm) In Verbindung mit Hängeelementen wird Artikel 94392 versetzte Rückwand oder 94697 Kabeldurchlass + versetzte Rückwand (Nutztiefe T48,9 cm) benötigt	Tiefe: 51,1 cm für Korpus-tiefe: 49,5 cm				Bei Tiefe 51,1 cm ist die Rückwand vorgezogen (Nutztiefe T39,3 cm) In Verbindung mit Hängeelementen wird Artikel 94392 versetzte Rückwand oder 94697 Kabeldurchlass + versetzte Rückwand (Nutztiefe T48,9 cm) benötigt				
Breite: 37,5 cm	87112			Breite: 37,5 cm	87124				
Breite: 45,0 cm	87113			Breite: 45,0 cm	87125				
Breite: 52,5 cm	87114			Breite: 52,5 cm	87126				
Breite: 60,0 cm	87115			Breite: 60,0 cm	87127				

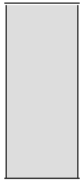

3,5 Raster, Höhe: 123,2 cm

Beschreibung + Maße		Artikel	PG 1	PG 2	Beschreibung + Maße		Artikel	PG 1	PG 2
	Stapelbares Nischenelement 1 Nische					Stapelbares Nischenelement 1 Nische, 3 Zwischenbauböden (nicht verstellbar)			
	Tiefe: 37,4 cm für Korpus-tiefe: 35,8 cm					Tiefe: 37,4 cm für Korpus-tiefe: 35,8 cm			
	Breite: 37,5 cm	87128				Breite: 37,5 cm	87140		
	Breite: 45,0 cm	87129				Breite: 45,0 cm	87141		
	Breite: 52,5 cm	87130				Breite: 52,5 cm	87142		
	Breite: 60,0 cm	87131				Breite: 60,0 cm	87143		
	Tiefe: 41,5 cm für Korpus-tiefe: 39,9 cm					Tiefe: 41,5 cm für Korpus-tiefe: 39,9 cm			
	Breite: 37,5 cm	87132				Breite: 37,5 cm	87144		
	Breite: 45,0 cm	87133				Breite: 45,0 cm	87145		
	Breite: 52,5 cm	87134				Breite: 52,5 cm	87146		
Breite: 60,0 cm	87135			Breite: 60,0 cm	87147				
Lichte Maße: B37,5 = B34,1 / H120 cm B45 = B41,6 / H120 cm B52,5 = B49,1 / H120 cm B60 = B56,6 / H120 cm T35,2/39,3 cm				Lichte Maße: B37,5 = B34,1 / H4x28,8 cm B45 = B41,6 / H4x28,8 cm B52,5 = B49,1 / H4x28,8 cm B60 = B56,6 / H4x28,8 cm T35,2/39,3 cm					
Bei Tiefe 51,1 cm ist die Rückwand vorgezogen (Nutztiefe T39,3 cm) In Verbindung mit Hängeelementen wird Artikel 94392 versetzte Rückwand oder 94697 Kabeldurchlass + versetzte Rückwand (Nutztiefe T48,9 cm) benötigt	Tiefe: 51,1 cm für Korpus-tiefe: 49,5 cm				Bei Tiefe 51,1 cm ist die Rückwand vorgezogen (Nutztiefe T39,3 cm) In Verbindung mit Hängeelementen wird Artikel 94392 versetzte Rückwand oder 94697 Kabeldurchlass + versetzte Rückwand (Nutztiefe T48,9 cm) benötigt				
Breite: 37,5 cm	87136			Breite: 37,5 cm	87148				
Breite: 45,0 cm	87137			Breite: 45,0 cm	87149				
Breite: 52,5 cm	87138			Breite: 52,5 cm	87150				
Breite: 60,0 cm	87139			Breite: 60,0 cm	87151				

4 Raster, Höhe: 140,8 cm

Beschreibung + Maße		Artikel	PG 1	PG 2	Beschreibung + Maße		Artikel	PG 1	PG 2	
	Stapelbares Nischenelement 1 Nische					Stapelbares Nischenelement 1 Nische, 3 Zwischenbauböden (nicht verstellbar)				
	Tiefe: 37,4 cm für Korpus-tiefe: 35,8 cm					Tiefe: 37,4 cm für Korpus-tiefe: 35,8 cm				
	Breite: 37,5 cm	87152				Breite: 37,5 cm	87164			
	Breite: 45,0 cm	87153				Breite: 45,0 cm	87165			
	Breite: 52,5 cm	87154				Breite: 52,5 cm	87166			
	Breite: 60,0 cm	87155				Breite: 60,0 cm	87167			
	Tiefe: 41,5 cm für Korpus-tiefe: 39,9 cm					Tiefe: 41,5 cm für Korpus-tiefe: 39,9 cm				
	Breite: 37,5 cm	87156				Breite: 37,5 cm	87168			
	Breite: 45,0 cm	87157				Breite: 45,0 cm	87169			
	Breite: 52,5 cm	87158				Breite: 52,5 cm	87170			
Breite: 60,0 cm	87159			Breite: 60,0 cm	87171					
Tiefe: 51,1 cm für Korpus-tiefe: 49,5 cm				Tiefe: 51,1 cm für Korpus-tiefe: 49,5 cm						
Breite: 37,5 cm	87160			Breite: 37,5 cm	87172					
Breite: 45,0 cm	87161			Breite: 45,0 cm	87173					
Breite: 52,5 cm	87162			Breite: 52,5 cm	87174					
Breite: 60,0 cm	87163			Breite: 60,0 cm	87175					
Lichte Maße: B37,5 = B34,1 / H137,6 cm B45 = B41,6 / H137,6 cm B52,5 = B49,1 / H137,6 cm B60 = B56,6 / H137,6 cm T35,2/39,3 cm				Lichte Maße: B37,5 = B34,1 cm B45 = B41,6 cm B52,5 = B49,1 cm B60 = B56,6 cm H32,8/2x33,6/32,8 cm T35,2/39,3 cm						
Bei Tiefe 51,1 cm ist die Rückwand vorgezogen (Nutztiefe T39,3 cm)				Bei Tiefe 51,1 cm ist die Rückwand vorgezogen (Nutztiefe T39,3 cm)						
In Verbindung mit Hängeelementen wird Artikel 94392 versetzte Rückwand oder 94697 Kabeldurchlass + versetzte Rückwand (Nutztiefe 148,9 cm) benötigt				In Verbindung mit Hängeelementen wird Artikel 94392 versetzte Rückwand oder 94697 Kabeldurchlass + versetzte Rückwand (Nutztiefe 148,9 cm) benötigt						

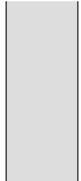
4,5 Raster, Höhe: 158,4 cm

Beschreibung + Maße		Artikel	PG 1	PG 2	Beschreibung + Maße		Artikel	PG 1	PG 2	
	Stapelbares Nischenelement 1 Nische					Stapelbares Nischenelement 1 Nische, 4 Zwischenbauböden (nicht verstellbar)				
	Tiefe: 37,4 cm für Korpus-tiefe: 35,8 cm					Tiefe: 37,4 cm für Korpus-tiefe: 35,8 cm				
	Breite: 37,5 cm	87176				Breite: 37,5 cm	87188			
	Breite: 45,0 cm	87177				Breite: 45,0 cm	87189			
	Breite: 52,5 cm	87178				Breite: 52,5 cm	87190			
	Breite: 60,0 cm	87179				Breite: 60,0 cm	87191			
	Tiefe: 41,5 cm für Korpus-tiefe: 39,9 cm					Tiefe: 41,5 cm für Korpus-tiefe: 39,9 cm				
	Breite: 37,5 cm	87180				Breite: 37,5 cm	87192			
	Breite: 45,0 cm	87181				Breite: 45,0 cm	87193			
	Breite: 52,5 cm	87182				Breite: 52,5 cm	87194			
Breite: 60,0 cm	87183			Breite: 60,0 cm	87195					
Tiefe: 51,1 cm für Korpus-tiefe: 49,5 cm				Tiefe: 51,1 cm für Korpus-tiefe: 49,5 cm						
Breite: 37,5 cm	87184			Breite: 37,5 cm	87196					
Breite: 45,0 cm	87185			Breite: 45,0 cm	87197					
Breite: 52,5 cm	87186			Breite: 52,5 cm	87198					
Breite: 60,0 cm	87187			Breite: 60,0 cm	87199					
Lichte Maße: B37,5 = B34,1 / H155,2 cm B45 = B41,6 / H155,2 cm B52,5 = B49,1 / H155,2 cm B60 = B56,6 / H155,2 cm T35,2/39,3 cm				Lichte Maße: B37,5 = B34,1 / H5x29,7 cm B45 = B41,6 / H5x29,7 cm B52,5 = B49,1 / H5x29,7 cm B60 = B56,6 / H5x29,7 cm T35,2/39,3 cm						
Bei Tiefe 51,1 cm ist die Rückwand vorgezogen (Nutztiefe T39,3 cm)				Bei Tiefe 51,1 cm ist die Rückwand vorgezogen (Nutztiefe T39,3 cm)						
In Verbindung mit Hängeelementen wird Artikel 94392 versetzte Rückwand oder 94697 Kabeldurchlass + versetzte Rückwand (Nutztiefe 148,9 cm) benötigt				In Verbindung mit Hängeelementen wird Artikel 94392 versetzte Rückwand oder 94697 Kabeldurchlass + versetzte Rückwand (Nutztiefe 148,9 cm) benötigt						

Lennon

Stapelbare Nischenelemente





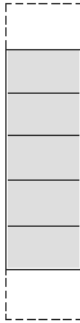

Hochglanz nicht möglich.

Zubehör siehe Seiten 104 - 114 / 119.

Weitere Informationen zu den Nischenelementen siehe Seite 4.

5 Raster, Höhe: 176,0 cm

Beschreibung + Maße		Artikel	PG 1	PG 2	Beschreibung + Maße		Artikel	PG 1	PG 2						
		Stapelbares Nischenelement 1 Nische Tiefe: 37,4 cm für Korputiefe: 35,8 cm Breite: 37,5 cm 87200 Breite: 45,0 cm 87201 Breite: 52,5 cm 87202 Breite: 60,0 cm 87203 Tiefe: 41,5 cm für Korputiefe: 39,9 cm Breite: 37,5 cm 87204 Breite: 45,0 cm 87205 Breite: 52,5 cm 87206 Breite: 60,0 cm 87207 Tiefe: 51,1 cm für Korputiefe: 49,5 cm Breite: 37,5 cm 87208 Breite: 45,0 cm 87209 Breite: 52,5 cm 87210 Breite: 60,0 cm 87211						Stapelbares Nischenelement 1 Nische, 4 Zwischenbauböden (nicht verstellbar) Tiefe: 37,4 cm für Korputiefe: 35,8 cm Breite: 37,5 cm 87212 Breite: 45,0 cm 87213 Breite: 52,5 cm 87214 Breite: 60,0 cm 87215 Tiefe: 41,5 cm für Korputiefe: 39,9 cm Breite: 37,5 cm 87216 Breite: 45,0 cm 87217 Breite: 52,5 cm 87218 Breite: 60,0 cm 87219 Tiefe: 51,1 cm für Korputiefe: 49,5 cm Breite: 37,5 cm 87220 Breite: 45,0 cm 87221 Breite: 52,5 cm 87222 Breite: 60,0 cm 87223		Lichte Maße: B37,5 = B34,1 / H172,8 cm B45 = B41,6 / H172,8 cm B52,5 = B49,1 / H172,8 cm B60 = B56,6 / H172,8 cm T35,2/39,3 cm Bei Tiefe 51,1 cm ist die Rückwand vorgezogen (Nutztiefe T39,3 cm) In Verbindung mit Hängeelementen wird Artikel 94392 versetzte Rückwand oder 94697 Kabeldurchlass + versetzte Rückwand (Nutztiefe T48,9 cm) benötigt			Lichte Maße: B37,5 = B34,1 cm B45 = B41,6 cm B52,5 = B49,1 cm B60 = B56,6 cm H32,8/3x33,6/32,8 cm T35,2/39,3 cm Bei Tiefe 51,1 cm ist die Rückwand vorgezogen (Nutztiefe T39,3 cm) In Verbindung mit Hängeelementen wird Artikel 94392 versetzte Rückwand oder 94697 Kabeldurchlass + versetzte Rückwand (Nutztiefe T48,9 cm) benötigt		

Beschreibung + Maße		Artikel	PG 1	PG 2	Beschreibung + Maße		Artikel	PG 1	PG 2
	Wandelement 1 Hirnholzscheibe	88586		-		Wandleuchte 1 Hirnholzscheibe mit indirekter LED-Beleuchtung	88587		-
									
B: 30,5 cm H: 30,5 cm T: 5,7 cm					B: 30,5 cm H: 30,5 cm T: 5,7 cm				
	Wandregal mit Hirnholzrückwand	88588		-		Wandregal mit Beleuchtung mit Hirnholzrückwand inkl. Spot und Hintergrundbe- leuchtung	88589		-
									
B: 37,5 cm H: 37,5 cm T: 20,0 cm					B: 37,5 cm H: 37,5 cm T: 20,0 cm				
	Wanduhr 1 Hirnholzscheibe mit Uhrwerk und Zeigersatz	88590		-					
	Uhrwerk-Achse wird im Hirnholz- kern positioniert								
B: 34,3 cm H: 34,3 cm T: 5,7 cm									

Lennon

Paneelsystem **NEU**

gültig ab 09.04.2024





Variables Höhenmaß: max. Höhe 261,6 cm, Wunschmaß bitte angeben, bei Raummaßangabe berücksichtigen wir den benötigten Montageabstand von 2,0 cm.

Preisgleich auch als Hängepaneel 6 Raster Höhe 214,4 cm möglich = Bestellnummer mit **S** ergänzen (Empfohlen in Kombination mit Elementen auf Sockelleitern)

Paneele (feste Breiten) und Individual-/Ausgleichspaneele können für die Planung wechselnder Glatt-/Deeplineflächen eingesetzt werden. Eine geschlossene Deeplinefläche kann nur mit dem Individual-/Ausgleichspaneel dargestellt werden. In Kombination mit Deepline entfällt die Sockel- und Abschlussleiste. Die Gesamthöhe bleibt gleich.

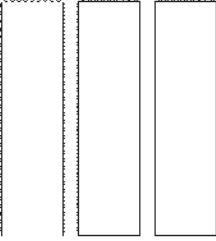
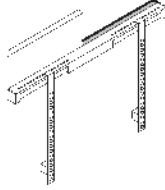
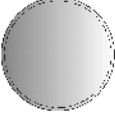
Beschreibung + Maße		Artikel	PG 1	PG 2	Beschreibung + Maße		Artikel	PG 1	PG 2
	Paneel (feste Breiten)					Individual-/Ausgleichspaneel			
	Höhe: 217,3 cm (6R) Breite: 45,0 cm 89839 Breite: 60,0 cm 89840 Breite: 75,0 cm 89841 Breite: 90,0 cm 89842					Höhe: 217,3 cm (6R) bis Breite: 45,0 cm 89863 bis Breite: 60,0 cm 89864 bis Breite: 90,0 cm 89865 bis Breite: 120,0 cm 89866 bis Breite: 150,0 cm 89867 bis Breite: 180,0 cm 89868 bis Breite: 210,0 cm 89869 bis Breite: 240,0 cm 89870 bis Breite: 270,0 cm 89871 bis Breite: 290,0 cm 89872			
	Höhe: 234,9 cm (6,5R) Breite: 45,0 cm 89843 Breite: 60,0 cm 89844 Breite: 75,0 cm 89845 Breite: 90,0 cm 89846					Höhe: 234,9 cm (6,5R) bis Breite: 45,0 cm 89873 bis Breite: 60,0 cm 89874 bis Breite: 90,0 cm 89875 bis Breite: 120,0 cm 89876 bis Breite: 150,0 cm 89877 bis Breite: 180,0 cm 89878 bis Breite: 210,0 cm 89879 bis Breite: 240,0 cm 89880 bis Breite: 270,0 cm 89881 bis Breite: 290,0 cm 89882			
	bis Höhe: 261,6 cm Breite: 45,0 cm 89847 Breite: 60,0 cm 89848 Breite: 75,0 cm 89849 Breite: 90,0 cm 89850					bis Höhe: 261,6 cm bis Breite: 45,0 cm 89883 bis Breite: 60,0 cm 89884 bis Breite: 90,0 cm 89885 bis Breite: 120,0 cm 89886 bis Breite: 150,0 cm 89887 bis Breite: 180,0 cm 89888 bis Breite: 210,0 cm 89889 bis Breite: 240,0 cm 89890 bis Breite: 270,0 cm 89891 bis Breite: 290,0 cm 89892			
Höhe min. 200,0 cm Nicht in Hochglanz möglich				Höhe min. 200,0 cm Breite min. 30,0 cm Paneele werden je nach Breite ggf. geteilt, max. 90,0 cm an einem Stück Individualpaneel: Gewünschte Paneelbreiten bitte angeben Ausgleichspaneel: Breite wird entsprechend des Nischenmaßes werkseitig berechnet Nicht in Hochglanz möglich					
T: 4,2 cm				T: 4,2 cm					
	Paneel (feste Breiten) ohne Abschlussleiste Preisreduktion für Paneele ohne Abschlussleiste					Individual-/Ausgleichspaneel ohne Abschlussleiste Preisreduktion für Paneele ohne Abschlussleiste			
	Breite: 45,0 cm 94700 Breite: 60,0 cm 94701 Breite: 75,0 cm 94702 Breite: 90,0 cm 94703					bis Breite: 45,0 cm 94704 bis Breite: 60,0 cm 94705 bis Breite: 90,0 cm 94706 bis Breite: 120,0 cm 94707 bis Breite: 150,0 cm 94708 bis Breite: 180,0 cm 94709 bis Breite: 210,0 cm 94710 bis Breite: 240,0 cm 94711 bis Breite: 270,0 cm 94712 bis Breite: 290,0 cm 94713			

Zubehör

Beschreibung + Maße		Artikel	PG 1	PG 2	Beschreibung + Maße		Artikel	PG 1	PG 2
 <p>LED-Beleuchtung für Paneel inkl. Vorschaltgerät, Zuleitung und Fußschalter 7,2 Watt pro Meter</p> <p>bis Gesamtlänge: 100,0 cm bis Gesamtlänge: 150,0 cm bis Gesamtlänge: 200,0 cm bis Gesamtlänge: 250,0 cm bis Gesamtlänge: 300,0 cm bis Gesamtlänge: 350,0 cm bis Gesamtlänge: 400,0 cm bis Gesamtlänge: 450,0 cm bis Gesamtlänge: 500,0 cm bis Gesamtlänge: 550,0 cm bis Gesamtlänge: 600,0 cm bis Gesamtlänge: 650,0 cm bis Gesamtlänge: 700,0 cm bis Gesamtlänge: 750,0 cm bis Gesamtlänge: 800,0 cm</p> <p>In Kombination mit der Beleuchtung entfällt die Abschlussleiste der Paneele. Die Gesamthöhe bleibt gleich.</p> <p>Weitere Informationen zum Leuchtmittel siehe Prospekt „Die Elektrofibel“.</p>					 <p>TV-Halterung (starr) inkl. Distanzmaterial TV-Gerät wird teilweise vor dem Paneel und der Wand oder ganz vor dem Paneel montiert. Belastbarkeit 35,0 kg VESA-Norm</p>				
 <p>Spiegel rund (randlos) Ø 75,0 cm Ø 90,0 cm Ø 105,0 cm</p> <p>Die Positionierung des Spiegels wird werksseitig vorgenommen (Oberkante 200,0 cm). Kundenwünsche können berücksichtigt werden, bitte genaue Position angeben.</p> <p>Weitere Informationen zum Leuchtmittel siehe Prospekt „Die Elektrofibel“.</p> <p>T: 2,5 cm</p>					 <p>Garderobenbeschläge 1 Garderobenstange, 4 Haken Breite: 60,0 cm Höhe Garderobenstange 193,7 cm Höhe Haken 95,1 cm</p> <p>Die Garderobenbeschläge können links- oder rechtsseitig auf einem Fix-, Individual- oder Ausgleichspaneel montiert werden. Die Bohrungen der Beschläge erfolgen werksseitig, bitte die gewünschte Position angeben.</p> <p>T: 27,5 cm</p>				
 <p>Garderobenbeschläge 1 Garderobenstange, 5 Haken Breite: 75,0 cm Höhe Garderobenstange 193,7 cm Höhe Haken 95,1 cm</p> <p>Die Garderobenbeschläge können links- oder rechtsseitig auf einem Fix-, Individual- oder Ausgleichspaneel montiert werden. Die Bohrungen der Beschläge erfolgen werksseitig, bitte die gewünschte Position angeben.</p> <p>T: 27,5 cm</p>					 <p>Garderobenbeschläge 1 Garderobenstange, 7 Haken Breite: 120,0 cm Höhe Garderobenstange 193,7 cm Höhe Haken 95,1 cm</p> <p>Die Garderobenbeschläge können links- oder rechtsseitig auf einem Fix-, Individual- oder Ausgleichspaneel montiert werden. Die Bohrungen der Beschläge erfolgen werksseitig, bitte die gewünschte Position angeben.</p> <p>T: 27,5 cm</p>				



Lennon

Wandborde

mit Paneelrückwand

Hochglanz Aufpreise Wandbord siehe Tabelle G Seite 118.

LED-Beleuchtung für Wandbord mit Paneelrückwand

Beschreibung + Maße		Artikel	PG 1	PG 2	Beschreibung + Maße		Artikel	PG 1	PG 2
 <p>Einbau von Strahlern nicht möglich! Bitte nur nebenstehende Beleuchtung verwenden!</p> <p>Sondermaße nicht möglich!</p>	Breite: 60,0 cm	77641			 <p>inkl. Vorschaltgerät, Zuleitung und Fußschalter</p> <p>Weitere Informationen zum Leuchtmittel siehe Prospekt „Die Elektrofibel“.</p> <p>Bei Bestellung von mehreren Beleuchtungssets behalten wir uns vor, dass die Anzahl der Vorschaltgeräte sinnvoll optimiert wird. Getrennte Schaltkreise bitte angeben!</p>	Breite: 60,0 cm ~ 3 Watt	90051		
	Breite: 75,0 cm	77642				Breite: 75,0 cm ~ 4 Watt	90052		
	Breite: 90,0 cm	77643				Breite: 90,0 cm ~ 4 Watt	90053		
	Breite: 105,0 cm	77644				Breite: 105,0 cm ~ 5 Watt	90054		
	Breite: 120,0 cm	77645				Breite: 120,0 cm ~ 6 Watt	90055		
	Breite: 135,0 cm	77646				Breite: 135,0 cm ~ 6 Watt	90056		
	Breite: 150,0 cm	77647				Breite: 150,0 cm ~ 7 Watt	90057		
	Breite: 165,0 cm	77648				Breite: 165,0 cm ~ 8 Watt	90058		
	Breite: 180,0 cm	77649				Breite: 180,0 cm ~ 9 Watt	90059		
	Breite: 195,0 cm	77650				Breite: 195,0 cm ~ 9 Watt	90060		
	Breite: 210,0 cm	77651				Breite: 210,0 cm ~ 10 Watt	90061		
	Breite: 225,0 cm	77652				Breite: 225,0 cm ~ 11 Watt	90062		
	Breite: 240,0 cm	77653				Breite: 240,0 cm ~ 12 Watt	90063		
	Breite: 255,0 cm	77654				Breite: 255,0 cm ~ 12 Watt	90064		
	Breite: 270,0 cm	77663				Breite: 270,0 cm ~ 13 Watt	92835		
	<p>Höhe: 8,5 cm Gesamttiefe: 21,0 cm Nutztiefe: 18,0 cm</p>								



Wandspiegel

eckig (mit Abschlussleisten)

2 Raster, Höhe: 73,6 cm

eckig (mit Abschlussleisten)

2,5 Raster, Höhe: 91,2 cm



Beschreibung + Maße		Artikel	PG 1	PG 2	Beschreibung + Maße		Artikel	PG 1	PG 2
 <p>Hochglanz Aufpreise Wandspiegelleisten siehe Tabelle H Seite 118.</p>	Breite: 52,5 cm	78645			 <p>Hochglanz Aufpreise Wandspiegelleisten siehe Tabelle H Seite 118.</p>	Breite: 52,5 cm	78646		
	Breite: 60,0 cm	32987				Breite: 60,0 cm	32506		
	Breite: 75,0 cm	32988				Breite: 75,0 cm	32507		
	Breite: 90,0 cm	32989				Breite: 90,0 cm	32508		
	Breite: 105,0 cm	32990				Breite: 105,0 cm	32509		
	Breite: 120,0 cm	32991				Breite: 120,0 cm	32510		
	Breite: 135,0 cm	32992				Breite: 135,0 cm	32511		
	Breite: 150,0 cm	32993				Breite: 150,0 cm	32512		
	Breite: 165,0 cm	32994				Breite: 165,0 cm	32513		
	Breite: 180,0 cm	32995				Breite: 180,0 cm	32514		
	Breite: 195,0 cm	32996				Breite: 195,0 cm	32515		
	Breite: 210,0 cm	32997				Breite: 210,0 cm	32516		
	Breite: 225,0 cm	32998				Breite: 225,0 cm	32517		
Breite: 240,0 cm	31041			Breite: 240,0 cm	31212				
<p>T: 4,4 cm</p>					<p>T: 4,4 cm</p>				

Lennon

Wandspiegel



eckig (randlos)
2 Raster, Höhe: 70,4 cm

LED-Beleuchtung für Wandspiegel eckig (randlos)
2 Raster, Höhe: 70,4 cm

	Beschreibung + Maße	Artikel	PG 1	PG 2		Beschreibung + Maße	Artikel	PG 1	PG 2
	Breite: 52,5 cm	85444				Breite: 52,5 cm, ~17 Watt	94192		
	Breite: 60,0 cm	85358				Breite: 60,0 cm, ~18 Watt	94152		
	Breite: 75,0 cm	85359				Breite: 75,0 cm, ~20 Watt	94153		
	Breite: 90,0 cm	85360				Breite: 90,0 cm, ~22 Watt	94154		
	Breite: 105,0 cm	85361				Breite: 105,0 cm, ~24 Watt	94155		
	Breite: 120,0 cm	85362				Breite: 120,0 cm, ~26 Watt	94156		
	Breite: 135,0 cm	85363				Breite: 135,0 cm, ~28 Watt	94157		
	Breite: 150,0 cm	85364				Breite: 150,0 cm, ~31 Watt	94158		
	Breite: 165,0 cm	85365				Breite: 165,0 cm, ~33 Watt	94159		
	Breite: 180,0 cm	85366				Breite: 180,0 cm, ~35 Watt	94160		
	Breite: 195,0 cm	85367				Breite: 195,0 cm, ~37 Watt	94161		
	Breite: 210,0 cm	85368				Breite: 210,0 cm, ~39 Watt	94162		
	Breite: 225,0 cm	85369				Breite: 225,0 cm, ~41 Watt	94163		
Breite: 240,0 cm	85370			Breite: 240,0 cm, ~44 Watt	94164				
				inkl. Vorschaltgerät, Zuleitung und Fußschalter					
				Weitere Informationen zum Leuchtmittel siehe Prospekt „Die Elektrofibel“.					
T: 2,5 cm									

eckig (randlos)
2,5 Raster, Höhe: 88,0 cm

LED-Beleuchtung für Wandspiegel eckig (randlos)
2,5 Raster, Höhe: 88,0 cm

	Beschreibung + Maße	Artikel	PG 1	PG 2		Beschreibung + Maße	Artikel	PG 1	PG 2
	Breite: 52,5 cm	85445				Breite: 52,5 cm, ~19 Watt	94193		
	Breite: 60,0 cm	85371				Breite: 60,0 cm, ~20 Watt	94165		
	Breite: 75,0 cm	85372				Breite: 75,0 cm, ~22 Watt	94166		
	Breite: 90,0 cm	85373				Breite: 90,0 cm, ~24 Watt	94167		
	Breite: 105,0 cm	85374				Breite: 105,0 cm, ~27 Watt	94168		
	Breite: 120,0 cm	85375				Breite: 120,0 cm, ~29 Watt	94169		
	Breite: 135,0 cm	85376				Breite: 135,0 cm, ~31 Watt	94170		
	Breite: 150,0 cm	85377				Breite: 150,0 cm, ~33 Watt	94171		
	Breite: 165,0 cm	85378				Breite: 165,0 cm, ~35 Watt	94172		
	Breite: 180,0 cm	85379				Breite: 180,0 cm, ~37 Watt	94173		
	Breite: 195,0 cm	85380				Breite: 195,0 cm, ~40 Watt	94174		
	Breite: 210,0 cm	85381				Breite: 210,0 cm, ~42 Watt	94175		
	Breite: 225,0 cm	85382				Breite: 225,0 cm, ~44 Watt	94176		
Breite: 240,0 cm	85383			Breite: 240,0 cm, ~46 Watt	94177				
				inkl. Vorschaltgerät, Zuleitung und Fußschalter					
				Weitere Informationen zum Leuchtmittel siehe Prospekt „Die Elektrofibel“.					
T: 2,5 cm									

rund (randlos)

	Beschreibung + Maße	Artikel	PG 1	PG 2		Beschreibung + Maße	Artikel	PG 1	PG 2
	Ø 75,0 cm	88030							
	Ø 90,0 cm	83280							
	Ø 105,0 cm	88029							
	mögliches Zubehör:								
	LED-Bel. Ø 75,0 cm ~18 Watt	94369							
	LED-Bel. Ø 90,0 cm ~20 Watt	93829							
	LED-Bel. Ø 105,0 cm ~23 Watt	94368							
	inkl. Vorschaltgerät, Zuleitung und Fußschalter								
Weitere Informationen zum Leuchtmittel siehe Prospekt „Die Elektrofibel“.									
T: 2,5 cm									

Lennon

Arbeitsplatz

CUBE

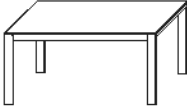
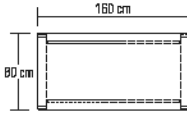
Beschreibung + Maße		Artikel	PG 1	PG 2	Beschreibung + Maße		Artikel	PG 1	PG 2
 	Einzelschreibtisch								
	140,0 cm x 80,0 cm	93838							
	160,0 cm x 80,0 cm*	93839							
	180,0 cm x 80,0 cm*	93840							
	200,0 cm x 80,0 cm*	93841							
	mögliches Zubehör:								
	Kabeldurchlass Metall	91330							
	Kabelwanne	Seite 103							
	Sichtschutzblende	Seite 103							
Materialauszug nicht möglich									
* Preisgleich auch als Aufsatzschreibtisch möglich = Bestellnummer mit A ergänzen									
Das Abdeckblatt des unteren Elementes ist zur Positionierung der Schreibtische vorgebohrt.									
H: 75,0 cm									

Schreibtische mit Rahmengestell

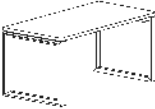
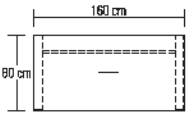

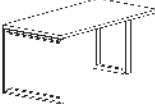
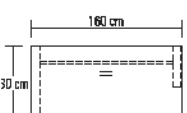
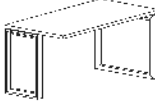
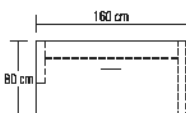



Beschreibung + Maße		Artikel	PG 1	PG 2	Beschreibung + Maße		Artikel	PG 1	PG 2
 	Einzelschreibtisch								
	mit Traverse und zwei langen Seitenteilen								
	120,0 cm x 80,0 cm	91426							
	160,0 cm x 80,0 cm*	91428							
	180,0 cm x 80,0 cm*	91429							
200,0 cm x 80,0 cm*	91430								
	mögliches Zubehör:								
	Linoleum-Einlage (mittig)	91322							
	Materialauszug	91326							
	Kabeldurchlass Metall	91330							
	Kabelwanne	Seite 103							
	Sichtschutzblende	Seite 103							
* Preisgleich auch als Aufsatzschreibtisch möglich = Bestellnummer mit A ergänzen									
Das Abdeckblatt des unteren Elementes ist zur Positionierung der Schreibtische vorgebohrt.									
H: 75,0 cm									

 	Verkettungstisch				 	Verkettungstisch			
	mit Traverse, einem langen Seitenteil links und einem kurzen Seitenteil rechts					mit Traverse, einem kurzen Seitenteil links und einem langen Seitenteil rechts			
	links anstellbar					rechts anstellbar			
	120,0 cm x 80,0 cm	91482				120,0 cm x 80,0 cm	91464		
	160,0 cm x 80,0 cm	91484				160,0 cm x 80,0 cm	91466		
180,0 cm x 80,0 cm	91485			180,0 cm x 80,0 cm	91467				
200,0 cm x 80,0 cm	91486			200,0 cm x 80,0 cm	91468				
	mögliches Zubehör:					mögliches Zubehör:			
	Linoleum-Einlage (mittig)	91322				Linoleum-Einlage (mittig)	91322		
	Materialauszug	91326				Materialauszug	91326		
	Kabeldurchlass Metall	91330				Kabeldurchlass Metall	91330		
	Kabelwanne	Seite 103				Kabelwanne	Seite 103		
	Sichtschutzblende	Seite 103				Sichtschutzblende	Seite 103		
H: 75,0 cm									

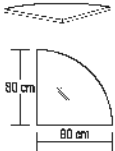
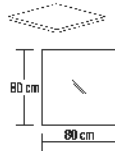
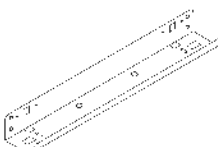
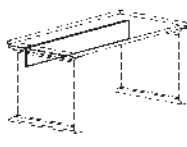
Lennon

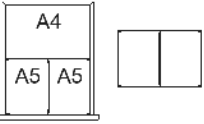
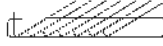
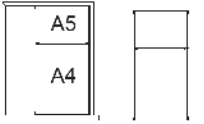

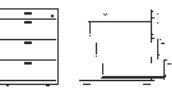
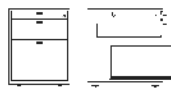

Arbeitsplatz

Zubehör

Beschreibung + Maße		Artikel	PG 1	PG 2	Beschreibung + Maße		Artikel	PG 1	PG 2
	Verkettungsplatte 90° zur Montage zwischen 2 Verkettungstischen Schenkelmaß: 80,0 cm x 80,0 cm links und rechts verwendbar	91568				Verkettungsplatte 90° zur Montage zwischen 2 Verkettungstischen Schenkelmaß: 80,0 cm x 80,0 cm links und rechts verwendbar	92672		
	mögliches Zubehör: Kabeldurchlass Metall (bitte Position angeben)	91330			mögliches Zubehör: Kabeldurchlass Metall (bitte Position angeben)	91330			
	Kabelwanne abklappbar, zur Montage unter der Schreibtischplatte inkl. Kabel-Zugentlastung Ausführung schwarz Passend zu Schreibtischen in den Breiten 120,0/160,0 cm Breite: 62,0 cm Passend zu Schreibtischen in den Breiten 180,0/200,0 cm Breite: 102,0 cm Eine Kombination von Kabelwanne und Rollcontainer ist erst ab einer Tischbreite von 160,0 cm möglich!	91514				Sichtschutzblende für Schreibtische mit Rahmengestell für Breite: 120,0 cm 87,0 cm x 33,0 cm für Breite: 140,0 cm 107,0 cm x 33,0 cm für Breite: 160,0 cm 127,0 cm x 33,0 cm für Breite: 180,0 cm 147,0 cm x 33,0 cm für Breite: 200,0 cm 167,0 cm x 33,0 cm T: 1,9 cm	93200		
		91515					93206		
		91515					93201		
							93202		
							93203		
	Materialauszug mit Frontblende Montage unter Schreibtischplatte	91326				Linoleum Einlage Breite: 70,0 cm, Tiefe: 50,0 cm Linoleum-Einlagen werden standardmäßig mittig in den Tischplatten positioniert.	91322		
B: 44,5 cm H: 6,5 cm T: 63,5 cm									
	Schubkasteneinteilung für Rollcontainer inkl. Antirutschmatte Ausführung Magma Einteilung quer Einteilung längs	92054				Formulareinsatz 7 x DIN A4 quer, Ausführung schwarz	92056		
		92055							
	Querstege der Schubkasten- einteilung nicht versetzbar					Kabeldurchlass Metall Durchmesser 60,0 mm Chrom glänzend (Standard) Edelstahlfarbig (auf Wunsch)	91330		
	Rollcontainer 1 Materialauszug, 3 Schubkästen, Zentralverriegelung, Einzelauszugssperre	91512				Rollcontainer 1 Materialauszug, 1 Schubkasten, 1 Auszug inkl. Hängeregister, Zentralverriegelung, Einzelauszugssperre	92124		
	Rollcontainer mit Push to open 1 Materialauszug, 3 Schubkästen	75999				Rollcontainer mit Push to open 1 Materialauszug, 1 Schubkasten, 1 Auszug inkl. Hängeregister	76225		
Bitte Außenseiten mit insgesamt 3,2 cm beachten siehe Seite 2.	mögliches Zubehör: Formulareinsatz Einteilung quer Einteilung längs	92056			Bitte Außenseiten mit insgesamt 3,2 cm beachten siehe Seite 2.	mögliches Zubehör: Formulareinsatz Einteilung quer Einteilung längs	92056		
		92054					92054		
		92055					92055		
B: 45,0 cm H: 61,5 cm T: 59,4 cm					B: 45,0 cm H: 61,5 cm T: 59,4 cm				

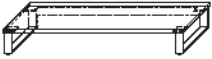
Lennon

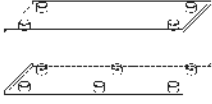
Zubehör

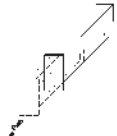
Beschreibung + Maße			Artikel	PG 1	PG 2	Beschreibung + Maße			Artikel	PG 1	PG 2			
 			<p>2er Set Kufen inkl. Unterboden Preis gilt bei Austausch von Sockel gegen Unterboden mit Kufen</p> <p>Verstellbarkeit: 0-15 mm</p>								<p>Sockelgleiter inkl. Unterboden Preis gilt bei Austausch von Sockel gegen Unterboden mit Gleiter</p> <p>Verstellbarkeit 0-12 mm</p>			
<p>Kufen Anthrazit (Standard) bis Breite: 37,5 cm 94266</p> <p>Kufen Chrom glänzend (auf Wunsch) bis Breite: 45,0 cm 94267</p> <p>Kufen Edelstahlfarbig (auf Wunsch) bis Breite: 52,5 cm 94268</p> <p>Kufen Edelstahlfarbig (auf Wunsch) bis Breite: 60,0 cm 94269</p> <p>Kufen Schwarz matt (auf Wunsch) bis Breite: 75,0 cm 94270</p> <p>Kufen Schwarz matt (auf Wunsch) bis Breite: 90,0 cm 94271</p> <p>Kufen Weiß matt (auf Wunsch) bis Breite: 105,0 cm 94272</p> <p>Kufen Weiß matt (auf Wunsch) bis Breite: 120,0 cm 94273</p> <p>Kufen alle Lackausführungen NEU bis Breite: 135,0 cm 94274</p> <p>Kufen alle Lackausführungen NEU (auf Wunsch gegen Aufpreis) bis Breite: 150,0 cm 94275</p> <p>bis Breite: 165,0 cm 94276</p> <p>bis Breite: 180,0 cm 94277</p> <p>bis Breite: 195,0 cm 94278</p> <p>bis Breite: 210,0 cm 94279</p> <p>bis Breite: 225,0 cm 94280</p> <p>bis Breite: 240,0 cm 94281</p> <p>bis Breite: 255,0 cm 94282</p> <p>bis Breite: 270,0 cm 94283</p>						<p>Nicht möglich bei:</p> <ul style="list-style-type: none"> - Eckabdeckblättern - Wangenelementen - Kleiderschränken 			<p>bis Breite: 37,5 cm 92802</p> <p>bis Breite: 45,0 cm 92803</p> <p>bis Breite: 52,5 cm 93257</p> <p>bis Breite: 60,0 cm 92804</p> <p>bis Breite: 75,0 cm 92805</p> <p>bis Breite: 90,0 cm 92806</p> <p>bis Breite: 105,0 cm 92807</p> <p>bis Breite: 120,0 cm 92808</p> <p>bis Breite: 135,0 cm 92809</p> <p>bis Breite: 150,0 cm 92810</p> <p>bis Breite: 165,0 cm 92811</p> <p>bis Breite: 180,0 cm 92812</p> <p>bis Breite: 195,0 cm 92813</p> <p>bis Breite: 210,0 cm 92814</p> <p>bis Breite: 225,0 cm 92815</p> <p>bis Breite: 240,0 cm 92816</p> <p>bis Breite: 255,0 cm 92817</p> <p>bis Breite: 270,0 cm 92818</p>			<p>für Tiefe 39,9 cm für Tiefe 49,5 cm</p>		
<p>nicht möglich bei:</p> <ul style="list-style-type: none"> - 6 Raster Korpusenlementen - Kleiderschränken - Eckabdeckblättern - Wangenelementen <p>Zusätzliche Stützfüße werden unter jedem Korpusstoß (ohne Aufpreis) positioniert.</p>									<p>für Eckelemente 94057</p>					
<p>für Eckelemente</p> <p>beidseitiger Weiterbau 94284</p> <p>einseitiger Weiterbau 94285</p> <p>Solitär 94286</p>														
<p>mögliches Zubehör:</p> <p>NEU Aufpreis für 2er Set Kufe in allen lieferbaren Lackausführungen 94590</p> <p>NEU Aufpreis für Kufe für Eckelemente einseitiger Weiterbau in allen lieferbaren Lackausführungen 94591</p>														
<p>Korpushöhe + 8,8 cm</p> <p>H: 11,7 cm (Kufe)</p> <p>H: 13,3 cm (Kufe mit Unterboden)</p>						<p>Korpushöhe - 0,4 cm</p> <p>H: 2,5 cm (Gleiter)</p> <p>H: 4,1 cm (Gleiter mit Unterboden)</p>								
			<p>Rahmengestell (Metall) inkl. Unterboden für Korpusenlemente 1 bis 4 Raster</p> <p>Preis gilt bei Austausch von Sockel gegen Unterboden mit Rahmengestell</p> <p>Verstellbarkeit: 0-15 mm</p>								<p>Kleiderstange (ausziehbar) 90879</p> <ul style="list-style-type: none"> - nicht nachträglich einbaubar. - Einbauposition bitte angeben. - Planung unter Deckelboden nicht möglich. - Nur bei 39,9 cm und 49,5 cm tiefen Korpusenlementen ab B60,0 cm möglich. 			
<p>Rahmengestell in Anthrazit (Standard)</p> <p>Rahmengestell in Chrom glänzend (auf Wunsch)</p> <p>Rahmengestell in Edelstahlfarbig (auf Wunsch)</p> <p>Rahmengestell in Schwarz matt (auf Wunsch)</p> <p>Rahmengestell in Weiß matt (auf Wunsch)</p>			<p>Tiefe: 39,9 cm</p> <p>für Breite: 45,0 cm 94287</p> <p>für Breite: 60,0 cm 94288</p> <p>für Breite: 75,0 cm 94289</p> <p>für Breite: 90,0 cm 94290</p> <p>für Breite: 120,0 cm 94291</p>			<p>Nicht möglich bei:</p> <ul style="list-style-type: none"> - Inneneckelementen - Eckabdeckblättern - Wangenelementen - Kleiderschränken - Elementen Tiefe 49,5 cm - Elementen 0,75 Raster - Elementen 5-6 Raster - Elementen als Raumteiler - Kombination von Schubkasten-elementen 			<p>Kleiderstange (ausziehbar) 94119</p> <ul style="list-style-type: none"> - zum nachträglichen Einbau - Mindesteinbautiefe: 34,0 cm - Befestigungsschrauben für Bodenstärke 22 - 26 mm - Korpusinnenmaß: mind. 56,0 cm - Bohrshablone liegt bei 					
<p>Korpushöhe: + 28,0 cm</p> <p>H: 30,9 cm (Rahmengestell)</p> <p>H: 32,5 cm (Rahmengestell mit Unterboden)</p>														





Lennon

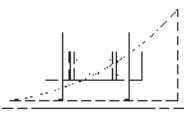
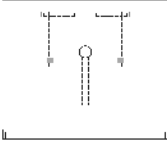
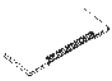
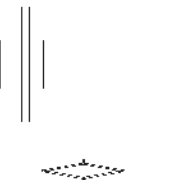

Zubehör

Beschreibung + Maße		Artikel	PG 1	PG 2	Beschreibung + Maße		Artikel	PG 1	PG 2
/	/	Holzeinlegeböden Stärke: 2,2 cm (Dekor)			/	/	Zwischenbauböden für Nischenelemente ohne Böden Stärke: 1,6 cm (furniert, nicht verstellbar)		
		(für Hängeschränke Tiefe 35,8 cm / Zwischenbauelemente Tiefe 36,0 cm Artikel-Nr. mit 'H' ergänzen!)	für Tiefe: 39,9 cm für Breite: 37,5 cm 90927 für Breite: 45,0 cm 90928 für Breite: 52,5 cm 92975 für Breite: 60,0 cm 90929 für Breite: 75,0 cm 90930 für Breite: 90,0 cm 90931 für Inneneckelemente 90294					– Standardmäßig Positionsbohrung im Raster, abweichende Wunschposition bitte angeben – Alternativ durchgehende Lochreihe gegen Aufpreis siehe Seite 119	für Tiefe: 37,4 cm für Breite: 30,0 cm 94293 für Breite: 37,5 cm 94294 für Breite: 45,0 cm 94295 für Breite: 52,5 cm 94296 für Breite: 60,0 cm 94297
		Bei dem Einsatz zusätzlicher Böden empfehlen wir die durchgehende Lochreihe s. Seite 119.					für Tiefe: 41,5 cm für Breite: 30,0 cm 94298 für Breite: 37,5 cm 94299 für Breite: 45,0 cm 94300 für Breite: 52,5 cm 94301 für Breite: 60,0 cm 94302		
		Standard Vitrineneinlegeböden aus Klarglas! Holzböden sind im Tausch preisgleich möglich!					für Tiefe: 51,1 cm für Breite: 30,0 cm 94303 für Breite: 37,5 cm 94304 für Breite: 45,0 cm 94305 für Breite: 52,5 cm 94306 für Breite: 60,0 cm 94307		
		für Tiefe: 49,5 cm für Breite: 37,5 cm 32181 für Breite: 45,0 cm 90932 für Breite: 52,5 cm 92976 für Breite: 60,0 cm 90933 für Breite: 75,0 cm 90934 für Breite: 90,0 cm 90935							
		für Vitrinen , Stärke: 2,6 cm (furniert, nicht verstellbar)							
		für Tiefe: 39,9 cm für Breite: 37,5 cm 90624 für Breite: 45,0 cm 90625 für Breite: 52,5 cm 92977 für Breite: 60,0 cm 90626 für Breite: 75,0 cm 90627 für Breite: 90,0 cm 90628							
		für Tiefe: 49,5 cm für Breite: 37,5 cm 90629 für Breite: 45,0 cm 90630 für Breite: 52,5 cm 92978 für Breite: 60,0 cm 90631 für Breite: 75,0 cm 90632 für Breite: 90,0 cm 90633							
		für offene Korpusregale Stärke: 2,6 cm (furniert, nicht verstellbar)							
		für Tiefe: 39,9 cm für Breite: 45,0 cm 92404 für Breite: 52,5 cm 92979 für Breite: 60,0 cm 92405 für Breite: 75,0 cm 92406							
		für Tiefe: 49,5 cm für Breite: 45,0 cm 92407 für Breite: 52,5 cm 92980 für Breite: 60,0 cm 92408 für Breite: 75,0 cm 92409							
							Glaseinlegeböden für Tiefe: 39,9 cm für Breite: 37,5 cm 90936 für Breite: 45,0 cm 90937 für Breite: 52,5 cm 92981 für Breite: 60,0 cm 90938 für Breite: 75,0 cm 90939 für Breite: 90,0 cm 90940		
							für Tiefe: 49,5 cm für Breite: 37,5 cm 90839 für Breite: 45,0 cm 90941 für Breite: 52,5 cm 92982 für Breite: 60,0 cm 90942 für Breite: 75,0 cm 90943 für Breite: 90,0 cm 90944		
							Front-/Passblende inkl. Abdeckblatt und Sockelleiste Breite: 25,0 cm 1 Raster 33347 1,25 Raster 81101 1,5 Raster 33348 2 Raster 33349 2,5 Raster 33350 3 Raster 33351 3,5 Raster 33352 4 Raster 33353 5 Raster 33354 6 Raster 33355 Höhe 261,6 cm (variable Höhe) 80166		
							mögliches Zubehör: Hochgl.-Aufpr. Front-/Passblende 91770		

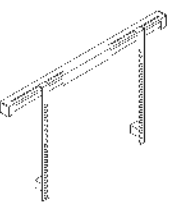
Lennon

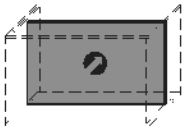
Zubehör

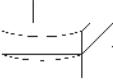
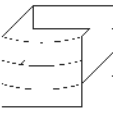
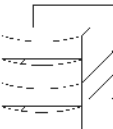
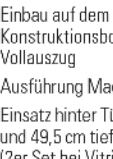
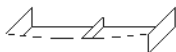
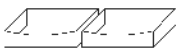
Beschreibung + Maße	Artikel	PG 1	PG 2	Beschreibung + Maße	Artikel	PG 1	PG 2
 <p>TV-Halterung mit Wandbefestigungsplatte und Holzblende schwenkbar</p> <p>Holzblende</p> <p>In Verbindung mit offenen Gerätenischen, Elementen mit Geräteklappen und Türen</p> <p>Standardgemäß wird die TV-Halterung „mittig“ zur resultierenden TV-Nische platziert. Abweichende Positionen bitte auf dem Auftrag vermerken.</p> <p>Belastbarkeit 35,0 kg Arm um bis zu max. 80° schwenkbar (Abhängig von der Fernsehgröße) VESA-Norm</p> <p>Weitere Informationen siehe Prospekt „Zubehör und Pflege“.</p>	<p>91195</p> <p>91195B</p>			 <p>TV-Drehpaneel inkl. TV-Halterung in Verbindung mit Raumteilerelementen passend für 55" Bildschirmdiagonale</p> <p>mögliches Zubehör: Repeater (zur Übertragung des Infrarotsignals der Fernbedienung in das Klappenelement) Einbau im TV-Paneel Repeater (1 Empfänger / 2 Sender) (zur Übertragung des Infrarotsignals der Fernbedienung in das Klappen- oder Türelement) Einbau im TV-Paneel Ziffernblatt für 55" Nur in Edelfarbig möglich</p> <p>Hochglanz nicht möglich. TV-Drehpaneel muss mittig über ein Klappenelement T49,5 cm platziert werden. Gesamtbreite (Korpusaddition) min. 135,0 cm</p> <p>B: 135,0 cm H: 85,8 cm T: 9,4 cm</p>	<p>94317</p> <p>90135</p> <p>92134</p> <p>94318</p>		
<p>Holzblende B: 70,0 cm H: 22,0 cm T: 10,0 cm</p>				 <p>Kabelmanagement</p> <p>Kabeldurchlass mit Bürstenprofil für Abdeckblätter (Standard) B: 26,0 cm H: 1,7 cm T: 2,2 cm Kunststoff schwarz Einbauposition: – an der Hinterkante vom Abdeckblatt – standardmäßig mittig zum TV-Feld, auf Wunsch seitlichen Abstand links oder rechts angeben</p>	<p>94593</p>		
 <p>TV-Halterung für Paneelmontage schwenkbar</p> <p>nur für RMW Paneele, welche werkseitig vorbereitet sind</p> <p>Belastbarkeit 35,0 kg Arm um bis zu max. 80° schwenkbar (Abhängig von der Fernsehgröße) VESA-Norm</p> <p>Weitere Informationen siehe Prospekt „Zubehör und Pflege“.</p>	<p>91194</p>			 <p>seitlicher Kabeldurchlass für Abdeckblätter (auf Wunsch) und Konstruktionsböden (bitte Einbauposition angeben) Ø60,0 mm Kunststoff silberfarbig</p> <p>seitlicher Kabeldurchlass für die Korpusverbindung von Elementen bis 2,5 Raster Ø60,0 mm Kunststoff silberfarbig Einbauposition: – 10,5 cm von der Oberkante Korpus-/Hängeelement – 6,2 cm von der Hinterkante Korpus-Element – 15,0 cm von der Hinterkante Hängeelement</p>	<p>90518</p> <p>93698</p>		
 <p>TV-Halterung Belastbarkeit 35,0 kg VESA-Norm</p>	<p>90076</p>		<p>seitlicher Kabeldurchlass nicht möglich bei: - Elementen 1R in Kombination mit Einlegeböden / CD/DVD-Auszug - Korpus-Elementen, wenn neben dem Gerätefach ein Schubkasten geplant ist und die Elementtiefe kleiner 39,9 cm ist - Hängeelementen, wenn neben dem Gerätefach ein Schubkasten geplant ist</p>				
 <p>Repeater zur Übertragung des Infrarotsignals der Fernbedienung in ein Klappenelement.</p> <p>1 Empfänger / 1 Sender (bei Geräteunterbringung in einer Klappe)</p> <p>1 Empfänger / 2 Sender (bei Geräteunterbringung in zwei Klappen)</p> <p>Einbau des Repeaters standardmäßig im Sockel. Bei Hängeelementen und Elementen auf Kufen/Rahmengerüst/Sockelgleitern ist der Einbau im Sockel nicht möglich. Bitte beiliegenden Aufsteller verwenden.</p>	<p>90135</p> <p>92134</p>			 <p>versetzte Rückwand für Nischenelemente T 51,1 cm ohne Böden, zusätzliche Böden auf Wunsch möglich.</p> <p>Kabeldurchlass mit Bürstenprofil 94593 + versetzte Rückwand für Nischenelemente T 51,1 cm Bei Nischenelementen T 51,1 in Verbindung mit Hängeelementen T 49,5 wird immer einer der beiden Artikel benötigt.</p>	<p>94392</p> <p>94697</p>		

Beschreibung + Maße	Artikel	PG 1	PG 2	Beschreibung + Maße	Artikel	PG 1	PG 2
CD/DVD-Einteilung inkl. Antirutschmatte 				Innenschubkasten hinter Türen			
für Tiefe: 39,9 cm für Breite: 45,0 cm 93564 für ca. 48 CD's / 20 DVD's				2er Set Innenschubkasten (1R) für Breite: 45,0 cm 90463 für Breite: 52,5 cm 92983 für Breite: 60,0 cm 90464 für Breite: 75,0 cm 90465 für Breite: 90,0 cm 90466			
für Breite: 52,5 cm 94028 für ca. 72 CD's / 40 DVD's				3er Set Innenschubkasten (1,5R) für Breite: 45,0 cm 90467 für Breite: 52,5 cm 92985 für Breite: 60,0 cm 90468 für Breite: 75,0 cm 90469 für Breite: 90,0 cm 90470			
für Breite: 60,0 cm 93565 für ca. 96 CD's / 40 DVD's				4er Set Innenschubkasten (2R) für Breite: 45,0 cm 90146 für Breite: 52,5 cm 92987 für Breite: 60,0 cm 90147 für Breite: 75,0 cm 90148 für Breite: 90,0 cm 90149			
für Breite: 75,0 cm 93566 für ca. 120 CD's / 60 DVD's				mögliches Zubehör: Grundausrüstung Schubkasten-Organisation 1 x Antirutschmatte für Breite: 45,0 cm NEU 94450 für Breite: 52,5 cm NEU 94451 für Breite: 60,0 cm NEU 94452 für Breite: 75,0 cm NEU 94453 für Breite: 90,0 cm NEU 94454			
für Breite: 90,0 cm 93567 für ca. 144 CD's / 80 DVD's				Zusatzausstattung Schubkasteneinteilung Ausführung Magma Breite: 17,4 cm (3 Fächer) NEU 94455 Breite: 24,8 cm (3 Fächer) NEU 94456			
für Breite: 105,0 cm 52,5 cm (links und/oder rechts) á 93925 für ca. 72 CD's / 40 DVD's				Weitere Informationen siehe Prospekt „Zubehör und Pflege“.			
für Breite: 120,0 cm 60,0 cm (links und/oder rechts) á 93926 für ca. 96 CD's / 40 DVD's							
für Breite: 135,0 cm 67,5 cm (links und/oder rechts) á 93927 für ca. 120 CD's / 60 DVD's							
für Tiefe: 49,5 cm für Breite: 45,0 cm 91143 für ca. 60 CD's / 24 DVD's				Einbau auf dem Sockelboden/ Konstruktionsboden inkl. Vollauszug Ausführung Magma, Einsatz hinter Türen, für 39,9 cm und 49,5 cm tiefe Korpusselemente (2er Set bei Vitrinen mit Glasausschnitt nicht möglich) Nutztiefe immer für 39,9er Tiefe			
für Breite: 52,5 cm 94029 für ca. 90 CD's / 48 DVD's				Schubkasteneinteilung nur in Verbindung mit Grund- ausstattung möglich!			
für Breite: 60,0 cm 90168 für ca. 120 CD's / 48 DVD's				Querstege der Schubkasten- einteilung nicht versetzbar			
für Breite: 75,0 cm 90169 für ca. 150 CD's / 72 DVD's							
für Breite: 90,0 cm 90170 für ca. 180 CD's / 96 DVD's							
für Breite: 105,0 cm 52,5 cm (links und/oder rechts) á 93928 für ca. 90 CD's / 48 DVD's				Innenschubkasten hinter Auszug 1R Ausführung Magma			
für Breite: 120,0 cm 60,0 cm (links und/oder rechts) á 93929 für ca. 120 CD's / 48 DVD's				für Tiefe: 39,9 cm für Breite: 45,0 cm 92370 für Breite: 52,5 cm 93237 für Breite: 60,0 cm 92371 für Breite: 75,0 cm 92372 für Breite: 90,0 cm 92373 für Breite: 105,0 cm 92374 für Breite: 120,0 cm 92375 für Breite: 135,0 cm 92376 für Breite: 150,0 cm (75/75) 92435			
für Breite: 135,0 cm 67,5 cm (links und/oder rechts) á 93930 für ca. 150 CD's / 72 DVD's							
Bei 0,5 Raster Schubkästen nicht möglich!				Breite: 45,0 - 90,0 cm			
In Verbindung mit Innenschubkästen oder Gerätenischen stehen CD's/DVD's schräg							
				Breite: 105,0 - 135,0 cm			
							
				Breite: 150,0 cm			
				(Innenschubkästen können nicht nachträglich eingebaut werden!)	für Tiefe: 49,5 cm für Breite: 45,0 cm 90479 für Breite: 52,5 cm 93238 für Breite: 60,0 cm 90480 für Breite: 75,0 cm 90481 für Breite: 90,0 cm 90482 für Breite: 105,0 cm 92300 für Breite: 120,0 cm 90483 für Breite: 135,0 cm 92301 für Breite: 150,0 cm (75/75) 92436		

Lennon

Zubehör

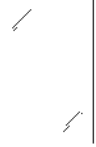
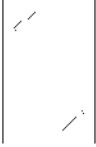
Beschreibung + Maße		Artikel	PG 1	PG 2	Beschreibung + Maße		Artikel	PG 1	PG 2	
	Spiegelrückwand					Spiegelrückwand				
	1-Raster Höhe					5-Raster Höhe				
	für Breite: 45,0 cm	90113				für Breite: 37,5 cm	92211			
	für Breite: 52,5 cm	94031				für Breite: 45,0 cm	90106			
	für Breite: 60,0 cm	90114				für Breite: 52,5 cm	94039			
	für Breite: 75,0 cm	90252				für Breite: 60,0 cm	90107			
	für Breite: 90,0 cm	90256				für Breite: 75,0 cm	90108			
						für Breite: 90,0 cm	90109			
	1,5-Raster Höhe					6-Raster Höhe				
	für Breite: 37,5 cm	92209				für Breite: 37,5 cm	93458			
	für Breite: 45,0 cm	90115				für Breite: 45,0 cm	90110			
	für Breite: 52,5 cm	94032				für Breite: 52,5 cm	94040			
	für Breite: 60,0 cm	90116				für Breite: 60,0 cm	90451			
	für Breite: 75,0 cm	90179				für Breite: 75,0 cm	90111			
	für Breite: 90,0 cm	90117				für Breite: 90,0 cm	90112			
	2-Raster Höhe									
	für Breite: 37,5 cm	90131								
	für Breite: 45,0 cm	90096								
	für Breite: 52,5 cm	94033								
	für Breite: 60,0 cm	90097								
	für Breite: 75,0 cm	90522								
	für Breite: 90,0 cm	90098								
	2,5-Raster Höhe									
	für Breite: 37,5 cm	90319								
	für Breite: 45,0 cm	90320								
	für Breite: 52,5 cm	94034								
	für Breite: 60,0 cm	90321								
	für Breite: 75,0 cm	90322								
für Breite: 90,0 cm	90323									
3-Raster Höhe										
für Breite: 37,5 cm	90284									
für Breite: 45,0 cm	90099									
für Breite: 52,5 cm	94035									
für Breite: 60,0 cm	90450									
für Breite: 75,0 cm	90100									
für Breite: 90,0 cm	90101									
3,5-Raster Höhe										
für Breite: 37,5 cm	91615									
für Breite: 45,0 cm	91616									
für Breite: 52,5 cm	94036									
für Breite: 60,0 cm	91617									
für Breite: 75,0 cm	91618									
für Breite: 90,0 cm	91619									
4-Raster Höhe										
für Breite: 37,5 cm	90151									
für Breite: 45,0 cm	90102									
für Breite: 52,5 cm	94037									
für Breite: 60,0 cm	90103									
für Breite: 75,0 cm	90104									
für Breite: 90,0 cm	90105									
4,5-Raster Höhe										
für Breite: 37,5 cm	92210									
für Breite: 45,0 cm	90253									
für Breite: 52,5 cm	94038									
für Breite: 60,0 cm	90254									
für Breite: 75,0 cm	91327									
für Breite: 90,0 cm	90255									

Vitrinenrückwände in abweichender Ausführung (PG1 oder PG2) **lackiert** oder bis einschließlich 1,25 Raster **waagrecht** / ab 1,5 Raster **senkrecht** **furniert** gegen Aufpreis

Beschreibung + Maße	Artikel	PG 1	PG 2	Beschreibung + Maße	Artikel	PG 1	PG 2
Abweichende Rückwandfarbe				Abweichende Rückwandfarbe			
1-Raster Höhe				5-Raster Höhe			
für Breite: 45,0 cm	91058			für Breite: 37,5 cm	92240		
für Breite: 52,5 cm	94042			für Breite: 45,0 cm	92241		
für Breite: 60,0 cm	91059			für Breite: 52,5 cm	94050		
für Breite: 75,0 cm	91060			für Breite: 60,0 cm	92242		
für Breite: 90,0 cm	91061			für Breite: 75,0 cm	92243		
				für Breite: 90,0 cm	92244		
1,5-Raster Höhe				6-Raster Höhe			
für Breite: 37,5 cm	92217			für Breite: 37,5 cm	94063		
für Breite: 45,0 cm	92225			für Breite: 45,0 cm	92302		
für Breite: 52,5 cm	94043			für Breite: 52,5 cm	94051		
für Breite: 60,0 cm	92226			für Breite: 60,0 cm	92303		
für Breite: 75,0 cm	92227			für Breite: 75,0 cm	92304		
für Breite: 90,0 cm	92228			für Breite: 90,0 cm	92305		
2-Raster Höhe				Aufpreis Anstellwange			
für Breite: 37,5 cm	92218			für Korpuselemente / Kleiderschränke			
für Breite: 45,0 cm	91062			Preis je Wange			
für Breite: 52,5 cm	94044			Anstellwange (Korpushülle) 1,6 cm im Elementpreis enthalten			
für Breite: 60,0 cm	91063			Breite: 2,9 cm			
für Breite: 75,0 cm	91064			Höhe: 1 - 5 Raster			
für Breite: 90,0 cm	91065			Tiefe: 39,9 cm	94140		
2,5-Raster Höhe				Tiefe: 49,5 cm	94141		
für Breite: 37,5 cm	92219			Höhe: 6 Raster			
für Breite: 45,0 cm	92220			Tiefe: 39,9 cm	94142		
für Breite: 52,5 cm	94045			Tiefe: 49,5 cm	94143		
für Breite: 60,0 cm	92221			Tiefe: 62,3 cm	94197		
für Breite: 75,0 cm	92222			Höhe: bis max. 261,6 cm			
für Breite: 90,0 cm	92223			Tiefe: 39,9 cm	94144		
3-Raster Höhe				Tiefe: 49,5 cm	94145		
für Breite: 37,5 cm	92224			Breite: 3,3 cm			
für Breite: 45,0 cm	91066			Höhe: 1 - 5 Raster			
für Breite: 52,5 cm	94046			Tiefe: 39,9 cm	94146		
für Breite: 60,0 cm	91067			Tiefe: 49,5 cm	94147		
für Breite: 75,0 cm	91068			Höhe: 6 Raster			
für Breite: 90,0 cm	91069			Tiefe: 39,9 cm	94148		
3,5-Raster Höhe				Tiefe: 49,5 cm	94149		
für Breite: 37,5 cm	92229			Tiefe: 62,3 cm	94200		
für Breite: 45,0 cm	92230			Höhe: bis max. 261,6 cm			
für Breite: 52,5 cm	94047			Tiefe: 39,9 cm	94150		
für Breite: 60,0 cm	92231			Tiefe: 49,5 cm	94151		
für Breite: 75,0 cm	92232			mögliches Zubehör:			
für Breite: 90,0 cm	92233			Hochgl. Anstellwange T39,9	92320		
4-Raster Höhe				Hochgl. Anstellwange T49,5	92321		
für Breite: 37,5 cm	92234			Hochgl. Anstellwange T62,3	92322		
für Breite: 45,0 cm	91070			Elemente ohne Abdeckblatt			
für Breite: 52,5 cm	94048			Preisreduktion für raumhohe Planungen ohne Abdeckblatt			
für Breite: 60,0 cm	91071			Breite: 37,5 cm	93865		
für Breite: 75,0 cm	91072			Breite: 45,0 cm	92256		
für Breite: 90,0 cm	91073			Breite: 52,5 cm	93866		
4,5-Raster Höhe				Breite: 60,0 cm	92316		
für Breite: 37,5 cm	92235			Breite: 75,0 cm	92317		
für Breite: 45,0 cm	92236			Breite: 90,0 cm	92257		
für Breite: 52,5 cm	94049						
für Breite: 60,0 cm	92237						
für Breite: 75,0 cm	92238						
für Breite: 90,0 cm	92239						

Vitrinenrückwände in abweichender Ausführung (PG1 oder PG2) **lackiert** oder bis einschließlich 1,25 Raster **waagrecht** / ab 1,5 Raster **senkrecht** **furniert** gegen Aufpreis





Tiefe 36,0 cm preisgleich zu Tiefe 39,9 cm



Lennon

Zubehör

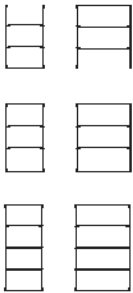
				Schubkasteneinteilung						
Beschreibung + Maße		Artikel	PG 1	PG 2	Beschreibung + Maße		Artikel	PG 1	PG 2	
 <p>Bei Hängeelementen nicht möglich</p> <p>Komfort Tablarauszug kann nicht nachträglich eingebaut werden!</p> <p>Belastbarkeit 25,0 kg</p>	<p>Komfort Tablarauszug für 1-türige Korpuselemente inkl. Antirutschmatte</p> <p>1,5-Raster Höhe für Tiefe: 39,9 cm für Breite: 45,0 cm 93446 für Breite: 60,0 cm 93447 für Breite: 75,0 cm 93448</p> <p>für Tiefe: 49,5 cm für Breite: 45,0 cm 93461 für Breite: 60,0 cm 93462 für Breite: 75,0 cm 93463</p> <p>2-Raster Höhe für Tiefe: 39,9 cm für Breite: 45,0 cm 93449 für Breite: 60,0 cm 93450 für Breite: 75,0 cm 93451</p> <p>für Tiefe: 49,5 cm für Breite: 45,0 cm 93464 für Breite: 60,0 cm 93465 für Breite: 75,0 cm 93466</p>				 <p>Grundausrüstung Schubkasten-Organisation 1 x Antirutschmatte</p> <p>für Tiefe: 36,0 cm für Breite: 45,0 cm 93151 für Breite: 52,5 cm 93322 für Breite: 60,0 cm 93152 für Breite: 75,0 cm 93153 für Breite: 90,0 cm 93154 für Breite: 105,0 cm 52,5 cm (links und/oder rechts) á 94098 für Breite: 120,0 cm 60,0 cm (links und/oder rechts) á 94099 für Breite: 135,0 cm 67,5 cm (links und/oder rechts) á 94100</p> <p>für Tiefe: 39,9 cm für Breite: 45,0 cm 93155 für Breite: 52,5 cm 93377 für Breite: 60,0 cm 93156 für Breite: 75,0 cm 93157 für Breite: 90,0 cm 93158 für Breite: 105,0 cm 52,5 cm (links und/oder rechts) á 93917 für Breite: 120,0 cm 60,0 cm (links und/oder rechts) á 93918 für Breite: 135,0 cm 67,5 cm (links und/oder rechts) á 93919</p> <p>für Tiefe: 49,5 cm für Breite: 45,0 cm 93159 für Breite: 52,5 cm 93378 für Breite: 60,0 cm 93160 für Breite: 75,0 cm 93161 für Breite: 90,0 cm 93162 für Breite: 105,0 cm 52,5 cm (links und/oder rechts) á 93921 für Breite: 120,0 cm 60,0 cm (links und/oder rechts) á 93922 für Breite: 135,0 cm 67,5 cm (links und/oder rechts) á 93923</p>					
		 <p>Bei Hängeelementen nicht möglich</p> <p>Komfort Tablarauszug kann nicht nachträglich eingebaut werden!</p> <p>Belastbarkeit 25,0 kg</p>	<p>Komfort Tablarauszug für 2-türige Korpuselemente inkl. Antirutschmatte</p> <p>1,5-Raster Höhe für Tiefe: 39,9 cm für Breite: 75,0 cm 93452 für Breite: 90,0 cm 93453</p> <p>für Tiefe: 49,5 cm für Breite: 75,0 cm 93467 für Breite: 90,0 cm 93468</p> <p>2-Raster Höhe für Tiefe: 39,9 cm für Breite: 75,0 cm 93454 für Breite: 90,0 cm 93455</p> <p>für Tiefe: 49,5 cm für Breite: 75,0 cm 93469 für Breite: 90,0 cm 93470</p>					 <p>Zusatzausstattung Schubkasteneinteilung Ausführung Magma</p> <p>für Tiefe: 36,0 cm Breite: 17,4 cm (3 Fächer) 91170 Breite: 24,8 cm (3 Fächer) 91171</p> <p>für Tiefe: 39,9 cm Breite: 17,4 cm (3 Fächer) 91168 Breite: 24,8 cm (3 Fächer) 91169</p> <p>für Tiefe: 49,5 cm Breite: 17,4 cm (3 Fächer) 91184 Breite: 24,8 cm (3 Fächer) 91185</p> <p>Nur in Verbindung mit Grundausrüstung Schubkasten-Organisation möglich!</p> <p>Querstege der Schubkasteneinteilung nicht versetzbar</p> <p>Weitere Informationen siehe Prospekt „Zubehör und Pflege“.</p>		



Lennon



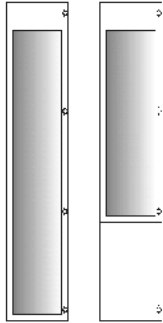
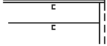
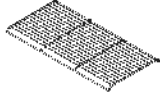
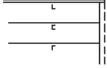
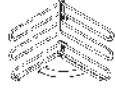
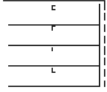



Zubehör



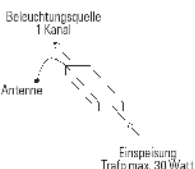

Zubehör Kleiderschränke

Beschreibung + Maße		Artikel	PG 1	PG 2	Beschreibung + Maße		Artikel	PG 1	PG 2	
Innenschubkasten hinter Türen Zargentiefe 45,0 cm inkl. Vollauzug, Push to open Beschlag (Chrom glänzend) und oberem Abdeckboden Ausführung Magma, Frontblende bei furnierten Kleiderschränken in Lack Weiß, bei lackierten Kleiderschränken in Korpusausführung, Einsetzbar auf Sockelboden oder frei hängend bis 1 R (zusätzlicher Holzeinlegeboden als unterer Abschluss empfohlen)					 Innenspiegel 203,6 cm x 34,5 cm für Kleiderschränke mit durchgehender Tür mit Push to open oder Griffstange 115,6 cm x 34,5 cm für Kleiderschränke mit Push to open, Griff oder Griffstange		90428 92934			
 2er Set Innenschubkasten (1R) für Breite: 45,0 cm 92893 für Breite: 52,5 cm 92894 für Breite: 90,0 cm 92895					 Schuhrost für Kleiderschränke für Breite: 45,0 cm 93149 für Breite: 52,5 cm 92927 für Breite: 90,0 cm 93150 max. Nutztiefe bei Schuhrosten 51,8 cm					
 3er Set Innenschubkasten (1,5R) für Breite: 45,0 cm 92899 für Breite: 52,5 cm 92900 für Breite: 90,0 cm 92901					 Krawatten-/Gürtelhalter Ausführung: chromfarben 90° schwenkbar Montage an linker Schrankinnenseite oder Frontinnenseite		92933			
 4er Set Innenschubkasten (2R) für Breite: 45,0 cm 92905 für Breite: 52,5 cm 92906 für Breite: 90,0 cm 92907					B: 32,0 cm H: 27,0 cm					
Bitte Einbauposition angeben! (Innenschubkästen können nicht nachträglich eingebaut werden!)										

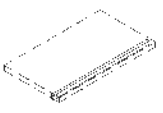
Zubehör Büro

Beschreibung + Maße		Artikel	PG 1	PG 2	Beschreibung + Maße		Artikel	PG 1	PG 2	
 Stahleinlegeböden schwarz (bei Elementen 2 bis 6 Raster)					 Antirutschmatten für Zwischenbauböden Tiefe: 36,0 cm für Breite: 30,0 cm 92697 für Breite: 37,5 cm 92049 für Breite: 45,0 cm 91176 für Breite: 52,5 cm 94054 für Breite: 60,0 cm 91177 für Breite: 75,0 cm 91178 für Breite: 90,0 cm 91179					
bei Nachkauf für Tiefe: 39,9 cm für Breite: 45,0 cm 90432 für Breite: 52,5 cm 94052 für Breite: 60,0 cm 90433 für Breite: 75,0 cm 90434 für Breite: 90,0 cm 90435					für Korpuselemente für Tiefe: 39,9 cm für Breite: 37,5 cm 92050 für Breite: 45,0 cm 90436 für Breite: 52,5 cm 92995 für Breite: 60,0 cm 90437 für Breite: 75,0 cm 90438 für Breite: 90,0 cm 90439					
bei Austausch für Tiefe: 39,9 cm für Breite: 45,0 cm 90596 für Breite: 52,5 cm 94053 für Breite: 60,0 cm 90597 für Breite: 75,0 cm 90598 für Breite: 90,0 cm 90599					für Korpuselemente für Tiefe: 49,5 cm für Breite: 37,5 cm 92051 für Breite: 45,0 cm 91180 für Breite: 52,5 cm 92996 für Breite: 60,0 cm 91181 für Breite: 75,0 cm 91182 für Breite: 90,0 cm 91183					

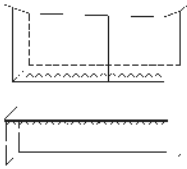
Beleuchtung							
Beschreibung + Maße	Artikel	PG 1	PG 2	Beschreibung + Maße	Artikel	PG 1	PG 2
 <p>5 Kanal Funk-Fernbedienung (Sender)</p>	91197			 <p>LED-Strahler inkl. Vorschaltgerät, Zuleitung und Fußschalter je Strahler ~2 Watt</p> <p>1er Set 2er Set 3er Set 4er Set 5er Set</p>			
				<p>Bei Zwischenbauböden mit LED-Strahler ist ein Kabelkanal nicht enthalten, bitte ggf. Artikel 90080 zusätzlich bestellen.</p>			
 <p>1 Kanal Funk-Empfänger (dimmbar) Empfänger für einen Schaltkreis – max. Leistung/Schaltkreis 30 Watt</p>	91198			 <p>LED-Holzbodenbeleuchtung inkl. Vorschaltgerät, Zuleitung und Fußschalter</p> <p>für Vitrinen (Holzboden nicht verstellbar, keine Spiegelrückwand möglich!) Breite: 37,5 cm ~3 Watt Breite: 45,0 cm ~3 Watt Breite: 52,5 cm ~4 Watt Breite: 60,0 cm ~4 Watt Breite: 75,0 cm ~5 Watt Breite: 90,0 cm ~6 Watt</p>			
				<p>für offene Korpusregale (Holzboden nicht verstellbar, keine Spiegelrückwand möglich!) Breite: 45,0 cm ~3 Watt Breite: 52,5 cm ~4 Watt Breite: 60,0 cm ~4 Watt Breite: 75,0 cm ~5 Watt</p>			
 <p>3 Kanal Funk-Empfänger (dimmbar) Empfänger für drei Schaltkreise – max. Leistung/Schaltkreis 30 Watt – optimal geeignet für die Ansteuerung verschiedener Lichtquellen innerhalb einer Wohnwand – bei Einzeilmöbelzusammenstellungen Kabelverlegung beachten (die Einspeisung erfolgt zentral, entsprechende Verkabelung von dem zentralen Punkt ausgehend)</p>	91199						
 <p>Funklichtschalter (Set) bestehend aus: 1 Sender (Tipschalter) und 1 Empfänger komplette Beleuchtung wird zusammen geschaltet</p> <p>zusätzlicher Empfänger wird benötigt, um getrennt stehende Kombinationen zusammen zu schalten</p> <p>zusätzlicher Sender (Tipschalter) wird benötigt, um von verschiedenen Standorten schalten zu können</p>	90084			 <p>LED-Nischenbodenbeleuchtung (Indirekt) inkl. Vorschaltgerät, Zuleitung und Fußschalter</p> <p>1er Set für Breite: 30,0 cm ~2 Watt 1er Set für Breite: 37,5 cm ~3 Watt 1er Set für Breite: 45,0 cm ~3 Watt 1er Set für Breite: 52,5 cm ~4 Watt 1er Set für Breite: 60,0 cm ~4 Watt</p> <p>2er Set für Breite: 30,0 cm ~4 Watt 2er Set für Breite: 37,5 cm ~5 Watt 2er Set für Breite: 45,0 cm ~5 Watt 2er Set für Breite: 52,5 cm ~7 Watt 2er Set für Breite: 60,0 cm ~8 Watt</p> <p>3er Set für Breite: 30,0 cm ~6 Watt 3er Set für Breite: 37,5 cm ~7 Watt 3er Set für Breite: 45,0 cm ~8 Watt 3er Set für Breite: 52,5 cm ~11 Watt 3er Set für Breite: 60,0 cm ~12 Watt</p> <p>4er Set für Breite: 30,0 cm ~7 Watt 4er Set für Breite: 37,5 cm ~10 Watt 4er Set für Breite: 45,0 cm ~10 Watt 4er Set für Breite: 52,5 cm ~14 Watt 4er Set für Breite: 60,0 cm ~16 Watt</p> <p>5er Set für Breite: 30,0 cm ~9 Watt 5er Set für Breite: 37,5 cm ~12 Watt 5er Set für Breite: 45,0 cm ~13 Watt 5er Set für Breite: 52,5 cm ~18 Watt 5er Set für Breite: 60,0 cm ~20 Watt</p>			
 <p>LED-Gerätenischenbeleuchtung inkl. Vorschaltgerät, Zuleitung und Fußschalter</p> <p>für Tiefe: 49,5 cm für Breite: 52,5 cm ~ 2 Watt für Breite: 60,0 cm ~ 3 Watt für Breite: 75,0 cm ~ 4 Watt für Breite: 90,0 cm ~ 4 Watt</p> <p>Möglich bei Elementen: – 83497 / 33811 / 33812 / 33813 – 83761 / 31101 / 31102 / 31103 – 83762 / 31104 / 31105 / 31106</p>	94055 91190 91191 91192						

Beschreibung + Maße		Artikel	PG 1	PG 2	Beschreibung + Maße		Artikel	PG 1	PG 2
 LED-Glaskantenbeleuchtung (Line) inkl. Vorschaltgerät, Zuleitung und Fußschalter					 LED-Glasbodenbeleuchtung (Indirekt) inkl. Vorschaltgerät, Zuleitung und Fußschalter				
Bitte pro auszustattendem Element je ein Set verwenden!					Bitte pro auszustattendem Element je ein Set verwenden!				
1er Set für Breite: 37,5 cm ~3 Watt	90132			1er Set für Breite: 37,5 cm ~3 Watt	93985				
1er Set für Breite: 45,0 cm ~3 Watt	90494			1er Set für Breite: 45,0 cm ~3 Watt	93986				
1er Set für Breite: 52,5 cm ~4 Watt	93013			1er Set für Breite: 52,5 cm ~4 Watt	93987				
1er Set für Breite: 60,0 cm ~4 Watt	90499			1er Set für Breite: 60,0 cm ~4 Watt	93988				
1er Set für Breite: 75,0 cm ~5 Watt	90521			1er Set für Breite: 75,0 cm ~5 Watt	93989				
1er Set für Breite: 90,0 cm ~6 Watt	90087			1er Set für Breite: 90,0 cm ~6 Watt	93990				
2er Set für Breite: 37,5 cm ~5 Watt	90133			2er Set für Breite: 37,5 cm ~5 Watt	93991				
2er Set für Breite: 45,0 cm ~5 Watt	90495			2er Set für Breite: 45,0 cm ~5 Watt	93992				
2er Set für Breite: 52,5 cm ~7 Watt	93014			2er Set für Breite: 52,5 cm ~7 Watt	93993				
2er Set für Breite: 60,0 cm ~8 Watt	90500			2er Set für Breite: 60,0 cm ~8 Watt	93994				
2er Set für Breite: 75,0 cm ~10 Watt	90088			2er Set für Breite: 75,0 cm ~10 Watt	93995				
2er Set für Breite: 90,0 cm ~12 Watt	90089			2er Set für Breite: 90,0 cm ~12 Watt	93996				
3er Set für Breite: 37,5 cm ~7 Watt	90134			3er Set für Breite: 37,5 cm ~7 Watt	93997				
3er Set für Breite: 45,0 cm ~8 Watt	90496			3er Set für Breite: 45,0 cm ~8 Watt	93998				
3er Set für Breite: 52,5 cm ~10 Watt	93015			3er Set für Breite: 52,5 cm ~10 Watt	93999				
3er Set für Breite: 60,0 cm ~11 Watt	90501			3er Set für Breite: 60,0 cm ~11 Watt	94000				
3er Set für Breite: 75,0 cm ~15 Watt	90090			3er Set für Breite: 75,0 cm ~15 Watt	94001				
3er Set für Breite: 90,0 cm ~18 Watt	90091			3er Set für Breite: 90,0 cm ~18 Watt	94002				
4er Set für Breite: 37,5 cm ~9 Watt	8950			4er Set für Breite: 37,5 cm ~9 Watt	94003				
4er Set für Breite: 45,0 cm ~10 Watt	90497			4er Set für Breite: 45,0 cm ~10 Watt	94004				
4er Set für Breite: 52,5 cm ~13 Watt	93016			4er Set für Breite: 52,5 cm ~13 Watt	94005				
4er Set für Breite: 60,0 cm ~15 Watt	90502			4er Set für Breite: 60,0 cm ~15 Watt	94006				
4er Set für Breite: 75,0 cm ~20 Watt	90092			4er Set für Breite: 75,0 cm ~20 Watt	94007				
4er Set für Breite: 90,0 cm ~24 Watt	90093			4er Set für Breite: 90,0 cm ~24 Watt	94008				
5er Set für Breite: 37,5 cm ~11 Watt	8951			5er Set für Breite: 37,5 cm ~11 Watt	94009				
5er Set für Breite: 45,0 cm ~12 Watt	90498			5er Set für Breite: 45,0 cm ~12 Watt	94010				
5er Set für Breite: 52,5 cm ~16 Watt	93017			5er Set für Breite: 52,5 cm ~16 Watt	94011				
5er Set für Breite: 60,0 cm ~18 Watt	90503			5er Set für Breite: 60,0 cm ~18 Watt	94012				
5er Set für Breite: 75,0 cm ~24 Watt	90094			5er Set für Breite: 75,0 cm ~24 Watt	94013				
5er Set für Breite: 90,0 cm ~29 Watt	90095			5er Set für Breite: 90,0 cm ~29 Watt	94014				
 LED-Hängeelement-/Nischenbeleuchtung für unteres Abdeckblatt oder als Nischenbeleuchtung bis 1 Raster inkl. Vorschaltgerät, Zuleitung und Fußschalter				 Indirekte LED-Korpusbeleuchtung (2er Set) montiert in den Korpusseiten inkl. Vorschaltgerät, Zuleitung und Fußschalter					
Breite: 37,5 cm ~2 Watt	91995H			1 Raster ~6 Watt	92464				
Breite: 45,0 cm ~2 Watt	90827H			1,5 Raster ~8 Watt	92465				
Breite: 52,5 cm ~2 Watt	93018H			2 Raster ~11 Watt	92466				
Breite: 60,0 cm ~3 Watt	90051H			2,5 Raster ~13 Watt	92467				
Breite: 75,0 cm ~4 Watt	90052H			3 Raster ~16 Watt	92468				
Breite: 90,0 cm ~4 Watt	90053H			3,5 Raster ~20 Watt	92469				
Breite: 105,0 cm ~5 Watt	90054H			4 Raster ~21 Watt	92470				
Breite: 120,0 cm ~6 Watt	90055H			4,5 Raster ~23 Watt	92471				
Breite: 135,0 cm ~6 Watt	90056H			5 Raster ~24 Watt	92472				
Breite: 150,0 cm ~7 Watt	90057H			6 Raster ~27 Watt	92474				
Breite: 165,0 cm ~8 Watt	90058H								
Breite: 180,0 cm ~9 Watt	90059H								
Breite: 195,0 cm ~9 Watt	90060H								
Breite: 210,0 cm ~10 Watt	90061H								
Breite: 225,0 cm ~11 Watt	90062H								
Breite: 240,0 cm ~11 Watt	90063H								
Breite: 255,0 cm ~12 Watt	91200H								
Breite: 270,0 cm ~13 Watt	91201H								
				Die Beleuchtung ist entsprechend der Glasauschnittshöhe zu wählen.					
				In Kombination mit Holzbodenbeleuchtung, Glaskantenbeleuchtung oder Glasbodenbeleuchtung nicht möglich.					

Beleuchtung

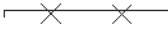
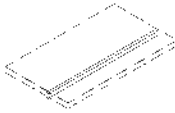
Beschreibung + Maße		Artikel	PG 1	PG 2	Beschreibung + Maße		Artikel	PG 1	PG 2
 									
LED-Beleuchtung für Wangen-Zwischenbauböden inkl. Vorschaltgerät, Zuleitung, Fußschalter und flexibler Stromschienen					Einbau LED-Beleuchtung für Zwischenbauböden inkl. Vorschaltgerät, Zuleitung, Fußschalter und Kabelkanal in Wange				
1er Set für Breite: 27,1 cm ~2 Watt		94624			Breite: 27,1 cm ~1 Watt		90528		
1er Set für Breite: 30,0 cm ~2 Watt		94625			Breite: 30,0 cm ~2 Watt		90530		
1er Set für Breite: 37,5 cm ~3 Watt		94626			Breite: 37,5 cm ~2 Watt		90531		
1er Set für Breite: 45,0 cm ~3 Watt		94627			Breite: 45,0 cm ~2 Watt		90193		
1er Set für Breite: 52,5 cm ~4 Watt		94628			Breite: 52,5 cm ~3 Watt		90533		
1er Set für Breite: 60,0 cm ~4 Watt		94629			Breite: 60,0 cm ~3 Watt		90194		
1er Set für Breite: 75,0 cm ~6 Watt		94630			Breite: 75,0 cm ~4 Watt		90195		
1er Set für Breite: 90,0 cm ~6 Watt		94631			Breite: 90,0 cm ~5 Watt		90196		
1er Set für Breite: 105,0 cm ~8 Watt		94632			Breite: 105,0 cm ~5 Watt		90534		
1er Set für Breite: 120,0 cm ~9 Watt		94633			Breite: 120,0 cm ~6 Watt		90197		
1er Set für Breite: 122,9 cm ~9 Watt		94634			Breite: 122,9 cm ~6 Watt		90536		
1er Set für Breite: 152,9 cm ~11 Watt		94635			Breite: 135,0 cm ~7 Watt		93863		
2er Set für Breite: 27,1 cm ~3 Watt		94636			Breite: 150,0 cm ~7 Watt		93864		
2er Set für Breite: 30,0 cm ~4 Watt		94637			Breite: 152,9 cm ~8 Watt		93484		
2er Set für Breite: 37,5 cm ~5 Watt		94638			Touchdimmer nur für CD-Böden + TV-Beleuchtung (LED) innerhalb einer Regalzeile anwendbar		90198		
2er Set für Breite: 45,0 cm ~6 Watt		94639							
2er Set für Breite: 52,5 cm ~7 Watt		94640							
2er Set für Breite: 60,0 cm ~8 Watt		94641							
2er Set für Breite: 75,0 cm ~11 Watt		94642							
3er Set für Breite: 27,1 cm ~5 Watt		94643							
3er Set für Breite: 30,0 cm ~6 Watt		94644							
3er Set für Breite: 37,5 cm ~7 Watt		94645							
3er Set für Breite: 45,0 cm ~9 Watt		94646							
3er Set für Breite: 52,5 cm ~11 Watt		94647							
3er Set für Breite: 60,0 cm ~12 Watt		94648							
3er Set für Breite: 75,0 cm ~16 Watt		94649							
4er Set für Breite: 27,1 cm ~6 Watt		94650							
4er Set für Breite: 30,0 cm ~7 Watt		94651							
4er Set für Breite: 37,5 cm ~9 Watt		94652							
4er Set für Breite: 45,0 cm ~12 Watt		94653							
4er Set für Breite: 52,5 cm ~14 Watt		94654							
4er Set für Breite: 60,0 cm ~16 Watt		94655							
4er Set für Breite: 75,0 cm ~21 Watt		94656							
5er Set für Breite: 27,1 cm ~8 Watt		94657							
5er Set für Breite: 30,0 cm ~9 Watt		94658							
5er Set für Breite: 37,5 cm ~11 Watt		94659							
5er Set für Breite: 45,0 cm ~15 Watt		94660							
5er Set für Breite: 52,5 cm ~17 Watt		94661							
5er Set für Breite: 60,0 cm ~19 Watt		94662							
5er Set für Breite: 75,0 cm ~26 Watt		94663							
6er Set für Breite: 27,1 cm ~9 Watt		94664							
6er Set für Breite: 30,0 cm ~11 Watt		94665							
6er Set für Breite: 37,5 cm ~14 Watt		94666							
6er Set für Breite: 45,0 cm ~18 Watt		94667							
6er Set für Breite: 52,5 cm ~21 Watt		94668							
6er Set für Breite: 60,0 cm ~23 Watt		94669							
6er Set für Breite: 75,0 cm ~31 Watt		94670							
7er Set für Breite: 27,1 cm ~11 Watt		94671							
7er Set für Breite: 30,0 cm ~12 Watt		94672							
7er Set für Breite: 37,5 cm ~16 Watt		94673							
7er Set für Breite: 45,0 cm ~21 Watt		94674							
7er Set für Breite: 52,5 cm ~24 Watt		94675							
7er Set für Breite: 60,0 cm ~27 Watt		94676							
7er Set für Breite: 75,0 cm ~36 Watt		94677							
Aufpreis Abschattung oberer Beleuchtungsboden – das obere Fach wird auch von oben beleuchtet – der Raum oberhalb des Bodens wird nicht beleuchtet		94678							

Lennon

Deepline-Aufpreis Tabelle NEU

Aufpreis muss pro Element oder je Bauteil berechnet werden!

Table Front, Rückwand für Regal-/Zwischenbau, Korpusregalrückwände und Nischenrückwände

Fronten:

- nur durchgehende Fronten ab 1 R Höhe mit Push to open möglich
- es dürfen keine Deepline Fronten aufeinander stoßen
- nicht möglich bei Vitrinentüren und breitengekürzten Fronten

Raster Höhe bis	Rasterbreite bis 45,0 cm		Rasterbreite bis 60,0 cm		Rasterbreite bis 75,0 cm		Rasterbreite bis 90,0 cm		Rasterbreite bis 105,0 cm	
	Artikel	Aufpreis	Artikel	Aufpreis	Artikel	Aufpreis	Artikel	Aufpreis	Artikel	Aufpreis
1R	94499		94507		94515		94523		94531	
2R	94500		94508		94516		94524		94532	
3R	94501		94509		94517		94525		94533	
4R	94502		94510		94518		94526		94534	
5R	94503		94511		94519		94527		94535	
6R	94504		94512		94520		94528		94536	

Raster Höhe bis	Rasterbreite bis 120,0 cm / Eckelemente		Rasterbreite bis 135,0 cm		Rasterbreite bis 150,0 cm	
	Artikel	Aufpreis	Artikel	Aufpreis	Artikel	Aufpreis
1R	94539		94547		94718	
2R	94540		94548		94719	
3R	94541		94549		94720	
4R	94542		94550		94721	
5R	94543		94551		94714	
6R	94544		94552		94606	

Rückwand für Regal-/Zwischenbau Maßanfertigung pro /m ²	
Artikel	Aufpreis
94605	
Mindestpreis	

Table TV-Rückwand

Maßanfertigung pro /m ²	
Artikel	Aufpreis
94568	
Mindestpreis	

Table Vitrinenrückwand

- Aufpreis abweichende Rückwandfarbe muss nicht zusätzlich berechnet werden

Raster Höhe bis	Rasterbreite bis 45,0 cm		Rasterbreite bis 60,0 cm		Rasterbreite bis 75,0 cm		Rasterbreite bis 90,0 cm	
	Artikel	Aufpreis	Artikel	Aufpreis	Artikel	Aufpreis	Artikel	Aufpreis
1R	94471		94478		94485		94492	
2R	94472		94479		94486		94493	
3R	94473		94480		94487		94494	
4R	94474		94481		94488		94495	
5R	94475		94482		94489		94496	
6R	94476		94483		94490		94497	

Table Panelsystem

In Kombination mit Deepline entfällt die Sockel- und Abschlussleiste.
Die Gesamthöhe bleibt gleich.

Raster Höhe bis	Rasterbreite bis 45,0 cm		Rasterbreite bis 60,0 cm		Rasterbreite bis 75,0 cm		Rasterbreite bis 90,0 cm		Rasterbreite bis 120,0 cm		Rasterbreite bis 150,0 cm	
	Artikel	Aufpreis	Artikel	Aufpreis	Artikel	Aufpreis	Artikel	Aufpreis	Artikel	Aufpreis	Artikel	Aufpreis
6R	94504		94512		94520		94528		94544		94606	
6,5R	94505		94513		94521		94529		94545		94607	
bis 261,6 cm	94506		94514		94522		94530		94546		94608	

Raster Höhe bis	Rasterbreite bis 180,0 cm		Rasterbreite bis 210,0 cm		Rasterbreite bis 240,0 cm		Rasterbreite bis 270,0 cm		Rasterbreite bis 290,0 cm	
	Artikel	Aufpreis	Artikel	Aufpreis	Artikel	Aufpreis	Artikel	Aufpreis	Artikel	Aufpreis
6R	94609		94612		94615		94618		94621	
6,5R	94610		94613		94616		94619		94622	
bis 261,6 cm	94611		94614		94617		94620		94623	

Lennon

Hochglanz-Aufpreis Tabelle

Bei der Berechnung der Gesamtbreiten wird die Korpuschülle mit 3,2 cm nicht berücksichtigt

Sideboard / Highboard / Vitrine

Die Tabellen A, B und C werden nur bei Vorschlagswänden, Sideboards, Highboards und Vitrinen genutzt. Bei freien Planungen, Korpuselementen und einzelnen Bauteilen bitte Tabellen D, E und F verwenden.

Tabelle A Front in Hochglanz

Raster Höhe bis	Gesamtbreite bis 120,0 cm		Gesamtbreite bis 135,0 cm		Gesamtbreite bis 150,0 cm		Gesamtbreite bis 165,0 cm		Gesamtbreite bis 180,0 cm		Gesamtbreite bis 195,0 cm	
	Artikel	Aufpreis	Artikel	Aufpreis	Artikel	Aufpreis	Artikel	Aufpreis	Artikel	Aufpreis	Artikel	Aufpreis
	1R	91623		91630		91637		91644		91651		91658
2R	91624		91631		91638		91645		91652		91659	
3R	91625		91632		91639		91646		91653		91660	
4R	91626		91633		91640		91647		91654		91661	
5R	91627		91634		91641		91648		91655		91662	
6R	91628		91635		91642		91649		91656		91663	

Raster Höhe bis	Gesamtbreite bis 210,0 cm		Gesamtbreite bis 225,0 cm		Gesamtbreite bis 240,0 cm		Gesamtbreite bis 255,0 cm		Gesamtbreite bis 270,0 cm	
	Artikel	Aufpreis	Artikel	Aufpreis	Artikel	Aufpreis	Artikel	Aufpreis	Artikel	Aufpreis
	1R	91665		91672		91679		91847		91854
2R	91666		91673		91680		91848		91855	
3R	91667		91674		91681		91849		91856	
4R	91668		91675		91682		91850		91857	
5R	91669		91676		91683		91851		91858	
6R	91670		91677		91684		91852		91859	

Tabelle B Korpuschülle in Hochglanz

Raster Höhe bis	Gesamtbreite bis 120,0 cm		Gesamtbreite bis 135,0 cm		Gesamtbreite bis 150,0 cm		Gesamtbreite bis 165,0 cm		Gesamtbreite bis 180,0 cm		Gesamtbreite bis 195,0 cm	
	Artikel	Aufpreis	Artikel	Aufpreis	Artikel	Aufpreis	Artikel	Aufpreis	Artikel	Aufpreis	Artikel	Aufpreis
	1R	92542		92548		92554		92560		92566		92572
2R	92543		92549		92555		92561		92567		92573	
3R	92544		92550		92556		92562		92568		92574	
4R	92545		92551		92557		92563		92569		92575	
5R	92546		92552		92558		92564		92570		92576	
6R	92547		92553		92559		92565		92571		92577	

Raster Höhe bis	Gesamtbreite bis 210,0 cm		Gesamtbreite bis 225,0 cm		Gesamtbreite bis 240,0 cm		Gesamtbreite bis 255,0 cm		Gesamtbreite bis 270,0 cm	
	Artikel	Aufpreis	Artikel	Aufpreis	Artikel	Aufpreis	Artikel	Aufpreis	Artikel	Aufpreis
	1R	92578		92584		92590		92596		92602
2R	92579		92585		92591		92597		92603	
3R	92580		92586		92592		92598		92604	
4R	92581		92587		92593		92599		92605	
5R	92582		92588		92594		92600		92606	
6R	92583		92589		92595		92601		92607	

Tabelle C Korpuschülle und Front in Hochglanz

Raster Höhe bis	Gesamtbreite bis 120,0 cm		Gesamtbreite bis 135,0 cm		Gesamtbreite bis 150,0 cm		Gesamtbreite bis 165,0 cm		Gesamtbreite bis 180,0 cm		Gesamtbreite bis 195,0 cm	
	Artikel	Aufpreis	Artikel	Aufpreis	Artikel	Aufpreis	Artikel	Aufpreis	Artikel	Aufpreis	Artikel	Aufpreis
	1R	91686		91693		91700		91707		91714		91721
2R	91687		91694		91701		91708		91715		91722	
3R	91688		91695		91702		91709		91716		91723	
4R	91689		91696		91703		91710		91717		91724	
5R	91690		91697		91704		91711		91718		91725	
6R	91691		91698		91705		91712		91719		91726	

Raster Höhe bis	Gesamtbreite bis 210,0 cm		Gesamtbreite bis 225,0 cm		Gesamtbreite bis 240,0 cm		Gesamtbreite bis 255,0 cm		Gesamtbreite bis 270,0 cm	
	Artikel	Aufpreis	Artikel	Aufpreis	Artikel	Aufpreis	Artikel	Aufpreis	Artikel	Aufpreis
	1R	91728		91735		91742		91861		91868
2R	91729		91736		91743		91862		91869	
3R	91730		91737		91744		91863		91870	
4R	91731		91738		91745		91864		91871	
5R	91732		91739		91746		91865		91872	
6R	91733		91740		91747		91866		91873	

Lennon

Hochglanz-Aufpreis Tabelle

Bei der Berechnung der Gesamtbreiten wird die Korpushülle mit 3,2 cm nicht berücksichtigt

Korpuselemente

Aufpreis muss pro Element oder je Bauteil berechnet werden!

Offene Fächer innen in matt.

Tabelle D Front in Hochglanz

Raster Höhe bis	Rasterbreite bis 45,0 cm		Rasterbreite bis 52,5 cm		Rasterbreite bis 60,0 cm		Rasterbreite bis 75,0 cm		Rasterbreite bis 90,0 cm		Rasterbreite bis 105,0 cm	
	Artikel	Aufpreis	Artikel	Aufpreis	Artikel	Aufpreis	Artikel	Aufpreis	Artikel	Aufpreis	Artikel	Aufpreis
0,5R	92386		93134		92387		92388		92389		92390	
1R	91210		93135		91217		91224		91231		91238	
2R	91211		93136		91218		91225		91232		91239	
3R	91212		93137		91219		91226		91233		91240	
4R	91213		93138		91220		91227		91234		91773	
5R	91214		93139		91221		91228		91235		91774	
6R	91215		93140		91222		91229		91236		91775	

Raster Höhe bis	Rasterbreite bis 120,0 cm / Eckelemente		Rasterbreite bis 135,0 cm		Rasterbreite bis 150,0 cm	
	Artikel	Aufpreis	Artikel	Aufpreis	Artikel	Aufpreis
0,5R	92391		92392		92393	
1R	91241		91248		91781	
2R	91242		91249		91782	
3R	91243		91250		91783	
4R	91244		91777		91784	
5R	91245		91778		91785	
6R	91246		91779		91786	

Tabelle E Korpushülle in Hochglanz

Raster Höhe bis	Rasterbreite bis 45,0 cm		Rasterbreite bis 52,5 cm		Rasterbreite bis 60,0 cm		Rasterbreite bis 75,0 cm		Rasterbreite bis 90,0 cm		Rasterbreite bis 105,0 cm	
	Artikel	Aufpreis	Artikel	Aufpreis	Artikel	Aufpreis	Artikel	Aufpreis	Artikel	Aufpreis	Artikel	Aufpreis
1R	92608		93350		92614		92620		92626		92632	
2R	92609		93351		92615		92621		92627		92633	
3R	92610		93352		92616		92622		92628		92634	
4R	92611		93353		92617		92623		92629		92635	
5R	92612		93354		92618		92624		92630		92636	
6R	92613		93355		92619		92625		92631		92637	

Raster Höhe bis	Rasterbreite bis 120,0 cm / Eckelemente		Rasterbreite bis 135,0 cm		Rasterbreite bis 150,0 cm	
	Artikel	Aufpreis	Artikel	Aufpreis	Artikel	Aufpreis
1R	92638		92644		92650	
2R	92639		92645		92651	
3R	92640		92646		92652	
4R	92641		92647		92653	
5R	92642		92648		92654	
6R	92643		92649		92655	

Tabelle F Korpushülle und Front in Hochglanz

Raster Höhe bis	Rasterbreite bis 45,0 cm		Rasterbreite bis 52,5 cm		Rasterbreite bis 60,0 cm		Rasterbreite bis 75,0 cm		Rasterbreite bis 90,0 cm		Rasterbreite bis 105,0 cm	
	Artikel	Aufpreis	Artikel	Aufpreis	Artikel	Aufpreis	Artikel	Aufpreis	Artikel	Aufpreis	Artikel	Aufpreis
1R	91251		93142		91258		91265		91272		91279	
2R	91252		93143		91259		91266		91273		91280	
3R	91253		93144		91260		91267		91274		91281	
4R	91254		93145		91261		91268		91275		91802	
5R	91255		93146		91262		91269		91276		91803	
6R	91256		93147		91263		91270		91277		91804	

Raster Höhe bis	Rasterbreite bis 120,0 cm / Eckelemente		Rasterbreite bis 135,0 cm		Rasterbreite bis 150,0 cm	
	Artikel	Aufpreis	Artikel	Aufpreis	Artikel	Aufpreis
1R	91282		91289		91810	
2R	91283		91290		91811	
3R	91284		91291		91812	
4R	91285		91806		91813	
5R	91286		91807		91814	
6R	91287		91808		91815	

Lennon

Hochglanz-Aufpreis Tabelle

Tabelle G Wandbord (nur Rückwand)

Breite	Artikel	Aufpreis
60,0 cm	91306	
75,0 cm	91307	
90,0 cm	91308	
105,0 cm	91309	
120,0 cm	91310	
135,0 cm	91311	
150,0 cm	91312	
165,0 cm	91313	
180,0 cm	91314	
195,0 cm	91315	
210,0 cm	91316	
225,0 cm	91317	
240,0 cm	91318	
255,0 cm	91831	
270,0 cm	92700	

Tabelle H Wandspiegeleisten (Set)

Breite	Artikel	Aufpreis
45,0 cm	91996	
52,5 cm	93264	
60,0 cm	91832	
75,0 cm	91833	
90,0 cm	91834	
105,0 cm	91835	
120,0 cm	91836	
135,0 cm	91837	
150,0 cm	91839	
165,0 cm	91840	
180,0 cm	91841	
195,0 cm	91842	
210,0 cm	91843	
225,0 cm	91844	
240,0 cm	91845	

Tabelle I Sockelleisten

Der Aufpreis ist pro durchgehender Sockelleiste zu berechnen

Breite	Artikel	Aufpreis
45,0 cm	92402	
52,5 cm	93265	
60,0 cm	91926	
75,0 cm	91927	
90,0 cm	91928	
105,0 cm	91929	
120,0 cm / Eckelemente	91930	
135,0 cm	91931	
150,0 cm	91932	
165,0 cm	91933	
180,0 cm	91934	
195,0 cm	91935	
210,0 cm	91936	
225,0 cm	91937	
240,0 cm	91938	
255,0 cm	91939	
270,0 cm	92403	

Tabelle J Abdeckblätter

- der Aufpreis ist pro durchgehendem Abdeckblatt zu berechnen
- bei Hängenelementen ist der Aufpreis 2x zu berechnen (oberes und unteres Abdeckblatt)
- bei den Gesamtbreiten wird die Korpushülle mit 3,2 cm nicht berücksichtigt

Rasterbreite bis	Tiefe bis 39,9 cm		Tiefe bis 49,5 cm		NEU Tiefe bis 62,3 cm	
	Artikel	Aufpreis	Artikel	Aufpreis	Artikel	Aufpreis
45,0 cm	92057		92058		92059	
52,5 cm	93267		93268		93269	
60,0 cm	92060		92061		92062	
75,0 cm	92063		92064		92065	
90,0 cm	92066		92067		92068	
105,0 cm	92069		92070		92071	
120,0 cm / Eckelemente	92072		92073		92074	
135,0 cm	92075		92076		92077	
150,0 cm	92078		92079		92080	
165,0 cm	92081		92082		92083	
180,0 cm	92084		92085		92086	
195,0 cm	92087		92088		92089	
210,0 cm	92090		92091		92092	
225,0 cm	92093		92094		92095	
240,0 cm	92096		92097		92098	
255,0 cm	92099		92100		92101	
270,0 cm	92102		92103		92104	

Bei freien raumhohen Planungen Tabelle D (Front), Tabelle J (Abdeckblatt), Tabelle I (Sockelleiste) und Aufpreis Anstellwangen berechnen!

	Artikel	Aufpreis
Hochgl. Anstellwange T39,9	92320	
Hochgl. Anstellwange T49,5	92321	

Lennon

Individualanfertigungen

Breiten-, Höhen- und Tiefenkürzungen

Holztürenelemente ohne Schubkästen (Mindestmaße: B: 25,0 cm T: 25,0 cm / mit Füßen T: 30,0 cm H: 1 Raster)

Bei Glastürenelementen ohne Schubkästen nur Tiefenkürzung möglich (Mindestmaß: T:30,0 cm)

Nicht möglich:

- Tiefenkürzung bei Elementen auf Kufen
- Breiten- und Tiefenkürzung bei Elementen auf Rahmengestell
- Breiten-, Höhen- und Tiefenkürzung FSS-Elementen / Nischenelementen

Eine Kürzung	+ 30 %
Zwei Kürzungen	+ 50 %
Drei Kürzungen	+ 75 %
Artikel-Nr. 96100	

Nach hinten überstehende Abdeckplatten (für Korpusselemente)

max. Überstand nach hinten 16 cm bei Tiefe 39,9 cm

max. Überstand nach hinten 6 cm bei Tiefe 49,5 cm

(Wandbefestigung nicht möglich)

Preis pro angefangene 10 cm der Korpusbreite
Mindestpreis
Artikel-Nr. **90285**

Breiten-, Höhen- und Tiefenkürzungen

Wange (nur Tiefenkürzung bis max. 16,0 cm, Höhenkürzung siehe Artikel)

Zwischenbauböden (ACHTUNG: sichtbare Beschläge unter einer Tiefe von 20,0 cm)

Funktionsplatte (nur Tiefenkürzung möglich)

Eine Kürzung	+ 25 %
Zwei Kürzungen	+ 50 %
Artikel-Nr. 96101	

Durchgehende Lochreihe bei Korpus-/Nischenelementen

pro Korpus

Bei gestapelten Elementen in Verbindung mit Nischen muss der Aufpreis 1x für das Nischenelement und/oder 1x für alle Türenelemente (obere und untere Tür) berechnet werden.

Innenkorpus Artikel-Nr. **90065**
Außenkorpus Artikel-Nr. **90049**

Raumteilerausführung (für Wangensysteme)

Wangen

Zwischenbauböden (unter 130,0 cm), Sockelböden (ACHTUNG: sichtbare Beschläge)

Abdeckblätter (in Verbindung mit Deckenverspannern nicht möglich)

(Zwischenbauelemente und Schubkasteneinsätze von hinten fest verblendet)

Bitte beachten Sie, dass bei Raumteiler-Regalen eine Deckenverspannung notwendig ist (Mehrpreis bitte berechnen). Sollte die Planung keine Deckenverspannung ermöglichen, ist für eine ausreichende Standsicherheit (Wandbefestigung) bauseits zu sorgen.

Beleuchtung nicht möglich.

Artikel-Nr. **96103** + 50 %

Raumteilerausführung (für Korpusselemente)

Artikel-Nr. **96103** + 50 %

Elemente mit Holztüren, Nischen oder Elemente in Verbindung mit Schubkästen/Klappen/Nischen:

- Rückseitige, feste Verblendung mit durchgehender Holzblende (ohne Griff).
- Ab Breite 75,0 cm rückseitige, feste Verblendung mit geteilter Holzblende (ohne Griff).

Elemente mit Schubkästen/Klappen/Auszügen:

- Rückseitige, feste Verblendung in Frontoptik (ohne Griff).
- Auf Wunsch rückseitige, feste Verblendung mit durchgehender Holzblende ab Breite 75,0 cm mit geteilter Holzblende (ohne Griff) möglich.

Vitrinentüren (Wangenelemente):

- Eintürig: Rückseitige, feste Verblendung mit durchgehenden Glastüren (ohne Griff).
- Zweitürig: Rückseitige, feste Verblendung mit geteilter Holzblende (ohne Griff).
- Bei Holz-/Glaskombinationen wird der anteilige Schubkasten- oder Türenbereich mit einer Holzblende (ohne Griff) verblendet.
- Beleuchtung nur mit LED-Strahler möglich.
- Holzböden nicht möglich.

Korpusraumteilerlösungen sind bis 2 Raster möglich. Ab 2 Raster ist für eine ausreichende Standsicherheit (Wandbefestigung) bauseits zu sorgen.

Blendmaterial

zur bauseitigen Verwendung, Kantenbearbeitung ohne Aufpreis
19 mm stark, einseitig furniert
(Bitte geben Sie die ggf. zu bearbeitenden Kanten an)

Länge min. 25,0 cm / max. 270,0 cm
Breite min. 5,0 cm / max. 75,0 cm

Preis/m²
Mindestpreis je Blende
Artikel-Nr. **90292**

Schreibplatte zur bauseitigen Montage

33 mm stark, beidseitig furniert
inkl. Kantenbearbeitung (eine Längskante profiliert, die anderen Kanten gerade)

Länge max. 240,0 cm
Breite max. 90,0 cm

Preis/m²
Mindestpreis je Platte
Artikel-Nr. **90293**

Wangenhängebeschlag

für nicht bodenstehende Wangen, Aufsatzwangen und Wangenlösungen im Überbau - max. Wangenhöhe 4 Raster
max. Belastung/Beschlag 65 kg

Artikel-Nr. **90996**

Wandhängebeschlag

für Zwischenbauböden ab Breite 60,0 cm in Verbindung mit Hängeelementen.
max. Belastung/Beschlag 15kg

Artikel-Nr. **90164**

Zylinderschloß

Ausstattung von Holztüren mit Zylinderschlössern
(werden mehrere Schlösser innerhalb einer Kommission benötigt, haben diese grundsätzlich die gleiche Schließung)
Bei Holztüren mit der Griffausführung Push to open nicht möglich!

Artikel-Nr. **90041**

weitere Individualanfertigungen auf Anfrage -