

Brindis



23.08.2023 - bis auf Widerruf

Modell: Brindis
gültig ab 23.08.2023

Stilecht
Ihre polster lifestyle marke



Bett 180 x 200 cm, Hussenoptik Biese, Metallfuß 236 schwarz matt



www.blauer-engel.de/uz148



Longlife

Modell: Brindis

Aufbau und Bestellhinweise

- Kopfteil:** Standardausführung hinten unecht mit Spannstoff bezogen.
Gegen Aufpreis von hinten in Echtbezug möglich.
Aus ergonomisch geformtem PUR-Schaumstoff (mind. RG 25). Abdeckung aus Wattevlies.
Weicher, lockerer Polsteraufbau, bei dem eine modellbedingte oder gestalterisch gewünschte Wellenbildung der Bezüge warentypisch ist.
- Fuß- & Seitenteil:** In Hussenverarbeitung, Befestigung durch Klett, Hussen sind nicht waschbar
Standardausführung mit einer Husse in glatter Optik.
Gegen Aufpreis mit einer Husse in Biesen Optik möglich.
Tragende Teile des Gestells aus Massivholz und Holzwerkstoffen, Fläche mit Polserpappe verblendet.
- Seitenlänge:** Standardausführung in der Länge 200 cm.
Gegen Aufpreis mit einer Überlänge von 220 cm möglich
- Dekostoff** Die Dekostoffe der PG 6 und PG 10 sind für das Kopfteil und die Kissen lieferbar.
Diese werden nicht auf Rapport verarbeitet. Die Preise entnehmen Sie bitte der PG 6 bzw. der PG 10.
- Sonstiges:** Alle Betten werden mit einem Mittelsteg ausgeliefert.
Die Betten werden in zwei Collis ausgeliefert. Colli 1: Kopfteil / Colli 2: Fuß- und Seitenteil

Polsterbett ohne Federholzrahmen und Matratze
Alle verwendeten Materialien entsprechen den Anforderungen der DGM laut RAL GZ 430.

Alle in der Preisliste genannten Werte sind ca. Maße in Zentimeter, ermittelt nach üblicher Messmethode (s. RAL-GZ 430) und im unbenutzten Neuzustand.
Änderungen in Form, Farbe und Konstruktion im Rahmen des technischen Fortschritts behalten wir uns vor.
- Nahhtverteilung:** Die Nahhtverteilung kann bei Stoff-oder Lederverarbeitung unterschiedlich ausfallen.
Die Verarbeitung von Zier-, Kapp- oder Doppelnähten kann in den Stoff- oder Ledervarianten unterschiedlich ausfallen.

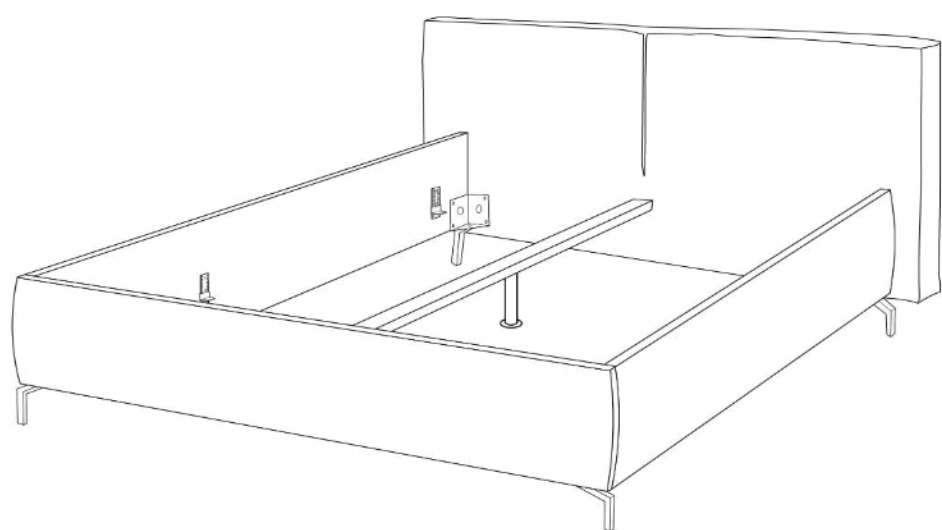

Nahhtverteilung bei Stoffverarbeitung

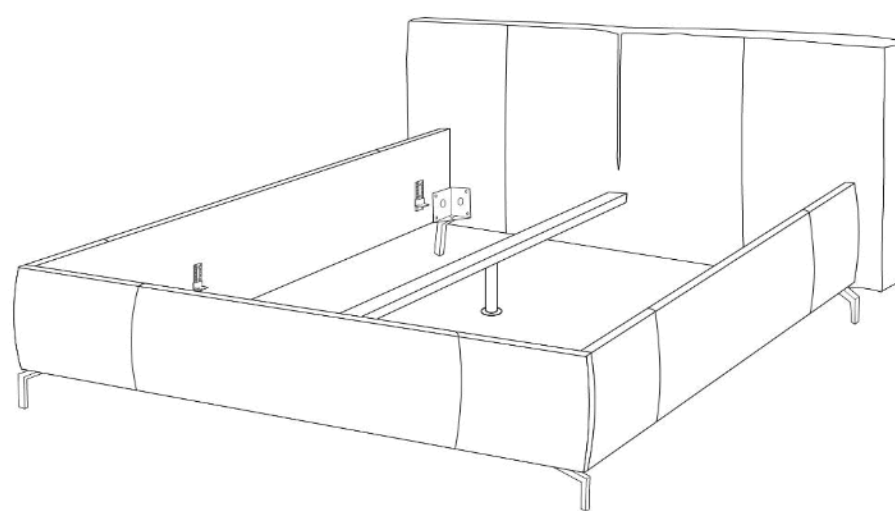

Nahhtverteilung bei Lederverarbeitung

Modell: Brindis

Fußauswahl



697 (12 cm)
702 (15 cm)
283 (18 cm)
Chrom glänzend



370 (12 cm)
704 (15 cm)
300 (18 cm)
Chrom matt



245 (12 cm)
346 (15 cm)
284 (18 cm)
Schwarz matt

gegen Aufpreis - siehe Preisliste



386 (12 cm)
387 (15 cm)
392 (18 cm)
Gold glänzend



882 (12 cm)
883 (15 cm)
286 (18 cm)
Holz-Metall
Eiche geölt



781 (12 cm)
782 (15 cm)
480 (18 cm)
Chrom glänzend



799 (12 cm)
798 (15 cm)
482 (18 cm)
Chrom matt



237 (12 cm)
236 (15 cm)
481 (18 cm)
Schwarz matt

gegen Aufpreis - siehe Preisliste



974 (12 cm)
975 (15 cm)
976 (18 cm)
Holzfuß
Eiche geölt



974 (12 cm)
975 (15 cm)
976 (18 cm)
Holzfuß
Buche schwarz



Gleiter (7 cm)

Gegen Aufpreis:

umlaufender Sockel in Schwarz (12 cm)



Außenmaße:

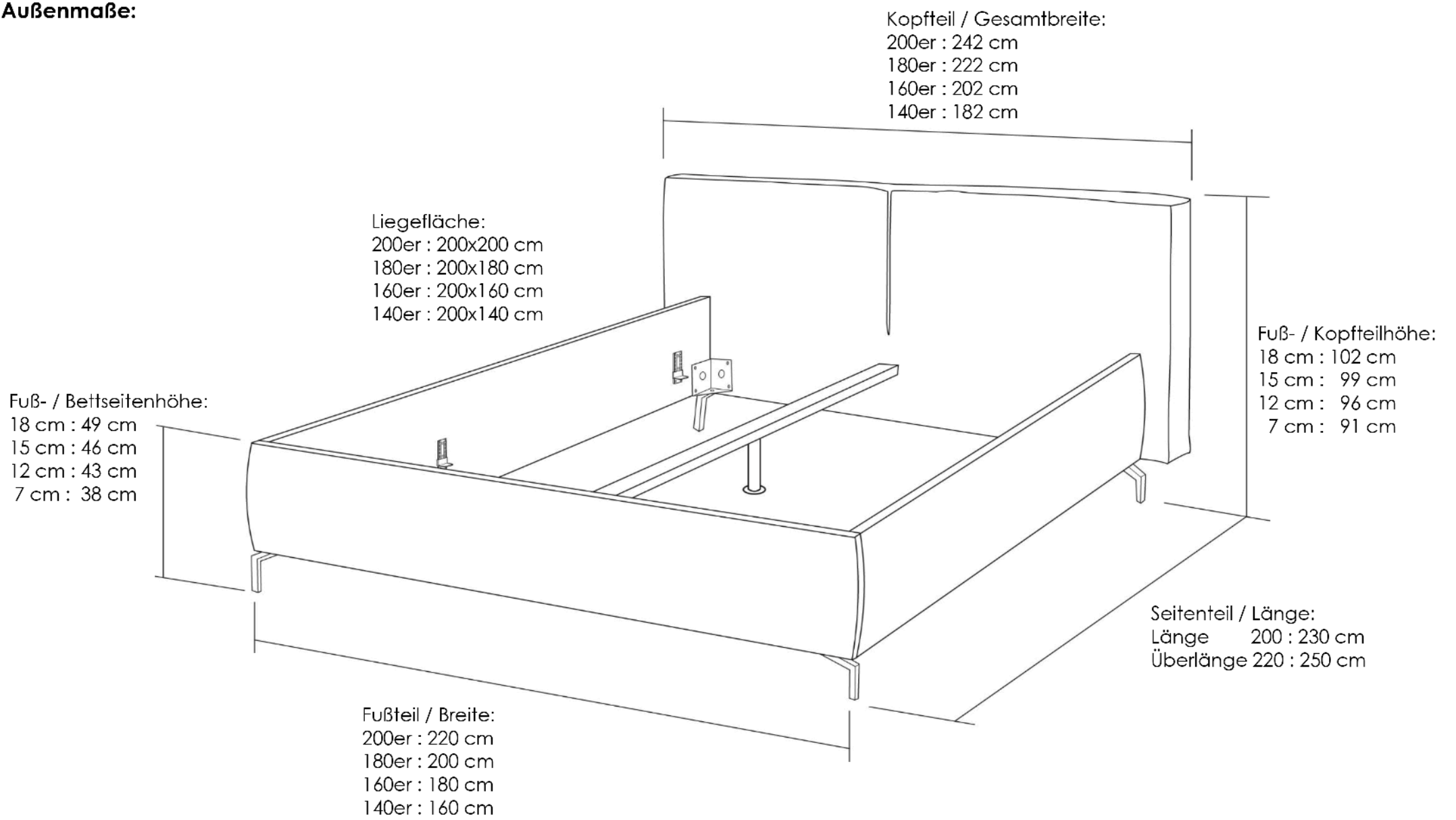

Innenmaße:

Beim Fuß- & Seitenteil Classic (31 cm) ist die Einlegetiefe in sieben verschiedenen Höhen verstellbar.

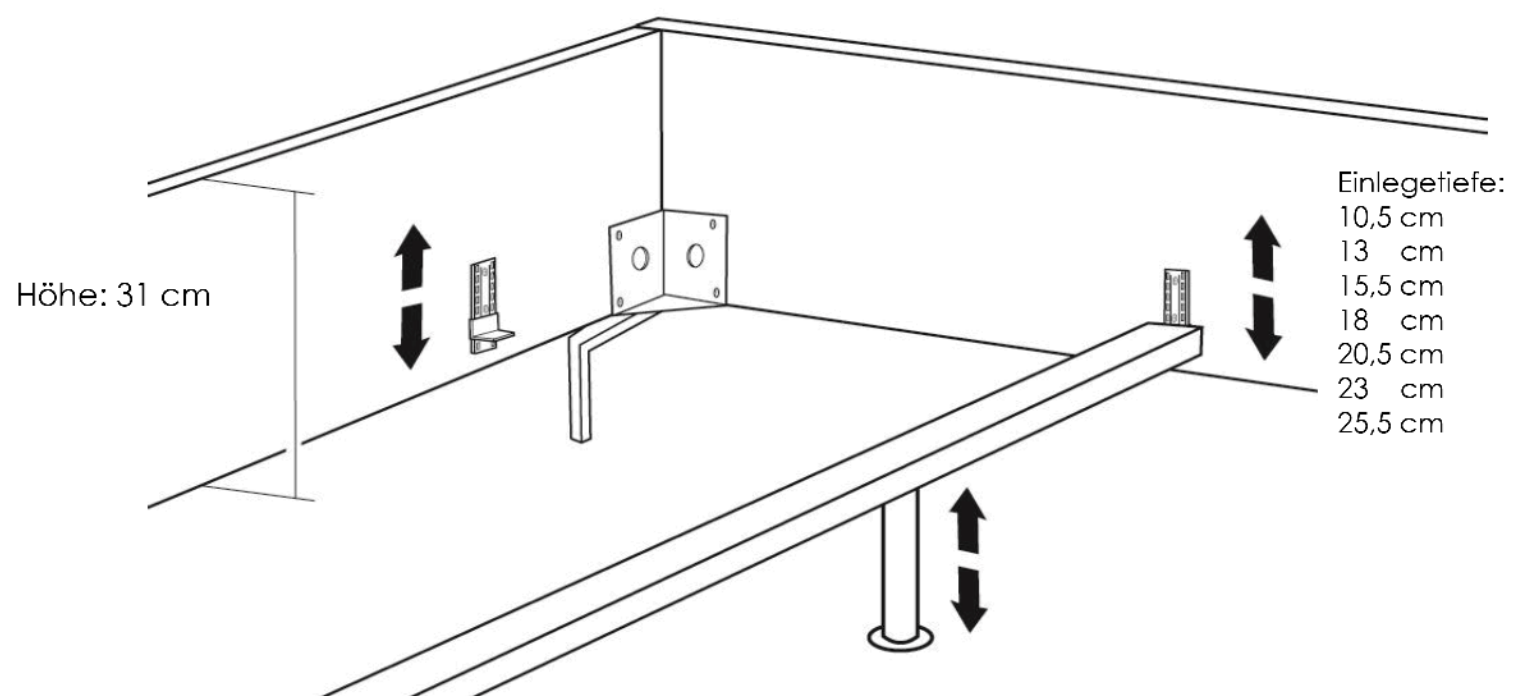

Achtung!

In Kombination mit dem Fuß 'Gleiter 7cm' ist die unterste Einlegetiefe (25,5cm) nicht nutzbar.

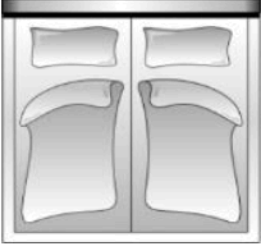
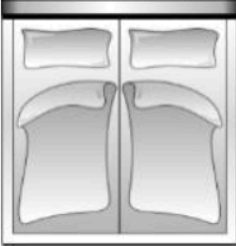

Zum sicheren Fixieren der Lattenroste werden serienmäßig vier Distanzhülsen und Schrauben mitgeliefert.

mit Bettseite Classic (31 cm)

| | | | | | |
|--|---|--|---|---|------------------|
| Maße (ca. cm) Länge: 230 Breite: 182 - 242 Die Lieferung erfolgt in 2 Colli |  |  |  |  | |
| | Art.-Nr. | 90109 | 90108 | 90107 | 90106 |
| | Maße B x L | 242 x 230 | 222 x 230 | 202 x 230 | 182 x 230 |
| | | Bett 200 Classic | Bett 180 Classic | Bett 160 Classic | Bett 140 Classic |
| Preise in EUR | | | | | |
| Preisgruppe 6/Cord | | | | | |
| Preisgruppe 8 | | | | | |
| Preisgruppe 10 | | | | | |
| | | | | | |
| | | | | | |
| Preisgruppe D | | | | | |
| Preisgruppe H | | | | | |
| Preisgruppe J | | | | | |
| Preisgruppe T | | | | | |
| Preisgruppe X | | | | | |
| | | | | | |
| Aufpreise | | | | | |
| Kopfteil echt Stoff | | | | | |
| Kopfteil echt Leder | | | | | |
| Husse mit Biese | | | | | |
| Überlänge 220 cm | | | | | |
| Aufpreise Füße | | | | | |
| Metall gold | | | | | |
| Holz-Metall Eiche | | | | | |
| Holz Eiche | | | | | |
| Holz Buche | | | | | |
| Sockel schwarz | | | | | |

Nur in Kombination mit dem Bettgestell bestellbar.

gültig ab 23.08.2023

Kopfteil

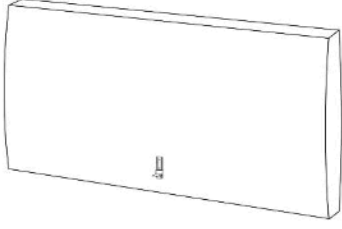
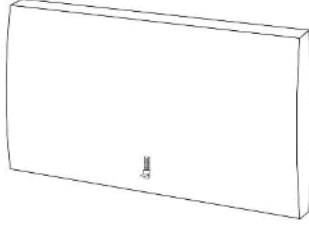
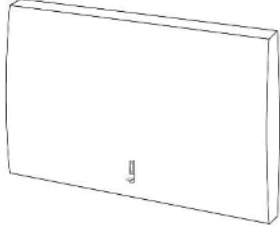
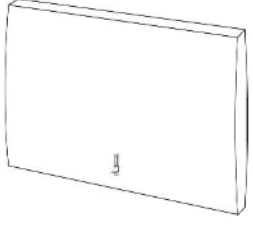
| | | | | |
|--|---|--|---|---|
| Maße (ca. cm) Breite: 182 - 242 Tiefe: 20 |  |  |  |  |
| | Art.-Nr. | 85760 | 85750 | 85740 |
| Maße B x H | 242 x 84 | 222 x 84 | 202 x 84 | 182 x 84 |
| | Kopfteil 200 | Kopfteil 180 | Kopfteil 160 | Kopfteil 140 |
| Preise in EUR | | | | |
| Preisgruppe 6/Cord | | | | |
| Preisgruppe 8 | | | | |
| Preisgruppe 10 | | | | |
| | | | | |
| Preisgruppe D | | | | |
| Preisgruppe H | | | | |
| Preisgruppe J | | | | |
| Preisgruppe T | | | | |
| Preisgruppe X | | | | |
| Aufpreise | | | | |
| Kopfteil echt Stoff | | | | |
| Kopfteil echt Leder | | | | |
| | | | | |

Nur in Kombination mit dem Kopfteil bestellbar.



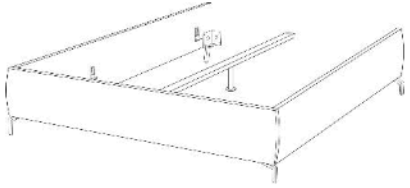
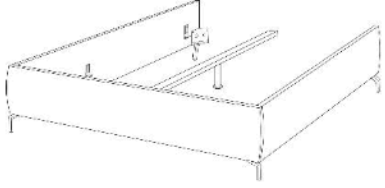
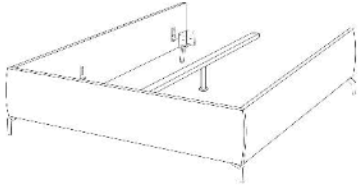
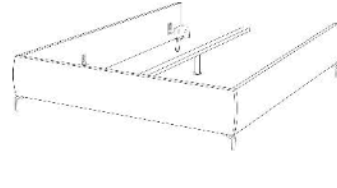

gültig ab 23.08.2023

Fuß- & Seitenteil Classic (31 cm)

| | | | | |
|---|---|--|---|---|
| Maße (ca. cm) Tiefe: 210 Breite: 160 - 220 |  |  |  |  |
| Art.-Nr. | 85662 | 85652 | 85642 | 85632 |
| Maße B x T | 220 x 210 | 200 x 210 | 180 x 210 | 160 x 210 |
| | Fußteil 200 + Seitenteil Classic | Fußteil 180 + Seitenteil Classic | Fußteil 160 + Seitenteil Classic | Fußteil 140 + Seitenteil Classic |
| Preise in EUR | | | | |
| Preisgruppe 6/Cord | | | | |
| Preisgruppe 8 | | | | |
| Preisgruppe 10 | | | | |
| | | | | |
| | | | | |
| Preisgruppe D | | | | |
| Preisgruppe H | | | | |
| Preisgruppe J | | | | |
| Preisgruppe T | | | | |
| Preisgruppe X | | | | |
| | | | | |
| Aufpreise | | | | |
| Husse mit Biese | | | | |
| Überlänge 220 cm | | | | |
| Aufpreise Füße | | | | |
| Metall gold | | | | |
| Holz-Metall Eiche | | | | |
| Holz Eiche | | | | |
| Holz Buche | | | | |
| Sockel schwarz | | | | |

gültig ab 23.08.2023

Die Dekostoffe der PG 6 und PG 10 werden nicht auf Rapport verarbeitet.

| | | | | |
|----------------------|---|--|---|---|
| |  |  |  |  |
| Art.-Nr. | 75020 | 75030 | 75040 | 75130 |
| Maße B x H | 40 x 40 | 50 x 50 | 60 x 60 | 60 x 40 |
| | Kissen klein - 40 x 40 - inklusive Füllung | Kissen medium - 50 x 50 - inklusive Füllung | Kissen groß - 60 x 60 - inklusive Füllung | Kissen rechteckig medium - 60 x 40 - inklusive Füllung |
| Preise in EUR | | | | |
| Preisgruppe 6/Cord | | | | |
| Preisgruppe 8 | | | | |
| Preisgruppe 10 | | | | |
| | | | | |
| Preisgruppe D | | | | |
| Preisgruppe H | | | | |
| Preisgruppe J | | | | |
| Preisgruppe T | | | | |
| Preisgruppe X | | | | |
| | | | | |
| | | | | |
| | | | | |
| | | | | |
| | | | | |
| | | | | |
| | | | | |
| | | | | |
| | | | | |
| | | | | |

Sie sind anspruchsvoll? Gut so - Wir sind es auch!

Daher legen wir großen Wert auf Haltbarkeit, Materialgüte, Langlebigkeit, Sicherheit und Gesundheitsverträglichkeit!
Weil unsere Möbel den hohen Ansprüchen der Gütegemeinschaft Möbel e.V. gerecht werden ist unser gesamtes Sortiment mit dem Gütezeichen „Goldenes M“ und der höchstmöglichen Emissionsklasse A ausgezeichnet.



Gütezeichen „Goldenes M“

Fast 50 Jahre Forschung, Laborprüfungen, Praxistests, Vergleiche und wissenschaftlicher Austausch stecken hinter dem RAL Gütezeichen „Goldenes M“.

- Geprüfte Qualität nach Güte- und Prüfbestimmungen RAL-GZ 430
- Garantierte Sicherheit durch aufwendige Labor- und Funktionsprüfungen
- Gesundes Wohnen durch strenge Grenzwerte für Schadstoffe - zum Teil strenger als der Gesetzgeber vorschreibt, die in unabhängigen Prüflaboren festgelegt wurden

Das „Goldene M“ bedeutet für den Möbelkäufer: Dies ist Qualität, auf die Sie sich verlassen können.

Emissionslabel

Ein Expertenkreis der Deutschen Gütegemeinschaft Möbel e.V. hat in Zusammenarbeit mit führenden Prüfinstituten wie dem TÜV Rheinland, der LGA Nürnberg und dem ECO-Institut ein Emissionslabel für Möbel entwickelt.

- Das Label gibt dem Verbraucher Informationen zur Schadstoffemission und soll ihn vor gesundheitlichen Beeinträchtigungen schützen
- Das gesamte Sortiment ist nach diesen Richtlinien klassifiziert
- Der Nachweis der Klassifizierungen erfolgt aufgrund der Einhaltung der Vergabegrundlage mit entsprechenden Schadstoffprüfungen von neutralen Prüfinstituten auf Basis der Anforderungen nach RAL-GZ 430 oder derer des Blauen Engels.

Unsere Produkte erfüllen die höchstmögliche Emissionsklasse „A“, was uns ein ruhiges Gewissen und Ihnen höchstmögliche Sicherheit in Bezug auf die Emissionswerte Ihres Polstermöbels bietet.



Sie sind anspruchsvoll? Gut so - Wir sind es auch!

Gerade in dem Bereich Leder ist uns ein verantwortungsbewusster Umgang mit Umwelt und Gesundheit sehr wichtig. Unsere Leder sind mit dem „Blauen Engel“ ausgezeichnet, da wir gezielt gesundheitlich unbedenkliche Polsterleder für unsere Möbel auswählen.

Damit unsere Kunden lange Freude an Ihrer Ledergarnitur haben, bieten wir nun die Möglichkeit bis zu 4 Wochen nach dem Kauf des Möbels einen zusätzlichen 5-Jahres-LONGLIFE-Service abzuschließen.



www.blauer-engel.de/uz148



Blauer Engel - Umweltfreundliche Polsterleder

Der Blaue Engel für emissionsarme Polsterleder signalisiert, dass bei den ausgezeichneten Ledern die Umwelt- und Gesundheitsbelastungen von der Produktion über die gesamte Nutzungsdauer, bis hin zur Verwertung und Entsorgung minimiert sind.

Folgende Lederqualitäten sind mit dem Blauen Engel ausgezeichnet:

Cento
Dickleder Torero
Life-Line
Nature

Der Blaue-Engel ist das weltweit erfolgreichste Umweltzeichen mit einer Markenbekanntheit von 92%!

5-Jahres-LONGLIFE-Service.

Mit den richtigen Reinigungs- und Pflegemitteln erhalten Sie den Wert Ihres Polstermöbels und haben lange Freude daran. Als Teil dieses 5-Jahres-LONGLIFE-Service erhalten Sie eine professionelle, telefonische Beratung, gratis Spezialprodukte und einen kostenlosen Support.

Dieser Service kann für folgende Lederqualitäten abgeschlossen werden:

Cento
Dickleder Torero
Mercury

Der 5-Jahres-LONGLIFE-Service bietet Sicherheit für ein Polsterleder, dass besonders langlebig und einfach zu pflegen ist!

Longlife



Was ist OEKO-TEX®

Zahlreiche unserer Stoffe und Polstermaterialien sind mit dem STANDARD 100 by OEKO-TEX® Label ausgezeichnet. Ist ein textiler Artikel mit diesem Label ausgezeichnet, können Sie sich darauf verlassen, dass dieser Stoff bzw. das Polstermaterial auf Schadstoffe geprüft wurde und der Artikel somit gesundheitlich unbedenklich ist.



(Beispiellabel)

Die Auszeichnungen bietet Ihnen folgende Vorteile:

- STANDARD 100 by OEKO-TEX® gehört zu den weltweitbekanntesten Labels für schadstoffgeprüfte Textilien. Es steht für Kundenvertrauen und hohe Produktsicherheit.
- Die Prüfung wird von unabhängigen OEKO-TEX® Instituten auf der Grundlage eines umfangreichen OEKO-TEX® Kriterienkataloges durchgeführt.
- Sie berücksichtigen im Prüfverfahren zahlreiche sowohl reglementierte wie nicht-reglementierte Substanzen, die der menschlichen Gesundheit schaden könnten.
- Vielfach gehen die gesetzten Grenzwerte für den STANDARD 100 über nationale und internationale Vorgaben hinaus.
- Der Kriterienkatalog wird mindestens einmal jährlich aktualisiert und um neue wissenschaftliche Erkenntnisse oder gesetzliche Vorgaben erweitert.



Wir sind ein klimaneutraler Möbelhersteller (bilanziell und durch CO₂-Zertifikate)

Wir können mit Stolz sagen, dass wir von der DGM als klimaneutraler Hersteller ausgezeichnet wurden. Unser Handeln orientiert sich stets am ressourcenschonenden Umgang, um so die Lebensgrundlagen von Menschen, Tieren und Pflanzen zu schützen und zu erhalten. Bei ist Nachhaltigkeit nicht nur ein Werbeversprechen - die Entwicklung nachhaltiger Produkte ist für uns eine Selbstverständlichkeit.