

Damian



17.01.2024 - bis auf Widerruf

Damian



Im Falle von externen, außerordentlichen Kostensteigerungen besteht ein außerordentliches Kündigungsrecht dieser Preisvereinbarung.



Made in EU
QUALITÄT / UMWELTSCHUTZ / ARBEITSBEDINGUNGEN
nach den Standards der Europäischen Union



Damian

Modellbeschreibung:

Gestell: tragende Teile Buche, Sperrholzplatte

Polsterung: **Sitz:**
wahlweise:



PUR-Schaum
auf
Wellenfedern
(Standard)



Kaltschaum
gegen Aufpreis

Rücken:
PUR-Schaum auf Gummigurtung

Rücken: inkl. Schwenkrückenfunktion / gegen Aufpreis mit Rückenneigung

Trapezecke, Trapezeckezwischenelement, Trapezeckeabschlussselement,
Megasofa, Lovesat und Recamiere ohne Schwenkrückenfunktion und Nierenkissen

Rücken werden ab Januar 2024 demontiert geliefert – bitte beachten Sie die Montageanleitung

Armlehne:



Typ A
Breite 39cm



Typ B
Breite 24cm

Armlehne Typ A gegen Aufpreis mit Verstellung

Sitzoptik: glatt

Achtung: Lederverarbeitung mit gesteppten Sitz möglich

Sitzhöhe: wahlweise:
Typ A Normalhöhe 43cm **(Standard)**
Typ B Komforthöhe 46cm **(gegen Aufpreis)**



Füße: Metall chromfarbig oder schwarz matt







Mehrfarbigkeit: **bei Stoffverarbeitung:**

bei Typen mit Armlehne Typ A:
Farbe 1: Sitz-, Rücken- und Nierenkissen
Farbe 2: Korpus und Armteilkissen

bei Typen mit Armlehne Typ B
Farbe 1: Sitz-, Rücken-, Nierenkissen und Armlehne Innenseite
Farbe 2: Korpus und Armlehne Aussenseite

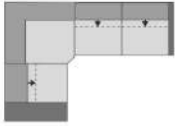
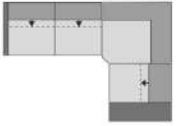
bei Lederverarbeitung: nur uni erhältlich

Damian

| | | | | |
|---|--|--|---|---|
| |  |  |  |  |
|  | <p>Eckkombination bestehend aus: Sofa 1-sitzig Sitzbreite 78cm AL. links inkl. 1 Schwenkrücken inkl. 1 Nierenkissen mit AL. Typ A, Trapezecke Rücken fest, Sofa 3-sitzig Sitzbreite 78cm AL. rechts inkl. 2 Schwenkrücken inkl. 2 Nierenkissen mit AL. Typ B</p> | <p>Eckkombination bestehend aus: Sofa 3-sitzig Sitzbreite 78cm AL. links inkl. 2 Schwenkrücken inkl. 2 Nierenkissen mit AL. Typ B, Trapezecke Rücken fest, Sofa 1-sitzig Sitzbreite 78cm AL. rechts inkl. 1 Schwenkrücken inkl. 1 Nierenkissen mit AL. Typ A</p> | <p>Eckkombination bestehend aus: Sofa 1-sitzig Sitzbreite 78cm AL. links inkl. 1 Schwenkrücken inkl. 1 Nierenkissen mit AL. Typ A inkl. Armteilverstellung und 1x Rückenneigung, Trapezecke Rücken fest, Sofa 3-sitzig Sitzbreite 78cm AL. rechts inkl. 2 Schwenkrücken inkl. 2 Nierenkissen mit AL. Typ B inkl. 2x Rückenneigung</p> | <p>Eckkombination bestehend aus: Sofa 3-sitzig Sitzbreite 78cm Sitzbreite 78cm AL. links inkl. 2 Schwenkrücken inkl. 2 Nierenkissen mit AL. Typ B inkl. 2x Rückenneigung, Trapezecke Rücken fest, Sofa 1-sitzig Sitzbreite 78cm AL. rechts inkl. 1 Schwenkrücken inkl. 1 Nierenkissen mit AL. Typ A inkl. Armteilverstellung inkl. 1x Rückenneigung</p> |
| Rückenneigungsfunktion verändert die Gesamttiefe um ca. 16cm | | | | |
| Typ-Nr.: | 5366_AB | 5367_BA | 5366_AB_FKT | 5367_BA_FKT |
| B/H/T in cm | 310/93/250 | 310/93/250 | 310-326/93/250-266 | 310-326/93/250-266 |
| Schenkelmaß in cm | 250x310 | 310x250 | 250x266x310-326 | 310-326x250-266 |
| Sitztiefe in cm | 61-88 | 61-88 | 61-88 | 61-88 |
| Sitzhöhe in cm | 43 / 46 | 43 / 46 | 43 / 46 | 43 / 46 |

| | | | | |
|----------------|---------|--|--|--|
| Stoffgruppe 10 | (PG 01) | | | |
| Stoffgruppe 11 | (PG 02) | | | |
| Stoffgruppe 12 | (PG 03) | | | |
| Stoffgruppe 13 | (PG 04) | | | |
| Stoffgruppe 14 | (PG 05) | | | |
| Stoffgruppe 15 | (PG 06) | | | |

| | | | | |
|---------------------|--|--|--|--|
| Leder Punch | | | | |
| Leder Rancho | | | | |
| Leder Dolcia, Evita | | | | |

gegen Mehrpreis lieferbar

| | | | | |
|--|--|--|-----------|-----------|
| Typ 0012 Rücken echt in Leder (BEZUKOM0003, RUCKAUS0002) | | | | |
| Typ 0243 Sitzhöhe Typ B Komforthöhe (SITZHOE0006) | | | | |
| Typ 0024 Armteilverstellung / nur für AL. Typ A (FUNK0090) | | | inklusive | inklusive |
| Typ 0344 Rückenneigung (FUNKO347) | | | inklusive | inklusive |
| Typ 0009 Kaltschaum (SCHAQUA0006) | | | | |

Damian



| | | | | |
|---|--|---|--|--|
| | | | | |
| | Eckkombination bestehend aus: Longchair AL. links Sitzbreite 78cm inkl. 1 Schwenkrücken inkl. 1 Nierenkissen mit AT A, Sofa 3-sitzig AL. rechts Sitzbreite 78cm inkl. 2 Schwenkrücken inkl. 2 Nierenkissen mit AT B | Eckkombination bestehend aus: Sofa 3- sitzig Sitzbreite 78cm Sitzbreite 78cm AL. links inkl. 2 Schwenkrücken inkl. 2 Nierenkissen mit AL. Typ B, Longchair AL. Rechts Sitzbreite 78cm inkl. 1 Schwenkrücken inkl. 1 Nierenkissen mit AL. Typ A | Eckkombination bestehend aus: Longchair AL. links Sitzbreite 78cm inkl. 1 Schwenkrücken inkl. 1 Nierenkissen mit AT A inkl. Armteilverstellung inkl. 1x Rückenneigung, Sofa 3-sitzig AL. rechts Sitzbreite 78cm inkl. 2 Schwenkrücken inkl. 2 Nierenkissen mit AL. Typ B inkl. 2x Rückenneigung | Eckkombination bestehend aus: Sofa 3- sitzig Sitzbreite 78cm Sitzbreite 78cm AL. links inkl. 2 Schwenkrücken inkl. 2 Nierenkissen mit AL. Typ B inkl. 2x Rückenneigung, Longchair AL. rechts Sitzbreite 78cm inkl. 1 Schwenkrücken inkl. 1 Nierenkissen mit AL. Typ A inkl. Armteilverstellung inkl. 1x Rückenneigung |
| Rückenneigungsfunktion verändert die Gesamtiefe um ca. 16cm | | | | |
| Typ-Nr.: | 7481_78AB | 7581_78BA | 7481_78AB_FKT | 7581_78BA_FKT |
| B/H/T in cm | 301/93/191 | 301/93/191 | 301/93/191-207 | 301/93/191-207 |
| Schenkelmaß in cm | 191x301 | 301x191 | 191-207x301 | 301x191-207 |
| Sitztiefe in cm | 61-88 / 131-156 | 61-88 / 131-156 | 61-88 / 131-156 | 61-88 / 131-156 |
| Sitzhöhe in cm | 43 / 46 | 43 / 46 | 43 / 46 | 43 / 46 |

| | | | | |
|---|--|--|--|--|
| Stoffsonderpreis Amsterdam / Riviera | | | | |
| Stoffgruppe 10 (PG 01) | | | | |
| Stoffgruppe 11 (PG 02) | | | | |
| Stoffgruppe 12 (PG 03) | | | | |
| Stoffgruppe 13 (PG 04) | | | | |
| Stoffgruppe 14 (PG 05) | | | | |
| Stoffgruppe 15 (PG 06) | | | | |
| Leder Punch | | | | |
| Leder Rancho | | | | |
| Leder Dolcia, Evita | | | | |

gegen Mehrpreis lieferbar

| | | | | |
|--|--|--|-----------|-----------|
| Typ 0012 Rücken echt in Leder (BEZUKOM0003, RUCKAUS0002) | | | | |
| Typ 0243 Sitzhöhe Typ B Komforthöhe (SITZHOE0006) | | | | |
| Typ 0024 Armteilverstellung / nur für AL. Typ A (FUNK0090) | | | inklusive | inklusive |
| Typ 0344 Rückenneigung (FUNKO347) | | | inklusive | inklusive |
| Typ 0009 Kaltschaum (SCHAQUA0006) | | | | |

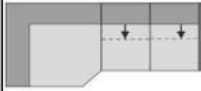
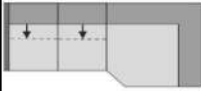
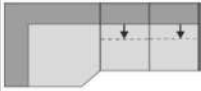
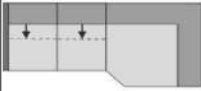
Damian

| | | | | |
|---|---|--|--|---|
| |  |  |  |  |
|  | Eckkombination bestehend aus: Trapezeck-abschlusselement links. Sofa 2-sitzig AL. rechts Sitzbreite 68cm inkl. 2 Schwenkrücken inkl. 2 Nierenkissen mit AL. Typ B | Eckkombination bestehend aus: Sofa 2-sitzig Sitzbreite 68cm AL. links inkl. 2 Schwenkrücken inkl. 2 Nierenkissen mit AL. Typ B, Trapezeck-abschlusselement rechts | Eckkombination bestehend aus: Trapezeck-abschlusselement links. inkl. 4xRückenneigung, Sofa 2-sitzig AL. rechts Sitzbreite 68cm inkl. 2 Schwenkrücken inkl. 2 Nierenkissen mit AL. Typ B inkl. 2xRückenneigung | Eckkombination bestehend aus: Sofa 2-sitzig Sitzbreite 68cm AL. links inkl. 2 Schwenkrücken inkl. 2 Nierenkissen mit AL. Typ B, inkl. 2xRückenneigung, Trapezeck-abschlusselement rechts inkl. 4xRückenneigung |
| Rückenneigungsfunktion verändert die Gesamtiefe um ca. 16cm | | | | |
| Typ-Nr.: | 7601_B | 7701_B | 7601_B_FKT | 7701_B_FKT |
| B/H/T in cm | 320/93/169 | 320/93/169 | 336-320/93/169-185 | 336-320/93/169-185 |
| Schenkelmaß in cm | 169x320 | 320x169 | 169x320 | 320x169 |
| Sitztiefe in cm | 61-88 / 136 | 61-88 / 136 | 61-88 / 136 | 61-88 / 136 |
| Sitzhöhe in cm | 43 / 46 | 43 / 46 | 43 / 46 | 43 / 46 |

| | | | | |
|---------------------|---------|--|--|--|
| Stoffgruppe 10 | (PG 01) | | | |
| Stoffgruppe 11 | (PG 02) | | | |
| Stoffgruppe 12 | (PG 03) | | | |
| Stoffgruppe 13 | (PG 04) | | | |
| Stoffgruppe 14 | (PG 05) | | | |
| Stoffgruppe 15 | (PG 06) | | | |
| Leder Punch | | | | |
| Leder Rancho | | | | |
| Leder Dolcia, Evita | | | | |

gegen Mehrpreis lieferbar

| | | | | |
|--|--|--|-----------|-----------|
| Typ 0012 Rücken echt in Leder (BEZUKOM0003, RUCKAUS0002) | | | | |
| Typ 0243 Sitzhöhe Typ B Komforthöhe (SITZHOE0006) | | | | |
| Typ 0344 Rückenneigung (FUNK0347, FUNK0341) | | | inklusive | inklusive |
| Typ 0009 Kaltschaum (SCHAQUA0006) | | | | |

Damian

| | | | | |
|---|---|--|--|---|
| | | | | |
| | <p>Eckkombination bestehend aus: Longchair AL. links Sitzbreite 78cm inkl. 1 Schwenkrücken inkl. 1 Nierenkissen mit AT B, Sofa 2-sitzig ohne AL. Sitzbreite 68cm inkl. 2 Schwenkrücken inkl. 2 Nierenkissen, Trapezecke Rücken fest, Sofa 1-sitzig AL rechts Sitzbreite 78cm inkl. 1 Schwenkrücken inkl. 1 Nierenkissen mit AT A</p> | <p>Eckkombination bestehend aus: Sofa 1- sitzig AL. links Sitzbreite 78cm inkl. 1 Schwenkrücken inkl. 1 Nierenkissen mit AL. Typ A, Trapezecke Rücken fest, Sofa 2-sitzig ohne AL Sitzbreite 68cm inkl. 2 Schwenkrücken inkl. 2 Nierenkissen, Longchair AL. rechts Sitzbreite 78cm inkl. 1 Schwenkrücken inkl. 1 Nierenkissen mit AL. Typ B</p> | <p>Eckkombination bestehend aus: Longchair AL. links Sitzbreite 78cm inkl. 1 Schwenkrücken inkl. 1 Nierenkissen mit AT B inkl. 1x Rückenneigung, Sofa 2-sitzig ohne AL. Sitzbreite 68cm inkl. 2 Schwenkrücken inkl. 2 Nierenkissen inkl. 2x Rückenneigung, Trapezecke Rücken fest, Sofa 1-sitzig AL rechts Sitzbreite 78cm inkl. 1 Schwenkrücken inkl. 1 Nierenkissen mit AT A inkl. Armteilverstellung inkl. 1x Rückenneigung</p> | <p>Eckkombination bestehend aus: Sofa 1- sitzig AL. links Sitzbreite 78cm inkl. 1 Schwenkrücken inkl. 1 Nierenkissen mit AL. Typ A inkl. Armteilverstellung inkl. 1x Rückenneigung, Trapezecke Rücken fest, Sofa 2-sitzig ohne AL Sitzbreite 68cm inkl. 2 Schwenkrücken inkl. 2 Nierenkissen inkl. 2x Rückenneigung, Longchair AL. rechts Sitzbreite 78cm inkl. 1 Schwenkrücken inkl. 1 Nierenkissen mit AL. Typ B inkl. 1x Rückenneigung</p> |
| Rückenneigungsfunktion verändert die Gesamtiefe um ca. 16cm | | | | |
| Typ-Nr.: | 5893_BA | 5894_AB | 5893_BA_FKT | 5894_AB_FKT |
| B/H/T in cm | 372/93/250 | 372/93/250 | 372-388/93/250-266 | 372-388/93/250-266 |
| Schenkelmaß in cm | 191x372x250 | 250x372x191 | 207x388x266 | 266x388x207 |
| Sitztiefe in cm | 61-88 / 131-156 | 61-88 / 131-156 | 61-88 / 131-156 | 61-88 / 131-156 |
| Sitzhöhe in cm | 43 / 46 | 43 / 46 | 43 / 46 | 43 / 46 |





| | | | | |
|----------------|---------|--|--|--|
| Stoffgruppe 10 | (PG 01) | | | |
| Stoffgruppe 11 | (PG 02) | | | |
| Stoffgruppe 12 | (PG 03) | | | |
| Stoffgruppe 13 | (PG 04) | | | |
| Stoffgruppe 14 | (PG 05) | | | |
| Stoffgruppe 15 | (PG 06) | | | |

| | | | | |
|---------------------|--|--|--|--|
| Leder Punch | | | | |
| Leder Rancho | | | | |
| Leder Dolcia, Evita | | | | |

gegen Mehrpreis lieferbar

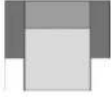
| | | | | |
|--|--|--|-----------|-----------|
| Typ 0012 Rücken echt in Leder (BEZUKOM0003, RUCKAUS0002) | | | | |
| Typ 0243 Sitzhöhe Typ B Komforthöhe (SITZHOE0006) | | | | |
| Typ 0024 Armteilverstellung / nur für AL. Typ A (FUNK0090) | | | inklusive | inklusive |
| Typ 0344 Rückenneigung (FUNKO347) | | | inklusive | inklusive |
| Typ 0009 Kaltschaum (SCHAQUA0006) | | | | |

Damian

| | | | | |
|---|---|--|---|---|
| |  |  |  |  |
|  | Megasofa 2-teilig Sitzbreite 105cm Rücken fest mit AL. Typ B | Loveseat Sitzbreite 88cm Rücken fest mit AL. Typ B | Recamiere freistehend links Rücken fest | Recamiere freistehend rechts Rücken fest |
| Rückenneigungsfunktion verändert die Gesamtiefe um ca. 16cm | | | | |
| Typ-Nr.: | 3202_105B | 1235_88B | 4101 | 4301 |
| B/H/T in cm | 260/93/124 | 139/93/153-169 | 189/93/111 | 189/93/111 |
| Sitztiefe in cm | 88 | 114 | 88 | 88 |
| Sitzhöhe in cm | 43 / 46 | 43 / 46 | 43 / 46 | 43 / 46 |

| | | | | | |
|----------------|---------|-----|-----|-----|-----|
| Stoffgruppe 10 | (PG 01) | | | | |
| Stoffgruppe 11 | (PG 02) | --- | --- | --- | --- |
| Stoffgruppe 12 | (PG 03) | | | | |
| Stoffgruppe 13 | (PG 04) | --- | --- | --- | --- |
| Stoffgruppe 14 | (PG 05) | | | | |
| Stoffgruppe 15 | (PG 06) | --- | --- | --- | --- |

| | | | | |
|---------------------|-----|-----|-----|-----|
| Leder Punch | | | | |
| Leder Rancho | --- | --- | --- | --- |
| Leder Dolcia, Evita | | | | |





gegen Mehrpreis lieferbar

| | | | | |
|---|--|--|--|--|
| Typ 0012 Rücken echt in Leder (BEZUKOM0003, RUCKAUS0002) | | | | |
|---|--|--|--|--|

| | | | | |
|--|-----|-----|-----|-----|
| Typ 0243 Sitzhöhe Typ B Komforthöhe (SITZHOE0006) | --- | --- | --- | --- |
| Typ 0344 Rückenneigung (FUNKO341) | --- | --- | --- | --- |

| | | | | |
|-----------------------------------|--|--|--|--|
| Typ 0009 Kaltschaum (SCHAQUA0006) | | | | |
|-----------------------------------|--|--|--|--|

Damian

| | | | | |
|---|---|--|---|---|
| |  |  |  |  |
|  | Sofa 3 - sitzig Sitzbreite 78cm inkl. 2 Schwenkrücken inkl. 2 Nierenkissen mit AL. Typ A | Sofa 3 - sitzig Sitzbreite 78cm inkl. 2 Schwenkrücken inkl. 2 Nierenkissen mit AL. Typ B | Sofa 2 - sitzig Sitzbreite 68cm inkl. 2 Schwenkrücken inkl. 2 Nierenkissen mit AL. Typ A | Sofa 2 - sitzig Sitzbreite 68cm inkl. 2 Schwenkrücken inkl. 2 Nierenkissen mit AL. Typ B |
| Rückenneigungsfunktion verändert die Gesamtiefe um ca. 16cm | | | | |
| Typ-Nr.: | 3200_78A | 3200_78B | 2200_68A | 2200_68B |
| B/H/T in cm | 234/93/121-137 | 204/93/121-137 | 214/93/121-137 | 184/93/121-137 |
| Sitztiefe in cm | 61-88 | 61-88 | 61-88 | 61-88 |
| Sitzhöhe in cm | 43 / 46 | 43 / 46 | 43 / 46 | 43 / 46 |





| | | | | |
|----------------|---------|-----|-----|-----|
| Stoffgruppe 10 | (PG 01) | | | |
| Stoffgruppe 11 | (PG 02) | | | |
| Stoffgruppe 12 | (PG 03) | | | |
| Stoffgruppe 13 | (PG 04) | | | |
| Stoffgruppe 14 | (PG 05) | | | |
| Stoffgruppe 15 | (PG 06) | --- | --- | --- |

| | | | | |
|---------------------|-----|-----|-----|-----|
| Leder Punch | --- | --- | --- | --- |
| Leder Rancho | --- | --- | --- | --- |
| Leder Dolcia, Evita | --- | --- | --- | --- |

gegen Mehrpreis lieferbar

| | | | | |
|---|----|-----|----|-----|
| Typ 0012 Rücken echt in Leder (BEZUKOM0003, RUCKAUS0002) | | | | |
| Typ 0243 Sitzhöhe Typ B Komforthöhe (SITZHOE0006) | -- | -- | -- | -- |
| Typ 0024 Armteilverstellung / nur für AL. Typ A (FUNK0090) | -- | --- | -- | --- |
| Typ 0344 Rückenneigung (FUNKO347) | -- | -- | -- | -- |
| Typ 0009 Kaltschaum (SCHAQUA0006) | -- | -- | -- | -- |

Damian

| | | | | |
|---|---|--|---|---|
| |  |  |  |  |
|  | Sofa 3- sitzig Sitzbreite 78cm AL links inkl. 2 Schwenkrücken inkl. 2 Nierenkissen mit AL. Typ A zur Verbindung mit Trapezecke | Sofa 3 sitzig Sitzbreite 78cm AL rechts inkl. 2 Schwenkrücken inkl. 2 Nierenkissen mit AL.. Typ A zur Verbindung mit Trapezecke | Sofa 3- sitzig Sitzbreite 78cm AL links inkl. 2 Schwenkrücken inkl. 2 Nierenkissen mit AL. Typ B zur Verbindung mit Trapezecke | Sofa 3 sitzig Sitzbreite 78cm AL rechts inkl. 2 Schwenkrücken inkl. 2 Nierenkissen mit AL. Typ B zur Verbindung mit Trapezecke |
| Rückenneigungsfunktion verändert die Gesamtiefe um ca. 16cm | | | | |
| Typ-Nr.: | 3100_78A.TE | 3300_78A.TE | 3100_78B.TE | 3300_78B.TE |
| Stellbar als: | Anbauelement | Anbauelement | Anbauelement | Anbauelement |
| B/H/T in cm | 195/93/121-137 | 195/93/121-137 | 180/93/121-137 | 180/93/121-137 |
| Sitztiefe in cm | 61-88 | 61-88 | 61-88 | 61-88 |
| Sitzhöhe in cm | 43 / 46 | 43 / 46 | 43 / 46 | 43 / 46 |

| | | | | |
|----------------|---------|--|--|--|
| Stoffgruppe 10 | (PG 01) | | | |
| Stoffgruppe 11 | (PG 02) | | | |
| Stoffgruppe 12 | (PG 03) | | | |
| Stoffgruppe 13 | (PG 04) | | | |
| Stoffgruppe 14 | (PG 05) | | | |
| Stoffgruppe 15 | (PG 06) | | | |

| | | | | |
|---------------------|--|--|--|--|
| Leder Punch | | | | |
| Leder Rancho | | | | |
| Leder Dolcia, Evita | | | | |

gegen Mehrpreis lieferbar

| | | | | |
|---|--|--|--|--|
| Typ 0012 Rücken echt in Leder (BEZUKOM0003, RUCKAUS0002) | | | | |
|---|--|--|--|--|

| | | | | |
|---|--|--|--|--|
| Typ 0243 Sitzhöhe Typ B Komforthöhe (SITZHOE0006) | | | | |
| Typ 0024 Armteilverstellung / nur für AL. Typ A (FUNK0090) | | | | |
| Typ 0344 Rückenneigung (FUNKO347) | | | | |

| | | | | |
|-----------------------------------|--|--|--|--|
| Typ 0009 Kaltschaum (SCHAQUA0006) | | | | |
|-----------------------------------|--|--|--|--|

Damian

| | | | | |
|--|--|--|--|--|
| | | | | |
| | Sofa 3- sitzig Sitzbreite 78cm AL links inkl. 2 Schwenkrücken inkl. 2 Nierenkissen mit AL. Typ A zur Verbindung mit Longchair | Sofa 3 sitzig Sitzbreite 78cm AL rechts inkl. 2 Schwenkrücken inkl. 2 Nierenkissen mit AL. Typ A zur Verbindung mit Longchair | Sofa 3- sitzig Sitzbreite 78cm AL links inkl. 2 Schwenkrücken inkl. 2 Nierenkissen mit AL. Typ B zur Verbindung mit Longchair | Sofa 3 sitzig Sitzbreite 78cm AL rechts inkl. 2 Schwenkrücken inkl. 2 Nierenkissen mit AL. Typ B zur Verbindung mit Longchair |
| Rückenneigungsfunktion verändert die Gesamtiefe um ca. 16cm | | | | |
| Typ-Nr.: | 3100_78A.L | 3300_78A.L | 3100_78B.L | 3300_78B.L |
| Stellbar als: | Anbauelement | Anbauelement | Anbauelement | Anbauelement |
| B/H/T in cm | 195/93/121-137 | 195/93/121-137 | 180/93/121-137 | 180/93/121-137 |
| Sitztiefe in cm | 61-88 | 61-88 | 61-88 | 61-88 |
| Sitzhöhe in cm | 43 / 46 | 43 / 46 | 43 / 46 | 43 / 46 |

| | | | | |
|----------------|---------|--|--|--|
| Stoffgruppe 10 | (PG 01) | | | |
| Stoffgruppe 11 | (PG 02) | | | |
| Stoffgruppe 12 | (PG 03) | | | |
| Stoffgruppe 13 | (PG 04) | | | |
| Stoffgruppe 14 | (PG 05) | | | |
| Stoffgruppe 15 | (PG 06) | | | |

| | | | | |
|---------------------|--|--|--|--|
| Leder Punch | | | | |
| Leder Rancho | | | | |
| Leder Dolcia, Evita | | | | |





gegen Mehrpreis lieferbar

| | | | | |
|---|--|--|--|--|
| Typ 0012 Rücken echt in Leder (BEZUKOM0003, RUCKAUS0002) | | | | |
|---|--|--|--|--|

| | | | | |
|---|--|--|--|--|
| Typ 0243 Sitzhöhe Typ B Komforthöhe (SITZHOE0006) | | | | |
| Typ 0024 Armteilverstellung / nur für AL. Typ A (FUNK0090) | | | | |
| Typ 0344 Rückenneigung (FUNKO347) | | | | |

| | | | | |
|-----------------------------------|--|--|--|--|
| Typ 0009 Kaltschaum (SCHAQUA0006) | | | | |
|-----------------------------------|--|--|--|--|

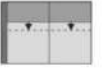
Damian

| | | | | |
|---|---|--|---|---|
| |  |  |  |  |
|  | Sofa 2- sitzig Sitzbreite 68cm AL links inkl. 2 Schwenkrücken inkl. 2 Nierenkissen mit AL. Typ A zur Verbindung mit Trapezecke | Sofa 2 sitzig Sitzbreite 68cm AL rechts inkl. 2 Schwenkrücken inkl. 2 Nierenkissen mit AL.. Typ A zur Verbindung mit Trapezecke | Sofa 2- sitzig Sitzbreite 68cm AL links inkl. 2 Schwenkrücken inkl. 2 Nierenkissen mit AL. Typ B zur Verbindung mit Trapezecke | Sofa 2 sitzig Sitzbreite 68cm AL rechts inkl. 2 Schwenkrücken inkl. 2 Nierenkissen mit AL. Typ B zur Verbindung mit Trapezecke |
| Rückenneigungsfunktion verändert die Gesamtiefe um ca. 16cm | | | | |
| Typ-Nr.: | 2100_68A.TE | 2300_68A.TE | 2100_68B.TE | 2300_68B.TE |
| Stellbar als: | Anbauelement | Anbauelement | Anbauelement | Anbauelement |
| B/H/T in cm | 175/93/121-137 | 175/93/121-137 | 160/93/121-137 | 160/93/121-137 |
| Sitztiefe in cm | 61-88 | 61-88 | 61-88 | 61-88 |
| Sitzhöhe in cm | 43 / 46 | 43 / 46 | 43 / 46 | 43 / 46 |

| | | | | |
|----------------|---------|--|--|--|
| Stoffgruppe 10 | (PG 01) | | | |
| Stoffgruppe 11 | (PG 02) | | | |
| Stoffgruppe 12 | (PG 03) | | | |
| Stoffgruppe 13 | (PG 04) | | | |
| Stoffgruppe 14 | (PG 05) | | | |
| Stoffgruppe 15 | (PG 06) | | | |

| | | | | |
|---------------------|--|--|--|--|
| Leder Punch | | | | |
| Leder Rancho | | | | |
| Leder Dolcia, Evita | | | | |

gegen Mehrpreis lieferbar

| | | | | |
|---|--|--|--|--|
| Typ 0012 Rücken echt in Leder (BEZUKOM0003, RUCKAUS0002) | | | | |
|---|--|--|--|--|

| | | | | |
|---|--|--|--|--|
| Typ 0243 Sitzhöhe Typ B Komforthöhe (SITZHOE0006) | | | | |
| Typ 0024 Armteilverstellung / nur für AL. Typ A (FUNK0090) | | | | |
| Typ 0344 Rückenneigung (FUNKO347) | | | | |

| | | | | |
|-----------------------------------|--|--|--|--|
| Typ 0009 Kaltschaum (SCHAQUA0006) | | | | |
|-----------------------------------|--|--|--|--|

Alle Maße sind Ca.-Maßel

Pictogramme dienen nur der Typenbestimmung!
Modelländerungen vorbehalten!

Damian

| | | | | |
|--|--|---|--|--|
| | | | | |
| | Sofa 2- sitzig Sitzbreite 68cm AL links inkl. 2 Schwenkrücken inkl. 2 Nierenkissen mit AL. Typ A zur Verbindung mit Longchair | Sofa 2 sitzig Sitzbreite 68cm AL rechts inkl. 2 Schwenkrücken inkl. 2 Nierenkissen mit AL.. Typ A zur Verbindung mit Longchair | Sofa 2- sitzig Sitzbreite 68cm AL links inkl. 2 Schwenkrücken inkl. 2 Nierenkissen mit AL. Typ B zur Verbindung mit Longchair | Sofa 2 sitzig Sitzbreite 68cm AL rechts inkl. 2 Schwenkrücken inkl. 2 Nierenkissen mit AL. Typ B zur Verbindung mit Longchair |
| Rückenneigungsfunktion verändert die Gesamtiefe um ca. 16cm | | | | |
| Typ-Nr.: | 2100_68A.L | 2300_68A.L | 2100_68B.L | 2300_68B.L |
| Stellbar als: | Anbauelement | Anbauelement | Anbauelement | Anbauelement |
| B/H/T in cm | 175/93/121-137 | 175/93/121-137 | 160/93/121-137 | 160/93/121-137 |
| Sitztiefe in cm | 61-88 | 61-88 | 61-88 | 61-88 |
| Sitzhöhe in cm | 43 / 46 | 43 / 46 | 43 / 46 | 43 / 46 |

| | | | | |
|----------------|---------|--|--|--|
| Stoffgruppe 10 | (PG 01) | | | |
| Stoffgruppe 11 | (PG 02) | | | |
| Stoffgruppe 12 | (PG 03) | | | |
| Stoffgruppe 13 | (PG 04) | | | |
| Stoffgruppe 14 | (PG 05) | | | |
| Stoffgruppe 15 | (PG 06) | | | |

| | | | | |
|---------------------|--|--|--|--|
| Leder Punch | | | | |
| Leder Rancho | | | | |
| Leder Dolcia, Evita | | | | |





gegen Mehrpreis lieferbar

| | | | | |
|---|--|--|--|--|
| Typ 0012 Rücken echt in Leder (BEZUKOM0003, RUCKAUS0002) | | | | |
|---|--|--|--|--|

| | | | | |
|---|--|--|--|--|
| Typ 0243 Sitzhöhe Typ B Komforthöhe (SITZHOE0006) | | | | |
| Typ 0024 Armteilverstellung / nur für AL. Typ A (FUNK0090) | | | | |
| Typ 0344 Rückenneigung (FUNKO347) | | | | |

| | | | | |
|-----------------------------------|--|--|--|--|
| Typ 0009 Kaltschaum (SCHAQUA0006) | | | | |
|-----------------------------------|--|--|--|--|

Damian

| | | | | |
|---|--|--|--|---|
| |  |  |  |  |
|  | Sofa 2- sitzig Sitzbreite 68cm ohne AL inkl. 2 Schwenkrücken inkl. 2 Nierenkissen zur Verbindung links mit Longchair, rechts mit Trapezecke | Sofa 2 sitzig Sitzbreite 68cm ohne AL inkl. 2 Schwenkrücken inkl. 2 Nierenkissen zur Verbindung links mit Trapezecke, rechts mit Longchair | Sofa 2- sitzig Sitzbreite 68cm ohne AL inkl. 2 Schwenkrücken inkl. 2 Nierenkissen zur Verbindung mit Longchair, links und rechts | Sofa 2- sitzig Sitzbreite 68cm ohne AL inkl. 2 Schwenkrücken inkl. 2 Nierenkisse zur Verbindung mit Trapezecke links und rechts |
| Rückenneigungsfunktion verändert die Gesamtiefe um ca. 16cm | | | | |
| Typ-Nr.: | 2000_68.LT | 2000_68.TL | 2000_68.L | 2000_68.T |
| Stellbar als: | Anbauelement | Anbauelement | Anbauelement | Anbauelement |
| B/H/T in cm | 136/93/121-137 | 136/93/121-137 | 136/93/121-137 | 136/93/121-137 |
| Sitztiefe in cm | 61-86 | 61-86 | 61-86 | 61-86 |
| Sitzhöhe in cm | 43 / 46 | 43 / 46 | 43 / 46 | 43 / 46 |

| | | | | |
|----------------|---------|--|--|--|
| Stoffgruppe 10 | (PG 01) | | | |
| Stoffgruppe 11 | (PG 02) | | | |
| Stoffgruppe 12 | (PG 03) | | | |
| Stoffgruppe 13 | (PG 04) | | | |
| Stoffgruppe 14 | (PG 05) | | | |
| Stoffgruppe 15 | (PG 06) | | | |

| | | | | |
|---------------------|--|--|--|--|
| Leder Punch | | | | |
| Leder Rancho | | | | |
| Leder Dolcia, Evita | | | | |





gegen Mehrpreis lieferbar

| | | | | |
|---|--|--|--|--|
| Typ 0012 Rücken echt in Leder (BEZUKOM0003, RUCKAUS0002) | | | | |
|---|--|--|--|--|

| | | | | |
|--|--|--|--|--|
| Typ 0243 Sitzhöhe Typ B Komforthöhe (SITZHOE0006) | | | | |
| Typ 0344 Rückenneigung (FUNKO347) | | | | |

| | | | | |
|-----------------------------------|--|--|--|--|
| Typ 0009 Kaltschaum (SCHAQUA0006) | | | | |
|-----------------------------------|--|--|--|--|

Damian

| | | | | |
|--|---|--|---|---|
| |  |  |  |  |
|  <p>Rückenneigungsfunktion verändert die Gesamtiefe um ca. 16cm</p> | Sofa 1- sitzig Sitzbreite 78cm AL links inkl. 1 Schwenkrücken inkl. 1 Nierenkissen mit AL. Typ A zur Verbindung mit Trapezecke | Sofa 1 sitzig Sitzbreite 78cm AL rechts inkl. 1 Schwenkrücken inkl. 1 Nierenkissen mit AL.. Typ A zur Verbindung mit Trapezecke | Sofa 1- sitzig Sitzbreite 78cm AL links inkl. 1 Schwenkrücken inkl. 1 Nierenkissen mit AL. Typ B zur Verbindung mit Trapezecke | Sofa 1 sitzig Sitzbreite 78cm AL rechts inkl. 1 Schwenkrücken inkl. 1 Nierenkissen mit AL. Typ B zur Verbindung mit Trapezecke |
| Typ-Nr.: | 1100_78A.TE | 1300_78A.TE | 1100_78B.TE | 1300_78B.TE |
| Stellbar als: | Anbauelement | Anbauelement | Anbauelement | Anbauelement |
| B/H/T in cm | 120/93/121-137 | 120/93/121-137 | 102/93/121-137 | 102/93/121-137 |
| Sitztiefe in cm | 61-88 | 61-88 | 61-88 | 61-88 |
| Sitzhöhe in cm | 43 / 46 | 43 / 46 | 43 / 46 | 43 / 46 |

| | | | | |
|----------------|---------|--|--|--|
| Stoffgruppe 10 | (PG 01) | | | |
| Stoffgruppe 11 | (PG 02) | | | |
| Stoffgruppe 12 | (PG 03) | | | |
| Stoffgruppe 13 | (PG 04) | | | |
| Stoffgruppe 14 | (PG 05) | | | |
| Stoffgruppe 15 | (PG 06) | | | |

| | | | | |
|---------------------|--|--|--|--|
| Leder Punch | | | | |
| Leder Rancho | | | | |
| Leder Dolcia, Evita | | | | |





gegen Mehrpreis lieferbar

| | | | | |
|---|--|--|--|--|
| Typ 0012 Rücken echt in Leder (BEZUKOM0003, RUCKAUS0002) | | | | |
|---|--|--|--|--|

| | | | | |
|--|--|--|--|--|
| Typ 0243 Sitzhöhe Typ B Komforthöhe (SITZHOE0006) | | | | |
| Typ 0024 Armteilverstellung / nur für AL. Typ A (FUNK0090) | | | | |
| Typ 0344 Rückenneigung (FUNKO347) | | | | |

| | | | | |
|-----------------------------------|--|--|--|--|
| Typ 0009 Kaltschaum (SCHAQUA0006) | | | | |
|-----------------------------------|--|--|--|--|

Damian

| | | | | |
|---|--|---|--|--|
| |  |  |  |  |
|  | Sofa 1- sitzig Sitzbreite 78cm AL links inkl. 1 Schwenkrücken inkl. 1 Nierenkissen mit AL. Typ A zur Verbindung mit Longchair | Sofa 1 sitzig Sitzbreite 78cm AL rechts inkl. 1 Schwenkrücken inkl. 1 Nierenkissen mit AL.. Typ A zur Verbindung mit Longchair | Sofa 1- sitzig Sitzbreite 78cm AL links inkl. 1 Schwenkrücken inkl. 1 Nierenkissen mit AL. Typ B zur Verbindung mit Longchair | Sofa 1 sitzig Sitzbreite 78cm AL rechts inkl. 1 Schwenkrücken inkl. 1 Nierenkissen mit AL. Typ B zur Verbindung mit Longchair |
| Rückenneigungsfunktion verändert die Gesamtiefe um ca. 16cm | | | | |
| Typ-Nr.: | 1100_78A.L | 1300_78A.L | 1100_78B.L | 1300_78B.L |
| Stellbar als: | Anbauelement | Anbauelement | Anbauelement | Anbauelement |
| B/H/T in cm | 120/93/121-137 | 120/93/121-137 | 102/93/121-137 | 102/93/121-137 |
| Sitztiefe in cm | 61-88 | 61-88 | 61-88 | 61-88 |
| Sitzhöhe in cm | 43 / 46 | 43 / 46 | 43 / 46 | 43 / 46 |

| | | | | |
|----------------|---------|--|--|--|
| Stoffgruppe 10 | (PG 01) | | | |
| Stoffgruppe 11 | (PG 02) | | | |
| Stoffgruppe 12 | (PG 03) | | | |
| Stoffgruppe 13 | (PG 04) | | | |
| Stoffgruppe 14 | (PG 05) | | | |
| Stoffgruppe 15 | (PG 06) | | | |

| | | | | |
|---------------------|--|--|--|--|
| Leder Punch | | | | |
| Leder Rancho | | | | |
| Leder Dolcia, Evita | | | | |





gegen Mehrpreis lieferbar

| | | | | |
|---|--|--|--|--|
| Typ 0012 Rücken echt in Leder (BEZUKOM0003, RUCKAUS0002) | | | | |
|---|--|--|--|--|

| | | | | |
|---|--|--|--|--|
| Typ 0243 Sitzhöhe Typ B Komforthöhe (SITZHOE0006) | | | | |
| Typ 0024 Armteilverstellung / nur für AL. Typ A (FUNK0090) | | | | |
| Typ 0344 Rückenneigung (FUNKO347) | | | | |

| | | | | |
|-----------------------------------|--|--|--|--|
| Typ 0009 Kaltschaum (SCHAQUA0006) | | | | |
|-----------------------------------|--|--|--|--|

Damian

| | | | | |
|---|--|---|--|---|
| |  |  |  |  |
|  | Longchair Sitzbreite 78cm AL links inkl. 1 Schwenkrücken inkl. 1 Nierenkissen mit AL. Typ A | Longchair Sitzbreite 78cm AL rechts inkl. 1 Schwenkrücken inkl. 1 Nierenkissen mit AL. Typ A | Longchair Sitzbreite 78cm AL links inkl. 1 Schwenkrücken inkl. 1 Nierenkissen mit AL. Typ B | Longchair Sitzbreite 78cm AL rechts inkl. 1 Schwenkrücken inkl. 1 Nierenkissen mit AL. Typ B |
| Rückenneigungsfunktion verändert die Gesamtiefe um ca. 16cm | | | | |
| Typ-Nr.: | 8143_78A | 8144_78A | 8143_78B | 8144_78B |
| Stellbar als: | Anbauelement | Anbauelement | Anbauelement | Anbauelement |
| B/H/T in cm | 121/93/191-207 | 121/93/191-207 | 106/93/191-207 | 106/93/191-207 |
| Sitztiefe in cm | 131-156 | 131-156 | 131-156 | 131-156 |
| Sitzhöhe in cm | 43 / 46 | 43 / 46 | 43 / 46 | 43 / 46 |

| | | | | | |
|----------------|---------|--|--|--|--|
| Stoffgruppe 10 | (PG 01) | | | | |
| Stoffgruppe 11 | (PG 02) | | | | |
| Stoffgruppe 12 | (PG 03) | | | | |
| Stoffgruppe 13 | (PG 04) | | | | |
| Stoffgruppe 14 | (PG 05) | | | | |
| Stoffgruppe 15 | (PG 06) | | | | |

| | | | | |
|---------------------|--|--|--|--|
| Leder Punch | | | | |
| Leder Rancho | | | | |
| Leder Dolcia, Evita | | | | |





gegen Mehrpreis lieferbar

| | | | | |
|--|--|--|--|--|
| Typ 0012 Rücken echt in Leder (BEZUKOM0003, RUCKAUS0002) | | | | |
|--|--|--|--|--|

| | | | | |
|--|--|--|--|--|
| Typ 0243 Sitzhöhe Typ B Komforthöhe (SITZHOE0006) | | | | |
| Typ 0024 Armteilverstellung / nur für AL. Typ A (FUNK0090) | | | | |
| Typ 0344 Rückenneigung (FUNKO347) | | | | |

| | | | | |
|-----------------------------------|--|--|--|--|
| Typ 0009 Kaltschaum (SCHAQUA0006) | | | | |
|-----------------------------------|--|--|--|--|

Damian

| | | | | |
|---|---|---|---|---|
| |  |  |  |  |
|  | Trapezecke Rücken fest | Trapez- eckzwischen- element | Trapez- eckabschluss- element links | Trapez- eckabschluss- element rechts |
| Rückenneigungsfunktion verändert die Gesamtiefe um ca. 16cm | | | | |
| Typ-Nr.: | 5000 | 5062 | 5061 | 5063 |
| Stellbar als: | Zwischen- element | Zwischen- element | Anbauelement | Anbauelement |
| B/H/T in cm | 130/93/130 | 160/93/160 | 169/93/160 | 169/93/160 |
| Sitztiefe in cm | 88 | 136 | 136 | 136 |
| Sitzhöhe in cm | 43 / 46 | 43 / 46 | 43 / 46 | 43 / 46 |

| | | | | |
|----------------|---------|--|--|--|
| Stoffgruppe 10 | (PG 01) | | | |
| Stoffgruppe 11 | (PG 02) | | | |
| Stoffgruppe 12 | (PG 03) | | | |
| Stoffgruppe 13 | (PG 04) | | | |
| Stoffgruppe 14 | (PG 05) | | | |
| Stoffgruppe 15 | (PG 06) | | | |

| | | | | |
|---------------------|--|--|--|--|
| Leder Punch | | | | |
| Leder Rancho | | | | |
| Leder Dolcia, Evita | | | | |





gegen Mehrpreis lieferbar

| | | | | |
|---|--|--|--|--|
| Typ 0012 Rücken echt in Leder (BEZUKOM0003, RUCKAUS0002) | | | | |
|---|--|--|--|--|

| | | | | |
|--|--|--|--|--|
| Typ 0243 Sitzhöhe Typ B Komforthöhe (SITZHOE0006) | | | | |
| Typ 0344 Rückenneigung (FUNK0341) | | | | |

| | | | | |
|-----------------------------------|--|--|--|--|
| Typ 0009 Kaltschaum (SCHAQUA0006) | | | | |
|-----------------------------------|--|--|--|--|

Damian

| | | | |
|---|---|---|---|
| |  |  |  |
|  Rückenneigungsfunktion verändert die Gesamttiefe um ca. 16cm | Abschlusselement links Sitzbreite 68cm inkl. 1 Schenkrücken inkl. 1 Nierenkissen zur Verbindung mit Trapezecke | Abschlusselement rechts Sitzbreite 68cm inkl. 1 Schwenkrücken inkl. 1 Nierenkissen zur Verbindung mit Trapezecke | Hocker rechteckig |
| Typ-Nr.: | 1051_68 | 1053_68 | 6030 |
| Stellbar als: | Anbauelement | Anbauelement | |
| B/H/T in cm | 115/93/121-137 | 115/93/121-137 | 142/43/80 |
| Sitztiefe in cm | 61-88 | 61-88 | 80 |
| Sitzhöhe in cm | 43 / 46 | 43 / 46 | 43 / 46 |

| | | | |
|----------------|---------|--|--|
| Stoffgruppe 10 | (PG 01) | | |
| Stoffgruppe 11 | (PG 02) | | |
| Stoffgruppe 12 | (PG 03) | | |
| Stoffgruppe 13 | (PG 04) | | |
| Stoffgruppe 14 | (PG 05) | | |
| Stoffgruppe 15 | (PG 06) | | |

| | | | |
|---------------------|--|--|--|
| Leder Punch | | | |
| Leder Rancho | | | |
| Leder Dolcia, Evita | | | |





gegen Mehrpreis lieferbar

| | | | |
|--|--|--|-------|
| Typ 0012 Rücken echt in Leder (BEZUKOM0003, RUCKAUS0002) | | | _____ |
|--|--|--|-------|

| | | | |
|---|--|--|-------|
| Typ 0243 Sitzhöhe Typ B Komforthöhe (SITZHOE0006) | | | |
| Typ 0344 Rückenneigung (FUNKO347) | | | _____ |

| | | | |
|-----------------------------------|--|--|--|
| Typ 0009 Kaltschaum (SCHAQUA0006) | | | |
|-----------------------------------|--|--|--|

Damian

| | | | | |
|---------------------|---|---|---|---|
| |  |  |  |  |
| Type: | Nierenkissen | Kissen quadratisch | Kissen rechteckig | Kissen quadratisch |
| Typ-Nr.: | 0507 | 0056 | 0052 | 0044 |
| B/H/T in cm | 62x30 | 38x38 | 55x40 | 55x55 |
| Sitztiefe in cm | | | | |
| Sitzhöhe in cm | | | | |
| Stoffgruppe 10 | (PG 01) | | | |
| Stoffgruppe 11 | (PG 02) | | | |
| Stoffgruppe 12 | (PG 03) | | | |
| Stoffgruppe 13 | (PG 04) | | | |
| Stoffgruppe 14 | (PG 05) | | | |
| Stoffgruppe 15 | (PG 06) | | | |
| Leder Punch | | | | |
| Leder Rancho | | | | |
| Leder Dolcia, Evita | | | | |

| | |
|---------------------|---|
| |  |
| Type: | Kissen 40x40 mit Biese |
| Typ-Nr.: | 0156 |
| B/H/T in cm | 50x50 |
| Sitztiefe in cm | |
| Sitzhöhe in cm | |
| Stoffgruppe 10 | (PG 01) |
| Stoffgruppe 11 | (PG 02) |
| Stoffgruppe 12 | (PG 03) |
| Stoffgruppe 13 | (PG 04) |
| Stoffgruppe 14 | (PG 05) |
| Stoffgruppe 15 | (PG 06) |
| Leder Punch | |
| Leder Rancho | |
| Leder Dolcia, Evita | |

Damian

Modellbeschreibung:

Gestell: Stahrohrrahmen

Polsterung: **Sitz:** PUR-Schaum

Rücken: PUR-Schaum

Armlehne: wahlweise:

Typ 1 Metall
chromfarbig



Typ 2 Metall
schwarz matt



Rücken: wahlweise

Typ A glatt



Typ B gesteppt



Aufstehhilfe: Max. Belastbarkeit 130 kg

Kopfpolsterverstellung: generell mit Raster und Rückholfeder ausgestattet

Füße: wahlweise:

Typ A DT 1 Drehteller Edelstahl

Typ B DT 4 Sternfuss Metall: chrom oder schwarz matt

Typ C Drehteller DT 2 Holz geschlossen: wahlweise:
buche
eiche geölt
wenge



Mehrfarbigkeit: nur uni erhältlich

Funktionen : **Funktion manuell mit Gasdruck:**

inklusive
Manuelle Verstellung der Fußstütze.
Verstellung der Rückenlehne durch innenliegenden Bedienhebel.
Durch leichten Körperdruck stufenlos verstellbar bis zur Liegeposition.

Funktion 2-motorisch:

gegen Aufpreis
Getrennte oder synchrone Verstellung der
Fußstütze und Rückenlehne bis zur Liegeposition
durch 2 E-Motoren. Gegen Aufpreis auch mit Akku lieferbar.

Funktion 2-motorisch mit Aufstehhilfe:

gegen Aufpreis
Getrennte Verstellung der Fußstütze und Rückenlehne bis zur
Liegeposition durch 2 E-Motoren. Zusätzlich ausgestattet mit Aufstehhilfe.

Ergonomie: Für jede Körpergröße der passende Sessel.
Neun Ergonomiegrößen preisgleich lieferbar.

3 Sitzhöhen: 45 / 47 / 49 cm





3 Sitztiefen: 50 / 53 / 55 cm

Ergonomie-Matrix:

| | Sitztiefe | | |
|-------|-----------|-------|-------|
| | 50 cm | 53 cm | 55 cm |
| 45 cm | S1 | S2 | S3 |
| 47 cm | M1 | M2 | M3 |
| 49 cm | L1 | L2 | L3 |

Alle Ergonomien preisgleich

Damian

| | | | | |
|---|---|--|---|---|
| |  |  |  |  |
| Type: | Drehessel | Drehessel inkl. Funktion 2-motorisch | Drehessel inkl. Funktion 2-motorisch mit Akku | Drehessel inkl. Funktion 2-motorisch mit Aufstehhilfe |
| Typ-Nr.: | 1222 | 1222_2M | 1222_2M.AKKU | 1222_2M.ASH |
| B/H/T in cm (H in Abhängigkeit Sitzhöhe Ergonomie (S1 - L3)) | 70/ 109 - 113 / 80 | 70/ 109 - 113 / 80 | 70/ 109 - 113 / 80 | 70/ 109 - 113 / 80 |
| Sitztiefe in cm | 50/53/55 | 50/53/55 | 50/53/55 | 50/53/55 |
| Sitzhöhe in cm | 45/47/49 | 45/47/49 | 45/47/49 | 45/47/49 |
| Sitzbreite in cm | 51 | 51 | 51 | 51 |
| Liegelänge in cm - bei Sitztiefe 50 cm | 159 | 159 | 159 | 159 |
| Liegelänge in cm - bei Sitztiefe 53 cm | 162 | 162 | 162 | 162 |
| Liegelänge in cm - bei Sitztiefe 55 cm | 164 | 164 | 164 | 164 |

| | | | | |
|----------------|---------|--|--|--|
| Stoffgruppe 10 | (PG 01) | | | |
| Stoffgruppe 11 | (PG 02) | | | |
| Stoffgruppe 12 | (PG 03) | | | |
| Stoffgruppe 13 | (PG 04) | | | |
| Stoffgruppe 14 | (PG 05) | | | |
| Stoffgruppe 15 | (PG 06) | | | |

| | | | | |
|---------------------|--|--|--|--|
| Leder Punch | | | | |
| Leder Rancho | | | | |
| Leder Dolcia, Evita | | | | |