



höhen- und neigungsverstellbare  
Kopfstütze

Zusammenstellung:  
87 / 59 / 74  
Bezug:  
24 Q2 Melange mare

mit Metall-Füßen wahlweise in  
Edelstahloptik gebürstet oder  
Anthrazit pulverbeschichtet

**PLANOPOLY** motion  
4.0

Sitzneigungsverstellung  
oder Herz-Waage  
möglich

höhen- und neigungs-  
verstellbare  
Kopfstütze

1926



S-Lounger 7911



Variante 87  
mit Wallfree-Funktion



Variante 02

höhen- und neigungsverstellbare  
Kopfstütze



Zusammenstellung:  
85 / 92  
Bezug:  
24 Q2 Fashion campari

mit Metall-Füßen wahlweise in  
Edelstahl optik gebürstet oder  
Anthrazit pulverbeschichtet

PLANOPOLY motion  
4.0

Sitzneigungsverstellung  
oder Herz-Waage  
möglich

höhen- und neigungs-  
verstellbare  
Kopfstütze

1926



Zusammenstellung 82 / 81  
in 31 Longlife Soft moor



Variante 81  
mit Wallfree-Funktion

# Typenplan 1926

die Wallfree-Funktion ist manuell oder elektrisch verstellbar erhältlich!

1 nur mit bodennahen Varianten kombinierbar

2 bodennah

In zwei Sitzhöhen erhältlich:  
44 und 46 cm  
Die angegebenen Maße beziehen sich auf die Sitzhöhe mit 44 cm.

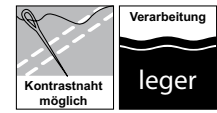

## Eckelemente

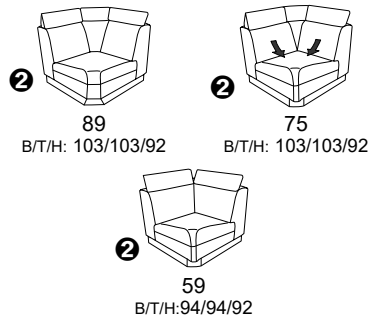

## Abschlusselemente

### mit Wallfree-Funktion

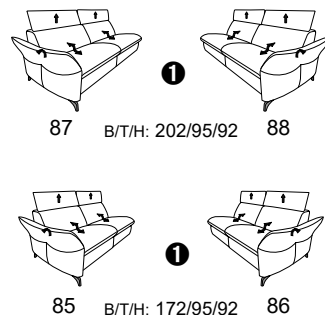

### ohne Wallfree-Funktion

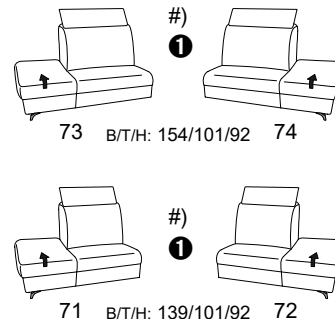

## Zwischenelemente

### mit Wallfree-Funktion

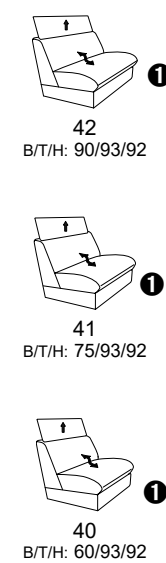

### ohne Wallfree-Funktion

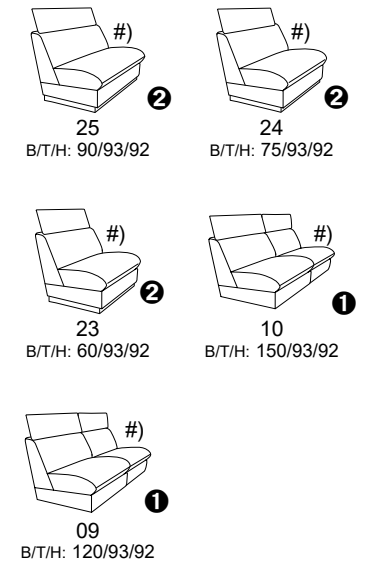

## Sofas

### mit Wallfree-Funktion

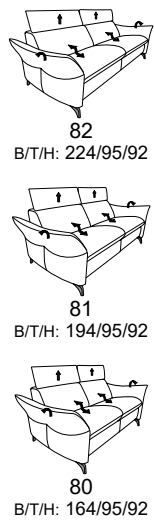

### ohne Wallfree-Funktion

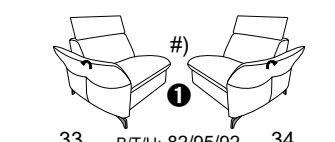
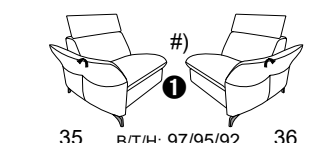
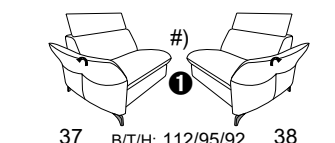
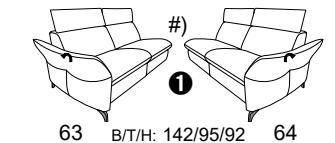
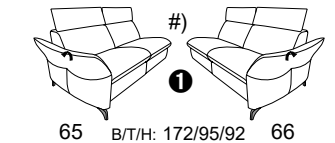
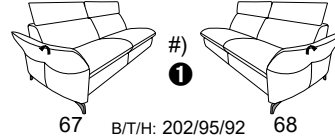
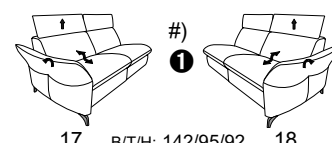
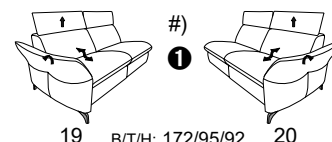
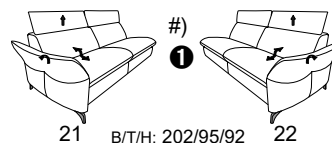
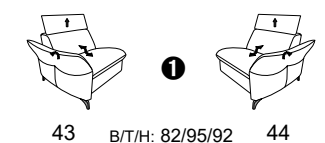
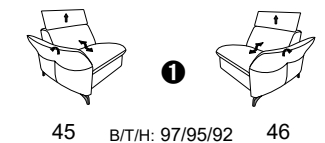
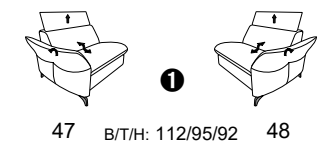
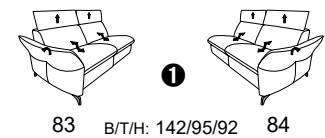
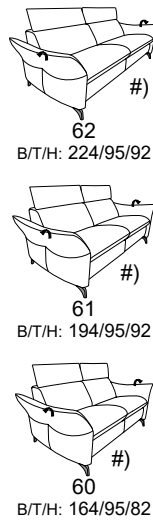

#) wahlweise mit manueller Kopfteilverstellung im festen Sitz

## Recamiere

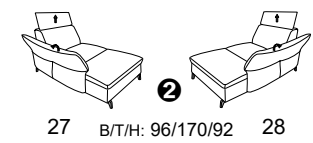
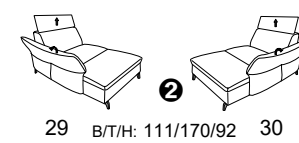
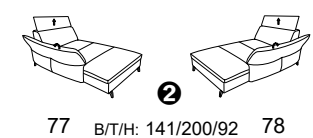
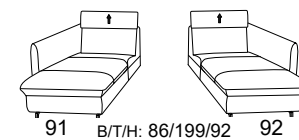

## Hocker / Zubehör

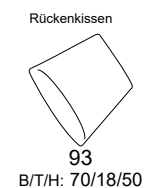
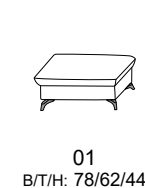
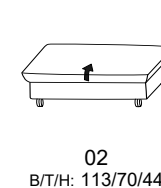

- alle elektrischen Varianten können mit außenliegendem Akku geliefert werden
- einfache Handhabung durch eine Steckverbindung
- ein zweiter Akku kann nachbestellt werden
- kleine, leicht zu bedienende Ladestation
- in den Farben Silber und Anthrazit erhältlich
- passender Überzug möglich



- Wallfree links man. oder el.
- verst. Seitenteile
- höhenverstellbare Kopfteile man. oder el.
- rechte Kopfstütze optional als fest wählbar

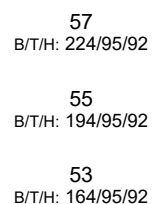

- Wallfree rechts man. oder el.
- verst. Seitenteile
- höhenverstellbare Kopfteile man. oder el.
- linke Kopfstütze optional als fest wählbar

