

343 Clip



21.02.2024 - bis auf Widerruf

343 Clip

gültig ab 21.02.2024



Kombinationsmöglichkeiten

1. Korpusausführung

Dekor	Ausführung
Weiß	9020
Mittelgrau	6120
Hickory*	3120
Eiche Sand*	3820

2. Frontausführung

Dekor	Ausführung
Weiß	90
Mittelgrau	61
Hickory*	31
Eiche Sand*	38
Steelbrush	75

3. Einzelmöbel / Applikationsausführung

Dekor	Ausführung
Weiß	90
Mittelgrau	61
Hickory*	31
Eiche Sand*	38
Anthrazit	59
Salbeigrün	49
Steelbrush	75

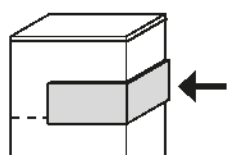

Seitliche Applikation kann bei Anbaukombinationen entfernt werden. Nicht möglich bei Type 675/356.

Produktbeschreibung:

- Junges Wohnen
- Applikationen in 7 Farben
- Schreibtischplatte 22 mm, ABS-Kante
- Korpusstärke 16 mm
- Frontstärke 19 mm, ABS-Kante
- Einlegebodenstärke 16/22 mm
- Beschläge aus Metall
- Metall-Topfbänder 110 Grad Öffnungswinkel mit Dämpfung
- Glas: ESG-Sicherheitsglas
- Lichtelemente mit CE Kennzeichnung
- Schubkastenzargen in Textilstruktur grau
- Unterflurauszug gedämpft, Teilauszug
- alle Betten mit 3-fach höhenverstellbaren Metallwinkeln für das Lattenrost
- Bettkopfteil mit Cord-Polster aus 92 % Polyester und 8 % Nylon



Bestellbeispiel: 343 025 3120 61 31

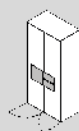

343	025	3120	61	31
Programmnr.	Artikelnr.	Korpus	Front	Applikation
343 Clip	Kleiderschrank	Hickory	Mittelgrau	Hickory

- Korpus-/Frontausführung
- Applikationsausführung
- Spiegelfront

Sonderanfertigungen

Bettseitenkürzungen oder -verlängerungen, Maßänderungen der Seitenteile, Böden, Schubkästen oder Türen, etc. sind jederzeit möglich. Nähere Informationen erhalten Sie über unsere gesonderte Maßanfertigungsliste im Katalog.

*Ausführungen: Kunststoffoberfläche / Holznachbildungen

Die Holzstruktur-Nachbildung verläuft horizontal und die Fronten sind bei den Ausführungen Eiche Sand und Hickory Nachbildung geteilt.

Grau gekennzeichnete Flächen werden in Applikationsfarben geliefert.

E.-Böden = Einlegeboden, Böden = mit Korpus verleimt, nicht verstellbar, X-feste Böden.

Bei allen Ausführungen handelt es sich um E1-Qualitätsspanplatten mit Melaminharz-Oberfläche - kratzfest - stoßfest - feuchtigkeitsabweisend - lichtbeständig

Betten und Zubehör

Liegenbett mit höhenverstellbaren Auflegewinkeln für Lattenrost, (ohne Lattenrost und Auflage) Bettrahmen und unteres Kopfteil in Frontausführung, Fußspanne in Korpusausführung

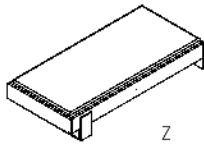

Liegenbett mit höhenverstellbaren Auflegewinkeln für Lattenrost, (ohne Lattenrost und Auflage) Bettrahmen und unteres Kopfteil in Frontausführung, offenes Fach in Korpusausführung

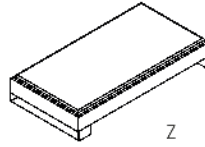

Wangenbett ohne Lattenrost ohne Auflage in Korpusausführung

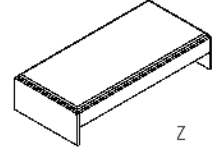

		90 x 200	100 x 200	120 x 200	140 x 200	90 x 200	100 x 200	120 x 200	140 x 200	90 x 200	100 x 200	120 x 200
Maße in cm	B.	99,0	109,0	129,0	149,0	97,0	107,0	127,0	147,0	97,0	107,0	127,0
	H.	40,9	40,9	40,9	40,9	47,7	47,7	47,7	47,7	47,7	47,7	47,7
	T.	205,0	205,0	205,0	205,0	205,0	205,0	205,0	205,0	205,6	205,6	215,0
Best.-Nr.:		079	080	081	082	179	180	181	182	152	153	154

Preis für alle Ausf.

Betten und Zubehör

Bettkasten auf Rollen kann unter das Liegenbett 179-182 und Wangenbett 152-154 gerollt werden, Bettausführung in Weiß, Front in Ausföhrung, Bettrollen mit weicher Lauffläche

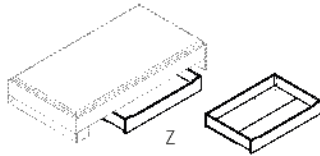

Gästepett kann nur unter das Wangenbett 152-154 geschoben werden Auflagenhöhe bis 14 cm möglich (kein Lattenrost erforderlich), in Korpusfarbe, Liegefläche: 90 x 190 x 14 cm

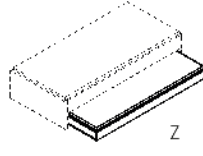

Kojenbett mit höhenverstellbaren Auflegewinkeln für Lattenrost inkl. Gästepett: Auflagenhöhe bis 14 cm möglich (kein Lattenrost erforderlich), 2 offene Fächer, Facheinsatz Gästepett in Frontausführung, Rest in Korpusausführung, Bettrollen mit weicher Lauffläche

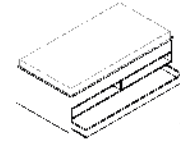

		120,0	194,5	100 x 200 - 90 x 190
Maße in cm	B.	120,0	194,5	107,0
	H.	20,6	15,3	62,5
	T.	80,0	94,4	205,6
Best.-Nr.:		961	188	150

Preis für alle Ausf.

Zubehör

Bettkopfteil mit Cord-Polster mit 0 Grad Halterung

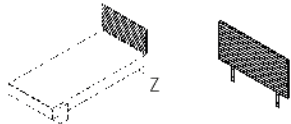

Bettkopfteil mit Cord-Polster mit 12 Grad Halterung, Abstand zur Wand 11,5 cm

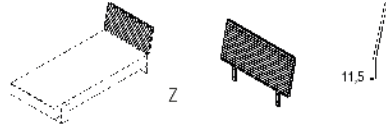

		90 x 200	100 x 200	120 x 200	140 x 200	90 x 200	100 x 200	120 x 200	140 x 200
Maße in cm:	B.	97,0	107,0	127,0	147,0	97,0	107,0	127,0	147,0
	H.	45,0	45,0	45,0	45,0	45,0	45,0	45,0	45,0
	T.	5,0	5,0	5,0	5,0	5,0	5,0	5,0	5,0
Best.-Nr.: Anthrazit	A01	A02	A03	A04	A21	A22	A23	A24	
Best.-Nr.: Salbeigrün	G01	G02	G03	G04	G21	G22	G23	G24	
Best.-Nr.: Sand	B01	B02	B03	B04	B21	B22	B23	B24	

Preis für alle Ausf.

Zubehör

Bettkopfteil in Korpusausführung mit Farb-Applikation mit 12 Grad Halterung, Abstand zur Wand 11,5 cm

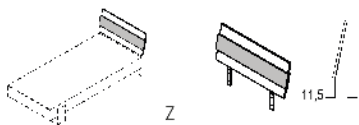

Polsterpaneel für Liegen- und Kojenbett in Anthrazit An Kopfteilen, Fußteilen und Bettseiten aufsteckbar



		90 x 200	100 x 200	120 x 200	140 x 200	97,0
Maße in cm:	B.	97,0	107,0	127,0	147,0	97,0
	H.	55,1	55,1	55,1	55,1	53,0
	T.	2,7	2,7	2,7	2,7	5,0
Best.-Nr.:		174	175	176	177	A20

Preis für alle Ausf.

Zubehör

Bettkonsole
2 Schubkästen, mit
edelstahlfarbigen
Metallgriff



Bettkonsole
Kappe immer in Korpusausführung,
Wange in Frontausführung,
Schubkastenfront in Applikations-
ausführung



Ansteck-Bettkonsole,
an Kopfteilen, Fußteilen
und Bettseiten aufsteckbar,
komplett in Anthrazit



Maße in cm	B.	50,0	55,1	36,0
	H.	37,6	34,0	36,0
	T.	34,7	43,4	2,2
Best.-Nr.:		210	215	219
Preis für alle Ausf.				

Kleiderschränke

Inneneinrichtung
in weiß

Kleiderschrank, 1-türig,
Tür mit farbiger Griffapplikation
1 E-Böden

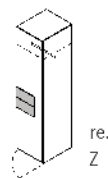
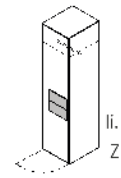

Kleiderschrank, 2-türig
Türen mit farbiger Griffapplikation
2 E-Böden 100 cm
1 Kleiderstange

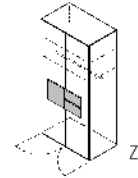

Kleiderschrank, 2-türig
Türen mit farbiger Griffapplikation
1 Mittelseite, 5 E-Böden 50 cm
2 E-Böden 75 cm, 1 Kleiderstange

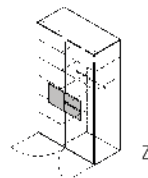

Kleiderschrank, 3-türig
Türen mit farbiger Griffapplikation
1 Mittelseite, 5 E-Böden 50 cm,
2 E-Böden 100 cm, 1 Kleiderstange

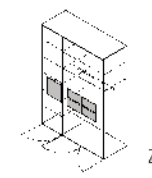

Maße in cm	B.	51,3	101,3	126,3	151,3
	H.	214,8	214,8	214,8	214,8
	T.	61,5	61,5	61,5	61,5
Best.-Nr.:		023 li. 024 re.	025	026	027
Preis für alle Ausf.					

Kleiderschränke Anbauelemente

Inneneinrichtung
in weiß

Kleiderschrank, 3-türig
Türen mit farbiger Griffapplikation
1 Mitteltür, mit Spiegel
1 Mittelseite, 5 E-Böden 50 cm,
2 E-Böden 100 cm
1 Kleiderstange

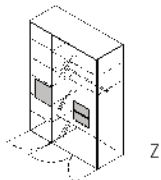

Anbauelement, 1-türig,
2 E-Böden, 2 Schubkästen.
Zum linken oder rechten Anbau an Kleiderschränke.
Nicht freistellbar.

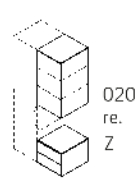
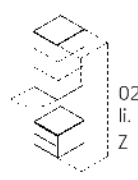

Anwendungsbeispiel
023 und 020

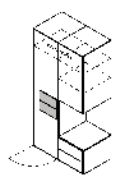

Anstellregal, mit Rückwand,
Zum linken oder rechten Anbau an Kleiderschränke,
nach zwei Seiten geöffnet, schmale Frontblende in
Frontausführung wählbar

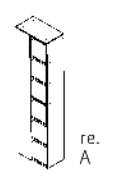
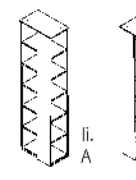

Anwendungsbeispiel
025 und 606/607

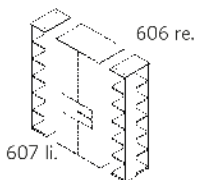

Maße in cm:	B.	151,3	51,3	35,1
	H.	214,8	214,8	214,8
	T.	61,5	59,7	59,7
Best.-Nr.:		028	021 li. 020 re.	607 li. 606 re.
Preis für alle Ausf.				

Zubehör

Wäscheeinteilung
für 025, 027
und 028, weiß

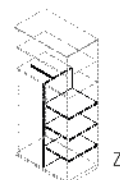

Einbau-Schubkasten
für Kleiderschränke,
2 Schubkästen, weiß



50 cm
Element

Einlegeböden
für Kleiderschränke, weiß



100 cm
Element



50 cm
Element



75 cm
Element



50 cm
Element

Maße in cm:	B.	98,1	48,1	98,1	48,1	73,1	98,1
	H.	138,2	38,1	38,1	2,2	2,2	2,2
	T.	54,0	47,6	47,6	54,0	54,0	54,0
Best.-Nr.:		068	K10	K12	E36	E34	E35
Preis für alle Ausf.							

Eckkleiderschränke und Zubehör

Inneneinrichtung in weiß

Eckkleiderschrank mit Drehtür, 1 Kleiderstange, innen: 5 Böden fest und 2 Einlegeböden, LED-Beleuchtung mit Bewegungssensor, inkl. Zuleitung, Trafo und Schalter, Eurostecker (flach), außen: 7 Böden in Frontausführung. **Bei Bestellung muss die Ausführung für Front, faceClip und Außenböden angegeben werden!** Wenn keine Ausführung für die Außenböden angegeben wird, bestätigen wir standardmäßig in Frontausführung.

Innenspiegel für Regalrückwand K15 und K16

Einbau Schubkasten für Eckkleiderschrank K15 und K16, weiß, mit aluminiumfarbigem Metallgriff

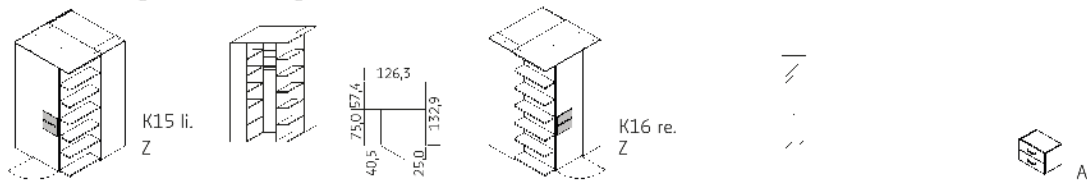

Maße in cm	B. H. T.	126,3 214,8 132,9	2,7 Watt, EEK G	23,5 173,0 0,3	50,0 33,2 33,3
Best.-Nr.:		K15 li. K16 re.		980	K09
Preis für alle Ausf.					

Eckkleiderschränke

Inneneinrichtung in weiß

Eckkleiderschrank, 5 E.-Böden, 1 Kleiderstange, 2 Schubkästen, E.-Böden und Rückwand Weiß, inkl. 1 LED Beleuchtungen und Trafo, Eurostecker (flach)

Anwendungsbeispiel
Eckkleiderschrank K17/K18 und Anstellregal 606/607.
Die Regale lassen sich sowohl rechts als auch links anstellen.

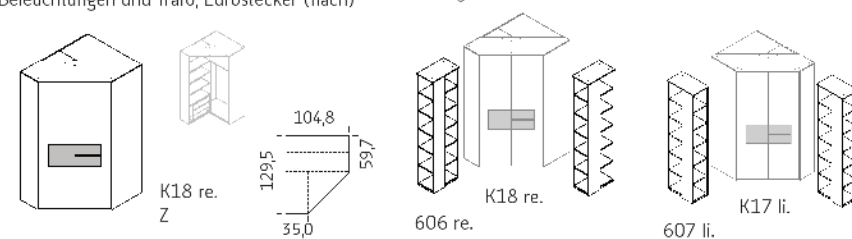

Maße in cm	B. H. T.	104,8 214,8 129,5	2,7 Watt, EEK G		
Best.-Nr.:		K17 li. K18 re.			
Preis für alle Ausf.					

Schreibtische und Zubehör

Schreibtisch in Korpusausführung, Seitenwange mit jeweils zwei Kabeldurchlässen

Schreibtisch-Funktionsanbau 1 Fach für Kabelmanagement mit Klappe und Ausparung für Kabeldurchlass, links oder rechts anstellbar, Klappe in Applikationsausführung Seitenteile in Frontausführung

Schreibtisch in Korpusausführung, mit Kufenfuß, inklusive Kabelmanagement: geteilte Platte mit Klappfunktion und Kabelclips

Unterbau-Schublade in Anthrazit, abschließbar, erweiterbar, für die Montage unter Schreibtisch 001, 008, 009

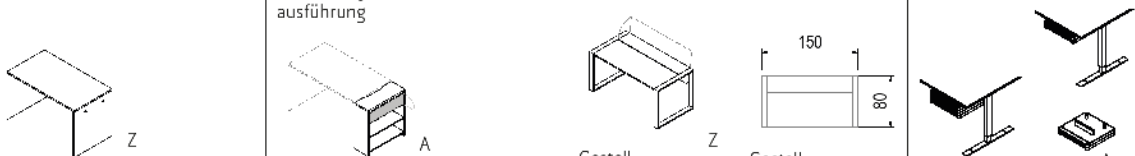

Maße in cm:	B. H. T.	120,0 72,0 67,0	25,0 72,0 67,0	150,0 74,0 80,0	150 80	43,0 7,0 41,0
Best.-Nr.:		001	002	008	009	USK
Preis für alle Ausf.						

Schreibtische Rollcontainer

Auflageschreibtisch in Korpusausführung, schwenkbar, nur in Verbindung mit den Stauraumtypen 220/221, 260/261, 270/271, links wie rechts verwendbar

Rollcontainer 3 Schubkästen, mit edelstahlfarbigem Metallgriff

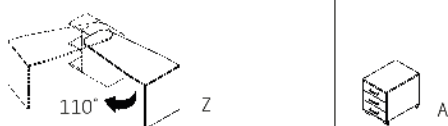

Maße in cm:	B. H. T.	140,0 76,2 67,0	42,6 54,3 60,0		
Best.-Nr.:		005	231		
Preis für alle Ausf.					

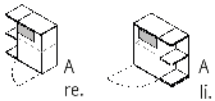
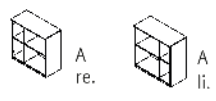
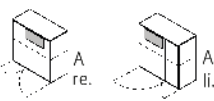
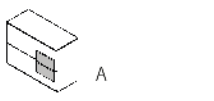
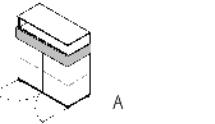
Stauraumtypen	Stauraumtype 1-türig, offenes Eck-Regal, Oberboden geteilt	Regal 4 Fächer	Kommode 2 Türen 1 Boden	Kommode 2 Schubkästen	Highboard 2-türig, mit Push to open Funktion, 1 Boden, 1 Schubkasten, Applikation beidseitig
					
Maße in cm	B. 75,3 H. 74,0 T. 36,9	75,0 74,0 35,1	75,0 74,0 35,1 + 2,4 Griff	100,0 74,0 46,2	102,4 110,4 46,2
Best.-Nr.:	260 re. 261 li.	270 re. 271 li.	220 re. 221 li.	256	356
Preis für alle Ausf.					

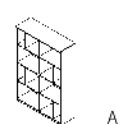
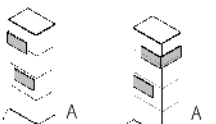
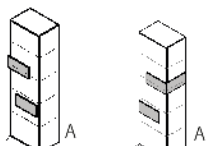
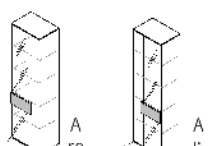
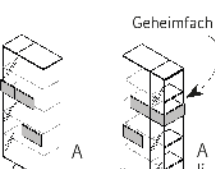
Stauraumtypen Vitrinenelemente	Regal inkl. 4 Winkelstützen in Frontfarbe	Stauraumtype 1-türig, 3 Böden	Stauraumtype 1-türig 4 Böden	Vitrinenelement mit satiniertem Glas 2 Glasböden oben 2 Holzböden unten	Vitrinenelement 2-geteilt, mit satiniertem Glas 3 Böden hinter Glas, 4 Böden hinter Tür, Regal mit Geheimfach
					
Maße in cm	B. 100,0 H. 144,4 T. 35,1	51,2 144,4 36,9	51,2 179,6 36,9	50,0 179,6 36,9	75,0 179,6 36,9
Best.-Nr.:	400	430 re. 431 li.	630 re. 631 li.	640 re. 641 li.	670 re. 671 li.
Preis für alle Ausf.					

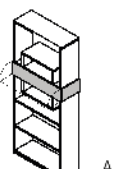
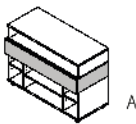
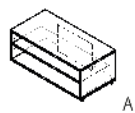
Regal Medienelemente	Regal ohne Rückwand, mit Applikation beidseitig und vorn als Klappe	Medienelement E-tain-Box auf Rollen, 1 Schubkasten, 3 E.-Böden, Applikation beidseitig	Medienelement auf Rollen, 1 E-Boden mit Rückwand seitlich offen für Kabelmanagement
			
Maße in cm:	B. 77,1 H. 179,6 T. 29,8	102,3 73,6 46,5	100,0 50,0 42,0
Best.-Nr.:	675	930	923
Preis für alle Ausf.			

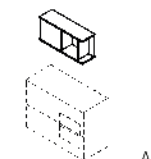
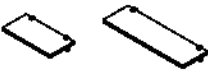
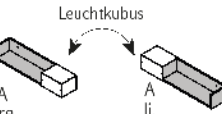
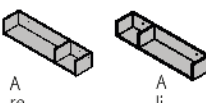
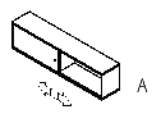
Hängeelemente	Hängeelement mit 1 Tür links oder rechts montierbar, Belastung max. 15 kg	Wandboard in Korpusausführung mit anthrazitfarbenen Klemmhalter, Belastung max. 15 kg	Wandboard komplett in Applikationsaus- führung mit Beleuchtungs- kubus (satiniertes Dekor- glas) (leuchtet nach oben, vorn und unten) inkl. Zuleitung, Trafo und Fußschalter, Euro- stecker (flach), Belastung max. 4 kg	Wandboard, 2 Fächer offen, komplett in Applikationsausführung, Belastung max. 4 kg	Hängeelement mit einer Schiebetür Belastung max. 20 kg
					
Maße in cm:	B. 75,0 H. 35,2 T. 22,2	75,0 2,2 25,5	100,0 100,0 17,6 22,3	100,0 17,6 21,9	150,0 37,4 29,7
Best.-Nr.:	915	912	913 920 re. 921 li.	924 re. 925 li.	604
Preis für alle Ausf.					

Möbel

Geprüfte Qualität: Goldenes M

Mit der Zertifizierung RAL-GZ 430 „Goldenes M“ der Deutschen Gütegemeinschaft Möbel e.V. stellen wir sicher, dass unsere Materialien und Produkte hinsichtlich Qualität, Sicherheit, Gesundheit und Umweltschutz strenge Kriterien erfüllen - und damit ohne jegliches Risiko genutzt werden können. Denn die Güte- und Prüfbestimmungen RAL GZ 430 der DGM gehören zu den strengsten und umfangreichsten Nachweisen für Möbelqualität weltweit.



Geprüfte Sicherheit: GS

Für Gesundheit und Umwelt: Ausschließlicher Einsatz der Qualitätsspanplatte entsprechend den Anforderungen der Emissionsklasse E1, zertifizierte ökologische Produkt-Schadstoffprüfung, Einscheiben-Sicherheitsglas (ESG), energiesparende LED-Beleuchtung mit CE-Zeichen.



Made in Germany

Seit 1953 steht der Name röhrl für zuverlässige und langlebige Qualitätsmöbel „Made in Germany“. Höchste Qualität – nur das kann der Maßstab für die Produktion unserer Möbel sein. Dazu setzen wir auf hochwertige Materialien, Einsatz modernster Technologien und auf das Know-How unserer qualifizierten, passionierten Mitarbeiter. Um diese hohe Qualität zu gewährleisten, produziert röhrl ganz bewusst in Deutschland. Genauer gesagt in Ostwestfalen. Und genau davon profitieren schließlich auch unsere Kunden: Sie können die beste Qualität nicht nur erwarten, sondern sich voll und ganz darauf verlassen.

Verbraucherinformationen

Allgemeine Gebrauchs- und Pflegehinweise, warentypische Eigenschaften und wichtige Informationen von A – Z finden Sie auf unserer Website: