

Monaco 3000. Schwebetürenschränke.

V.i.P.
by Wiemann



Schadstoff-
geprüft
Emissions-
geprüft
www.tuv.com
ID 0000046390



Schranksystem Monaco.

V.i.P.
by Wiemann

Monaco 1000
Drehtürenschränke



Monaco 2000
Falлтürenschränke



Monaco 1000+2000
Funktionsschränke



Monaco 3000
Schwebetürenschränke



Monaco 4000
Betten + Beimöbel



MONACO 3000 - Komplettschränke

Schranksvorschläge

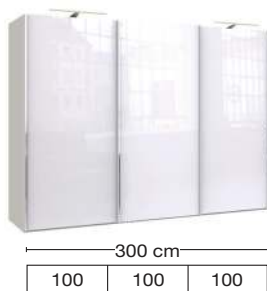

Mitteltüren mit Synchron-Öffnung

Für diese **Komplettschränke** sind **optional Passepartout-Rahmen oder Kranzleisten** möglich, wahlweise mit integrierter Beleuchtung (s. Schrankzubehör).

Kombinierte Schränke (individuell zusammenstellbar) aus MONACO 1000 + 2000 + 3000

1. Beispiel:

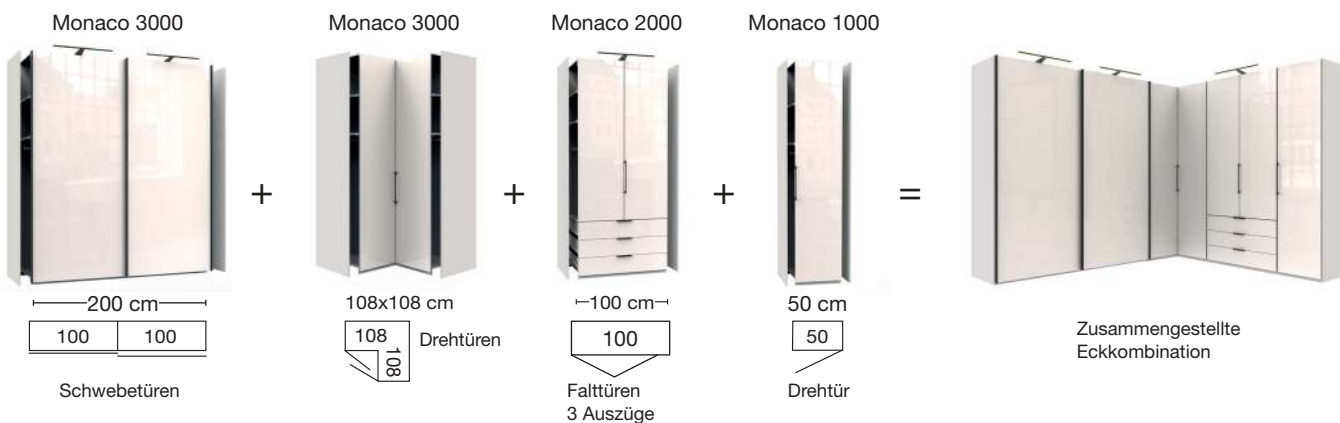

2. Beispiel:

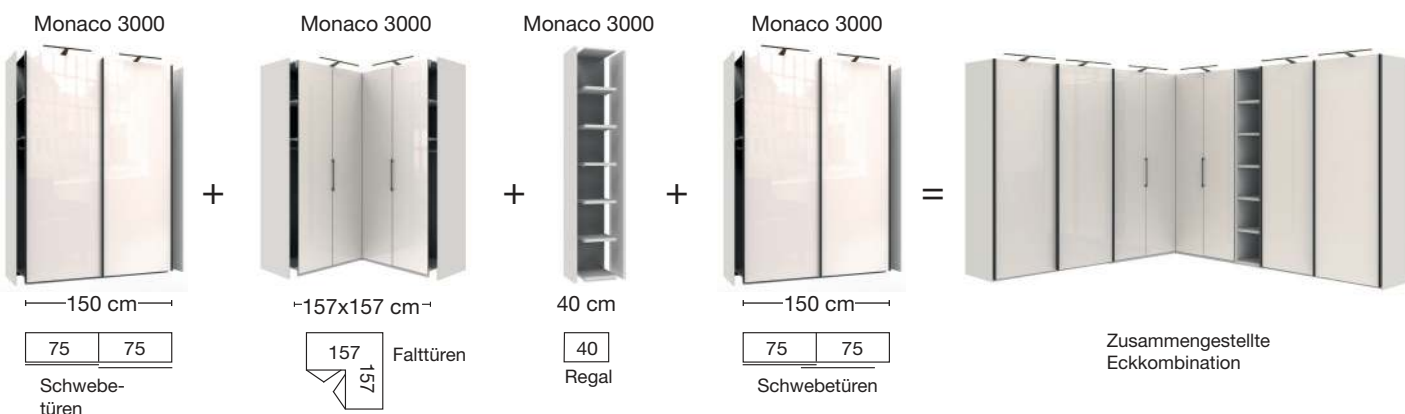

Die einzelnen Schränke verfügen je Korpus über zwei Außenseiten und werden aneinandergestellt.

Für diese Planungsschränke sind **optional Aufbauleuchten** wählbar.









Monaco 3000.

V.i.P.
by Wiemann

LIEFERBARE KORPUS- UND FRONTAUSFÜHRUNGEN

Bitte geben Sie bei jeder Bestellung die exakte Farbkombination aus Front- und Korpusfarbe an!

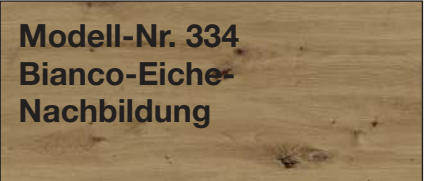
Farbausführungen:

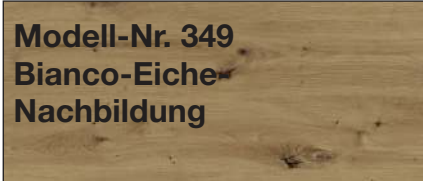
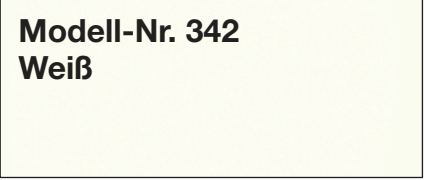
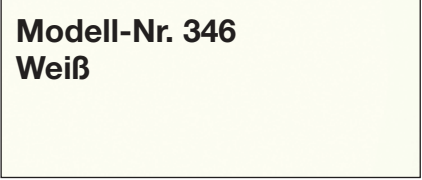
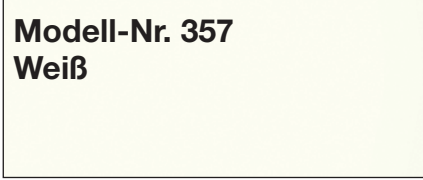
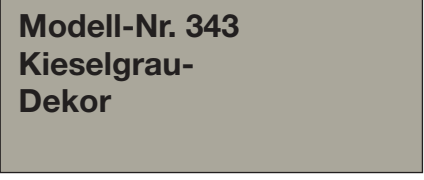
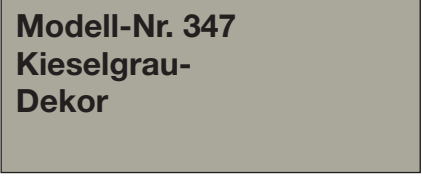
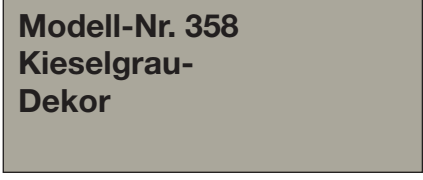
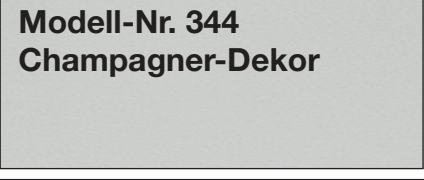
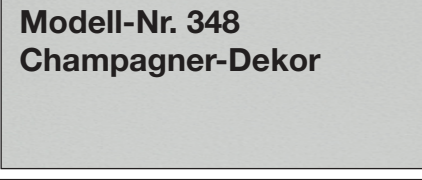
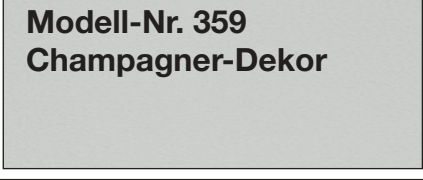
		
Griffleisten in chrom	Griffleisten in silber	Griffleisten in Schiefer-NB
		
Modell-Nr. 334 Bianco-Eiche- Nachbildung 	Modell-Nr. 345 Bianco-Eiche- Nachbildung 	Modell-Nr. 349 Bianco-Eiche- Nachbildung 
Modell-Nr. 342 Weiß 	Modell-Nr. 346 Weiß 	Modell-Nr. 357 Weiß 
Modell-Nr. 343 Kieselgrau- Dekor 	Modell-Nr. 347 Kieselgrau- Dekor 	Modell-Nr. 358 Kieselgrau- Dekor 
Modell-Nr. 344 Champagner-Dekor 	Modell-Nr. 348 Champagner-Dekor 	Modell-Nr. 359 Champagner-Dekor 

furnplan



Schadstoff-
geprüft
Emissions-
geprüft

www.tuv.com
ID 0000045390



Monaco 3000. Schwebetürenschränke.

V.i.P.
by Wiemann

Glasfronten

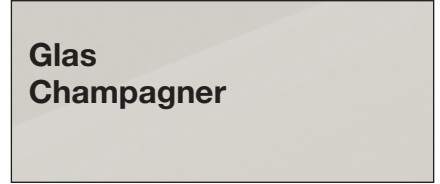
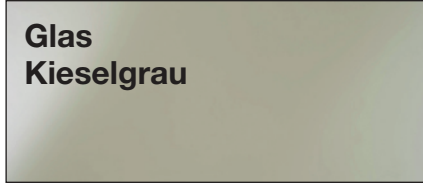

Spiegel

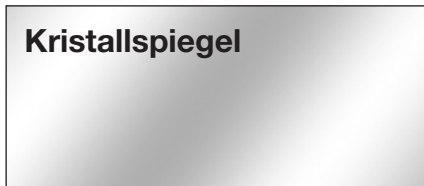

Innenfarbton



furnplan



Farb- und Modellabweichungen bzw. die Korrektur von irrtümlichen Angaben behalten wir uns vor. Alle Maße sind Ca.-Maße in cm.

Monaco 3000. Schwebetürenschränke.

V.i.P.
by Wiemann

Korpusbreiten

Schwebetürenschränke

Breite	Seite	Sockel	Seite	Sockel	Seite	Sockel	Seite	Sockel	Seite	Breite effektiv
150	1,5	72,2	1,5	72,2	1,5					148,9 cm
200	1,5	96,4	1,5	96,4	1,5					197,3 cm
225	1,5	72,2	1,5	72,2	1,5	72,2	1,5			222,6 cm
250	1,5	80,1	1,5	80,1	1,5	80,1	1,5			246,3 cm
280	1,5	96,4	1,5	80,1	1,5	96,4	1,5			278,9 cm
300	1,5	96,4	1,5	96,4	1,5	96,4	1,5			295,2 cm
300	1,5	72,2	1,5	72,2	1,5	72,2	1,5	72,2	1,5	296,3 cm
330	1,5	80,1	1,5	80,1	1,5	80,1	1,5	80,1	1,5	327,9 cm
400	1,5	96,4	1,5	96,4	1,5	96,4	1,5	96,4	1,5	393,1 cm

furnplan



Schadstoff-
geprüft
Emissions-
geprüft

www.tuv.com
ID 0000045390

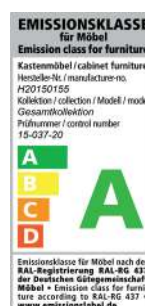

Farb- und Modellabweichungen bzw. die Korrektur von irrtümlichen Angaben behalten wir uns vor. Alle Maße sind Ca.-Maße in cm.

Monaco 3000.

V.i.P.
by Wiemann

Schwebetürenschränke

Innenausstattung:
2 Einlegeböden, 1 Kleiderstange

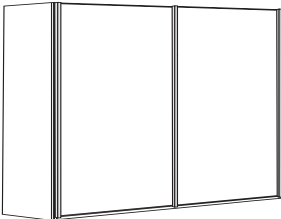
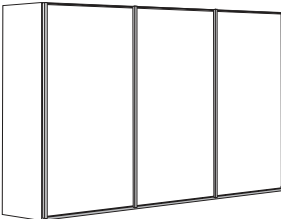
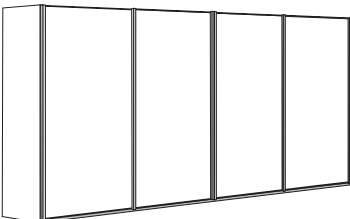
Beschreibung	Maße in cm		Höhe 217 cm		Höhe 236 cm	
	B	T	Art.-Nr.	EURO	Art.-Nr.	EURO
Front im Korpus-Farbtön						
	2-türig	150	67	200		209
	2-türig	200	67	201		210
	3-türig	225	67	202		211
	3-türig	250	67	203		212
	3-türig	280	67	204		213
	3-türig	300	67	205		214
	- mit Synchronöffnung					
	4-türig	300	67	206		215
	4-türig	330	67	207		216
	4-türig	400	67	208		217

Sockel-Aufteilung

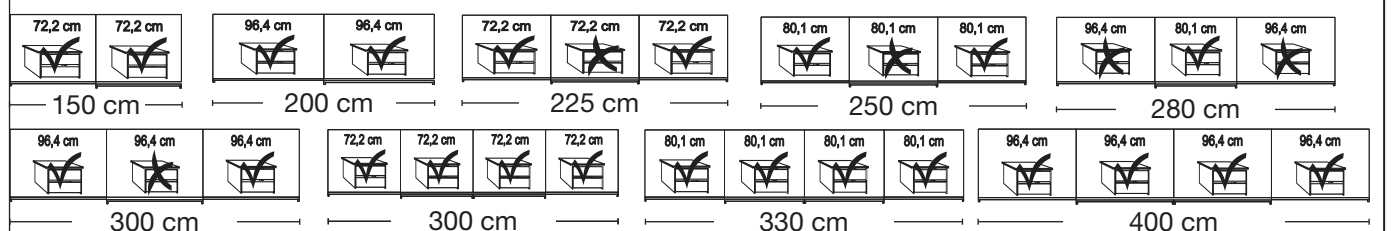

Monaco 3000.

V.i.P.
 by Wiemann







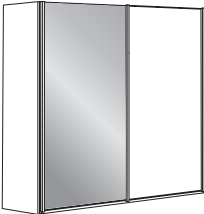
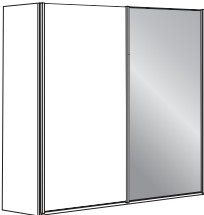
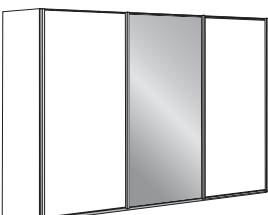
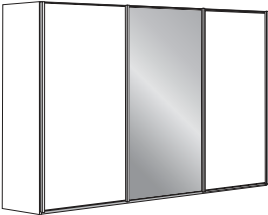
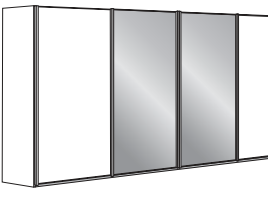
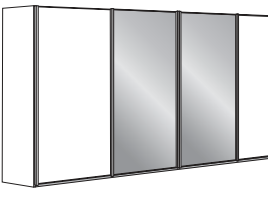
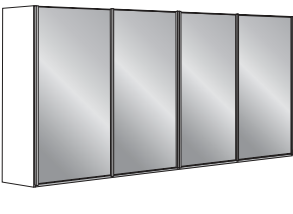





















Schwebetürenschränke

Innenausstattung:

2 Einlegeböden, 1 Kleiderstange

Beschreibung	Maße in cm		Höhe 217 cm		Höhe 236 cm	
	B	T	Art.-Nr.	EURO	Art.-Nr.	EURO
Front im Korpus-Farbtönen und Kristallspiegeltüren						
	2-türig	1 Spiegeltür links	150	67	218	238
	2-türig	1 Spiegeltür rechts	150	67	219	239
	2-türig	2 Spiegeltüren	150	67	220	240
	2-türig	1 Spiegeltür links	200	67	221	241
	2-türig	1 Spiegeltür rechts	200	67	222	242
	2-türig	2 Spiegeltüren	200	67	223	243
	3-türig	1 Spiegeltür mittig	225	67	224	244
	3-türig	3 Spiegeltüren	225	67	225	245
	3-türig	1 Spiegeltür mittig	250	67	226	246
	3-türig	3 Spiegeltüren	250	67	227	247
	3-türig	1 Spiegeltür mittig	280	67	228	248
	3-türig	3 Spiegeltüren	280	67	229	249
	3-türig	1 Spiegeltür mittig	300	67	230	250
	3-türig	3 Spiegeltüren	300	67	231	251
	- mit Synchronöffnung					
	4-türig	2 Spiegeltüren mittig	300	67	232	252
	4-türig	4 Spiegeltüren	300	67	233	253
	4-türig	2 Spiegeltüren mittig	330	67	234	254
	4-türig	4 Spiegeltüren	330	67	235	255
	4-türig	2 Spiegeltüren mittig	400	67	236	256
	4-türig	4 Spiegeltüren	400	67	237	257

Sockel-Aufteilung

														
150 cm		200 cm		225 cm			250 cm			280 cm				
														
300 cm			300 cm				330 cm				400 cm			

Monaco 3000.

V.i.P.
by Wiemann

Schwebetürenschränke

Innenausstattung:
2 Einlegeböden, 1 Kleiderstange

Beschreibung	Maße in cm		Höhe 217 cm		Höhe 236 cm	
	B	T	Art.-Nr.	EURO	Art.-Nr.	EURO
Glastüren in weiß in Kombination mit Türen im Korpus-Farbtönen						
	2-türig	1 Glastür links	150	67	258	278
	2-türig	1 Glastür rechts	150	67	259	279
	2-türig	2 Glastüren	150	67	260	280
	2-türig	1 Glastür links	200	67	261	281
	2-türig	1 Glastür rechts	200	67	262	282
	2-türig	2 Glastüren	200	67	263	283
	3-türig	1 Glastür mittig	225	67	264	284
	3-türig	3 Glastüren	225	67	265	285
	3-türig	1 Glastür mittig	250	67	266	286
	3-türig	3 Glastüren	250	67	267	287
	3-türig	1 Glastür mittig	280	67	268	288
	3-türig	3 Glastüren	280	67	269	289
	3-türig	1 Glastür mittig	300	67	270	290
	3-türig	3 Glastüren	300	67	271	291
	- mit Synchronöffnung					
	4-türig	2 Glastüren mittig	300	67	272	292
	4-türig	4 Glastüren	300	67	273	293
	4-türig	2 Glastüren mittig	330	67	274	294
	4-türig	4 Glastüren	330	67	275	295
	4-türig	2 Glastüren mittig	400	67	276	296
	4-türig	4 Glastüren	400	67	277	297

Sockel-Aufteilung

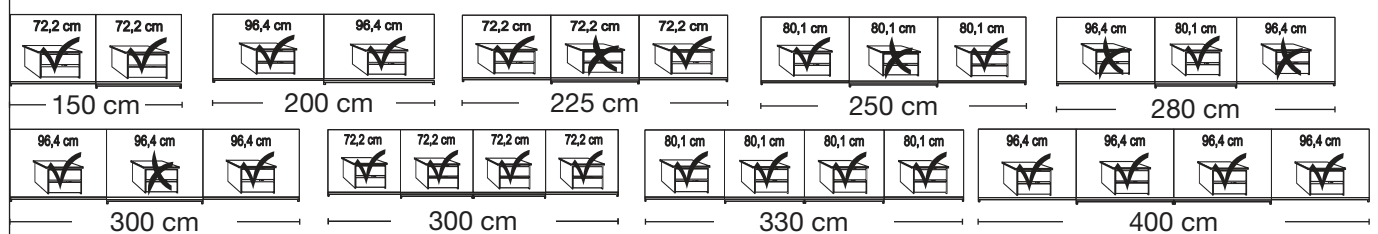

Monaco 3000.

V.i.P.
by Wiemann

Schwebetürenschränke

Innenausstattung:
2 Einlegeböden, 1 Kleiderstange

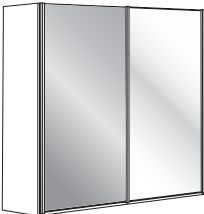
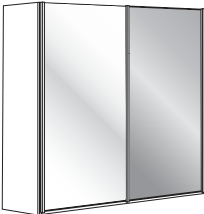
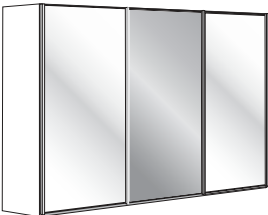
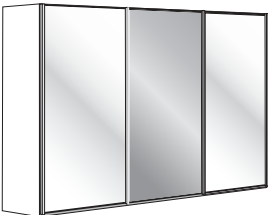
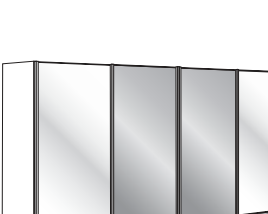
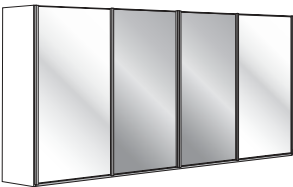
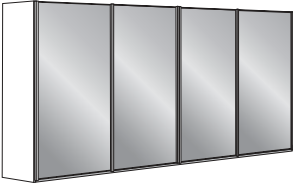
Beschreibung	Maße in cm		Höhe 217 cm		Höhe 236 cm	
	B	T	Art.-Nr.	EURO	Art.-Nr.	EURO
Glastüren in weiß und Kristallspiegeltüren						
	2-türig	1 Spiegeltür links	150	67	298	318
	2-türig	1 Spiegeltür rechts	150	67	299	319
	2-türig	2 Spiegeltüren	150	67	300	320
	2-türig	1 Spiegeltür links	200	67	301	321
	2-türig	1 Spiegeltür rechts	200	67	302	322
	2-türig	2 Spiegeltüren	200	67	303	323
	3-türig	1 Spiegeltür mittig	225	67	304	324
	3-türig	3 Spiegeltüren	225	67	305	325
	3-türig	1 Spiegeltür mittig	250	67	306	326
	3-türig	3 Spiegeltüren	250	67	307	327
	3-türig	1 Spiegeltür mittig	280	67	308	328
	3-türig	3 Spiegeltüren	280	67	309	329
	3-türig	1 Spiegeltür mittig	300	67	310	330
	3-türig	3 Spiegeltüren	300	67	311	331
	- mit Synchronöffnung					
	4-türig	2 Spiegeltüren mittig	300	67	312	332
	4-türig	4 Spiegeltüren	300	67	313	333
	4-türig	2 Spiegeltüren mittig	330	67	314	334
	4-türig	4 Spiegeltüren	330	67	315	335
	4-türig	2 Spiegeltüren mittig	400	67	316	336
	4-türig	4 Spiegeltüren	400	67	317	337

Sockel-Aufteilung

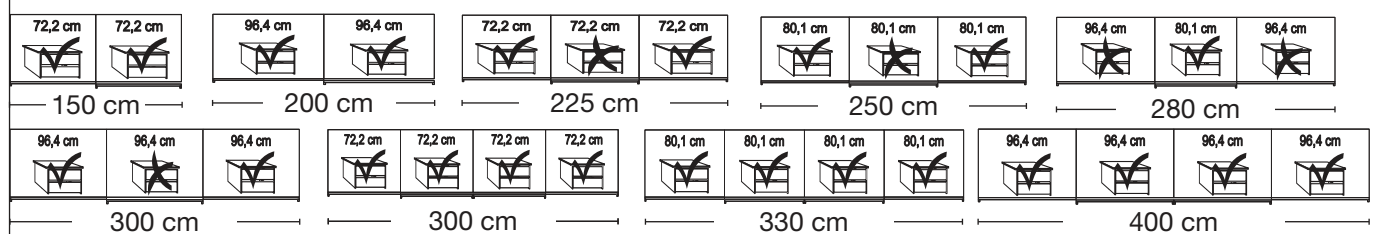

Monaco 3000.

V.i.P.
by Wiemann

Schwebetürenschränke

Innenausstattung:
2 Einlegeböden, 1 Kleiderstange

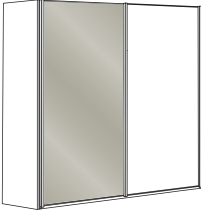
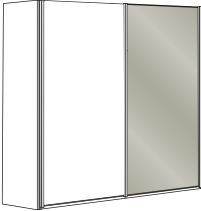
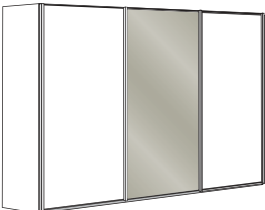
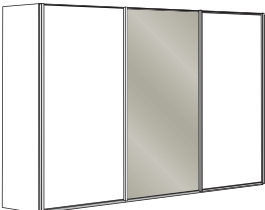
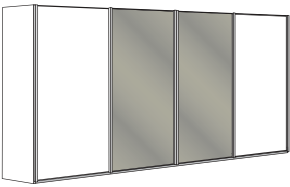
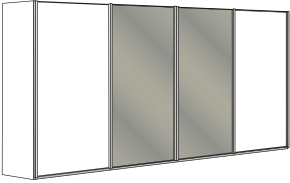
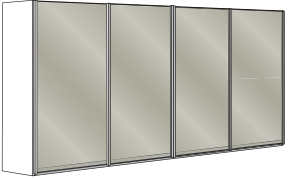
Beschreibung	Maße in cm		Höhe 217 cm		Höhe 236 cm	
	B	T	Art.-Nr.	EURO	Art.-Nr.	EURO
Glastüren in Kieselgrau in Kombination mit Türen im Korpus-Farbtönen						
	2-türig	1 Glastür links	150	67	338	358
	2-türig	1 Glastür rechts	150	67	339	359
	2-türig	2 Glastüren	150	67	340	360
	2-türig	1 Glastür links	200	67	341	361
	2-türig	1 Glastür rechts	200	67	342	362
	2-türig	2 Glastüren	200	67	343	563
	3-türig	1 Glastür mittig	225	67	344	564
	3-türig	3 Glastüren	225	67	345	565
	3-türig	1 Glastür mittig	250	67	346	366
	3-türig	3 Glastüren	250	67	347	367
	3-türig	1 Glastür mittig	280	67	348	368
	3-türig	3 Glastüren	280	67	349	569
	3-türig	1 Glastür mittig	300	67	350	570
	3-türig	3 Glastüren	300	67	351	371
	- mit Synchronöffnung					
	4-türig	2 Glastüren mittig	300	67	352	372
	4-türig	4 Glastüren	300	67	353	373
	4-türig	2 Glastüren mittig	330	67	354	374
	4-türig	4 Glastüren	330	67	355	375
	4-türig	2 Glastüren mittig	400	67	356	376
	4-türig	4 Glastüren	400	67	357	377

Sockel-Aufteilung

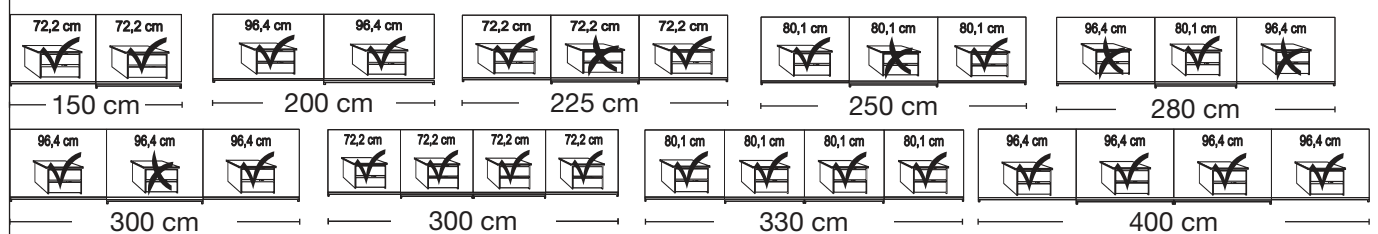



Monaco 3000.

V.i.P.
by Wiemann





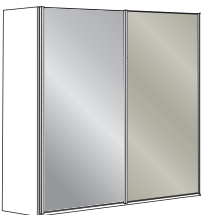

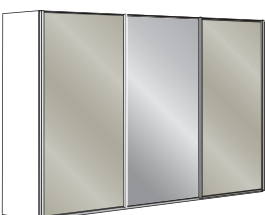
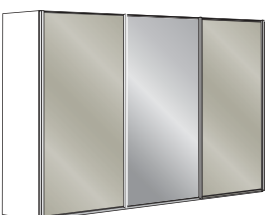
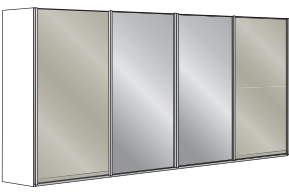
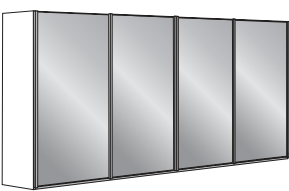
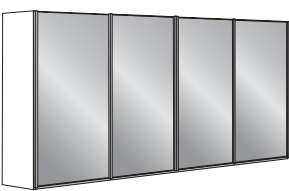





















Schwebetürenschränke

Innenausstattung:

2 Einlegeböden, 1 Kleiderstange

Beschreibung	Maße in cm		Höhe 217 cm		Höhe 236 cm	
	B	T	Art.-Nr.	EURO	Art.-Nr.	EURO
Glastüren in Kieselgrau und Kristallspiegeltüren						
	2-türig	1 Spiegeltür links	150	67	378	398
	2-türig	1 Spiegeltür rechts	150	67	379	399
	2-türig	2 Spiegeltüren	150	67	380	400
	2-türig	1 Spiegeltür links	200	67	381	401
	2-türig	1 Spiegeltür rechts	200	67	382	402
	2-türig	2 Spiegeltüren	200	67	383	403
	3-türig	1 Spiegeltür mittig	225	67	384	404
	3-türig	3 Spiegeltüren	225	67	385	405
	3-türig	1 Spiegeltür mittig	250	67	386	406
	3-türig	3 Spiegeltüren	250	67	387	407
	3-türig	1 Spiegeltür mittig	280	67	388	408
	3-türig	3 Spiegeltüren	280	67	389	409
	3-türig	1 Spiegeltür mittig	300	67	390	410
	3-türig	3 Spiegeltüren	300	67	391	411
	- mit Synchronöffnung					
	4-türig	2 Spiegeltüren mittig	300	67	392	412
	4-türig	4 Spiegeltüren	300	67	393	413
	4-türig	2 Spiegeltüren mittig	330	67	394	414
	4-türig	4 Spiegeltüren	330	67	395	415
	4-türig	2 Spiegeltüren mittig	400	67	396	416
	4-türig	4 Spiegeltüren	400	67	397	417

Sockel-Aufteilung

														
150 cm		200 cm		225 cm			250 cm			280 cm				
														
300 cm			300 cm				330 cm				400 cm			

Monaco 3000.

V.i.P.
by Wiemann

Schwebetürenschränke

Innenausstattung:

2 Einlegeböden, 1 Kleiderstange

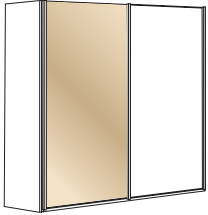
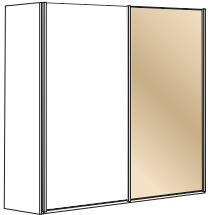
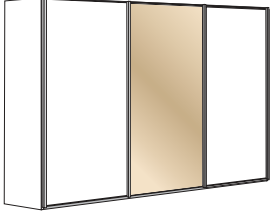
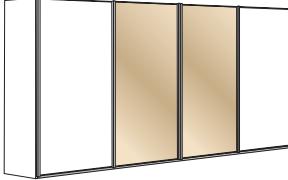
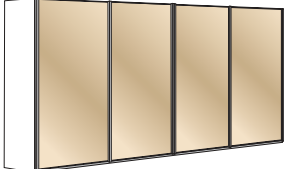
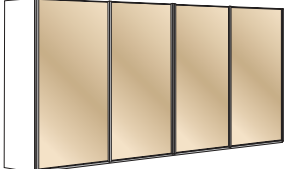
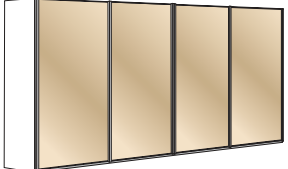
Beschreibung	Maße in cm		Höhe 217 cm		Höhe 236 cm		
	B	T	Art.-Nr.	EURO	Art.-Nr.	EURO	
	Glastüren in Champagner in Kombination mit Türen im Korpus-Farbtönen						
	2-türig	1 Glastür links	150	67	418	438	
	2-türig	1 Glastür rechts	150	67	419	439	
	2-türig	2 Glastüren	150	67	420	440	
	2-türig	1 Glastür links	200	67	421	441	
	2-türig	1 Glastür rechts	200	67	422	442	
	2-türig	2 Glastüren	200	67	423	443	
		3-türig	1 Glastür mittig	225	67	424	444
		3-türig	3 Glastüren	225	67	425	445
		3-türig	1 Glastür mittig	250	67	426	446
		3-türig	3 Glastüren	250	67	427	447
		3-türig	1 Glastür mittig	280	67	428	448
		3-türig	3 Glastüren	280	67	429	449
		3-türig	1 Glastür mittig	300	67	430	450
		3-türig	3 Glastüren	300	67	431	451
		- mit Synchronöffnung					
		4-türig	2 Glastüren mittig	300	67	432	452
		4-türig	4 Glastüren	300	67	433	453
		4-türig	2 Glastüren mittig	330	67	434	454
		4-türig	4 Glastüren	330	67	435	455
		4-türig	2 Glastüren mittig	400	67	436	456
	4-türig	4 Glastüren	400	67	437	457	

Sockel-Aufteilung

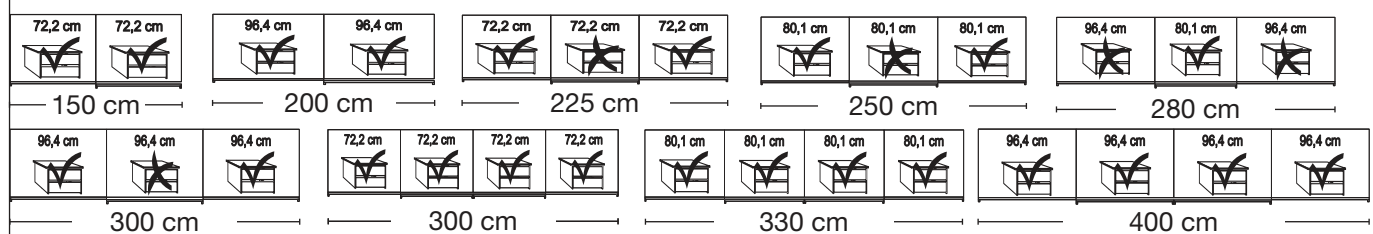

Monaco 3000.

V.i.P.
by Wiemann







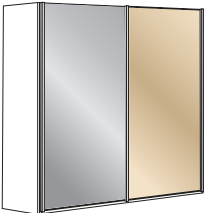
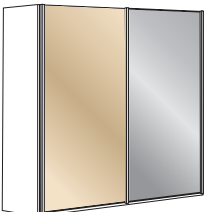
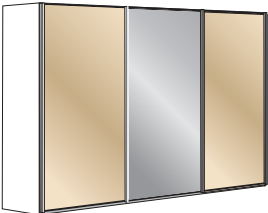
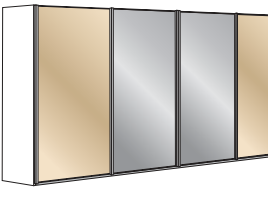
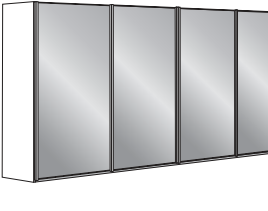
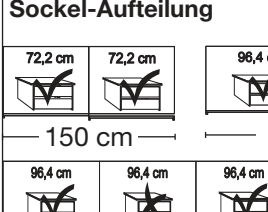
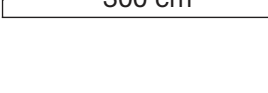





















Schwebetürenschränke

Innenausstattung:

2 Einlegeböden, 1 Kleiderstange

Beschreibung	Maße in cm		Höhe 217 cm		Höhe 236 cm	
	B	T	Art.-Nr.	EURO	Art.-Nr.	EURO
Glastüren in Champagner und Kristallspiegeltüren						
	2-türig	1 Spiegeltür links	150	67	458	478
	2-türig	1 Spiegeltür rechts	150	67	459	479
	2-türig	2 Spiegeltüren	150	67	460	480
	2-türig	1 Spiegeltür links	200	67	461	481
	2-türig	1 Spiegeltür rechts	200	67	462	482
	2-türig	2 Spiegeltüren	200	67	463	483
	3-türig	1 Spiegeltür mittig	225	67	464	484
	3-türig	3 Spiegeltüren	225	67	465	485
	3-türig	1 Spiegeltür mittig	250	67	466	486
	3-türig	3 Spiegeltüren	250	67	467	487
	3-türig	1 Spiegeltür mittig	280	67	468	488
	3-türig	3 Spiegeltüren	280	67	469	489
	3-türig	1 Spiegeltür mittig	300	67	470	490
	3-türig	3 Spiegeltüren	300	67	471	491
	- mit Synchronöffnung					
	4-türig	2 Spiegeltüren mittig	300	67	472	492
	4-türig	4 Spiegeltüren	300	67	473	493
	4-türig	2 Spiegeltüren mittig	330	67	474	494
	4-türig	4 Spiegeltüren	330	67	475	495
	4-türig	2 Spiegeltüren mittig	400	67	476	496
	4-türig	4 Spiegeltüren	400	67	477	497

Sockel-Aufteilung

														
150 cm		200 cm		225 cm			250 cm			280 cm				
														
300 cm			300 cm				330 cm				400 cm			



Monaco 3000.

V.i.P.
by Wiemann

Eckschränke ohne Kranzleiste

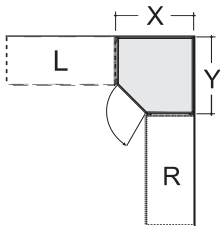
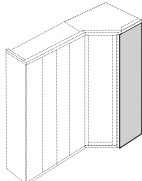

In Kombination mit Schwebetüren-
schränken keine Kranzleisten oder
Passepartout-Rahmen möglich!

Beschreibung	Maße in cm		Höhe 216 cm		Höhe 236 cm	
	B	T	Art.-Nr.	EURO	Art.-Nr.	EURO
 <p>Eckschrank vollausgebaut</p> <p>Tür LINKS angeschlagen:</p> <p>1-türig - Front im Korpus-Farbton</p> <p>1-türig - Front Glas weiß</p> <p>1-türig - Front Glas Kieselgrau</p> <p>1-türig - Front Glas Champagner</p> <p>1-türig - Front Kristallspiegel</p>	93	93	774		779	
	93	93	775		780	
	93	93	776		781	
	93	93	777		782	
	93	93	778		783	
	 <p>Tür RECHTS angeschlagen:</p> <p>1-türig - Front im Korpus-Farbton</p> <p>1-türig - Front Glas weiß</p> <p>1-türig - Front Glas Kieselgrau</p> <p>1-türig - Front Glas Champagner</p> <p>1-türig - Front Kristallspiegel</p>	93	93	784		789
93		93	785		790	
93		93	786		791	
93		93	787		792	
93		93	788		793	
 <p>Stellmaße siehe Seite 19 / 20</p>						
<p>Innenausstattung: 2 Einlegeböden, 1 Kleiderstange je Fach Alle Drehtüren inkl. gedämpfter Scharniere</p>						
 <p>Abschlussseite für ausgebauten Eckschrank, beidseitig (links und rechts) verwendbar</p> <p>Wird benötigt, wenn mit ausgebautem Eckschrank abgeschlossen wird. Wird ein Eckschrank separat aufgestellt, werden 2 Außenseiten benötigt.</p>	56	1,5	090		091	



Monaco 3000.

V.i.P.
by Wiemann

Eckschränke ohne Kranzleiste

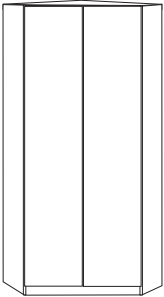

In Kombination mit Schwebetüren-
schränken keine Kranzleisten oder
Passepartout-Rahmen möglich!

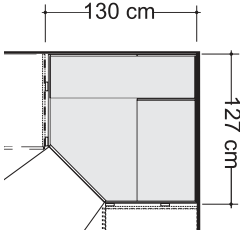
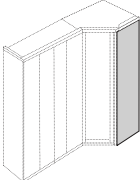
Beschreibung	Maße in cm		Höhe 216 cm		Höhe 236 cm	
	B	T	Art.-Nr.	EURO	Art.-Nr.	EURO
 <p>Begehbarer Eckschrank mit Drehtüren</p> <p>2-türig - Front im Korpus-Farbtou 2-türig - Front Glas weiß 2-türig - Front Glas Kieselgrau 2-türig - Front Glas Champagner 2-türig - Front Kristallspiegel</p>	130	127	799		809	
	130	127	800		810	
	130	127	801		811	
	130	127	802		812	
	130	127	803		813	
 <p>Stellmaße siehe Seite 19 / 20</p>  <p>Innenausstattung: B 72,2 cm: 2 E-Böden, 1 Kleiderstange, B 125 cm: 5 E-Böden, Beleuchtung mit Bewegungsmelder</p> <p>Alle Drehtüren inkl. gedämpfter Scharniere</p> <p><small>Dieses Produkt enthält eine Licht- quelle der Energieeffizienzklasse G</small></p>						
 <p>Abschlussseite für begehbaren Eckschrank, beidseitig - links und rechts - verwendbar</p> <p>Wird benötigt, wenn mit einem Eck- schrank abgeschlossen wird. Wird ein Eckschrank separat aufgestellt, werden 2 Außenseiten benötigt.</p>	56	1,5	090		091	





Monaco 3000.

V.i.P.
by Wiemann

Eckschränke ohne Kranzleiste

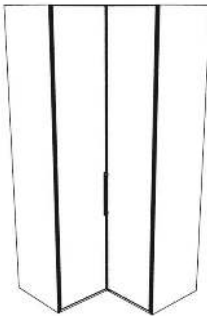

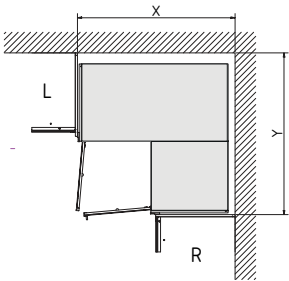
In Kombination mit Schwebetüren-
schränken keine Kranzleisten oder
Passepartout-Rahmen möglich!

Beschreibung	Maße in cm		Höhe 216 cm		Höhe 236 cm	
	B	T	Art.-Nr.	EURO	Art.-Nr.	EURO
 <p>Eckschrank über 90 Grad mit Drehtüren</p> <ul style="list-style-type: none"> - Front im Korpus-Farbton - Front Glas weiß - Front Glas Kieselgrau - Front Glas Champagner - Front Kristallspiegel 	108	108	968		992	
	108	108	969		993	
	108	108	989		994	
	108	108	990		995	
	108	108	991		996	
  <p>Stellmaße siehe Seite 19 / 20</p>						
<p>Innenausstattung: 2 E-Böden 105 cm x 105 cm, 2 Kleiderstangen 71,5 cm</p>  <p>Türen ohne Dämpfung!</p>						



Monaco 3000.

V.i.P.
by Wiemann

Eckschränke ohne Kranzleiste

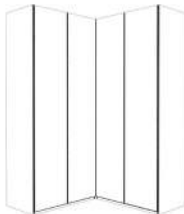

In Kombination mit Schwebetüren-
schränken keine Kranzleisten oder
Passepartout-Rahmen möglich!

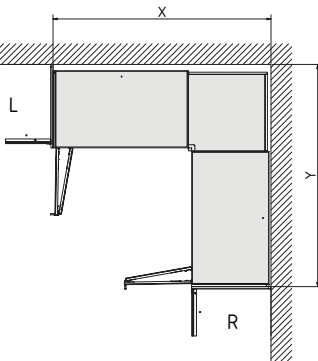
Beschreibung	Maße in cm		Höhe 216 cm		Höhe 236 cm	
	B	T	Art.-Nr.	EURO	Art.-Nr.	EURO
 <p>Eckschrank über 90 Grad mit Falttüren</p> <ul style="list-style-type: none"> - Front im Korpus-Farbtön - Front Glas weiß - Front Glas Kieselgrau - Front Glas Champagner - Front Kristallspiegel 	157	157	814		819	
	157	157	815		820	
	157	157	816		821	
	157	157	817		822	
	157	157	818		823	
  <p>Innenausstattung: B 55,8 cm: 2 E-Böden B 96,4 cm: 4 E-Böden 2 Kleiderstangen 152 cm</p>						

Eckschrank-Maßübersicht

Bedingt durch unterschiedliche Tiefen-Abmessungen ergibt sich folgender Platzbedarf:

Schrank Schenkel L	Schrank Schenkel R	Platzbedarf für ausgebaute Ecke
Dreh/- Falttürenschrack, Regalelement	SWT-Schrank, 2-4-türig	X = 98,0 cm Y = 94,2 cm
SWT-Schrank, 2-türig	Dreh/- Falttürenschrack, Regalelement	X = 94,2 cm Y = 101,0 cm
SWT-Schrank, 3-4-türig	Dreh/- Falttürenschrack, Regalelement	X = 94,2 cm Y = 98,0 cm
SWT-Schrank, 2-türig	SWT-Schrank, 2-4-türig	X = 99,2 cm Y = 102,2 cm
SWT-Schrank, 3-4-türig	SWT-Schrank, 2-4-türig	X = 99,2 cm Y = 99,2 cm

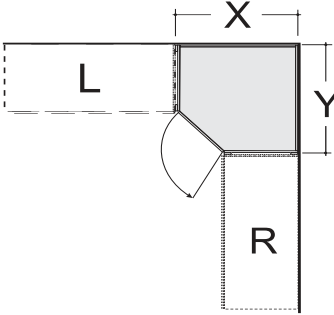



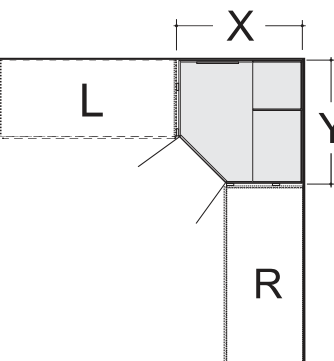

Eckschrank vollausbaut

Schrank Schenkel L	Schrank Schenkel R	Platzbedarf für begehbbare Ecke
Dreh/- Falttürenschrack, Regalelement	SWT-Schrank, 2-4-türig	X = 134,4 cm Y = 126,9 cm
SWT-Schrank, 2-türig	Dreh/- Falttürenschrack, Regalelement	X = 130,6 cm Y = 134,2 cm
SWT-Schrank, 3-4-türig	Dreh/- Falttürenschrack, Regalelement	X = 130,6 cm Y = 131,2 cm
SWT-Schrank, 2-türig	SWT-Schrank, 2-4-türig	X = 135,6 cm Y = 135,4 cm
SWT-Schrank, 3-4-türig	SWT-Schrank, 2-4-türig	X = 135,6 cm Y = 132,4 cm







Begehbarer Eckschrank mit Drehtüren

Eckschrank-Maßübersicht

Bedingt durch unterschiedliche Tiefen-Abmessungen ergibt sich folgender Platzbedarf:

Schrank Schenkel L	Schrank Schenkel R	Platzbedarf für Eckschrank über 90 Grad mit Drehtüren
Dreh/- Falлтүrenschrant, Regalelement	SWT-Schrank, 2-4-türig	X = 114,2 cm Y = 107,9 cm
SWT-Schrank, 2-türig	Dreh/- Falлтүrenschrant, Regalelement	X = 107,9 cm Y = 117,2 cm
SWT-Schrank, 3-4-türig	Dreh/- Falлтүrenschrant, Regalelement	X = 107,9 cm Y = 114,2 cm
SWT-Schrank, 2-türig	SWT-Schrank, 2-4-türig	X = 114,2 cm Y = 117,2 cm
SWT-Schrank, 3-4-türig	SWT-Schrank, 2-4-türig	X = 114,2 cm Y = 114,2 cm



Eckschrank über 90 Grad mit Drehtüren

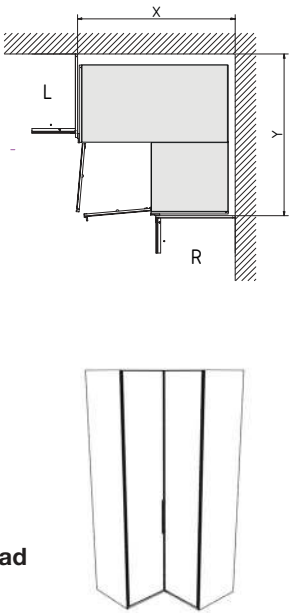





Schrank Schenkel L	Schrank Schenkel R	Platzbedarf für Eckschrank über 90 Grad mit Falлтүren
Dreh/- Falлтүrenschrant, Regalelement	SWT-Schrank, 2-4-türig	X = 158,0 cm Y = 156,5 cm
SWT-Schrank, 2-türig	Dreh/- Falлтүrenschrant, Regalelement	X = 156,5 cm Y = 161,0 cm
SWT-Schrank, 3-4-türig	Dreh/- Falлтүrenschrant, Regalelement	X = 156,5 cm Y = 158,0 cm
SWT-Schrank, 2-türig	SWT-Schrank, 2-4-türig	X = 158,0 cm Y = 161,0 cm
SWT-Schrank, 3-4-türig	SWT-Schrank, 2-4-türig	X = 158,0 cm Y = 158,0 cm

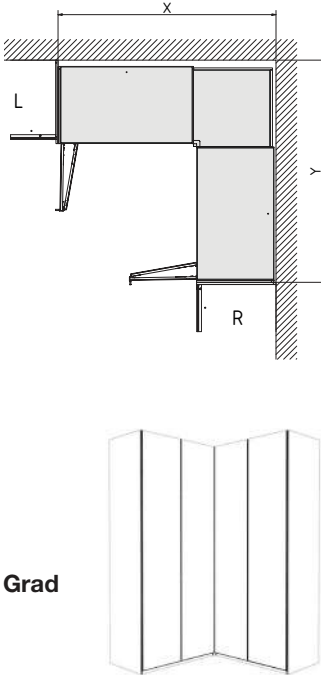









Eckschrank über 90 Grad mit Falлтүren

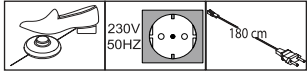

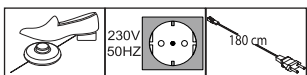
Schrank-Zubehör

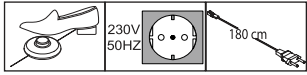
	Beschreibung	Maße in cm			Art.-Nr.	EURO
		B	H	T		
	Kollisionsdämpfer - für 2-türige Schränke 1 Stück Optimale Funktion nur in Verbindung mit Außentürdämpfung	28	4	2	369	
	 - für 3-4-türige Schränke 2 Stück Optimale Funktion nur in Verbindung mit Außen- und Mitteltürdämpfung!	28	4	2	370	
	Selbsteinzug mit Dämpfung für Mitteltüren - für 3-türige Schränke* Stück - für 4-türige Schränke Stück	24	2	11	363	
	 * Bitte Deckenhöhe beachten! Montage kann nur von der Schrank-Oberseite erfolgen!	24	2	11	364	
	2-er Set Selbsteinzug mit Dämpfung für Außentüren, Set für 2-,3-, und 4-türige Schränke Paar	24	2	11	365	

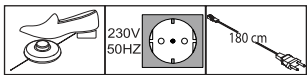
Schrank-Zubehör

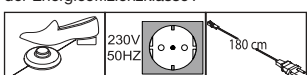
Beschreibung	Maße in cm			Art.-Nr.	EURO
	B	H	T		
 <p>LED-Line-Vorbauleuchte, flach in silber</p> <p>Dieses Produkt enthält Lichtquellen der Energieeffizienzklasse E</p>  <p>1 Stück 2 Stück 3 Stück</p> <p> Nur in Verbindung mit Passepartout-Rahmen und Kranzleisten!</p>	60 60 60	1,5 1,5 1,5	4,5 4,5 4,5	980 981 982	
 <p>LED-Line-Aufbauleuchte in silber</p> <p>Dieses Produkt enthält Lichtquellen der Energieeffizienzklasse E</p>  <p>1 Stück 2 Stück 3 Stück</p>	60 60 60	6 6 6	19 19 19	983 984 985	
 <p>LED-Line-Vorbauleuchte, flach in schwarz</p> <p>Dieses Produkt enthält Lichtquellen der Energieeffizienzklasse E</p>  <p>1 Stück 2 Stück 3 Stück</p> <p> Nur in Verbindung mit Passepartout-Rahmen und Kranzleisten!</p>	60 60 60	1,5 1,5 1,5	4,5 4,5 4,5	880 881 882	
 <p>LED-Line-Aufbauleuchte in schwarz</p> <p>Dieses Produkt enthält Lichtquellen der Energieeffizienzklasse E</p>  <p>1 Stück 2 Stück 3 Stück</p>	60 60 60	6 6 6	19 19 19	883 884 885	
 <p>LED-Aufbauleuchte in chrom</p> <p>Dieses Produkt enthält Lichtquellen der Energieeffizienzklasse F</p>  <p>1 Stück 2 Stück 3 Stück</p>	5,5 5,5 5,5	3 3 3	22,5 22,5 22,5	970 971 972	

Passepartout-Rahmen für Schwebetürenschränke mit oder ohne Beleuchtung

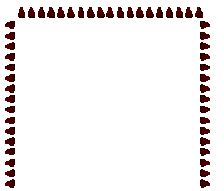
Beschreibung	Maße in cm		Höhe 221 cm		Höhe 240 cm	
	B	T	Art.-Nr.	EURO	Art.-Nr.	EURO
 <p>Passepartout-Rahmen, Breite je Seitenstollen 3,2 cm, ohne Beleuchtung</p> <ul style="list-style-type: none"> - für Schrankbreite 150 cm - für Schrankbreite 200 cm - für Schrankbreite 225 cm - für Schrankbreite 250 cm - für Schrankbreite 280 cm <ul style="list-style-type: none"> - für Schrankbreite 300 cm ⚠ - nur für 3-türige Schränke - für Schrankbreite 300 cm ⚠ - nur für 4-türige Schränke - für Schrankbreite 330 cm - für Schrankbreite 400 cm 	160	23	700		709	
	210	23	701		710	
	235	23	702		711	
	260	23	703		712	
	290	23	704		713	
	310	23	705		714	
	310	23	706		715	
	340	23	707		716	
	410	23	708		717	
	 <p>Aufpreis für umlaufende LED- Beleuchtung (optional):</p> <ul style="list-style-type: none"> - für Schrankbreite 150 cm - für Schrankbreite 200 cm - für Schrankbreite 225 cm - für Schrankbreite 250 cm - für Schrankbreite 280 cm <ul style="list-style-type: none"> - für Schrankbreite 300 cm ⚠ - nur für 3-türige Schränke - für Schrankbreite 300 cm ⚠ - nur für 4-türige Schränke - für Schrankbreite 330 cm - für Schrankbreite 400 cm 	160	23	737		746
210		23	738		747	
235		23	739		748	
260		23	740		749	
290		23	741		750	
310		23	742		751	
310		23	743		752	
340		23	744		753	
410		23	745		754	

Dieses Produkt enthält Lichtquellen
der Energieeffizienzklasse F

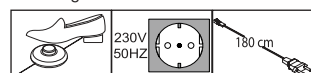



Nicht nachträglich einbaubar!



Bitte beachten:

Bei Verwendung eines Passepartout-Rahmens verbreitert sich der Schrank auf die ausgewiesenen Maße.

Passepartout-Rahmen für Schwebetürenschränke mit oder ohne Beleuchtung

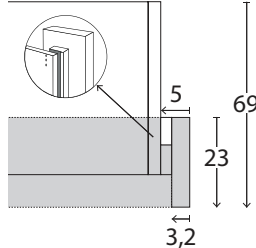
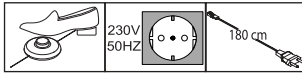
Beschreibung	Maße in cm		Höhe 221 cm		Höhe 240 cm	
	B	T	Art.-Nr.	EURO	Art.-Nr.	EURO
 <p>Passepartout-Rahmen, Breite je Seitenstollen: 3,2cm, mit Beleuchtung</p> <p>2 Leuchten - für Schrankbreite 150 cm 4 Leuchten - für Schrankbreite 200 cm 6 Leuchten - für Schrankbreite 225 cm 6 Leuchten - für Schrankbreite 250 cm 6 Leuchten - für Schrankbreite 280 cm</p> <p>6 Leuchten - für Schrankbreite 300 cm  - nur für 3-türige Schränke</p> <p>8 Leuchten - für Schrankbreite 300 cm  - nur für 4-türige Schränke</p> <p>8 Leuchten - für Schrankbreite 330 cm 8 Leuchten - für Schrankbreite 400 cm</p>						
	160	23	718		727	
	210	23	719		728	
	235	23	720		729	
	260	23	721		730	
	290	23	722		731	
	310	23	723		732	
	310	23	724		733	
	340	23	725		734	
	410	23	726		736	
<p>Draufsicht Schrank inkl. PPT-Rahmen</p>  <p>Maße in cm</p> <p>Dieses Produkt enthält Lichtquellen der Energieeffizienzklasse F</p> 						







Bitte beachten:

Bei Verwendung eines Passepartout-Rahmens verbreitert sich der Schrank auf die ausgewiesenen Maße.

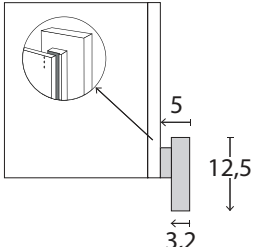

Monaco 3000.

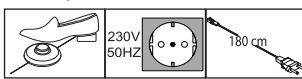
V.i.P.
 by Wiemann

Zusatzelemente für Schwebetürenschränke

Beschreibung	Maße in cm		Höhe 217 cm		Höhe 236 cm	
	B	T	Art.-Nr.	EURO	Art.-Nr.	EURO
 <p>Seitenstollen im Korpus-Farbtton, paarweise</p>	5	12,5	098		099	
<p>Draufsicht Schrank inkl. Seitenstollen</p>  <p>Maße in cm</p> <p> Auch für Monaco 1000 + 2000 verwendbar!</p>						
 <p>Stollenbeleuchtung</p>	1,5	1	100		101	
<p> Nicht nachträglich einbaubar!</p> <p>Für Seitenstollen und Passepartout-Rahmen ohne umlaufende Beleuchtung verwendbar!</p> <p>Dieses Produkt enthält Lichtquellen der Energieeffizienzklasse F</p> 						

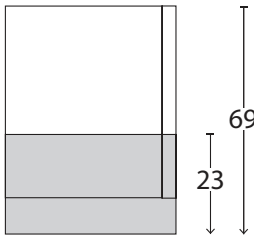
Kranzleisten für Schwebetürenschränke mit oder ohne Beleuchtung

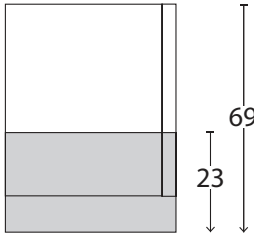
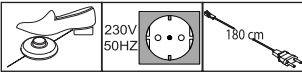







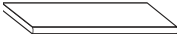
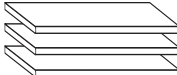

Beschreibung	Maße in cm			Art.-Nr.	EURO
	B	H	T		
 <p>Kranzleiste, ohne Beleuchtung</p> <ul style="list-style-type: none"> - für Schrankbreite 150 cm - für Schrankbreite 200 cm - für Schrankbreite 225 cm - für Schrankbreite 250 cm - für Schrankbreite 280 cm 	150	5	23	900	
	200	5	23	901	
	225	5	23	902	
	250	5	23	903	
	280	5	23	904	
	300	5	23	905	
 <p>Draufsicht Schrank inkl. Kranzleiste</p> <p>Maße in cm</p> <p>69</p> <p>23</p>					
<p>- für Schrankbreite 300 cm</p> <p>⚠ - nur für 3-türige Schränke</p>	300	5	23	906	
<p>- für Schrankbreite 300 cm</p> <p>⚠ - nur für 4-türige Schränke</p>	300	5	23	906	
	330	5	23	907	
	400	5	23	908	
 <p>Kranzleiste, mit Beleuchtung</p>					
2 Leuchten - für Schrankbreite 150 cm	150	5	23	909	
4 Leuchten - für Schrankbreite 200 cm	200	5	23	910	
6 Leuchten - für Schrankbreite 225 cm	225	5	23	911	
6 Leuchten - für Schrankbreite 250 cm	250	5	23	912	
6 Leuchten - für Schrankbreite 280 cm	280	5	23	913	
6 Leuchten - für Schrankbreite 300 cm	300	5	23	914	
<p>⚠ - nur für 3-türige Schränke</p>					
8 Leuchten - für Schrankbreite 300 cm	300	5	23	915	
<p>⚠ - nur für 4-türige Schränke</p>					
8 Leuchten - für Schrankbreite 330 cm	330	5	23	916	
8 Leuchten - für Schrankbreite 400 cm	400	5	23	917	
 <p>Draufsicht Schrank inkl. Kranzleiste</p> <p>Maße in cm</p> <p>69</p> <p>23</p>					
<p>Dieses Produkt enthält Lichtquellen der Energieeffizienzklasse F</p> 					

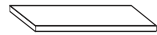
Monaco 3000.

V.i.P.
by Wiemann

Schrank-Zubehör

Innenausführung: Streifendekor silber-grau





	Beschreibung	Maße in cm			Art.-Nr.	EURO
		B	H	T		
	1 Einlegeboden - für Fachbreite 72,2 cm 1 Stück - für Fachbreite 80,1 cm 1 Stück - für Fachbreite 96,4 cm 1 Stück	72,2 80,1 96,4	2,2 2,2 2,2	51,5 51,5 51,5	036 032 030	
	3 Einlegeböden - für Fachbreite 72,2 cm 3 Stück - für Fachbreite 80,1 cm 3 Stück - für Fachbreite 96,4 cm 3 Stück	72,2 80,1 96,4	2,2 2,2 2,2	51,5 51,5 51,5	038 033 031	
	1 Einlegeboden für vollausgebauten Eckschrank Nicht in Verbindung mit LED-Lichtblende verwendbar!	88	2,2	88	061	
	1 Einlegeboden für begehbaren Eckschrank	72,2	2,2	51,5	046	
	1 Einlegeboden für 90 Grad Eckschrank mit 2 Drehtüren Nicht in Verbindung mit LED-Lichtblende verwendbar!	104,4	2,2	104,4	077	
	1 Einlegeboden für 90 Grad Panorama- Eckschrank mit Falttüren	152,4	2,2	152,4	078	
	Kleiderstange - für Fachbreite 72,2 cm - für Fachbreite 80,1 cm - für Fachbreite 96,4 cm	72,2 80,1 96,4	3 3 3	2 2 2	052 051 050	
	1 Kleiderstange für vollausgebauten Eckschrank  Nur zur Montage unter einem E-Boden!	95,8	3	2	082	
	1 Kleiderstange für 90 Grad Eckschrank mit 2 Drehtüren  Nur zur Montage unter einem E-Boden!	71,6	3	2	083	

Monaco 3000.

V.i.P.
by Wiemann

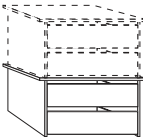

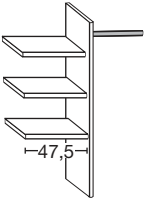

Schrank-Zubehör

Innenausführung: Streifendekor silber-grau

	Beschreibung	Maße in cm			Art.-Nr.	EURO
		B	H	T		
	<p>Schubkasten-Einsatz mit 2 Auszügen mit Kugelauszug und GLASfront für Drehtüren- und Schwebetürenschränke</p> <p>- für Fachbreite 72,2 cm - für Fachbreite 80,1 cm - für Fachbreite 96,4 cm</p>	72,2 80,1 96,4	41 41 41	52 52 52	068 069 070	
	<p>Schubkasten-Einsatz mit 2 Auszügen mit Selbsteinzug und HOLZfront für Drehtüren- und Schwebetürenschränke, stapelbar und auf beliebiger Höhe einbaubar</p> <p>- für Fachbreite 72,2 cm - für Fachbreite 80,1 cm - für Fachbreite 96,4 cm</p>	72,2 80,1 96,4	41 41 41	44 44 44	071 072 073	
 <p>Art.-Nr. 023 Art.-Nr. 024 Art.-Nr. 064</p>	<p>Schubkasten-Einsatz mit 3 Auszügen mit Selbsteinzug und HOLZfront</p> <p>- für Fachbreite 72,2 cm - für Fachbreite 80,1 cm - für Fachbreite 96,4 cm</p>	72,2 80,1 96,4	89 89 89	51,5 51,5 51,5	023 024 064	
	<p>Wäscheboden-Einsatz, bestehend aus</p> <p>3 Einlegeböden, 1 Kleiderstange, 1 Mittelseite</p> <p>- für Fachbreite 72,2 cm - für Fachbreite 80,1 cm - für Fachbreite 96,4 cm</p>	72,2 80,1 96,4	137 137 137	51,5 51,5 51,5	025 026 066	
	<p>Beidseitig (links- oder rechtsseitig) verwendbar!</p> <p>Nur auf Sockelböden stellbar!</p>					

Schrank-Zubehör

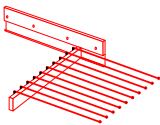
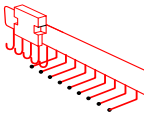
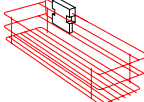
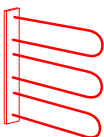
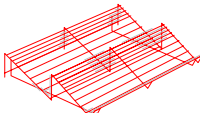
Innenausführung: Streifendekor silber-grau



Beschreibung	Maße in cm			Art.-Nr.	EURO
	B	H	T		
 <p>LED-Lichtblende für Einlegeböden</p> <p>- für Fachbreite 72,2 cm 1 Stück 72,2 3 1 002 - für Fachbreite 80,1 cm 1 Stück 80,1 3 1 016 - für Fachbreite 96,4 cm 1 Stück 96,4 3 1 011</p> <p>Dieses Produkt enthält eine Lichtquelle der Energieeffizienzklasse F</p> <p>- für Fachbreite 72,2 cm 2 Stück 72,2 3 1 003 - für Fachbreite 80,1 cm 2 Stück 80,1 3 1 017 - für Fachbreite 96,4 cm 2 Stück 96,4 3 1 013</p> <p>- für Fachbreite 72,2 cm 3 Stück 72,2 3 1 004 - für Fachbreite 80,1 cm 3 Stück 80,1 3 1 018 - für Fachbreite 96,4 cm 3 Stück 96,4 3 1 015</p> <p> Nicht für begehbare Eckschränke verwendbar!</p>					
 <p>Ausziehbarer Hosenhalter</p>	45	10	50	056	
 <p>Krawatten- und Gürtel-Auszug</p>	7	19	45	059	
 <p>Utensilien-Auszug</p>	16	9	45	076	
 <p>Krawatten- und Gürtelhalter</p>	30	27	9	042	
 <p>Schuhrost für Schrankfach B 96,4 cm</p> <p>- für Fachbreite 96,4 cm 96 15 50 094</p> <p> Nicht für Falttürenschränke!</p>					

Monaco 3000.

V.i.P.
by Wiemann

Schrank-Zubehör

Innenausführung: Streifendekor silber-grau

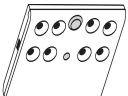
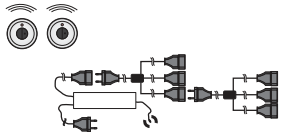
Beschreibung	Maße in cm			Art.-Nr.	EURO
	B	H	T		
 <p>Kleiderlift für Schrankfach-Breite 72,2 - 96,4 cm</p>	100	85	14	081	
 <p>Innenspiegel, klappbar</p> <p>Nur in Verbindung mit Schwebetürenschränken!</p> <p>Nicht in Verbindung mit LED- Lichtblende verwendbar!</p>	36	173	2	080	
 <p>LED-Schrankinnenbeleuchtung mit Bewegungsmelder, inkl. Akku (Ladevorgang über USB)</p> <p>1 Stück</p> <p>2 Stück</p> <p>3 Stück</p> <p>4 Stück</p>	10 10 10 10	2 2 2 2	10 10 10 10	006 007 008 009	
 <p>Fernbedienungs-Set für Beleuchtungen mit 2 Fernbedienungen Bis zu 5 Verbrauchsstellen anschließbar</p>	40	9	13	005	

Monaco 3000. Schwebetürenschränke.

V.i.P.
by Wiemann



Schadstoffgeprüft
Emissionsgeprüft

www.tuv.com
ID: 0000045290



Monaco 3000. Schwebetürenschränke.

V.i.P.
by Wiemann



Schadstoff-
geprüft
Emissions-
geprüft

www.tuv.com
ID: 0000045290



Monaco 3000.

V.i.P.
by Wiemann



Schadstoff-
geprüft
Emissions-
geprüft

www.tuv.com
ID: 0000045290

